



V3 Basic Quick Start Guide





-  V3 Basic クイックスタートガイド
-  Guide de démarrage rapide V3 Basic
-  Guida di avvio rapido V3 Basic
-  Guía de inicio rápido V3 Basic
-  V3 Basic Schnellstartanleitung

Table of Contents

page

English

Overview	4
What's in the Box	5
Camera Overview	6
Installation	8
Basic Operation	12

日本語

概説	18
本製品の同梱物	19
カメラの概説	20
画面のアイコン	22
基本操作	26

Français

Aperçu	32
Que contient la Boîte	33
Aperçu de la Caméra	34
Installation	36
Opération de Base	40

Italiano

Panoramica	46
Cosa c'è nella Scatola	47
Panoramica della Telecamera	48
Installazione	50
Operazioni di Base	54

page

Español

Visión General	60
Qué hay en la Caja	61
Resumen de la Cámara	62
Instalación	64
Operación Básica	68

Deutsch

Übersicht	74
Schachtelinhalt	75
Kamera Übersicht	76
Installation	78
Grundlegender Betrieb	84

1. Overview

Thank you for choosing REXING! We hope you love your new product as much as we do. If you need assistance, or have any suggestions to improve it, please contact us. You can reach us via care@rexingusa.com or call us at (203) 800-4466. Our support team will respond you as soon as possible.

Always a surprise in Rexing. Check us out here.

<https://www.facebook.com/rexingusa/>
<https://www.instagram.com/rexingdashcam/>
<https://www.rexingusa.com/support/registration/>

Facebook



Instagram



Site



2. What's in the Box

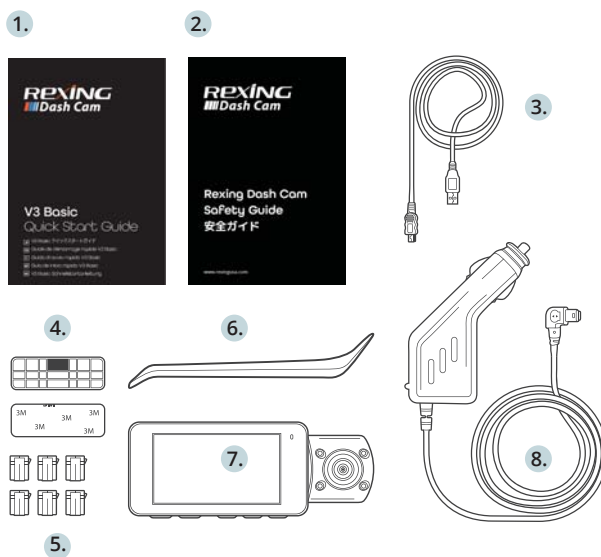

1. V3 Basic Quick Start Guide
2. Safety Guide
3. USB Cable
4. 3M Adhesive Mount
5. Cable Adhesive Spacer
6. Cable Management Tool
7. Rexing V3 Basic Dashboard Camera
8. Car Power Connector (12ft)

3. Camera Overview

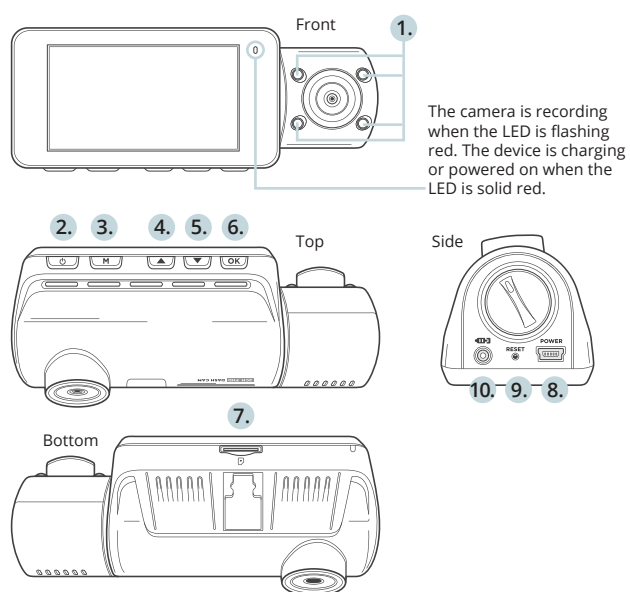

The camera is recording when the LED is flashing red. The device is charging or powered on when the LED is solid red.

1. 4 IR Lights
2. Power Button / Screen Toggle Button
3. Menu Button / Mode Button
4. Up Navigation Button / Front and Rear Switch Button
5. Down Navigation Button / Mic Button
6. OK (Confirm) Button / Emergency Lock Button / Record Button
7. Micro SD Card Slot
8. Power / USB Charging Port
9. Reset Button
10. Rear Camera Port (*currently not support*)

Screen Icons

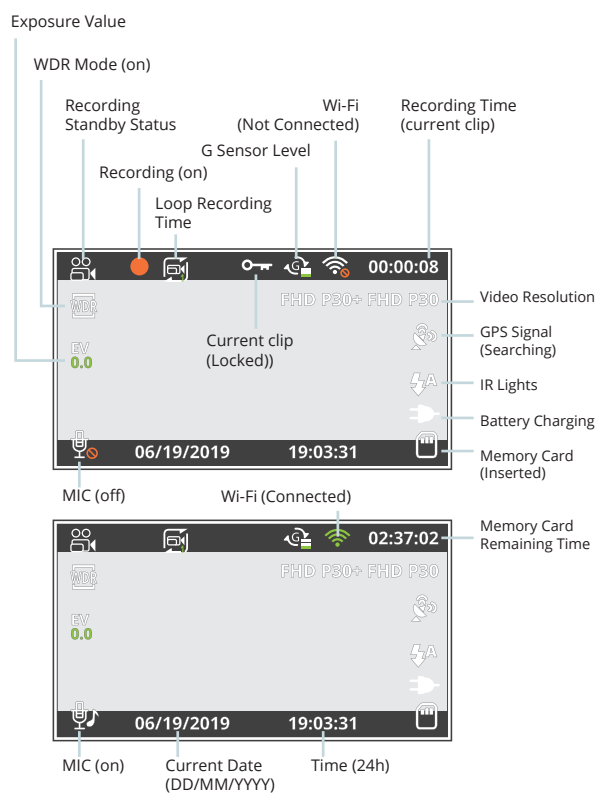

3. Installation

Step 1: Install the Dash Cam

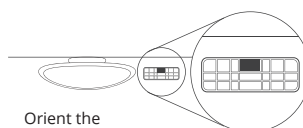

Place the 3M tape on the mount and properly orient the mount square to the roof and hood line of the vehicle.

Firmly press the mount onto the windshield. Wait **at least 20 minutes** before mounting the camera.

Orient the mount as shown on the illustration above.

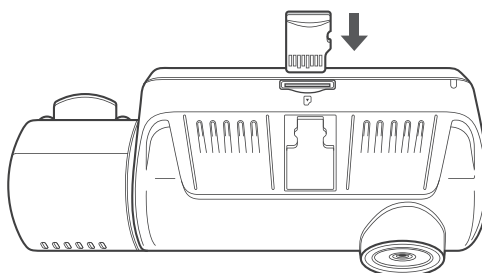

Step 2: Insert the Memory Card

The Rexing V3 Basic accepts [Class 10/UHS-1 or higher] Micro SD memory cards up to 256GB. You will need to insert a memory card before you can begin recording. **Before inserting or removing a memory card, first ensure you've powered down the device.** Gently push the memory card in until you hear a click, and allow the spring release to push the card out.

Step 3: Power the Camera and Format the Memory Card

Power the camera by connecting the charger to the car cigarette lighter and camera. To ensure the V3 Basic records to your memory card properly and without error, **Before you start using a new memory card, you must format the card within the camera using the format function.** Always backup important data stored on the memory card before formatting.

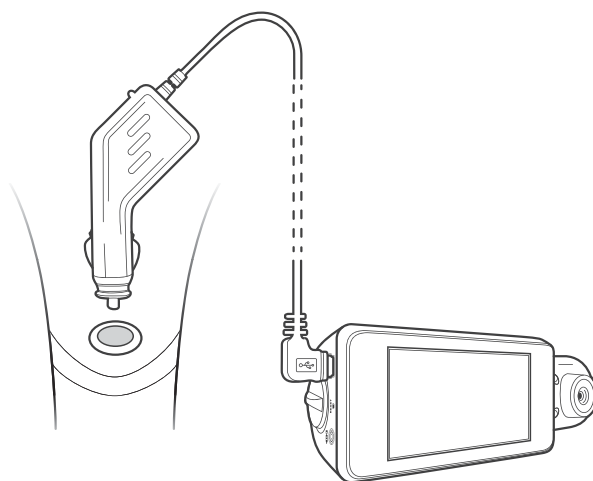

To format the memory card, make sure you have inserted your memory card, then turn on the device by connecting to a power source. Press **OK** to stop recording. Then press the **MENU** button twice to enter the System Setup Menu.

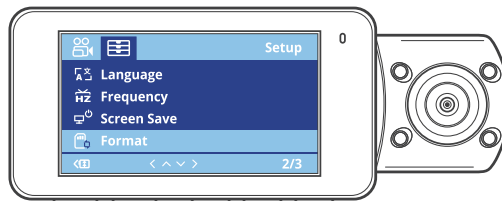

Press the Menu button twice

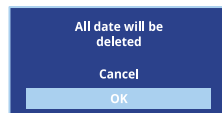

Press the OK button to confirm formatting the card

Use the **UP** and **DOWN** navigation buttons and go to the Format setting. Press the **OK** button to confirm the selection.

You may now disconnect from power. The camera will shut down after 3 seconds. The camera should begin recording automatically the next time it is powered on.

Step 4: Installing the Camera onto the Windshield

Place the camera on the mount and carefully route the power cable around the windscreen and tuck it under the trim.

Plug the car charger cable to a 12V DC power outlet or the car cigarette lighter.

Connect car charger to the camera. The camera will auto-start recording once it's powered on.

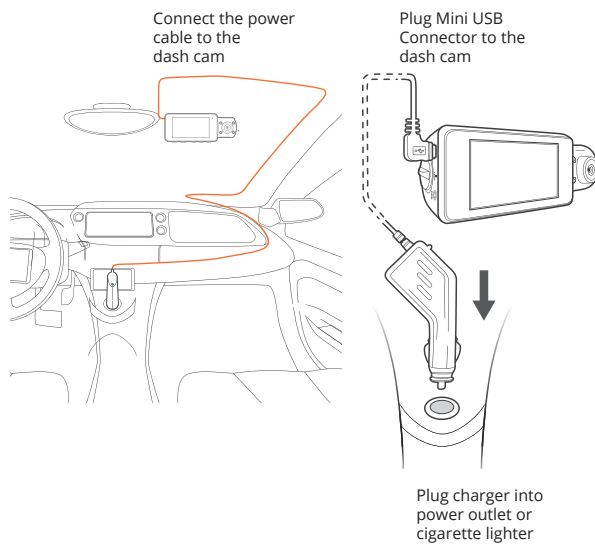

4. Basic Operation

Device Power

The device will be automatically powered on when plugged into a 12V accessory socket or cigarette lighter when it receives a charge (i.e.: the vehicle is started).

To turn the device on manually, press and hold the Power button until the welcome screen appears.

The camera will automatically start recording when it's powered on.



Press and hold the Power button to turn the device on manually

Menu Settings

Power the camera On. If the camera is recording, press the **OK** button to stop recording.

Hold the **MENU** button and toggle to the desired mode. Press the **MENU** button once to enter the settings menu for a Mode. Press the **MENU** button twice to enter the System Settings (Set up).

Video Recording

The camera will automatically start recording when the device receives a charge. The LED lights and red dot will blink red device when recording. Press the **OK** button to stop recording.

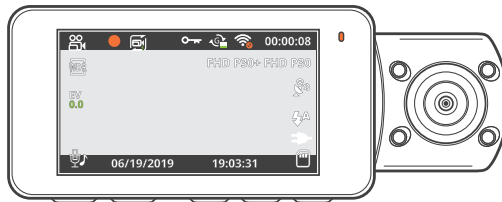

Video Playback

Playback of videos can be done on the device or a computer.

To playback a video on the device, toggle to the Playback mode. Use the **UP** and **DOWN** navigation buttons to toggle to the desired video. Press the **OK** button to play.



During playback, use the **OK** (pause), **UP** navigation (rewind) and **DOWN** navigation (fast forward) buttons to control the video playback.

To playback a video on the computer, either use an SD card adapter or connect the device to the computer directly using the USB cable.

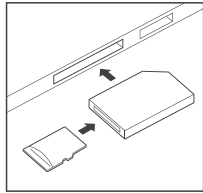

To playback a video using an SD card adapter, remove the memory card and insert it into an SD card adapter. Place the adapter in the computer. Then place the adapter into the computer.

To playback a video using USB cable, connect the USB Cable to the device and the computer. After the device is powered on, press the **OK** button to select Mass Storage.

On the computer, navigate to device drive. The videos are stored at: \CARDV\MOVIE. The locked videos are stored at:\CARDV\MOVIE\RO.

Select the video to playback.

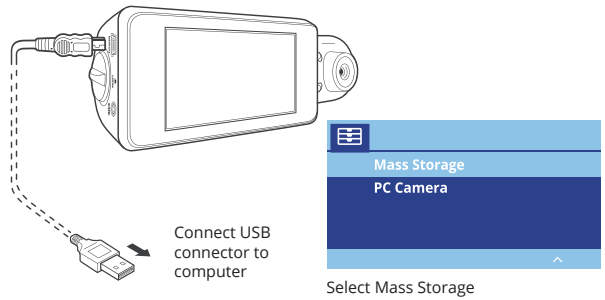

Wi-Fi Connect

Download "Rexing Connect" app from the App Store/Google Play Store.

1. To access or exit the Wi-Fi feature, hold down the UP navigation button.
2. Open Wi-Fi settings on your phone, find "SSID" from the list, tap to connect. (Default password: 12345678)
3. Open the Rexing Connect app, tap "Connect" to enter the realtime video streaming page.

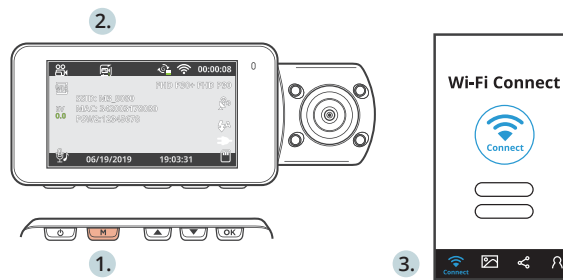

4. Once connected, the dash cam screen will switch to the camera view and will display "Wi-Fi Connected" message. Using the Rexing Connect app, you can view a live preview of the dash cam screen, start / stop recording, as well as view and save your captures with your mobile device.

For further instruction regarding the Wi-Fi Connect feature, please visit www.rexingusa.com/wifi-connect/.

GPS Logger (Needs to be purchased separately)

When connected to the camera, it will record the speed and location of your vehicle as you drive.

You can then access these information while playing back your recordings using the GPS Video player (For windows and Mac, available at rexingusa.com).

The dash cam will automatically search for the GPS signal once it's connected to the power source. Press the **MENU** button once and go to System Settings. Toggle the GPS setting, and select your favorite speed unit.

After a GPS signal is found, the screen icon will turn from *not connected* to *active* - as per the below icons.



GPS Signal - Searching



GPS Signal - Active



GPS Signal - Not Connected

Taking Photos

To take a photo, stop video recording and toggle to the Photo Mode.

Press the **OK** button to take a photo.

To view a photo, stop video recording and toggle to the Playback Mode.

Press the **UP** and **DOWN** navigation buttons to toggle through your photos.

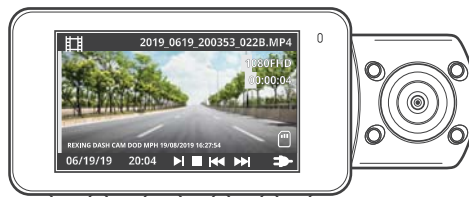

To delete a photo, stop video recording and toggle to the Playback Mode and toggle through the videos and photos to the one you want to delete.

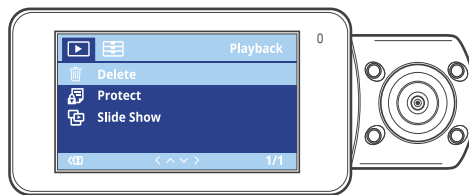

Press the **MENU** once and toggle to the Delete option.

Press the **OK** Button and select Delete Current or Delete All.

1. 概要

REXINGをお選びいただきありがとうございます! 私たちはお客様が私たちと同じくらいこの新製品を気に入っていただくことを願っています。サポートが必要な場合、または製品を改善するための提案がある場合は、ご連絡ください。jpcare@rexingusa.comに電子メールを送ることができます。当社のサポートチームは、できるだけ早くお客様からのお問い合わせにお答えいたします。

常にREXINGでサプライズを。こちらから最新情報をチェックしてください。

<https://www.facebook.com/rexingusa/>
<https://www.instagram.com/rexingdashcam/>
<https://www.rexingusa.com/support/registration/>

Facebook



Instagram



ホームページ



2. 本製品の同梱物

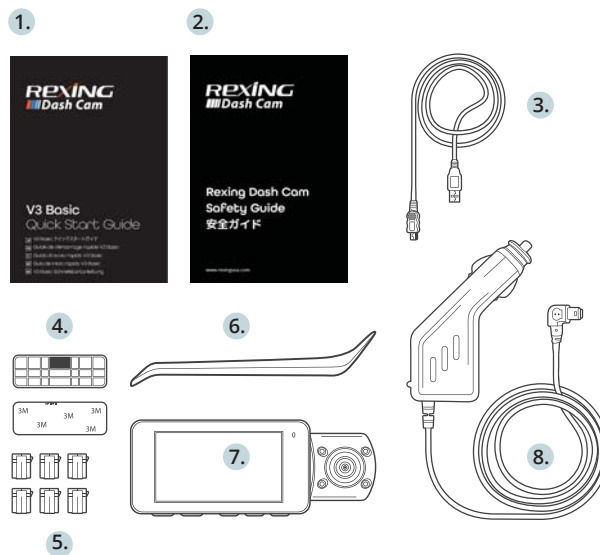

1. V3 Basicクイックスタートガイド
2. 安全ガイド
3. USBケーブル
4. 3Mテープマウント
5. ケーブル接着スペーサー
6. ケーブルガイドツール
7. Rexing ドライブレコーダー V3 Basic
8. 車載シガーライター用コネクタ (12フィート)

3. カメラの概要

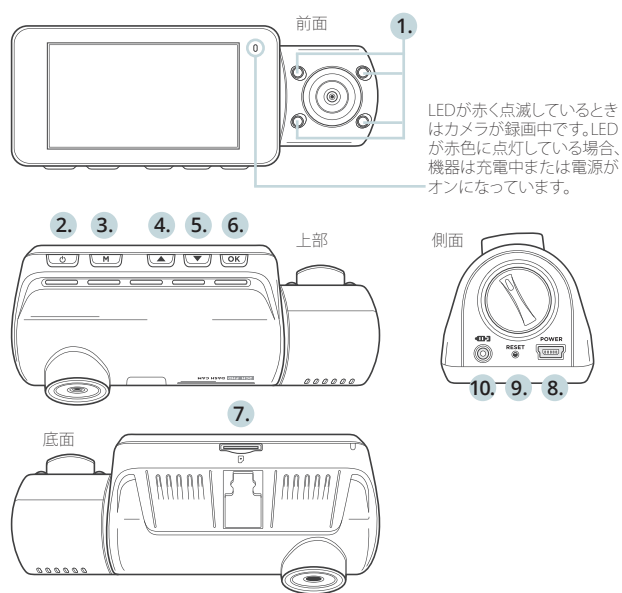

1. 4赤外線ライト
2. 電源ボタン/画面切替えボタン
3. メニューボタン/モードボタン
4. アップナビゲーションボタン/フロントとリアの切替ボタン
5. ダウンナビゲーションボタン/マイクボタン
6. OK(確認)ボタン/緊急ロックボタン/録画ボタン
7. マイク/SDカードスロット
8. 電源/USB充電ポート
9. リセットボタン
10. リアカメラポート (現在はサポートされていません)

画面アイコン



3. 取り付け方法

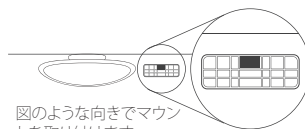

図のような向きでマウントを取り付けます

Step 1: ドライブレコーダーの取り付け

3Mテープをマウントに取り付け、車両のルーフとフードラインに水平にして、正しい方向で取り付けます。

フロントガラスにしっかりと取り付けます。取り付けしてから少なくとも20分間待ってから、カメラを取り付けます。

上の図に示す向きで、マウントを取り付けます。

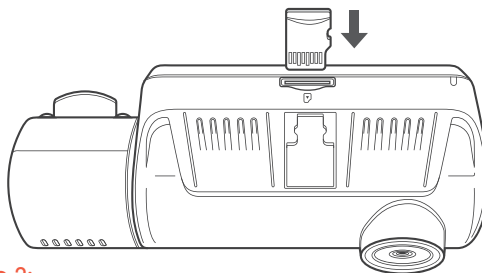

Step 2: メモリーカードを挿入する

Rexing ドライブレコーダー V3 Basic は最大256GBのマイクロSDメモリーカードに対応しています。録画を開始する前に、メモリーカードを挿入する必要があります。メモリーカードを挿入または取り外す場合は、事前にデバイスの電源が切れていることを確認してください。カチッという音が聞こえるまでメモリーカードをゆっくりと押し込んでください。メモリーカードをもう一度押し込むと、バネでカードが押し出されます。

Step 3: カメラの電源を入れ、メモ리카ードをフォーマットする

カメラの充電器を車両のシガレットライターに接続して、カメラの電源を入れます。RexingドライブレコーダーV3 Basicがメモ리카ードを認識しており、エラーなしで記録できることを確認します。新しいメモ리카ードの使用を開始する前に、フォーマット機能を使用してカメラ内のカードをフォーマットする必要があります。フォーマットする前に、メモ리카ードに保存されている重要なデータを必ずバックアップしておいてください。

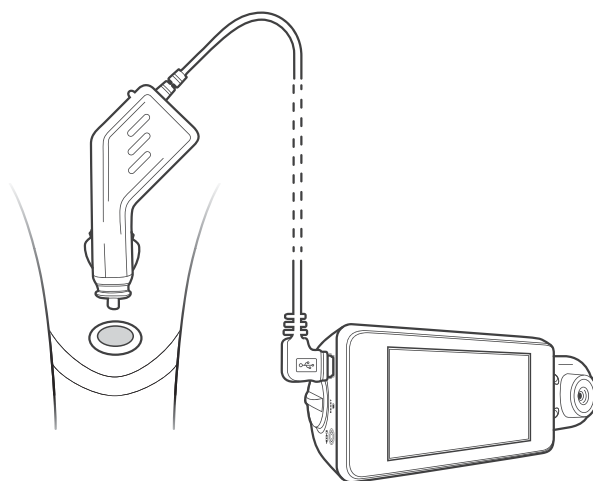

メモリーカードをフォーマットするには、メモリーカードが挿入されていることを確認してから、電源に接続して機器の電源を入れます。録画を停止するには、[OK] をクリックしてください。次に、[MENU] ボタンを 2 回押して、システムセットアップメニューに入ります。

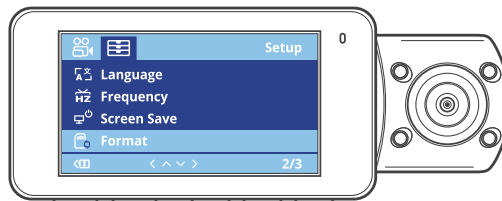

メニューボタンを2
回押す

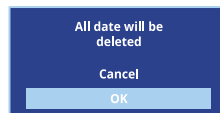

[OK]ボタンを押し
て、カードをフォー
マットします

[UP] および [DOWN] ナビゲーションボタンを使用して、[Format] メニューに移動します。[OK] ボタンを押してフォーマットを実行します。

これで、カメラの電源を切ることができます。カメラは3秒後にシャットダウンします。カメラは、次回電源がオンになると自動的に録画を開始します。

Step 4: フロントガラスへのカメラの取り付け

カメラをマウントに取り付け、電源ケーブルをフロントウィンドウの周囲に沿って慎重に配線し、トリムの下にしまい込みます。

車載充電器のケーブルを12V DC電源コンセントまたは車のシガーライターに差し込みます。

車載充電器をカメラに接続します。電源が入ると、カメラは録画を自動的に開始します。

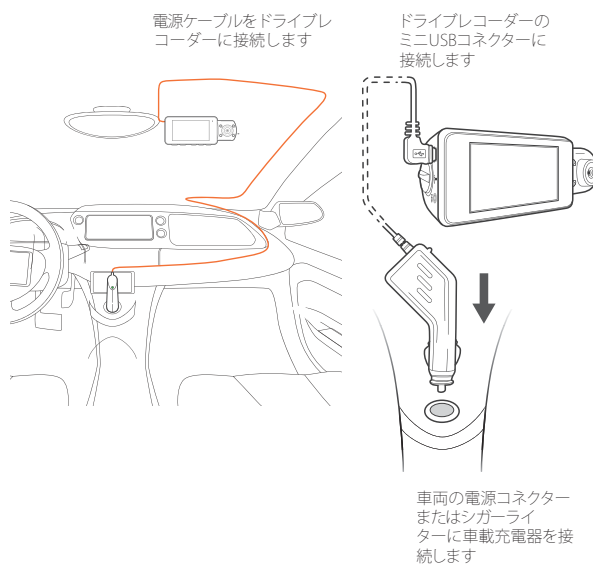

4. 基本操作

機器の電源

機器は12Vアクセサリソケットまたはシガーライターに接続されると、電源が自動的にオンになります。(つまり、車両が起動すると電源がオンになります。)

機器の電源を手動でオンにするには、ようこそ画面が表示されるまで電源ボタンを押したままにします。

電源が入ると、カメラは自動的に録画を開始します。



電源ボタンを押したままにすると、機器の電源を手動でオンにできます。

メニューの設定

カメラの電源を入れます。カメラが録画中の場合は、[OK]ボタンを押して録画を停止します。

[MENU] ボタンを押したまま、目的のモードに切り替えます。

[MENU]ボタンを1回押すと、モードの設定メニューに入ります。

[MENU]ボタンを2回押すと、システムの設定メニューに入ります。

ビデオ録画

機器が電源に接続されると、カメラは自動的に録画を開始します。録画時にはLEDライトと赤いアイコンが点滅します。[OK]ボタンを押すと録画を停止します。



ビデオ再生

ビデオの再生は、機器またはコンピュータ上で行うことができます。

機器でビデオを再生するには、再生モードに切り替えます。再生したいビデオを選択するには、[UP] および [DOWN] ナビゲーションボタンを使用します。[OK]ボタンを押すとビデオが再生されます。



ビデオの再生中は、[OK] (一時停止)、[UP] (巻き戻し)、および [DOWN] (早送り) ボタンを使用して、ビデオの再生をコントロールできます。

コンピュータでビデオを再生するには、SDカードアダプタを使用するか、USBケーブルを使用して機器をコンピュータに直接接続してください。

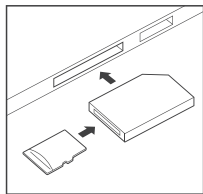

SDカードアダプタを使用してビデオを再生するには、メモリカードを取り外し、SDカードアダプタに挿入します。それからSDカードアダプタをコンピュータに挿入してください。

USBケーブルを使用してビデオを再生するには、機器とコンピュータをUSBケーブルで接続してください。デバイスの電源を入れた後、[OK]ボタンを押してマストレージを選択します。

コンピュータで、機器のドライブに移動します。ビデオは次の場所に保存されます: \CARD\MOVIE。ロックされたビデオは次の場所に保存されます: \Card\MOVIE.RO。

再生するビデオを選択します。

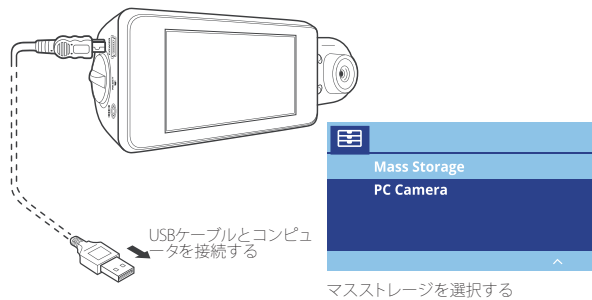

Wi-Fi接続

AppStoreまたはGoogle Playストアから「Rexing Connect」アプリをダウンロードしてください。

1. Wi-Fi機能にアクセスまたは終了するには、[UP]ナビゲーションボタンを押したままにします。
2. お使いのスマートフォンのWi-Fi設定を開き、リストから「SSID」を見つけ、タップして接続します。(デフォルトのパスワード: 12345678)
3. Rexing Connectアプリを開き、「Connect」をタップしてリアルタイムビデオストリーミング画面を表示させます。

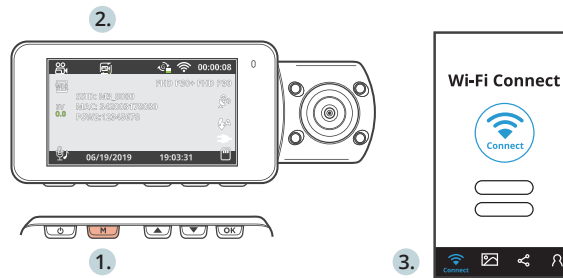

4. 接続すると、ドライブレコーダー画面がカメラビューに切り替わって、「Wi-Fi接続済み」メッセージが表示されます。Rexing Connectアプリを使用すると、ドライブレコーダー画面のライブプレビューを表示したり、録画を開始/停止したり、モバイルデバイスで録画を表示および保存したりできます。

Wi-Fi接続機能に関する詳細については、次のページをご覧ください。www.rexingusa.com/wifi-connect/.

GPSロガー（別で購入する必要があります）

カメラに接続すると、運転中の車両の速度と位置が記録されます。

GPS Video Playerを使用して録画を再生しながらこれらの情報にアクセスできます。(Windows と Mac の場合は、rexingusa.comで入手できます)。

ドライブレコーダーは、電源に接続されると自動的にGPS信号を検索します。MENUボタンを1回押して、[システム設定]に移動します。GPS設定を切り替え、希望の速度単位を選択します。

GPS信号が見つかったら、画面アイコンは、以下の図のアイコンのように、未接続の状態からアクティブに変わります。



GPS信号 - 検索中



GPS信号 - アクティブ



GPS信号 - 未接続

写真を撮る

写真を撮るには、ビデオ録画を停止し、写真モードに切り替えます。

[OK] ボタンを押して写真を撮ります。

写真を表示するには、ビデオ録画を停止し、再生モードに切り替えます。

[UP] および [DOWN] ナビゲーションボタンを押して、写真を切り替えます。



写真を削除するには、ビデオ録画を停止して再生モードに切り替え、削除したい写真またはビデオに切り替えます。

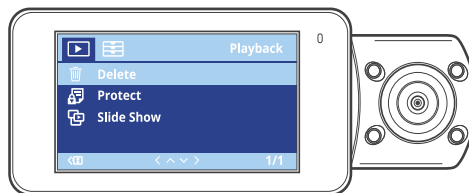

MENU を 1 回押し、[削除] オプションを表示します。

[OK] ボタンを押して、[Delete Current (現在表示している写真/ビデオを削除)] または [Delete All (すべて削除)] を選択します。

1. Aperçu

Nous vous remercions pour votre choix sur REXING ! Nous espérons que vous aimiez votre nouveau produit autant que nous. Si vous avez besoin d'aide ou vous avez des suggestions pour l'améliorer, veuillez nous contacter. Vous pouvez nous joindre via care@rexingusa.com. Notre équipe d'assistance vous répondra le plus vite possible.

Toujours une surprise à Rexing. Consultez-nous ici.

<https://www.facebook.com/rexingusa/>
<https://www.instagram.com/rexingdashcam/>
<https://www.rexingusa.com/support/registration/>

Facebook



Instagram



Site



2. Qu'est-ce qu'il y a dans la boîte

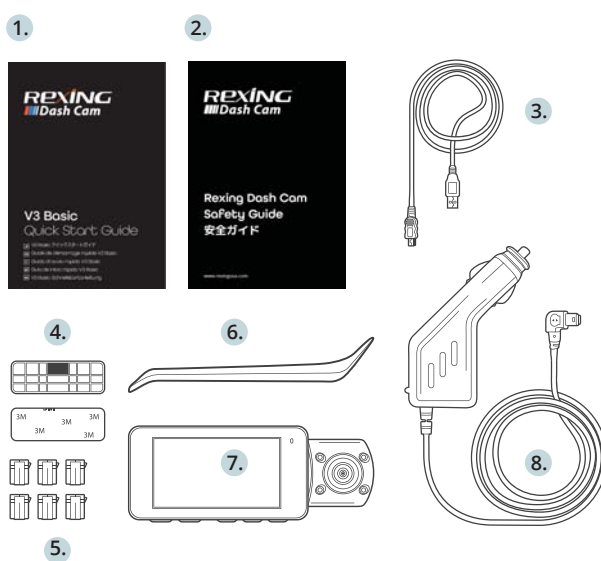

1. V3 Basic Guide de démarrage rapide
2. Guide de sécurité
3. Câble USB
4. Support adhésif 3M
5. Entretoise adhésive de câble
6. Outil de gestion de câble
7. Caméra de tableau de bord Rexing V3 Basic
8. Connecteur d'alimentation de véhicule (12 pieds)

3. Aperçu de caméra

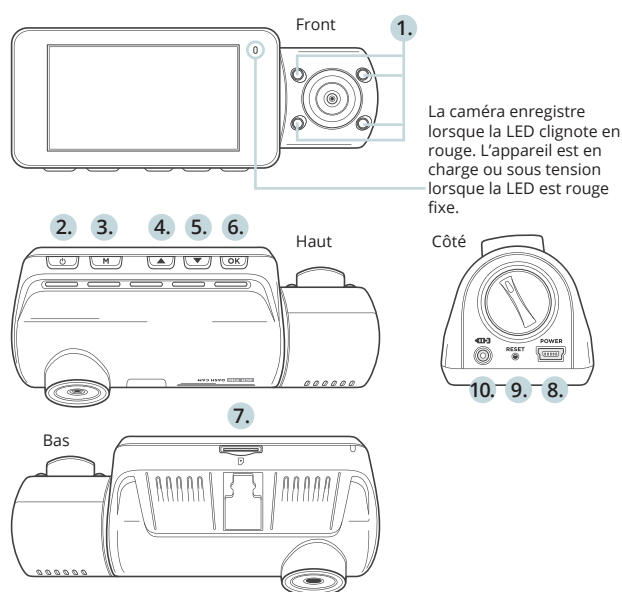

La caméra enregistre lorsque la LED clignote en rouge. L'appareil est en charge ou sous tension lorsque la LED est rouge fixe.

1. 4 feux infrarouges
2. Bouton d'alimentation / Bouton de commutation d'écran
3. Bouton de menu / Bouton de mode
4. Bouton de navigation Haut / Bouton de commutation Avant et Arrière
5. Bouton de navigation Bas / Bouton de micro
6. Bouton OK (Confirmation) / Bouton de verrouillage d'urgence / Bouton d'enregistrement
7. Emplacement pour carte Micro SD
8. Port d'alimentation / recharge USB
9. Bouton Réinitialisation
10. Port de caméra arrière (actuellement non pris en charge)

Icônes d'écran

Valeur d'exposition

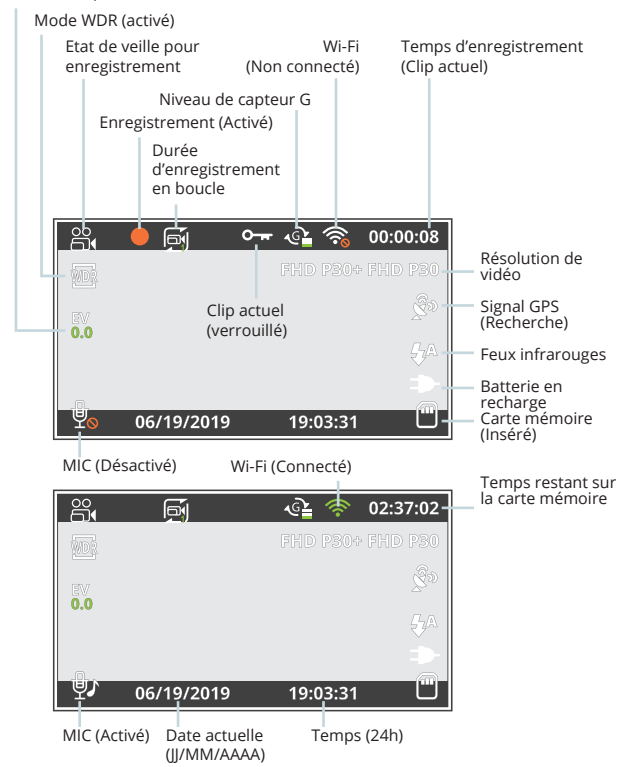

3. Installation

Étape 1:

Installez la caméra de tableau de bord

Placez le ruban 3M sur le support et orientez correctement le support carré par rapport au toit et au capot du véhicule.

Appuyez fermement le support sur le pare-brise. Attendez **au moins 20 minutes** avant de monter la caméra.

Orientez le support comme indiqué sur l'illustration ci-dessus.

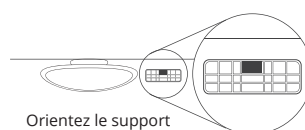

Orientez le support
comme indiqué

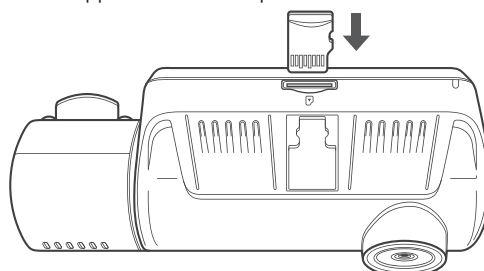

Étape 2: Insérez la carte mémoire

La Rexing V3 Basic accepte les cartes mémoire Micro SD [Classe 10 / UHS-1 ou supérieure] jusqu'à 256 GB. Vous devrez insérer une carte mémoire avant de pouvoir commencer l'enregistrement. **Avant d'insérer ou de retirer une carte mémoire, assurez-vous d'abord d'avoir éteint l'appareil.** Poussez doucement la carte mémoire jusqu'à ce que vous entendiez un déclic puis laissez le ressort libérer pour pousser la carte vers l'extérieur.

Étape 3 : Alimenter la caméra et formatez la carte mémoire

Alimentez la caméra en connectant le chargeur à l'allume-cigare du véhicule et à la caméra. Pour garantir que la V3 Basic enregistre correctement et sans erreur sur votre carte mémoire, **avant de commencer à utiliser une nouvelle carte mémoire, vous devez formater la carte dans la caméra à l'aide de la fonction de formatage**. Sauvegardez toujours les données importantes stockées sur la carte mémoire avant de formater.

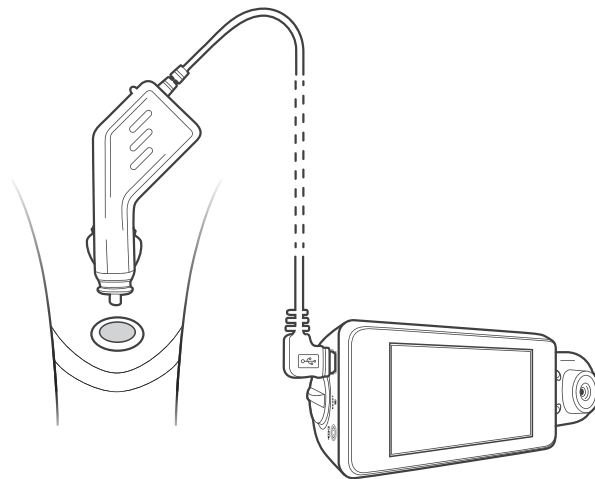

Pour formater la carte mémoire, assurez-vous d'avoir inséré votre carte mémoire, puis allumez l'appareil en connectant à une source d'alimentation. Appuyez sur **OK** pour arrêter l'enregistrement. Appuyez ensuite deux fois sur le bouton **MENU** pour accéder au menu de configuration du système.

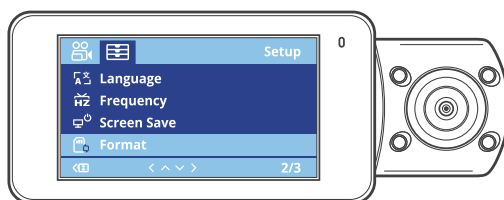

Appuyez deux fois sur le bouton MENU

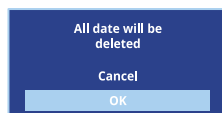

Appuyez sur le bouton OK pour confirmer le formatage de la carte.

Utilisez les boutons de navigation HAUT et BAS et accédez au paramétrage Format. Appuyez sur le bouton OK pour confirmer la sélection.

Maintenant vous pouvez vous déconnecter de l'alimentation. La caméra s'éteindra après 3 secondes. La caméra devrait commencer à enregistrer automatiquement la prochaine fois qu'elle sera allumée.

Étape 4: Installez la caméra sur le pare-brise

Placez la caméra sur le support et passez soigneusement le câble d'alimentation autour du pare-brise et glissez-le sous la garniture.

Branchez le câble du chargeur du véhicule sur une prise de courant 12 Vcc ou sur l'allume-cigare du véhicule.

Connectez le chargeur du véhicule à la caméra. La caméra démarrera automatiquement l'enregistrement une fois qu'elle est allumée.

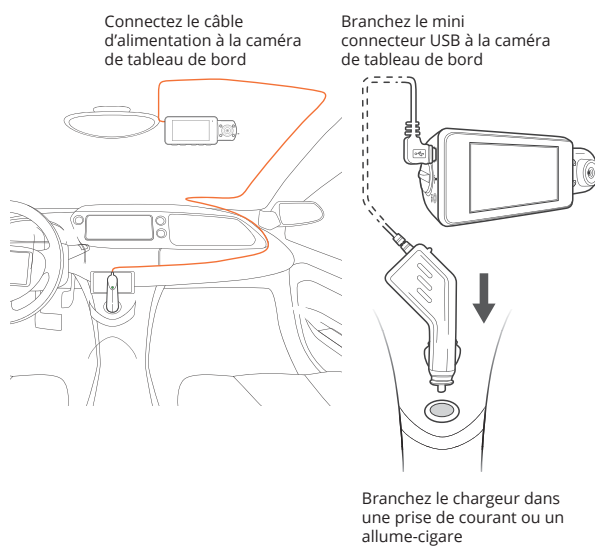

4. Opération basique

Alimentation pour appareil

L'appareil s'allume automatiquement lorsqu'il est branché à une prise accessoire 12V ou à un allume-cigare lorsqu'il est mis sous tension (c'est-à-dire: le véhicule est démarré).

Pour allumer l'appareil manuellement, maintenez enfoncé le bouton d'alimentation jusqu'à ce que l'écran d'accueil apparaisse.

La caméra démarre automatiquement l'enregistrement lorsqu'elle est allumée.



Appuyez et maintenez le bouton d'alimentation pour allumer l'appareil manuellement

Menu Réglage

Allumez la caméra. Si la caméra enregistre, appuyez sur le bouton OK pour arrêter l'enregistrement.

Maintenez le bouton **MENU** enfoncé et passez au mode souhaité. Appuyez une fois sur le bouton **MENU** pour accéder au menu de réglage pour un mode. Appuyez deux fois sur le bouton **MENU** pour accéder au Réglage du système (Configuration).

Enregistrement vidéo

La caméra démarre automatiquement l'enregistrement lorsque l'appareil est mis sous tension. Le voyant LED et le point rouge clignotent en rouge lors de l'enregistrement. Appuyez sur le bouton **OK** pour arrêter l'enregistrement.

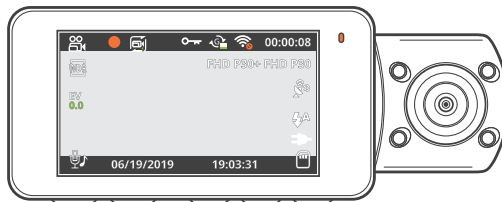

Lecture des vidéos enregistrées

La lecture des vidéos enregistrées peut être effectuée sur l'appareil ou un ordinateur.

Pour lire une vidéo sur l'appareil, passez en mode Lecture des vidéos enregistrées. Utilisez les boutons de navigation HAUT et BAS pour sélectionner la vidéo souhaitée. Appuyez sur le bouton **OK** pour jouer.

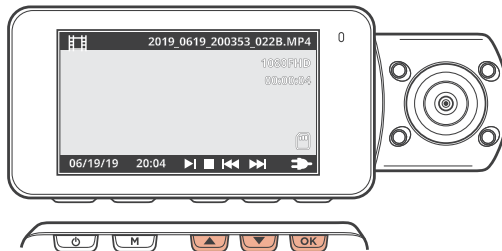

Pendant la lecture, utilisez les boutons **OK** (pause), navigation HAUT (recul rapide) et navigation BAS (avance rapide) pour contrôler la lecture vidéo.

Pour lire une vidéo sur l'ordinateur, utilisez un adaptateur de carte SD ou connectez l'appareil à l'ordinateur directement à l'aide d'un câble USB.

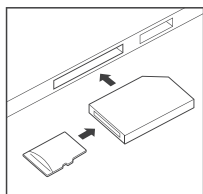

Pour lire une vidéo à l'aide d'un adaptateur de carte SD, retirez la carte mémoire et insérez-la dans un adaptateur de carte SD. Placez l'adaptateur dans l'ordinateur. Placez ensuite l'adaptateur dans l'ordinateur.

Pour lire une vidéo à l'aide d'un câble USB, connectez le câble USB à l'appareil et à l'ordinateur. Après avoir allumé l'appareil, appuyez sur le bouton **OK** pour sélectionner Stockage de masse.

Sur l'ordinateur, accédez au drive de périphérique. Les vidéos sont stockées dans : \CARD\MOVIE. Les vidéos verrouillées sont stockées dans : \CARD\MOVIE\RO.

Sélectionnez la vidéo à lire.

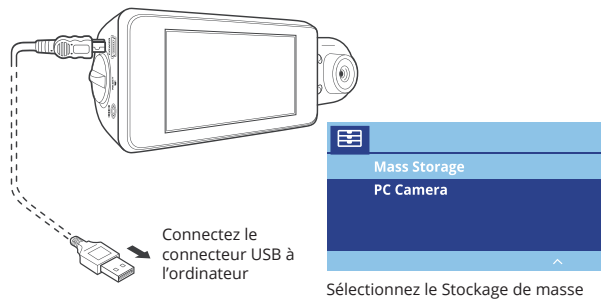

Connexion Wi-Fi

Téléchargez l'application « REXING Connect » depuis App Store/Google Play Store.

1. Pour accéder ou quitter la fonction Wi-Fi, maintenez enfoncé le bouton de navigation HAUT.
2. Ouvrez le réglage Wi-Fi sur votre téléphone, recherchez « SSID » dans la liste, appuyez sur la touche pour vous connecter. (Mot de passe par défaut : 12345678)
3. Ouvrez l'application REXING Connect, appuyez sur « Connect » pour accéder à la page de flux vidéo en temps réel.

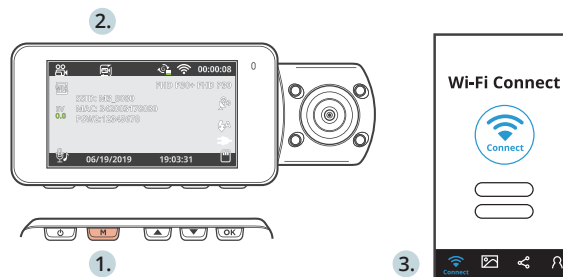

4. Une fois connecté, l'écran de la caméra de tableau de bord passera à la vue de la caméra et affichera le message « Wi-Fi connecté ». En utilisant l'application REXING Connect, vous pouvez afficher un aperçu en direct de l'écran de la caméra de tableau de bord, démarrer/arrêter l'enregistrement, et visualiser et enregistrer vos captures avec votre appareil mobile.

Pour plus d'informations sur la fonction de connexion Wi-Fi, veuillez visiter www.rexingusa.com/wifi-connect/.

Enregistreur GPS (doit être acheté séparément)

Lorsqu'il est connecté à la caméra, il enregistre la vitesse et l'emplacement de votre véhicule pendant que vous conduisez.

Vous pouvez ensuite accéder à ces informations pendant la lecture de vos enregistrements à l'aide du lecteur vidéo GPS (pour Windows et Mac, disponible sur rexingusa.com).

La caméra de tableau de bord recherchera automatiquement le signal GPS une fois connectée à la source d'alimentation. Appuyez une fois sur le bouton **MENU** pour passer au Réglage du système. Passez au réglage GPS et sélectionnez votre unité de vitesse préférée.

Après avoir trouvé un signal GPS, l'icône de l'écran passera de « non connecté » à « actif » selon les icônes ci-dessous.



Signal GPS - Recherche



Signal GPS - Actif



Signal GPS - Non connecté

Photographie

Pour prendre une photo, arrêtez l'enregistrement vidéo et passez en mode photo.

Appuyez sur le bouton **OK** pour prendre une photo.

Pour afficher une photo, arrêtez l'enregistrement vidéo et passez en mode Lecture.

Appuyez sur les boutons de navigation HAUT et BAS pour parcourir vos photos.

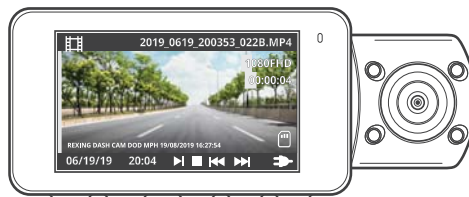

Pour supprimer une photo, arrêtez l'enregistrement vidéo et passez en mode Lecture et parcourez entre les vidéos et les photos pour celle que vous souhaitez supprimer.

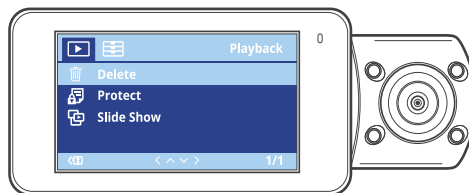

Appuyez une fois sur le **MENU** et passez à l'option Supprimer.

Appuyez sur le bouton **OK** et sélectionnez Supprimer actuel ou Supprimer tout.

1. Panoramica

Grazie per aver scelto REXING! Speriamo che ami il tuo nuovo prodotto tanto quanto noi. Se hai bisogno di assistenza o hai suggerimenti per migliorarlo, ti preghiamo di contattarci. Puoi contattarci tramite care@rexingusa.com. Il nostro team di supporto ti risponderà il prima possibile.

Sempre una sorpresa in Rexing. Scoprici qui.

<https://www.facebook.com/rexingusa/>

<https://www.instagram.com/rexingdashcam/>

<https://www.rexingusa.com/support/registration/>

Facebook



Instagram



Site



2. Cosa c'è nella Scatola

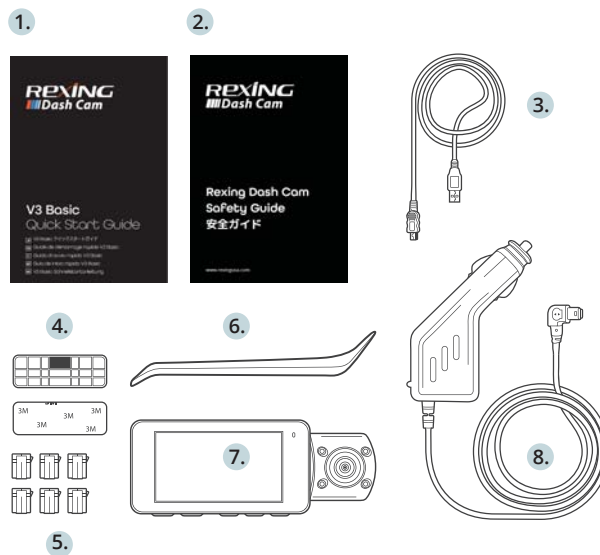

1. V3 Basic Guida di Avvio Rapido
2. Guida alla Sicurezza
3. Cavo USB
4. Supporto Adesivo 3M
5. Distanziatore Adesivo per Cavi
6. Strumento di Gestione dei Cavi
7. Rexing V3 Basic Telecamera da Cruscotto
8. Connettore di Alimentazione per Auto (12 Piedi)

3. Panoramica della Telecamera

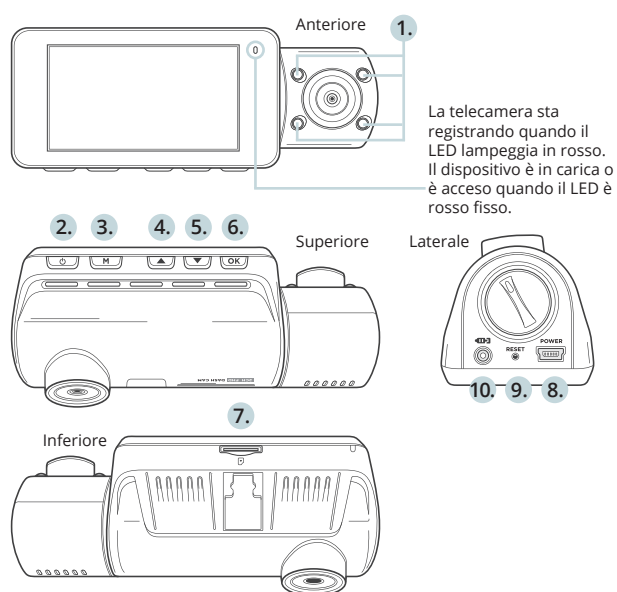

La telecamera sta registrando quando il LED lampeggia in rosso. Il dispositivo è in carica o è acceso quando il LED è rosso fisso.

1. 4 Luci IR
2. Pulsante di Accensione / Pulsante di Commutazione dello Schermo
3. Pulsante Menu / Pulsante Modalità
4. Pulsante di Navigazione Su / Pulsante di Commutazione Anteriore e Posteriore
5. Pulsante di Navigazione Giù / Pulsante Microfono
6. Pulsante OK (Conferma) / Pulsante di Blocco di Emergenza / Pulsante di Registrazione
7. Slot Per Scheda Micro SD
8. Porta di Ricarica USB / di Alimentazione
9. Pulsante di Ripristino
10. Porta della Telecamera Posteriore (al momento non supportata)

Icone dello Schermo

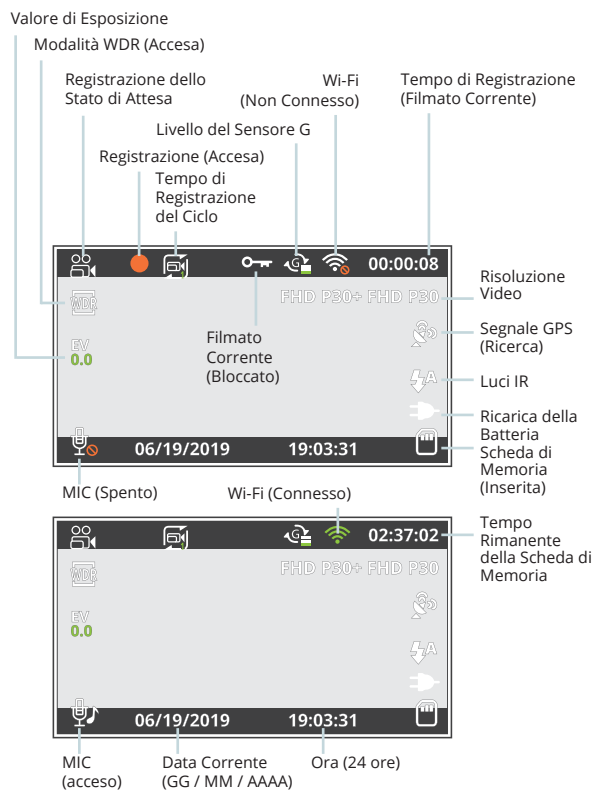

3. Installazione

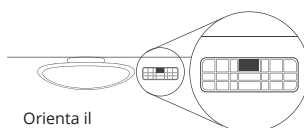

Passo 1: Installare la Dash Cam

Posiziona il nastro 3M sul supporto e orienta correttamente il quadrato del supporto verso il tetto e la linea del cofano del veicolo.

Premi con forza il supporto sul parabrezza. Attendi **almeno 20 minuti** prima di montare la telecamera.

Orienta il supporto come mostrato nell'illustrazione sopra.

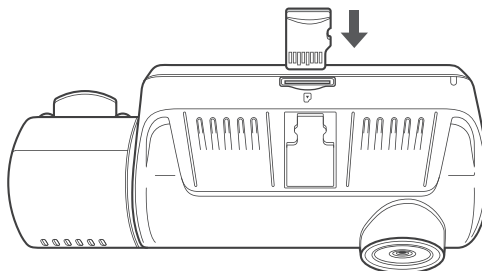

Passo 2: Inserire la Scheda di Memoria

La Rexing V3 Basic accetta schede di memoria Micro SD [Classe 10/ UHS-1 o successive] fino a 256 GB. Sarà necessario inserire una scheda di memoria prima di poter iniziare la registrazione. Prima di inserire o rimuovere una scheda di memoria, assicurati innanzitutto di aver spento il dispositivo. Spingi delicatamente la scheda di memoria fino a quando non ti senti un clic e consenti al rilascio della molla di spingere la scheda.

Passo 3: Alimentare la Telecamera e Formattare la Scheda di Memoria

Alimenta la telecamera connettendo il caricabatterie all'accendisigari e alla telecamera dell'auto. Per garantire che la V3 Basic registri sulla tua scheda di memoria correttamente e senza errori. **Prima di iniziare a usare una nuova scheda di memoria, devi formattare la scheda all'interno della telecamera usando la funzione di formattazione.** Esegui sempre il backup dei dati importanti memorizzati sulla scheda di memoria prima della formattazione.

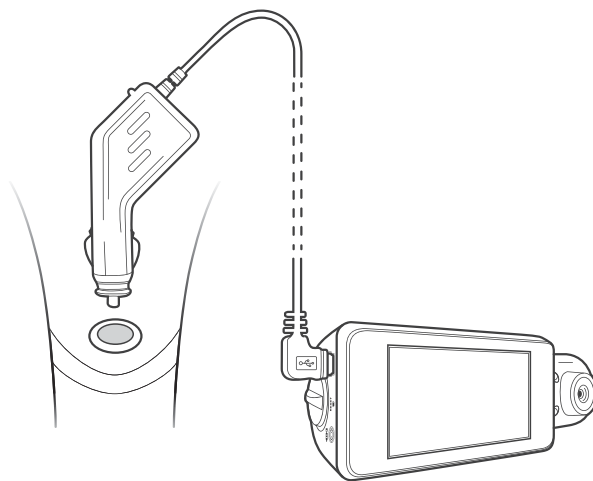

Per formattare la scheda di memoria, assicurati di aver inserito la tua scheda di memoria, quindi accendi il dispositivo connettendolo a una fonte di alimentazione. Premi **OK** per interrompere la registrazione. Quindi premi due volte il pulsante **MENU** per accedere al Menu di Configurazione del Sistema.

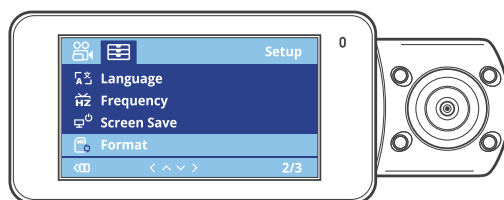

Premi due volte il pulsante Menu

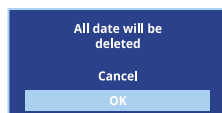

Premi il pulsante OK per confermare la formattazione della scheda

Usa i pulsanti di navigazione SU e GIÙ e andare all'Impostazione del Formato. Premi il pulsante OK per confermare la selezione.

Ora puoi disconnetterti dall'alimentazione. La telecamera si spegnerà dopo 3 secondi. La telecamera dovrebbe iniziare a registrare automaticamente la prossima volta che viene accesa.

Passo 4: Installazione della Telecamera sul Parabrezza

Posiziona la telecamera sul supporto e instrada attentamente il cavo di alimentazione attorno al parabrezza e infilalo sotto il rivestimento.

Collega il cavo del caricabatterie per auto a una presa di corrente da 12 V CC o all'accendisigari dell'auto.

Connetti il caricabatterie per auto alla telecamera. La telecamera avvierà automaticamente la registrazione una volta accesa.

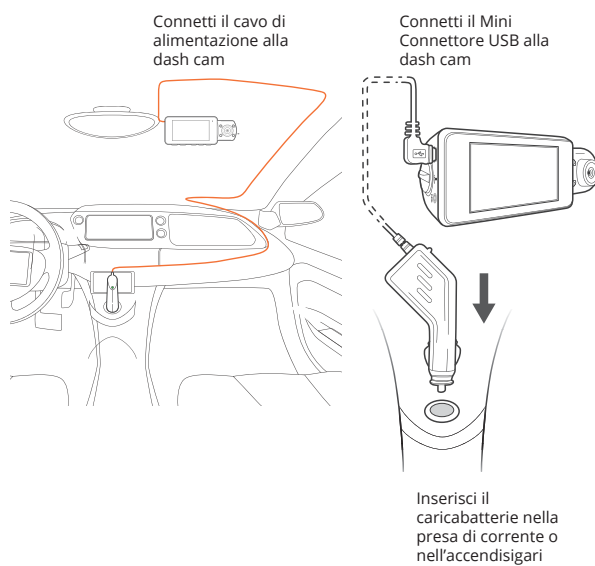

4. Operazioni di Base

Accensione del Dispositivo

Il dispositivo si accenderà automaticamente quando collegato a una presa per accessori da 12 V o all'accendisigari quando riceve una ricarica (ovvero: il veicolo viene avviato).

Per accendere manualmente il dispositivo, premi e tieni premuto il pulsante di Accensione fino a quando appare la schermata di benvenuto.

La telecamera inizierà automaticamente a registrare quando è accesa.

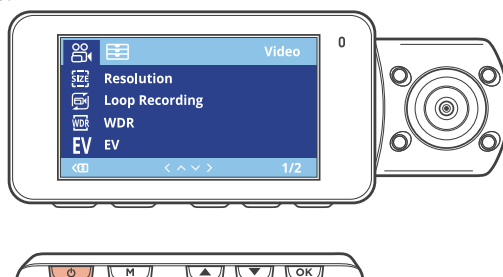

Tieni premuto il pulsante di Accensione per accendere manualmente il dispositivo

Impostazioni del Menu

Accendi la telecamera. Se la telecamera sta registrando, premi il pulsante **OK** per interrompere la registrazione.

Tieni premuto il pulsante **MENU** e passa alla modalità desiderata. Premi una volta il pulsante **MENU** per accedere al menu delle impostazioni per una Modalità. Premi due volte il pulsante **MENU** per accedere alle Impostazioni di Sistema (Configurazione).

Registrazione Video

La telecamera avvierà automaticamente la registrazione quando il dispositivo riceve una ricarica. Le luci LED e il punto rosso lampeggeranno il dispositivo rosso durante la registrazione. Premi il pulsante **OK** per interrompere la registrazione.

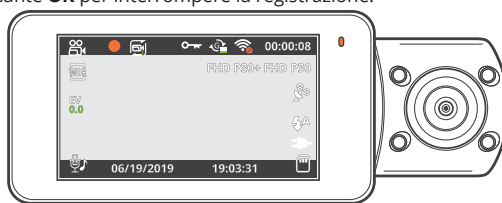

Riproduzione Video

La riproduzione di video può essere eseguita sul dispositivo o su un computer.

Per riprodurre un video sul dispositivo, passa alla modalità di Riproduzione. Usa i pulsanti di navigazione **SU** e **GIÙ** per passare al video desiderato. Premi il pulsante **OK** per riprodurre.



Durante la riproduzione, usa i pulsanti **OK** (pausa), Navigazione **SU** (riavvolgimento) e Navigazione **GIÙ** (avanzamento rapido) per controllare la riproduzione del video.

Per riprodurre un video sul computer, usa un adattatore per scheda SD o connetti il dispositivo al computer direttamente tramite il cavo USB.

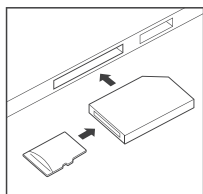

Per riprodurre un video usando un adattatore per scheda SD, rimuovi la scheda di memoria e inseriscila in un adattatore per scheda SD. Posiziona l'adattatore nel computer. Quindi posiziona l'adattatore nel computer.

Per riprodurre un video usando il cavo USB, connetti il Cavo USB al dispositivo e al computer. Dopo che il dispositivo è acceso, premi il pulsante **OK** per selezionare Memoria di Massa.

Sul computer, passa al driver del dispositivo. I video sono memorizzati in: \CARDV\MOVIE. I video bloccati sono memorizzati in: \CARDV\MOVIE\RO.

Seleziona il video da riprodurre.

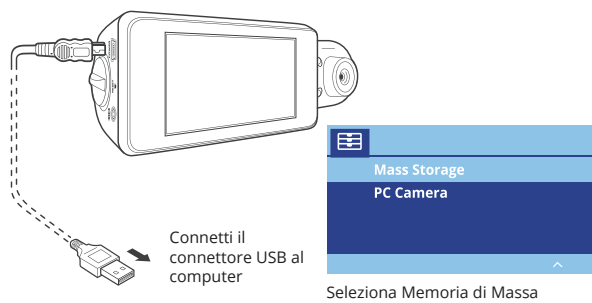

Connessione Wi-Fi

Scarica l'app "Rexing Connect" dall'App Store/Google Play Store.

1. Per accedere o uscire dalla funzione Wi-Fi, tieni premuto il pulsante di navigazione SU.
2. Apri le impostazioni Wi-Fi sul tuo telefono, trova "SSID" dall'elenco, tocca per connetterti. (Password predefinita: 12345678)
3. Apri l'app Rexing Connect, tocca "Connect" per accedere alla pagina di streaming video in tempo reale.

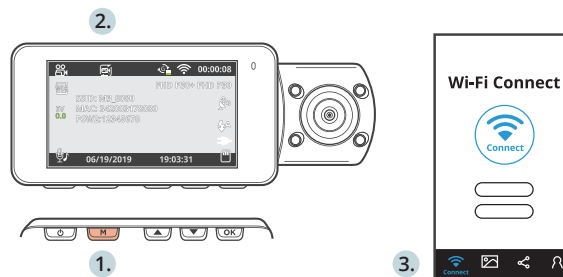

4. Una volta connesso, lo schermo della dash cam passerà alla vista della telecamera e visualizzerà il messaggio "Wi-Fi Connect". Usando l'app Rexing Connect, puoi vedere un'anteprima dal vivo dello schermo della dash cam, avviare / interrompere la registrazione, nonché vedere e salvare le tue acquisizioni con il tuo dispositivo mobile.

Per ulteriori istruzioni sulla funzione di Connessione Wi-Fi, si prega di visitare www.rexingusa.com/wifi-connect/.

Logger GPS (deve essere acquistato separatamente)

Quando è connesso alla telecamera, registrerà la velocità e la posizione del tuo veicolo mentre guidi.

Puoi quindi accedere a queste informazioni durante la riproduzione delle tue registrazioni usando il lettore Video GPS (Per Windows e Mac, disponibile su rexingusa.com).

La dash cam cercherà automaticamente il segnale GPS una volta che è connessa alla fonte di alimentazione. Premi una volta il pulsante **MENU** e vai su Impostazioni di Sistema. Cambia l'impostazione GPS e seleziona la tua unità di velocità preferita.

Dopo che un segnale GPS viene trovato, l'icona dello schermo passerà da *non connesso a attivo* - come nelle icone sottostanti.



Segnale GPS - Ricerca



Segnale GPS - Attivo



Segnale GPS - Non connesso

Scattare Foto

Per scattare una foto, interrompi la registrazione video e passa alla Modalità di Foto.

Premi il pulsante **OK** per scattare una foto.

Per visualizzare una foto, interrompi la registrazione video e passa alla Modalità di Riproduzione.

Premi i pulsanti di navigazione SU e GIÙ per passare da una foto all'altra.

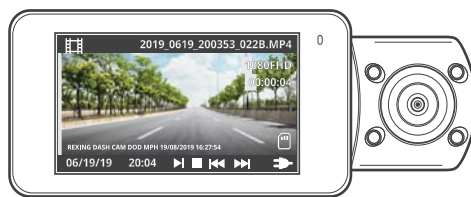

Per eliminare una foto, interrompi la registrazione video e passa alla Modalità di Riproduzione e alterna i video e le foto a quello che desideri eliminare.

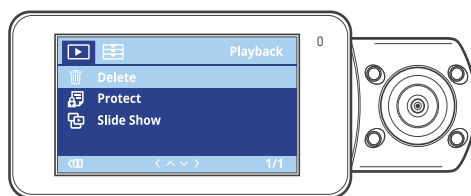

Premi una volta il **MENU** e seleziona l'opzione Elimina. Premi il pulsante **OK** e seleziona Elimina Corrente o Elimina Tutto.

1. Visión General

¡Gracias por elegir REXING! Esperamos que usted ame su nuevo producto tanto como nosotros la amamos. Si usted necesita ayuda o tiene alguna sugerencia para mejorarla, contáctenos. Puede comunicarse con nosotros a través de care@rexingusa.com. Nuestro equipo de soporte le responderá lo antes posible.

Siempre es una sorpresa en Rexing. Visítenos aquí.

<https://www.facebook.com/rexingusa/>
<https://www.instagram.com/rexingdashcam/>
<https://www.rexingusa.com/support/registration/>



2. ¿Qué hay en la Caja

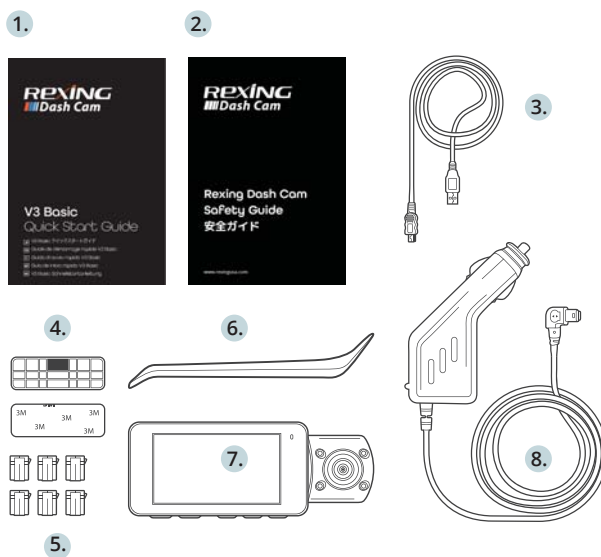

1. V3 Basic Guía de inicio rápido
2. Guía de seguridad
3. Cable USB
4. Montaje adhesivo 3M
5. Espaciador de cable adhesivo
6. Herramienta de gestión de cables
7. Rexing V3 Basic cámara de salpicadero
8. Conector de alimentación para automóvil (12 pies)

3. Descripción de la Cámara

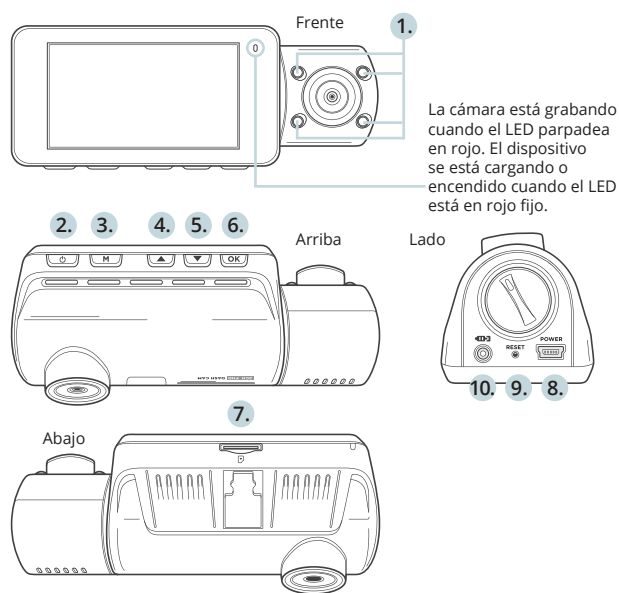

Iconos de Pantalla

Valor de exposición

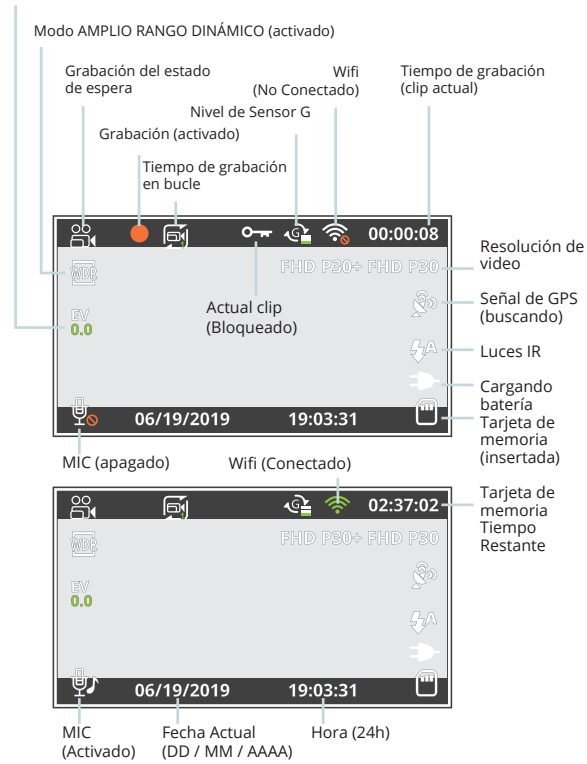

3. Instalación

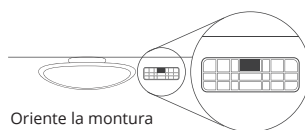

Oriente la montura como se muestra

Paso 1: Instale la grabadora de conducción

Coloque la cinta de 3M en el soporte y oriente adecuadamente soporte hacia el techo y la línea del capó del vehículo. Presione firmemente el soporte sobre el parabrisas. Espere al menos 20 minutos antes de montar la cámara.

Oriente la montura como se muestra en la ilustración de arriba.

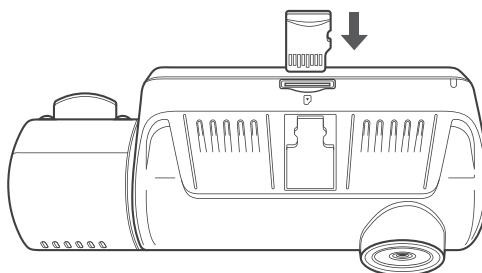

Paso 2: Inserte la tarjeta de memoria

El Rexing V3 Basic acepta tarjetas de memoria Micro SD [Clase 10 / UHS-1 o superior] de hasta 256 GB. Deberá insertar una tarjeta de memoria antes de comenzar a grabar. **Antes de insertar o extraer una tarjeta de memoria, primero asegúrese de haber apagado el dispositivo.** Empuje suavemente la tarjeta de memoria hacia adentro hasta que escuche un clic y permita la liberación del resorte para empujar la tarjeta hacia afuera.

Paso 3: encienda la cámara y Formatee la tarjeta de memoria

Encienda la cámara a través de conectar el cargador al encendedor de cigarrillos del automóvil y la cámara. Para garantizar que el V3 Basic grabe correctamente en su tarjeta de memoria y sin errores. Antes de comenzar a usar una nueva tarjeta de memoria, debe formatear la tarjeta dentro de la cámara utilizando la función de formateo. Siempre haga una copia de seguridad de los datos importantes almacenados en la tarjeta de memoria antes de formatear.

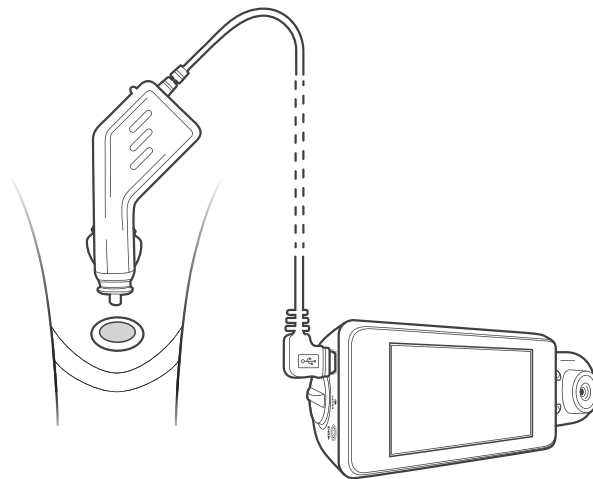

Para formatear la tarjeta de memoria, asegúrese de haber insertado su tarjeta de memoria, luego encienda el dispositivo conectándose a una fuente de alimentación. Presione Ok para detener la grabación. Luego presione el botón **MENÚ** dos veces para ingresar al Menú de configuración del sistema. Use los botones de navegación ARRIBA y ABAJO y vaya a la configuración de Formato. Presione el botón **OK** para confirmar la selección.

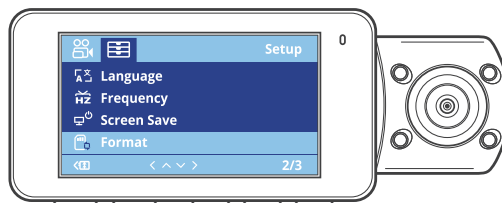

Presione el botón Menú dos veces

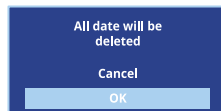

Presione el botón OK para confirmar formatear la tarjeta

Ahora puede desconectarse de la alimentación. La cámara se apagará después de 3 segundos. La cámara debería comenzar a grabar automáticamente la próxima vez que se encienda.

Paso 4: Instalación de la cámara en el parabrisas

Coloque la cámara en el soporte y pase con cuidado el cable de alimentación alrededor del parabrisas y colóquelo debajo de la moldura.

Conecte el cable del cargador del automóvil a una toma de corriente de 12 V DC o al encendedor de cigarrillo del automóvil.

Conecte el cargador del automóvil a la cámara. La cámara iniciará automáticamente la grabación una vez que se encienda.

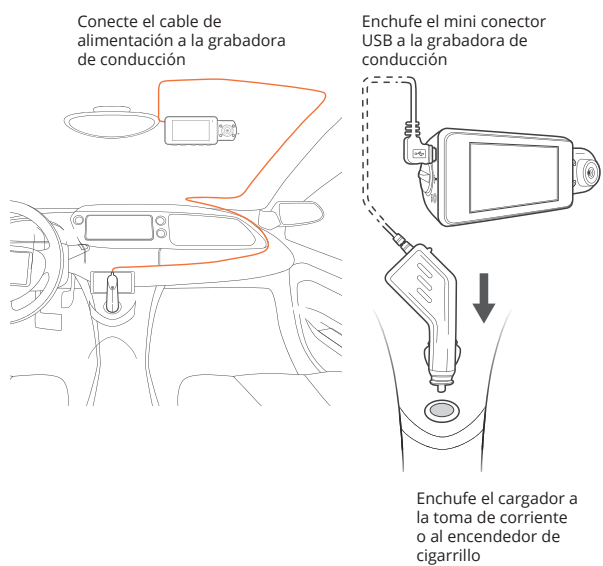

4. Operación Básica

Energía del dispositivo

El dispositivo se encenderá automáticamente cuando se enchufa a una toma de accesorios de 12 V o encendedor de cigarrillo cuando recibe una carga (es decir: el vehículo se arranca).

Para encender el dispositivo manualmente, mantenga presionado el botón de Encendido hasta que aparezca la pantalla de bienvenida. La cámara comenzará a grabar automáticamente cuando se encienda.



Mantenga presionado el botón de Encendido para encender el dispositivo manualmente

Configuraciones del menú

Encienda la cámara. Si la cámara está grabando, presione el botón OK para detener la grabación. Mantenga presionado el botón **MENÚ** y cambie al modo deseado.

Presione el botón **MENÚ** una vez para ingresar al menú de configuración de un Modo. Presione el botón **MENÚ** dos veces para ingresar a la Configuración del sistema (Configuración).

Grabación de vídeo

La cámara comenzará a grabar automáticamente cuando el dispositivo reciba una carga. Las luces LED y el punto rojo parpadearán en el dispositivo rojo al grabar. Presione el botón **OK** para detener la grabación.

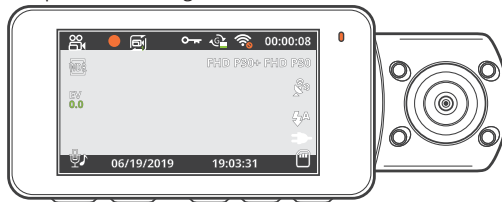

Reproducción de vídeo

La reproducción de videos se puede hacer en el dispositivo o una computadora.

Para reproducir un video en el dispositivo, cambie al modo Reproducción.

Use los botones de navegación ARRIBA y ABAJO para alternar al video deseado. Presione el botón **OK** para reproducir.



Durante la reproducción, use los botones **OK** (pausa), navegación **ARRIBA** (rebobinar) y navegación **ABAJO** (avanzar rápido) para controlar la reproducción de video.

Para reproducir un video en la computadora, use un adaptador de tarjeta SD o conecte el dispositivo a la computadora directamente usando el cable USB.

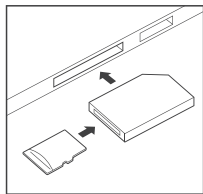

Para reproducir un video usando un adaptador de tarjeta SD, retire la tarjeta de memoria e insértela en un adaptador de tarjeta SD. Coloque el adaptador en la computadora. Luego, coloque el adaptador en la computadora.

Para reproducir un video con un cable USB, conecte el cable USB al dispositivo y a la computadora. Después de encender el dispositivo, presione el botón OK para seleccionar Almacenamiento masivo.

En la computadora, navegue al controlador del dispositivo. Los videos se almacenan en: \ CARDV \ MOVIE. Los videos bloqueados se almacenan en: \ CARD \ MOVIE \ RO.

Seleccione el video para reproducir.

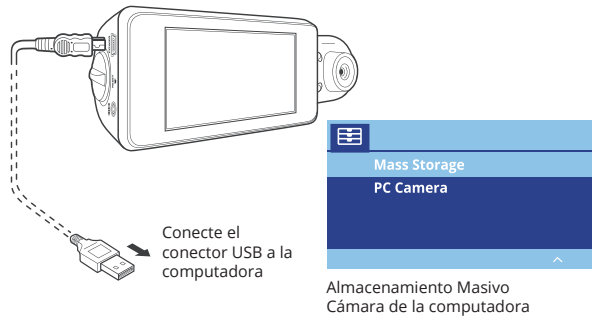

Conexión wifi

Descargue la aplicación "Rexing Connect" de App Store / Google Play Store.

1. Para acceder o salir de la función WiFi, mantenga presionado el botón de navegación ARRIBA.
2. Abra la configuración de Wi-Fi en su teléfono, busque "SSID" en la lista, toque para conectarse. (Contraseña predeterminada: 12345678)
3. Abra la aplicación Rexing Connect, toque "Conectar" para ingresar a la página de transmisión de video en tiempo real.

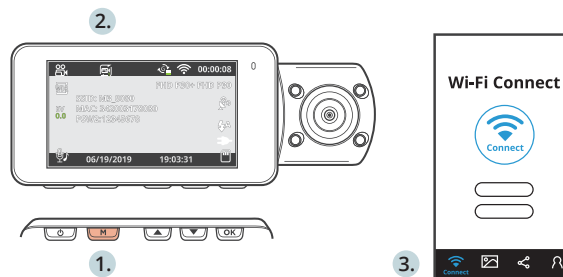

4. Una vez conectada, la pantalla de la grabadora de conducción cambiará a la vista de la cámara y mostrará el mensaje "WiFi conectado".

Conecte la aplicación, se puede ver una vista previa en vivo de la pantalla de la grabadora de conducción, iniciar / detener la grabación, así como ver y guardar sus capturas con su dispositivo móvil.

Para obtener más instrucciones sobre la función de conexión Wi-Fi, por favor visite www.rexingusa.com/wifi-connect/.

Registrador de GPS (necesita ser comprado por separado)

Cuando se conecta a la cámara, registrará la velocidad y la ubicación de su vehículo mientras conduce.

Luego se puede acceder a esta información mientras reproduce sus grabaciones utilizando el reproductor de video GPS (para Windows y Mac, disponible en rexingusa.com).

La grabadora de conducción buscará automáticamente la señal GPS una vez que esté conectada a la fuente de alimentación. Presione el botón **MENÚ** una vez y vaya a Configuración del sistema. Cambie la configuración GPS y seleccione su unidad de velocidad favorita.

Después de encontrar una señal de GPS, el ícono de la pantalla pasará de no conectado a activo, según los íconos a continuación.



Búsqueda de señal GPS



Señal GPS activa



Señal GPS: no conectada

Tomando Fotos

Para tomar una foto, detenga la grabación de video y cambie al Modo foto.

Presione el botón **OK** para tomar una foto

Para ver una foto, detenga la grabación de video y cambie al Modo de reproducción.

Presione los botones de navegación ARRIBA y ABAJO para alternar entre sus fotos.

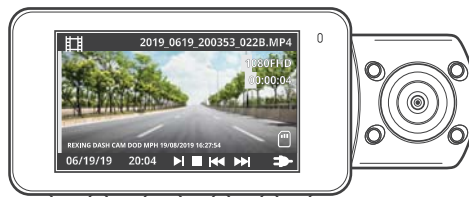

Para eliminar una foto, detenga la grabación de video y cambie al Modo de reproducción y cambie entre los videos y las fotos a la que desea eliminar.

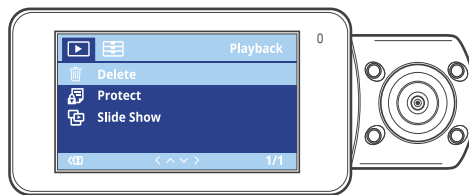

Presione **MENÚ** una vez y cambie a la opción Eliminar. Presione el botón **OK** y seleccione Eliminar actual o Eliminar todo.

1. Übersicht

Danke, dass Sie sich für REXING entschieden haben! Wir hoffen, dass Sie Ihr neues Produkt so sehr lieben wie wir. Wenn Sie Hilfe benötigen oder Vorschläge zur Verbesserung haben, kontaktieren Sie uns bitte. Sie können uns erreichen über care@rexingusa.com. Unser Support-Team wird Ihnen so schnell wie möglich antworten.

Immer wieder eine Überraschung in Rexing. Schauen Sie hier nach.

<https://www.facebook.com/rexingusa/>
<https://www.instagram.com/rexingdashcam/>
<https://www.rexingusa.com/support/registration/>



2. Schachtelinhalt

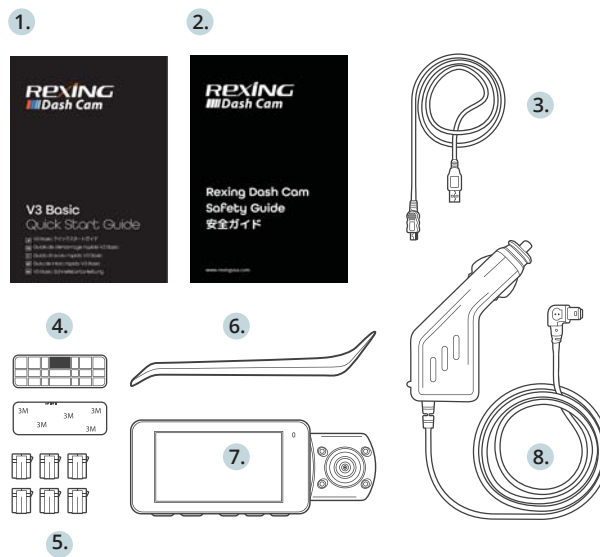

1. V3 Basic Schnellstartanleitung
2. Sicherheitshinweise
3. USB-Kabel
4. 3M Klebefestigung
5. Kabel-Abstandhalter
6. Werkzeug zur Kabelverwaltung
7. Rexing V3 Basic Dashboard-Kamera
8. Auto-Stromanschluss (12 Fuß)

3. Kamera Übersicht

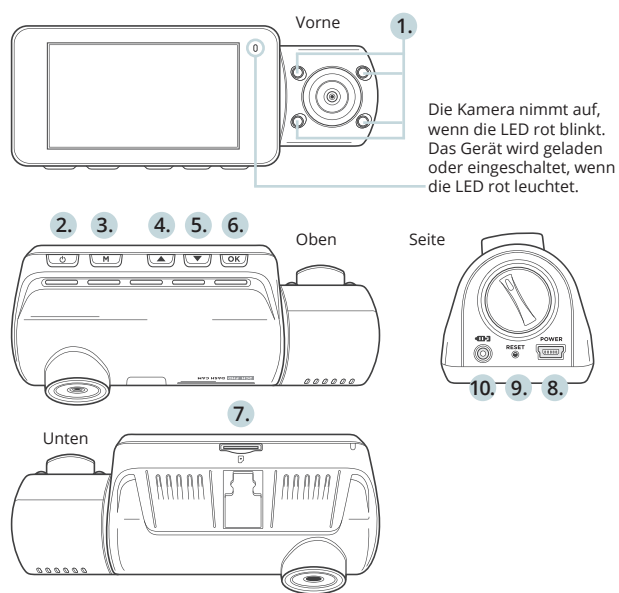

Die Kamera nimmt auf, wenn die LED rot blinkt. Das Gerät wird geladen oder eingeschaltet, wenn die LED rot leuchtet.

1. 4 IR-Beleuchtung
2. Ein/Aus-Schalter / Bildschirm-Umschalttaste
3. Menü-Taste / Modus-Taste
4. Navigationstaste oben / Schalter vorne und hinten
5. Navigationstaste unten / Mikrofon-Taste
6. OK (Bestätigen) Taste / Notfall-Sperrtaste / Aufnahmetaste
7. Micro SD-Kartenschlitz
8. Strom / USB-Ladeanschluss
9. Rücksetz-Taste
10. Anschluss für die Rückfahrkamera (derzeit nicht unterstützt)

Bildschirmsymbole

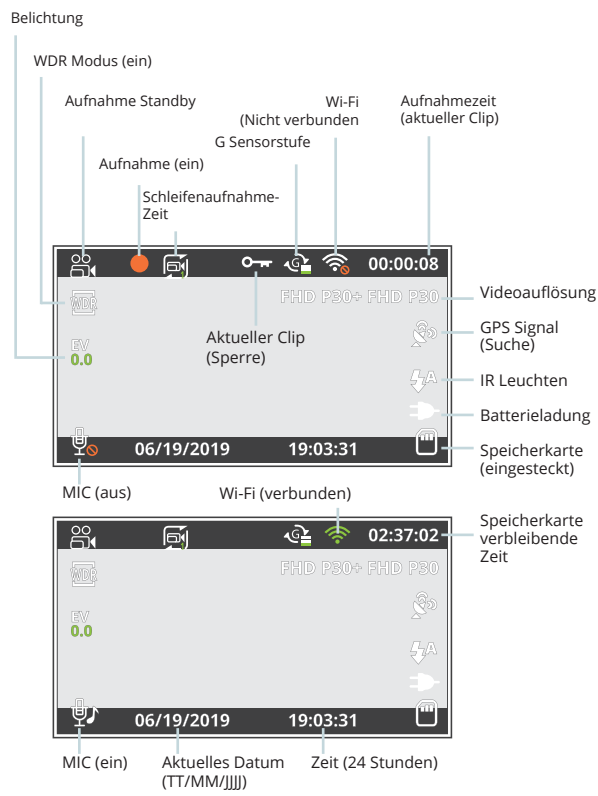

3. Installation

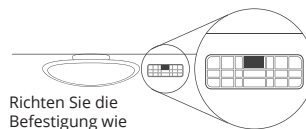

Richten Sie die Befestigung wie abgebildet aus

Schritt 1: Installation der Dash-Cam

Legen Sie das 3M-Band auf die Halterung und richten Sie die Halterung rechtwinklig dazu und zur Motorhaubenlinie des Fahrzeugs aus.

Drücken Sie die Halterung fest an die Windschutzscheibe. Warten Sie **mindestens 20 Minuten**, bevor Sie die Kamera anbringen.

Richten Sie die Halterung wie in der Abbildung oben gezeigt aus.

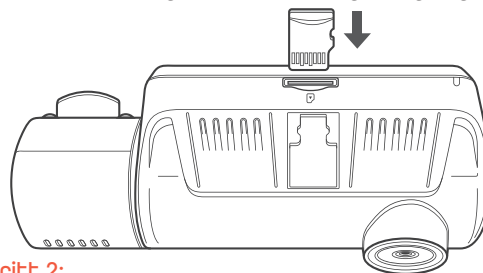

Schritt 2: Speicherkarte einstecken

Der Rexing V3 Basic akzeptiert [Klasse 10/UHS-1 oder höher] Micro SD-Speicherkarten bis zu 256 GB. Sie müssen eine Speicherkarte einstecken, bevor Sie mit der Aufnahme beginnen können. **Bevor Sie eine Speicherkarte einstecken oder wieder herausnehmen, vergewissern Sie sich, dass das Gerät ausgeschaltet ist.** Stecken Sie die Speicherkarte vorsichtig ein, bis Sie ein Klicken hören, und lassen Sie den Druckmechanismus die Karte herauschieben.

Schritt 3: Kamera einschalten und Speicherkarte formatieren

Schließen Sie das Ladegerät an den Zigarettenanzünder des Autos und die Kamera an, um die Kamera mit Strom zu versorgen. So stellen Sie sicher, dass die V3 Basic korrekt und fehlerfrei auf Ihre Speicherkarte aufzeichnet. **Bevor Sie eine neue Speicherkarte verwenden können, müssen Sie die Karte in der Kamera mit der Formatierungsfunktion formatieren.** Sichern Sie wichtige Daten, die auf der Speicherkarte gespeichert sind, immer vor dem Formatieren.

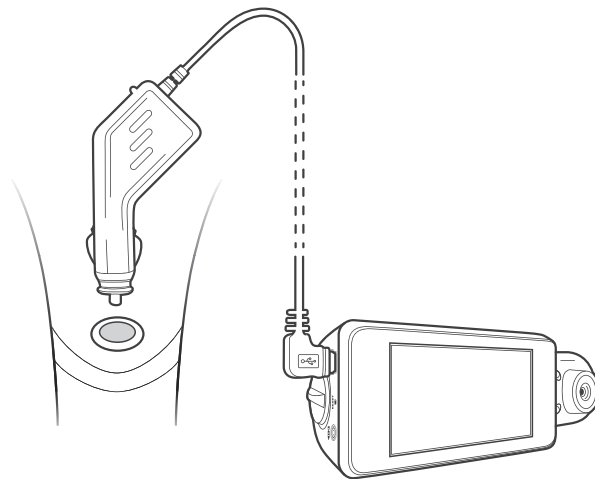

Um die Speicherkarte zu formatieren, vergewissern Sie sich, dass Sie Ihre Speicherkarte eingesteckt haben, und schalten Sie dann das Gerät ein, indem Sie es an eine Stromquelle anschließen. Drücken Sie **OK**, um die Aufnahme zu beenden. Drücken Sie dann zweimal die **MENÜ**-Taste, um das System-Setup-Menü aufzurufen.

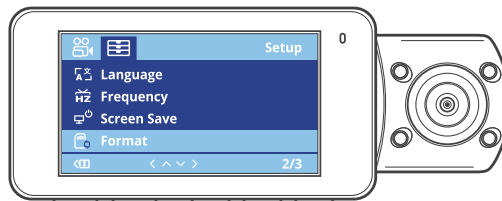

Drücken Sie die Menü-Taste zweimal

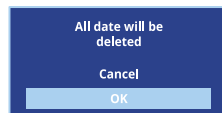

Drücken Sie die OK-Taste, um das Formatieren der Karte zu bestätigen

Benutzen Sie die Navigationstasten AUF und AB und gehen Sie zur Einstellung der Formatierung. Drücken Sie die **OK**-Taste, um die Auswahl zu bestätigen.

Sie können nun die Verbindung zur Stromversorgung trennen. Die Kamera schaltet sich nach 3 Sekunden aus. Die Kamera sollte beim nächsten Einschalten automatisch mit der Aufnahme beginnen.

Schritt 4: Installation der Kamera auf der Windschutzscheibe

Legen Sie die Kamera auf die Halterung und führen Sie das Stromkabel vorsichtig um die Windschutzscheibe herum und stecken Sie es unter die Verkleidung.

Stecken Sie das Autoladekabel in eine 12 V DC-Steckdose oder den Zigarettenanzünder des Autos. Schließen Sie das Autoladegerät an die Kamera an. Die Kamera startet die Aufnahme automatisch, sobald sie eingeschaltet wird.

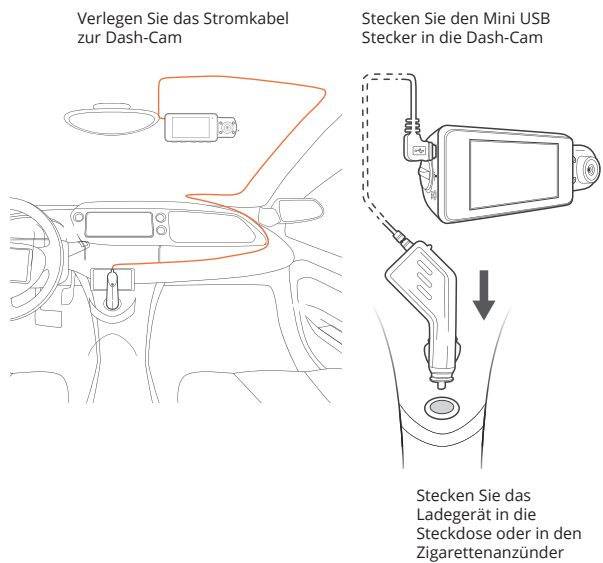

4. Grundlegender Betrieb

Gerät-Stromversorgung

Das Gerät wird automatisch eingeschaltet, wenn es an eine 12 V-DC Steckdose oder einen Zigarettenanzünder angeschlossen und aufgeladen wird (d.h.: das Fahrzeug wird gestartet).

Um das Gerät manuell einzuschalten, halten Sie die Ein/Aus-Taste gedrückt, bis der Begrüßungsbildschirm erscheint.

Die Kamera beginnt automatisch mit der Aufnahme, wenn sie eingeschaltet wird.



Halten Sie die Ein/Aus-Taste gedrückt, um das Gerät manuell einzuschalten.

Menüeinstellungen

Schalten Sie die Kamera ein. Wenn die Kamera gerade aufnimmt, drücken Sie die OK-Taste, um die Aufnahme zu beenden.

Halten Sie die **MENÜ**-Taste gedrückt und wechseln Sie in den gewünschten Modus.

Drücken Sie die **MENÜ**-Taste einmal, um das Einstellungs Menü für einen Modus aufzurufen. Drücken Sie die **MENÜ**-Taste zweimal, um die Systemeinstellungen (Einstellungen) zu öffnen.

Videoaufnahme

Die Kamera beginnt automatisch mit der Aufnahme, wenn das Gerät aufgeladen wird. Der rote Punkt blinkt während der Aufnahme rot. Tippen Sie auf die **OK**-Taste, um die Aufnahme zu beenden.



Videowiedergabe

Die Wiedergabe von Videos kann auf dem Gerät oder einem Computer erfolgen.

Um ein Video auf dem Gerät wiederzugeben, wechseln Sie in den Wiedergabemodus. Verwenden Sie die Navigationstasten **AUF** und **AB**, um zum gewünschten Video umzuschalten. Drücken Sie zur Wiedergabe die **OK**-Taste.



Verwenden Sie während der Wiedergabe die Tasten **OK** (Pause), **UP**-Navigation (Rücklauf) und **DOWN**-Navigation (schneller Vorlauf), um die Videowiedergabe zu steuern.

Um ein Video auf dem Computer wiederzugeben, verwenden Sie einen SD-Kartenadapter oder schließen Sie das Gerät mit dem USB-Kabel direkt an den Computer an.

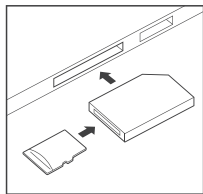

Um ein Video mit einem SD-Kartenadapter wiederzugeben, entfernen Sie die Speicherkarte und stecken Sie sie in einen SD-Kartenadapter ein. Stecken Sie den Adapter in den Computer ein. Stecken Sie dann den Adapter in den Computer ein.

Um ein Video über ein USB-Kabel wiederzugeben, schließen Sie das USB-Kabel an das Gerät und den Computer an. Nachdem das Gerät eingeschaltet ist, drücken Sie die **OK**-Taste, um Massenspeicher zu wählen.

Navigieren Sie auf dem Computer zum Laufwerk des Geräts. Die Videos werden gespeichert unter: \CARD\MOVIE. Die gesperrten Videos werden gespeichert unter: \CARD\MOVIE\RO.

Wählen Sie das Video zur Wiedergabe aus.

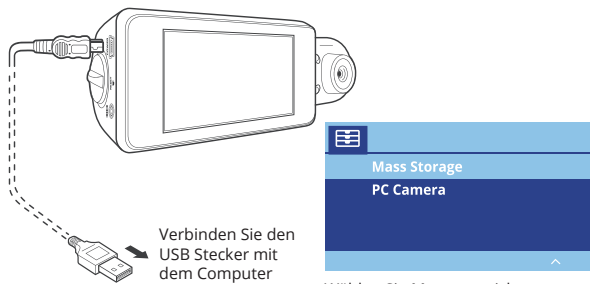

Wi-Fi Verbindung

Laden Sie die „Rexing Connect“-App aus dem App Store/Google Play Store herunter.

1. Um auf die WiFi-Funktion zuzugreifen oder sie zu beenden, halten Sie die Navigationstaste UP gedrückt.
2. Öffnen Sie die Wi-Fi-Einstellungen auf Ihrem Telefon, suchen Sie „SSID“ aus der Liste und tippen Sie auf , um eine Verbindung herzustellen. (Standardkennwort: 12345678)
3. Öffnen Sie die Rexing Connect-App, tippen Sie auf „Verbinden“, um die Seite für das Echtzeit-VideoStreaming aufzurufen.

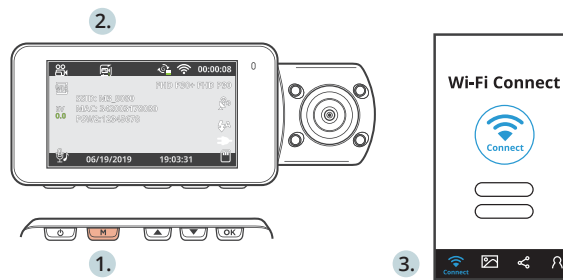

4. Sobald die Verbindung hergestellt ist, wechselt der Bildschirm der Dash-Cam in die Kameraansicht und zeigt die Meldung „Wi-Fi verbunden“ an. Mit der Rexing Connect App können Sie sich eine Live-Vorschau des Dash-Cam-Bildschirms ansehen, die Aufnahme starten / stoppen sowie Ihre Aufnahmen mit Ihrem mobilen Gerät ansehen und speichern.

Für weitere Anweisungen bezüglich der Wi-Fi-Connect-Funktion besuchen Sie bitte www.rexingusa.com/wifi-connect/.

GPS Logger (muss separat erworben werden)

Wenn die Kamera angeschlossen ist, zeichnet sie während der Fahrt die Geschwindigkeit und den Standort Ihres Fahrzeugs auf.

Sie können dann auf diese Informationen zugreifen, während Sie Ihre Aufzeichnungen mit dem GPS-Videooplayer wiedergeben (für Windows und Mac, verfügbar unter rexingusa.com).

Die Dash-Cam sucht automatisch nach dem GPS-Signal, sobald sie an die Stromquelle angeschlossen ist. Drücken Sie die **MENÜ**-Taste einmal und gehen Sie zu den Systemeinstellungen. Schalten Sie die GPS-Einstellung um und wählen Sie Ihre bevorzugte Geschwindigkeitseinheit aus.

Nachdem ein GPS-Signal gefunden wurde, wechselt das Bildschirmsymbol von „nicht verbunden“ zu „aktiv“ - wie in den folgenden Symbolen dargestellt.



GPS Signal - Suche



GPS Signal - Aktiv



GPS Signal - Nicht verbunden

Fotos aufnehmen

Um ein Foto aufzunehmen, stoppen Sie die Videoaufnahme und wechseln Sie in den Fotomodus.

Drücken Sie die **OK**-Taste, um ein Foto zu machen.

Um ein Foto anzusehen, stoppen Sie die Videoaufnahme und wechseln Sie in den Wiedergabemodus.

Drücken Sie die Navigationstasten **AUF** und **AB**, um durch Ihre Fotos zu blättern.

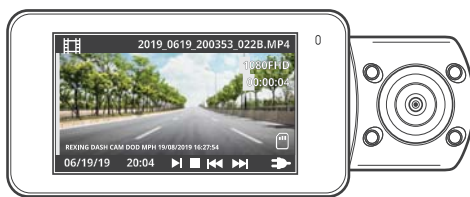

Um ein Foto zu löschen, stoppen Sie die Videoaufnahme und wechseln Sie in den Wiedergabemodus und schalten Sie durch die Videos und Fotos zu demjenigen, das Sie löschen möchten.

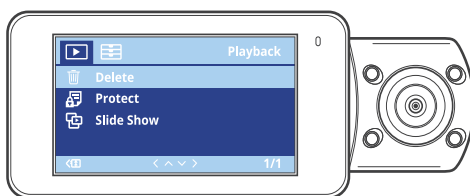

Drücken Sie einmal auf das **MENÜ** und wechseln Sie auf die Option Löschen.

Drücken Sie die **OK**-Taste und wählen Sie „Aktuelle löschen“ oder „Alle löschen“.

