

ANJOU
www.anjou-diffuser.com

E-mail:
support@anjou.com

MANUFACTURER
Manufacturer: Shenzhen NearbyExpress Technology Development Co.,Ltd.
Address: Floor 7, Building E, Galaxy World Phase II, Shenzhen, China

Learn more about the EU Declaration of Conformity:
<http://customer.anjou.com/media/downloads/AJ-ADA007-CE-Cert.pdf>



AJ-ADA007_V1.4

ANJOU

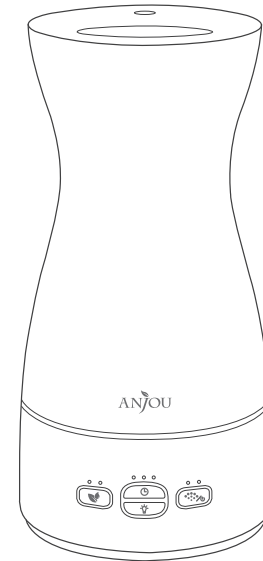

Model: AJ-ADA007
Anjou Luna Diffuser
User Guide

CONTENTS

English	01-20
Deutsch	21-40
Français	41-60
Español	61-80
Italiano	81-100
日本語	101-120



For your safety, please read and follow all instructions

- This product is a household electrical appliance.
- This product is not intended for use as interior room lighting.
- This product can be used by children and persons with reduced physical, sensory or mental capabilities or lack of experience and knowledge if they have been given supervision or instruction concerning use of the appliance in a safe way and understand the hazards involved.

IMPORTANT SAFEGUARDS

1. Keep the essential oils out of reach of children. Do not install or use within the reach of children or pets. Children shall not play with the appliance. Cleaning and user maintenance shall not be undertaken by children without supervision.
2. Do not use this product for any other purpose than to emit and diffuse aroma.
3. Use the included power adapter only. Unplug the power adapter if the aroma diffuser is to be idle for a long time.
4. Never attempt to insert pins, wires, or other foreign objects into the mist diffuser outlet or seams / gaps of the product.
5. Please fully extend the power cord and check its intactness. Do not use this product if the AC adapter power cord or plug become damaged, or if the plug does not sit firmly in the electrical outlet socket.
6. Do not damage the AC adapter power cord, bend the cord forcefully, pull, or twist the cord. Do not allow the cord to come close to hot components, and do not set heavy items on top of the AC adapter cord. Do not pinch the cord between other objects or attempt to modify the cord in any way.
7. Do not attempt to insert / remove the AC adapter with wet hands.
8. Do not submerge or pour / splash water on this product or its AC adapter. Do not use or store in locations subject to high humidity.
9. Do not block the mist diffuser outlet when the unit is on.

10. Do not remove or tilt the product when it is in operation. Water or essential oil may spill causing damage to the surrounding area or resulting in product malfunction.
11. Do not touch the atomizer unit immediately after turning it off.
12. Always hold this the diffuser unit by its lower section when lifting it to move.
13. Do not use this product in the following locations. Doing so may result in product breakage, malfunction, or damage to surrounding areas :
 - Do not place in a location that allows mist emitted from the product to come into direct contact with furniture, clothing, curtains, walls, documents or other paper goods, ceiling, etc.
 - Do not place in a location under direct sunlight, locations subject to extreme heat such as heaters or sources of flame, or locations subject to direct wind such as near air conditioners.
 - Do not place near electronic appliances, precision equipment, etc.
 - Do not place on soft cushions, shag / pile carpets, etc.
 - Do not place on unstable / non-flat surfaces.
14. After use, dispose of any water left in the water tank. Periodically clean the product and always keep it in a clean condition by following the methods described in this User's Manual, in case of odors and mould.
15. Do not attempt to modify this product. Do not allow anyone other than a qualified service Anjou Diffuser technician to disassemble or repair this product.

PACKAGE CONTENTS

1 x Anjou Diffuser (Model: AJ-ADA007)	1 x User Guide
1 x Cleaning Brush	1 x Tweezer
2 x Lavender Essential Oils	10 x Luna Stoppers
1 x Power Adapter	1 x Operation Card

SPECIFICATIONS

Model	AJ-ADA007
Power Supply	24V \approx 1A
Power	18W Max
Working Time	High Mist: > 24 hours Low Mist: > 40 hours
Mist Output	High Mist: 60 \pm 15 ml/h / 2.0 \pm 0.5 fl.oz/h Low Mist: 30 \pm 10 ml/h / 1.0 \pm 0.3 fl.oz/h
Water Tank Capacity	1.8L / 0.5 Gallons
Atomization Frequency	2.4 MHz
Wi-Fi	2.4GHz
Noise	< 30 dB

PRODUCT DIAGRAM

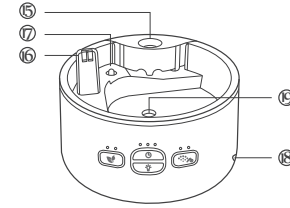
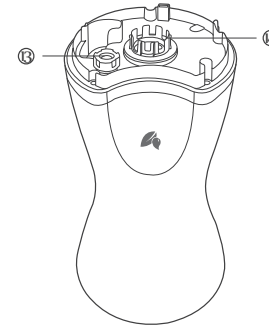
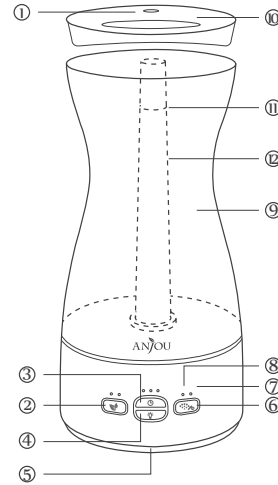

- ① Nozzle
- ② Aroma Button
- ③ Timer Button
- ④ Light Button
- ⑤ Light
- ⑥ Mist / Power Button

- ⑦ Base
- ⑧ LED Indicators
- ⑨ Water Tank
- ⑩ Tank Lid
- ⑪ Max Water Level Line
- ⑫ Mist Tube

- ⑬ Water Outlet
- ⑭ Muting Cover
- ⑮ Essential Oil Bottle Holder
- ⑯ Air Outlet
- ⑰ Rubber Parts
- ⑱ Power Port
- ⑲ Atomizer

BEFORE USING THE DIFFUSER

1. Unpack the product and check the completeness of the accessories.
2. Check whether [12] the mist tube, the valve on [13] the water outlet, the [14] muting cover, and the [15] essential oil bottle holder are well installed.
3. Unpack the essential oil bottles and check if any leakage occurs.

GET STARTED

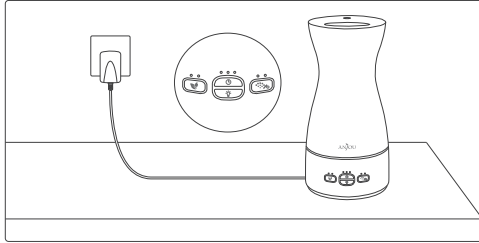

1. Connect the unit to a power source via the included power adapter. All the LED indicators will flash for one second.

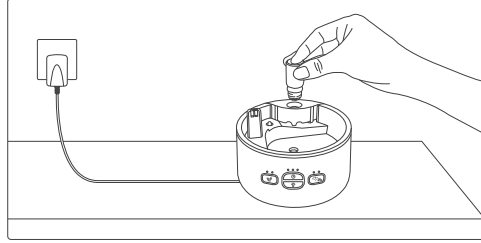

2. Screw the essential oil bottle onto the essential oil bottle holder.

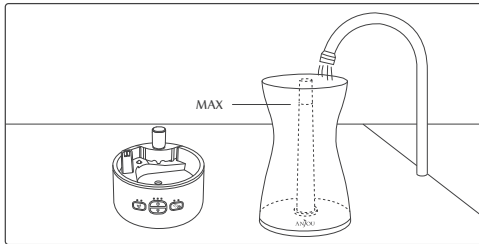

3. Remove the water tank and uncover its lid, add water into the tank no higher than the max water level line. Do not add water into the mist tube.

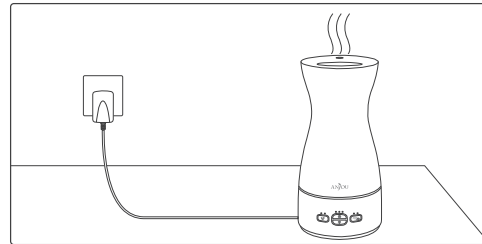

4. Place the tank back onto the base. The diffuser is ready for use now.

ESSENTIAL OIL BOTTLE STOPPER REPLACEMENT

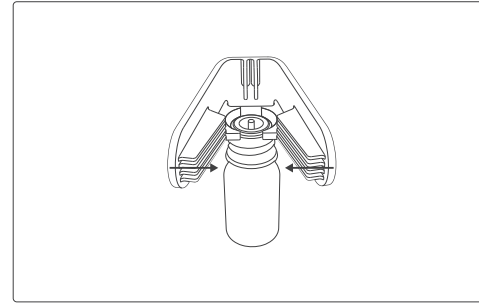

1. Unscrew the cap, clamp the stopper neck with the tweezers and take out the COMMONLY USED STOPPER.

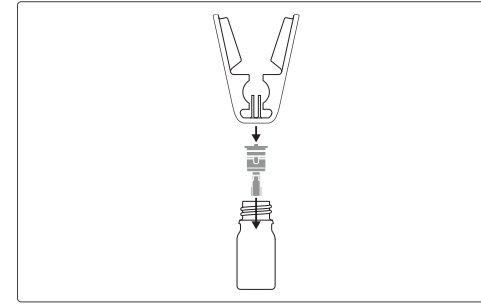

2. Fix the LUNA STOPPER on the bottleneck, align the stopper top with the tweezers and press to plug in the Luna stopper.

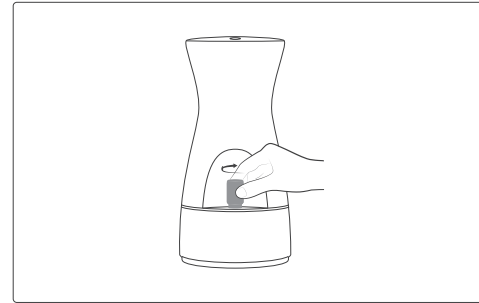

3. Screw the essential oil bottle onto the holder.

Note:

- When using other essential oils of relatively stronger corrosivity (e.g., Eucalyptus, Clove, etc.) or higher density (e.g., Cinnamon, Sandalwood, etc.), please replace with caution as such essential oils may affect the output of essential oil.
- The Luna stopper is intended for single use only. Repeated use may cause oil leakage.

HOW TO USE

Mist Adjustment

1. With power connected, press the Mist / Power Button once to turn on High mist and Light aroma by default (High & Light indicators on).
2. Press it one more time to enter low mist mode with the low indicator lighting up.
3. Press again to resume high mist. Keep pressing to cycle through the two mist modes.
4. Press and hold the Mist / Power Button for 2 seconds to turn off the unit (Mist & Aroma off).

Set the Timer

1. When the mist is on, press the Timer Button once to set 2 hour timer.
2. Press it a second time to set 4 hour timer.
3. Press it a third time to set 8 hour timer.
4. Keep pressing it to cycle through 2 / 4 / 8 hour timer settings.
5. The corresponding timer indicator will light up once it is set.
6. Press and hold the Timer Button for 2 seconds to turn off the timer.

Aroma Adjustment

1. When the mist is on, press the Aroma Button once to enter Strong aroma mode.
2. Press one more time to shift to Light aroma mode.
3. Keep pressing to cycle through Strong and Light modes.
4. When changing the aroma mode, there is a 10-second delay for aroma output.
5. Press and hold the Aroma Button for 2 seconds to exit the aroma setting.

Set the Light

1. When the mist is on, press the Light Button once to enter automatic light carousel mode where 7 colors will cycle through.
2. Press again to stay on current color.
3. Keep pressing to cycle through different colors. When the cycle is done, press it one more time to turn off the light.
4. Or press and hold the Light Button for 2 seconds to turn off the light at any time.

APP INSTALLATION AND WI-FI PAIRING

1. Search "Anjou Diffuser" in the "App Store" for iOS devices or "Google Play" for Android devices, tap on the name to download.
2. Once installed, click "Go to sign up" to create your account via phone number or email address. You can also log in with a third-party (e.g. Facebook) account.

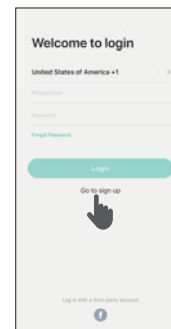

3. Login your account and add your device (support 2.4G Wi-Fi network only):
 - a) Click "Add Device" to choose the device type.

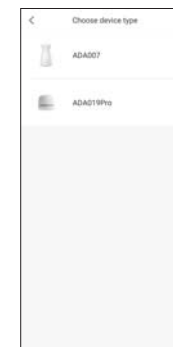

- b) Press and hold the Aroma and Mist / Power Buttons simultaneously for 3 seconds to enter Wi-Fi pairing mode with the light flashing white twice every second.



- c) Select 2.4GHz Wi-Fi and enter the password to start pairing. You can also click to see how to distinguish between 2.4GHz and 5GHz Wi-Fi network.



- d) Pairing will finish within 120 seconds. Once successfully connected, the light will stay solid green for 5 seconds and turn off. You will be directed to Device Management interface. For first time installation after adding the device, there will be an onscreen guideline for quick start of the APP.

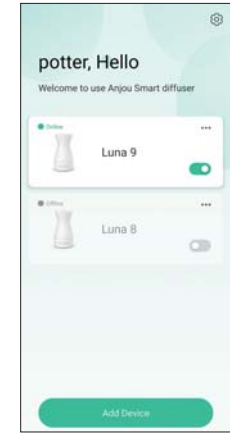
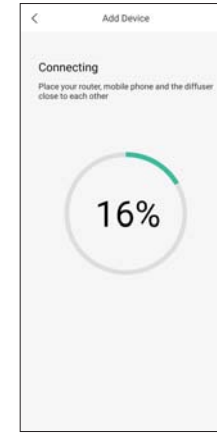

- e) If failed, the light will stay solid red for 5 seconds and turn off. You will be prompted with Wi-Fi connection timed out. Check and try to connect again.

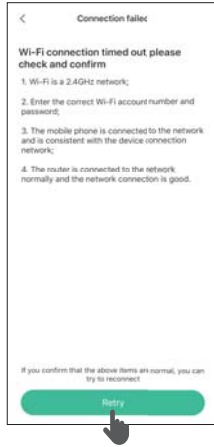

Note:

- To cancel Wi-Fi pairing, press and hold the Light Button for 3 seconds until the light turns off.
- Once successfully connected for the first time, the unit will connect to the paired network automatically when powered on. The light will stay solid red for 5 seconds and turn off.

USING THE APP

1. Click the device name to start controlling the diffuser via the app.



Note:

The Timer and Aroma Buttons on the app are non-operational if the Mist function is deactivated. While the Light Button is independently operational.

2. Click ... on the top right corner to enter Device Management interface. Click Device Name to edit the device name, click Save to save your editing.



3. Click Device Location to add your device location, click Save to save it.

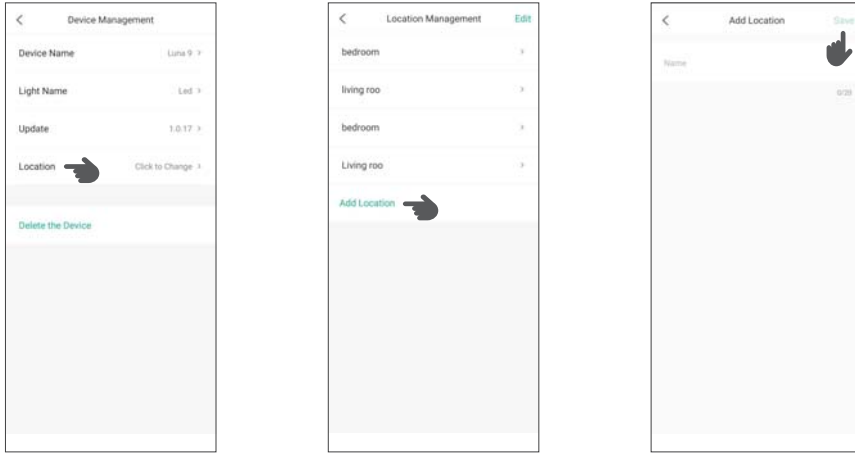

4. Click ... on the top right corner to enter Device Management interface. Select “Delete the Device”, a window pops up with a confirmation of deletion. Click Delete to “delete” the device.

5. Click ⚙️ on the top right corner of the My Devices interface. Select “Location Management”, then click “Edit” on the top right corner to select the location to be deleted. A window pops up with a confirmation of deletion, click “Delete” to delete the location.

6. Firmware Upgrade

a) Click ... on the top right corner to enter Device Management interface. Select “Update” to check if the current version is latest one. If yes, then there is no need to upgrade the firmware.

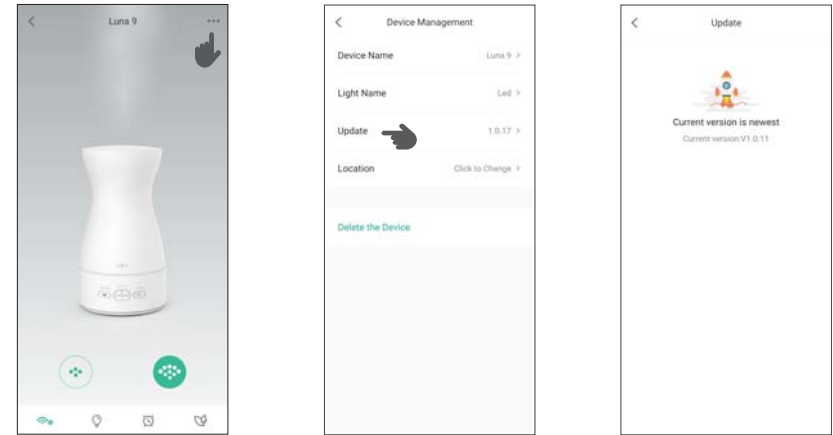

- b) If a new version is available, click “Update Now” to upgrade the firmware to the latest version. For upgrade failure caused by network failures, please wait until the network returns normal and click “Retry” to try again.

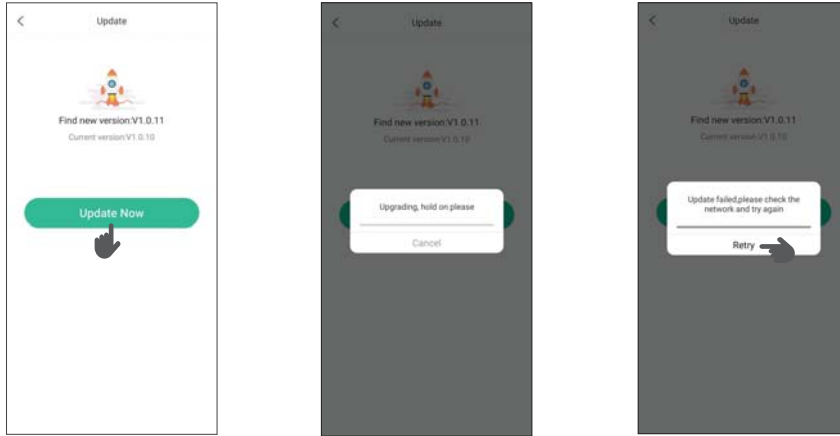

VOICE CONTROL

For more detailed voice control instructions, please visit our website www.anjou-diffuser.com.



Control via Amazon Echo

1. Download “Amazon Alexa” app from the App Store (iOS devices) or Google Play (Android devices).
2. Once installed, open the “Amazon Alexa” app and follow the onscreen instructions to complete Echo setup.
3. Pair the diffuser via “Anjou Diffuser” as instructed in the “App Installation and Wi-Fi Pairing” section. Make sure it is successfully paired and function normally.
4. Link “Anjou Diffuser” account to Alexa:
 - 1) In Alexa, tap “Skills” and search for “Anjou Smart”, then tap “ENABLE” to activate it.
 - 2) Enter the user name and password of your “Anjou Diffuser” account and choose the region.
 - 3) Tap “Link now” to finish linking. Then tap × on the top right corner to return to Alexa app.
5. Control your diffuser via Echo
 - 1) Discover your device: Say “Alexa, discover devices” to Echo. It will scan devices added to Anjou Diffuser app. Or you can tap “DISCOVER” in Smart Home page to manually find the devices.
 - 2) Once discovered, you can use Echo to control your diffuser.
 - Turn on/off the mist
Voice command: “Alexa, turn on / turn off + Your device name”.
 - Turn on/off the light
Voice command “Alexa, turn on / turn off + Light name”.

Control via Google Home

1. Download “Google Home” app from the App Store (iOS devices) or Google Play (Android devices).
2. Once installed, open the “Google Home” app and follow the onscreen instructions to complete Google Home setup.
3. Pair the diffuser via “Anjou Diffuser” as instructed in the “App Installation and Wi-Fi Pairing” section. Make sure it is successfully paired and function normally.

4. Link "Anjou Diffuser" account to Google Home:

- 1) On the Home page, tap  at the bottom right corner, select "Home Control", and then tap  at the bottom right corner.
- 2) Tap "Anjou Smart", enter the user name and password of your "Anjou Diffuser" account and choose the region.
- 3) Tap "Link now" to finish linking. Then assign the room where the device is. Your device will be listed in Devices of Home Control.

5. Now you can use Google Home to control your diffuser.

- Turn on/off the mist
Voice command: "OK Google, turn on / turn off + Your device name".
- Turn on/off the light
Voice command "OK Google, turn on / turn off + Light name".

Notes:

1. If the device name has been changed, you need to re-discover the device for voice control.
2. Light and aroma names are preset and cannot be edited.

CLEANING AND MAINTENANCE

Regular Cleaning

1. Empty the tank.
2. Add 3-5g (approx. one teaspoon, based on scale of the residues) baking soda / NaHCO_3 to the tank.
3. Fill the tank halfway full with warm water (100-150ml / 3.38-5.07floz), stir it to fully dissolve.
4. Soak for 3-5mins, wipe down the tank and tank cover using a small brush or soft cloth with baking soda solution. (For better cleaning, remove the muting cover and wipe it down thoroughly).
5. Drain the solution and rinse the tank under tap water.
6. Rub the inside and outside dry with a dry towel or clean cloth.
7. Wipe off the soda residues if any.

Scale Removal

1. You are recommended to deep clean your diffuser once a month or when the mist output is low due to grime build-up.
2. Empty the tank from the water outlet.
3. Add 2-3 teaspoons of baking soda / NaHCO_3 , or 2-3 slices of fresh lemon to the tank.
4. Fill the tank halfway full with warm water (100-150ml / 3.38-5.07floz), stir it to fully dissolve. 4) Soak for about half an hour.
5. Thoroughly clean the grime at the bottom of the tank and atomizer with a small brush.
6. Wipe down tank cover using a small brush or soft cloth with baking soda solution. (For better cleaning, remove the muting cover and wipe it down thoroughly).
7. Drain the solution and rinse the tank under tap water.
8. Wipe off the soda residues if any.
9. Rub the inside and outside dry with a dry towel or clean cloth.

Notes:

1. You may use dishwashing detergent when baking soda is unavailable. But it works better for oil removing instead of odor and mineral buildup.

2. Do not rinse the base directly with water; try to avoid wetting the buttons, light holes, air inlets and underneath to avoid short circuit.
3. It is not recommended to clean the unit with white vinegar since its direct and indirect contact with the atomizer will damage it permanently.

TROUBLESHOOTING

Check the following if the product appears to be broken or operating abnormally.

No.	Problem	Solution
1	The mist output is becoming low	Please clean the atomizer regularly
2	The unit stops misting with the light flashing red as over-temperature alarm.	<ul style="list-style-type: none"> · Turn off the unit. · Pay attention to the environmental temperature and place the unit in a well-ventilated place to cool down. · Do not add warm water into the tank.
3	Pairing failed with the light staying solid red for 5 seconds.	Poor network signal, place the unit closer to the router.
4	After several abrupt power failure, the rubber parts malfunctioned leading to water overfilling	Remove the water tank and wait the rubber parts drop back into place.

5	Mist level is becoming low, and finally stops misting	Add water into the water tank.
6	Grime appears in the water tank and water reservoir	Clean the unit as instructed in the Cleaning and Maintenance section.
7	Strange odor after long idle time	Please clean the unit thoroughly.
8	Previously used essential smell remains in the unit	Please clean the diffuser thoroughly.
9	Fragrance not strong enough	Please set the concentration to strong mode and adjust the mist level to high.
10	Water outlet leakage	Clean the water outlet and squeeze its spring for several times and let it bounce into place.
11	Dampen desk	The mist level is too high for the space. Please lower the mist level.
12	Mist height is too low.	Please make sure the essential oil bottle is properly installed. Please make sure the water tank and the base are well aligned with each other.



Bitte lesen und befolgen Sie zu Ihrer eigenen Sicherheit alle Hinweise

- Dieses Produkt ist ein elektronisches Haushaltsgerät.
- Dieses Produkt ist nicht als Innenraumbeleuchtung konzipiert.
- Dieses Gerät darf von Kindern und Personen mit eingeschränkten körperlichen, sensorischen oder geistigen Fähigkeiten oder einem Mangel an Erfahrung und Wissen bedient werden, wenn sie beaufsichtigt werden oder Anweisungen bezüglich der sicheren Nutzung des Geräts erhalten haben und die involvierten Risiken verstehen.

WICHTIGE SICHERHEITSHINWEISE

1. Bewahren Sie die ätherischen Öle außerhalb der Reichweite von Kindern auf. Stellen oder nutzen Sie das Produkt nicht in Reichweite von Kindern oder Haustieren. Kinder sollten mit dem Gerät nicht spielen. Reinigung und Wartung sollte nicht von Kindern ohne Aufsicht vorgenommen werden.
2. Verwenden Sie dieses Produkt für keine anderen Zwecke als Aromen auszustoßen und zu zerstäuben.
3. Verwenden Sie ausschließlich das beiliegende Netzteil. Ziehen Sie das Netzteil ab, wenn der Aroma-Diffuser längere Zeit nicht benutzt wird.
4. Versuchen Sie niemals, Nadeln, Kabel oder andere Fremdkörper in den Diffuser-Auslass oder Fugen / Lücken des Geräts zu stecken.
5. Bitte überprüfen Sie das Kabel auf ganzer Länge auf Unversehrtheit. Verwenden Sie dieses Produkt nicht, wenn Netzteil, Stromkabel oder Stecker beschädigt sind oder der Stecker nicht fest in der Steckdose sitzt.
6. Beschädigen Sie das Netzteil-Stromkabel nicht, biegen Sie das Kabel nicht mit Gewalt und ziehen oder drehen Sie das Kabel nicht. Bringen Sie das Kabel nicht in die Nähe von Hitzequellen und legen Sie keine schweren Gegenstände auf das Netzteilkabel. Quetschen Sie das Kabel nicht zwischen anderen Gegenständen ein und versuchen Sie nicht, das Kabel auf irgendeine Art und Weise zu modifizieren.
7. Versuchen Sie nicht, das Netzteil mit nassen Händen ein- / auszustecken.
8. Tauchen Sie dieses Produkt oder dessen Netzteil nicht in Wasser und gießen / spritzen Sie kein Wasser

- darauf. Verwenden und lagern Sie dieses Produkt nicht an Orten mit hoher Luftfeuchtigkeit.
9. Blockieren Sie den Nebelausstoß nicht, wenn das Gerät eingeschaltet ist.
 10. Bewegen oder neigen Sie das Produkt nicht im Betrieb. Hierdurch kann Wasser oder ätherisches Öl herauspritzen, was zu Schäden im umliegenden Bereich oder zu Gerätefehlfunktion führen kann.
 11. Berühren Sie die Zerstäubereinheit nicht direkt nach dem Ausschalten.
 12. Halten Sie den Diffuser immer am unteren Teil, wenn Sie ihn hochheben oder bewegen.
 13. Verwenden Sie dieses Produkt nicht an folgenden Orten. Ansonsten kann dies zu Schäden oder Fehlfunktion des Produkts oder Schäden im umliegenden Bereich führen:
 - Platzieren Sie ihn an keinem Ort, an dem der ausgestoßene Nebel in direkten Kontakt mit Mobiliar, Kleidung, Vorhängen, Wänden, Dokumente oder anderen Papierwaren, Decken etc. kommt.
 - Platzieren Sie ihn nicht in direktem Sonnenlicht, in der Nähe extremer Hitzequellen wie Heizlüftern oder Feuerstellen oder an Orten, die direktem Luftzug wie in der Nähe von Klimaanlage ausgesetzt sind.
 - Platzieren Sie ihn nicht in der Nähe von Elektro- oder Präzisionsgeräten etc.
 - Stellen Sie ihn nicht auf weichen Polstern, Florteppichen etc.
 - Stellen Sie ihn nicht auf wackligen / unebenen Untergrund.
 14. Entleeren Sie nach der Benutzung jegliches Wasser, das sich noch im Wassertank befindet. Reinigen Sie das Produkt regelmäßig und halten Sie es sauber, indem Sie die in dieser Anleitung beschriebenen Methoden befolgen, damit es nicht zu Geruchs- oder Schimmelbildung kommt.
 15. Versuchen Sie nicht, dieses Produkt zu modifizieren. Lassen Sie das Produkt von niemand anderem als einem qualifizierten Anjou Diffuser-Techniker auseinanderbauen oder reparieren.

IM LIEFERUMFANG ENTHALTEN

1 x Anjou Diffuser (Modell: AJ-ADA007)	1 x Bedienungsanleitung
1 x Reinigungsbürste	1 x Pinzette
2 x Ätherisches Öl 'Lavendel'	10 x Luna Stopper
1 x Netzstecker	1 x Anleitungskarte

SPEZIFIKATIONEN

Modell	AJ-ADA007
Stromversorgung	24V \approx 1A
Leistung	18W Max
Betriebszeit	Starker Nebel: > 24 Stunden Schwacher Nebel: > 40 Stunden
Nebelausstoß	Starker Nebel: 60 ± 15 ml/h / 2.0 ± 0.5 fl.oz/h Schwacher Nebel: 30 ± 10 ml/h / 1.0 ± 0.3 fl.oz/h
Wassertank-Kapazität	1.8L / 0.5 Gallons
Zerstäubungsfrequenz	2.4 MHz
Wi-Fi	2.4GHz
Geräuschpegel	< 30 dB

PRODUKTABBILDUNG

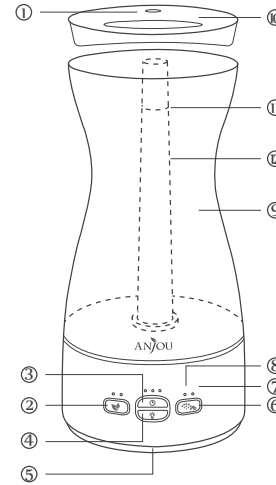

- ① Düse
- ② Aroma-Taste
- ③ Timer-Taste
- ④ Lichttaste
- ⑤ Licht
- ⑥ Nebel- / Power-Taste

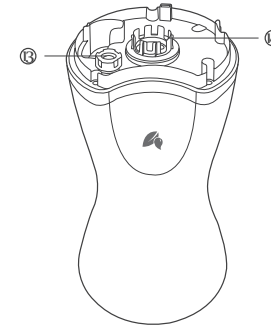

- ⑦ Basis
- ⑧ LED-Anzeigen
- ⑨ Wassertank
- ⑩ Tankdeckel
- ⑪ Max. Wasserfüllstand
- ⑫ Zulaufröhre

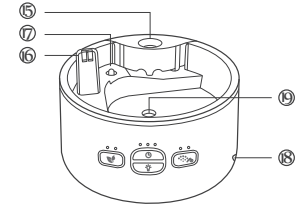

- ⑬ Wasserablauf
- ⑭ Dämpfabdeckung
- ⑮ Flaschenhalter für ätherisches Öl
- ⑯ Luftauslass
- ⑰ Gummiteile
- ⑱ Stromanschluss
- ⑲ Zerstäuber

VOR BENÜTZUNG DES DIFFUSERS

1. Packen Sie das Produkt aus und überprüfen Sie, ob die Zubehörteile vollständig sind.
2. Vergewissern Sie sich, dass [12] die Zulaufröhre, das Ventil auf [13] dem Wasserablauf, die [14] Dämpfabdeckung und der [15] Flaschenhalter für ätherische Öle richtig angebracht sind.
3. Packen Sie die Flaschen mit ätherischem Öl aus und gehen Sie sicher, dass diese nicht auslaufen.

ERSTE SCHRITTE

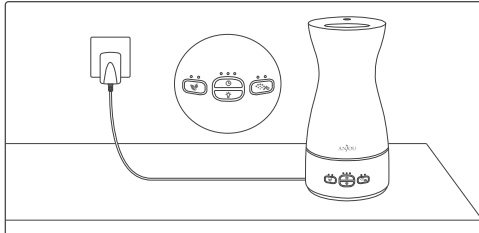

1. Schließen Sie das Gerät mithilfe des beiliegenden Netzteils an einer Stromquelle an. Alle LED-Anzeigen blinken dann eine Sekunde lang.

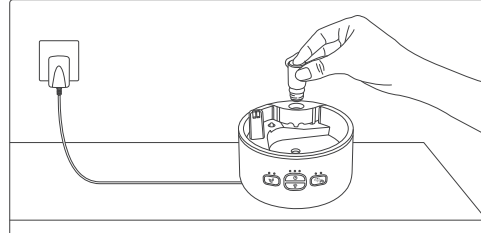

2. Schrauben Sie die Flasche mit ätherischem Öl in den Flaschenhalter für ätherisches Öl.

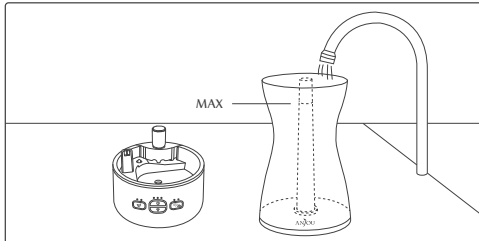

3. Entnehmen Sie den Wassertank, öffnen Sie dessen Deckel und befüllen Sie ihn höchstens bis zur max. Wasserstandlinie mit Wasser. Füllen Sie kein Wasser in die Zulaufröhre.

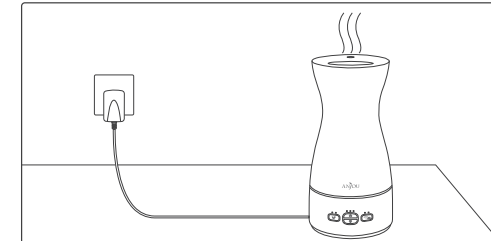

4. Stellen Sie den Tank wieder auf die Basis. Der Diffuser ist jetzt einsatzbereit.

AUSTAUSCHEN DES FLASCHENSTOPPERS FÜR ÄTHERISCHE ÖLE

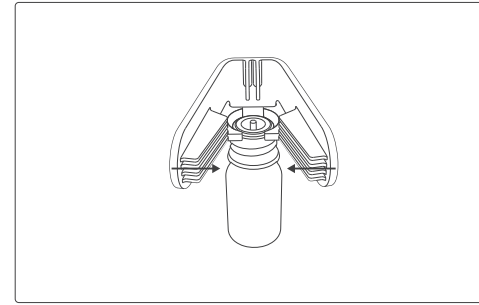

1. Schrauben Sie den Deckel ab, klemmen Sie den RAND DES STOPPERS mit der Pinzette ein und ziehen Sie den herkömmlichen Stopper heraus.

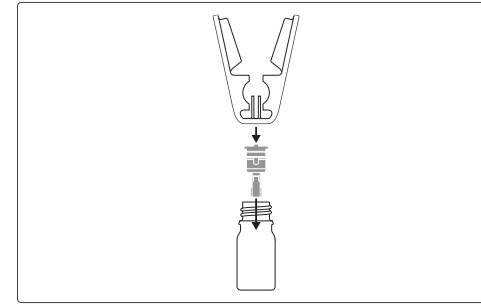

2. Positionieren Sie den LUNA STOPPER auf dem RAND DES STOPPERS mit der Pinzette ein und ziehen Sie den herkömmlichen Stopper mithilfe der Pinzette in den Flaschenhals.

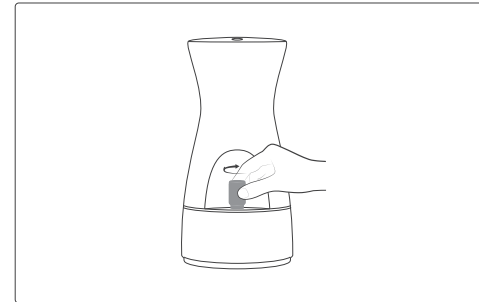

3. Schrauben Sie die Flasche ätherischen Öls in die Halterung.

Anmerkung:

- Wenn Sie andere ätherische Öle mit recht starker Ätzwirkung (z.B. Eukalyptus, Nelke etc.) oder höherer Dichte (z.B. Zimt, Sandelholz etc.) verwenden, seien Sie beim Austauschen bitte vorsichtig, da solche ätherischen Öle die Abgabe des ätherischen Öls beeinträchtigen können.
- Die Luna Stopper sind für den Einmalgebrauch gedacht. Wiederholte Verwendung kann zum Auslaufen von Öl führen.

ANLEITUNG

Nebeleinstellung

1. Drücken Sie die Nebel- / Power-Taste bei angeschlossenem Strom einmal, um die Standardeinstellung "Starken Nebel" (High Mist) und "Leichtes Aroma" (Light Aroma) zu aktivieren (Anzeigen Stark & Leicht Anzeigen an).
2. Drücken Sie sie erneut, um in den schwachen Nebelmodus zu wechseln, wobei die Anzeige "Low" aufleuchtet.
3. Mit erneutem Drücken gelangen Sie zurück in den starken Nebelmodus. Mit weiterem Drücken wechseln Sie zwischen den beiden Modi hin und her.
4. Halten Sie die Nebel- / Power-Taste 2 Sekunden lang gedrückt, um das Gerät auszuschalten (Nebel & Aroma aus).

Timer einstellen

1. Wenn die Vernebelung aktiv ist, können Sie die Timer-Taste einmal drücken, um einen 2-Stunden-Timer einzustellen.
2. Drücken Sie ihn ein zweites Mal, um einen 4-Stunden-Timer zu aktivieren.
3. Drücken Sie ihn ein drittes Mal, um einen 8-Stunden-Timer zu aktivieren.
4. Mit weiterem Drücken wechseln Sie durch die Timer-Einstellungen 2 / 4 / 8 Stunden.
5. Nach dem Einstellen leuchtet die entsprechende Timer-Anzeige auf.
6. Halten Sie die Timer-Taste 2 Sekunden lang gedrückt, um den Timer abzuschalten.

Aroma-Justierung

1. Drücken Sie die Aroma-Taste bei eingeschaltetem Nebel einmal, um in den "Intensiven Aroma-Modus" zu wechseln.
2. Drücken Sie die Taste erneut, um in den "Leichten Aroma-Modus" umzuschalten.
3. Durch wiederholtes Drücken können Sie durch die Intensiv- und Leicht-Modi wechseln.
4. Wenn Sie den Aroma-Modus wechseln, kommt es zu einer 10-sekündigen Verzögerung für die Aroma-Abgabe.
5. Halten Sie die Aroma-Taste 2 Sekunden lang gedrückt, um die Aroma-Einstellung zu verlassen.

Licht einstellen

1. Drücken Sie die Lichttaste bei aktiver Vernebelung ein Mal, um den automatischen Farbkarussell-Modus zu aktivieren, der 7 Farben durchläuft.
2. Drücken Sie die Taste erneut, um bei der aktuellen Farbe zu bleiben.
3. Drücken Sie weiter, um durch die verschiedenen Farben zu schalten. Sobald der Durchlauf abgeschlossen ist, können Sie ein weiteres Mal drücken, um das Licht auszuschalten.
4. Sie können die Lichttaste auch 2 Sekunden gedrückt halten, um das Licht jederzeit auszuschalten.

APP-INSTALLATION UND KOPPELN PER WLAN

1. Suchen Sie für iOS-Geräte im "App Store" oder für Android-Geräte im "Google Play Store" nach "Anjou Diffuser" und tippen Sie zum Herunterladen auf den Namen.
2. Klicken Sie nach dem Installieren auf "Zum Registrieren" (Go to sign up), um Ihren Account anhand einer Telefonnummer oder E-Mail-Adresse zu erstellen. Sie können sich auch mit einem Drittanbieter-Account (z.B. Facebook) anmelden.

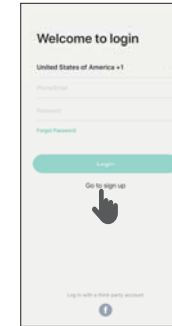

3. Melden Sie sich mit Ihrem Account an und fügen Sie Ihr Gerät hinzu (unterstützt nur 2.4G WLAN-Netzwerke):
 - a) Klicken Sie auf "Gerät hinzufügen" (Add Device), um den Gerätetyp zu wählen.



- b) Halten Sie die Aroma- sowie die Nebel- / Power-Taste gleichzeitig 3 Sekunden lang gedrückt, um den WLAN-Kopplungsmodus zu aktivieren, wobei das Licht jede Sekunde zweimal weiß blinkt.



- c) Wählen Sie 2.4GHz WLAN und geben Sie das Passwort ein, um den Kopplungsvorgang zu starten. Mit einem Klick können Sie auch herausfinden, wie man zwischen einem 2.4GHz und einem 5GHz WLAN-Netzwerk unterscheidet.



- d) Das Koppeln erfolgt innerhalb von 120 Sekunden. Nach erfolgreicher Verbindung leuchtet das Lämpchen 5 Sekunden lang grün und geht dann aus. Sie werden zur Geräteverwaltung weitergeleitet. Bei der Erstinstallation erscheint nach dem Hinzufügen des Geräts eine Schnellstartanleitung für die APP auf dem Bildschirm.

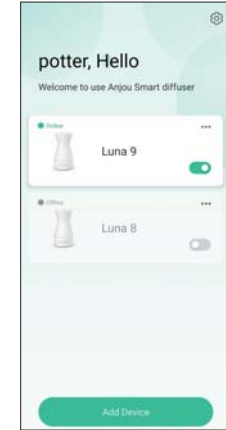
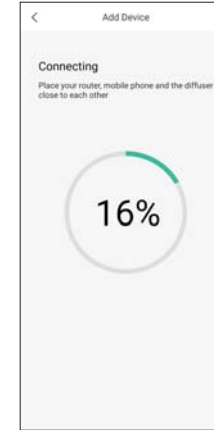

- e) Schlägt die Verbindung fehl, leuchtet das Lämpchen 5 Sekunden lang rot und geht dann aus. Sie bekommen dann die Nachricht "Zeitüberschreitung bei WLAN Verbindung" (Wi-Fi connection timed out) angezeigt. Kontrollieren Sie alles und versuchen Sie es erneut.



Anmerkung:

- Um das Koppeln per WLAN abzubrechen, halten Sie die Licht-Taste 3 Sekunden lang gedrückt, bis das Licht ausgeht.
- Nachdem das erstmalige Verbindung erfolgreich war, verbindet sich das Gerät beim Einschalten automatisch mit dem gekoppelten Netzwerk. Das Lämpchen leuchtet 5 Sekunden lang rot und geht dann aus.

VERWENDEN DER APP

1. Klicken Sie auf den Gerätenamen, um den Diffuser per App zu steuern.



Anmerkung:
Die Timer- und Aroma-Tasten in der App funktionieren nicht, wenn die Nebelfunktion deaktiviert ist. Die Lichttaste bleibt derweil unabhängig funktional.

2. Klicken Sie ... in der rechten oberen Ecke an, um das Interface Geräteverwaltung aufzurufen. Klicken Sie auf den Gerätenamen, um das Gerät umzubenennen, und auf Speichern, um Ihre Änderung zu speichern.

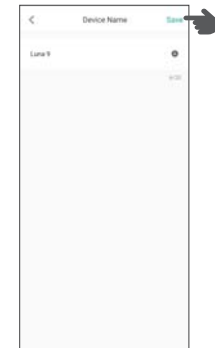
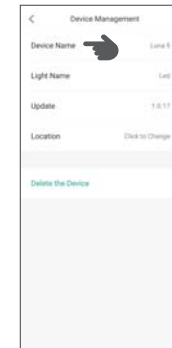

3. Klicken Sie auf Gerätestandort, um den Gerätestandort hinzuzufügen, und auf Speichern, um diesen zu speichern.

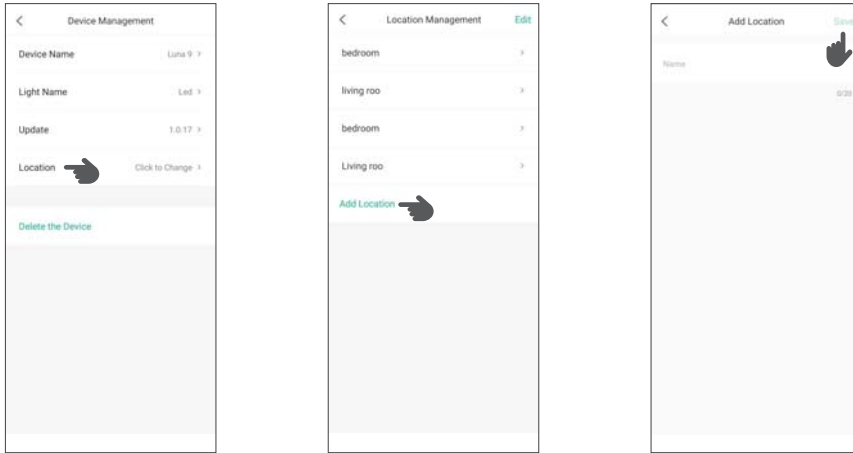

4. Klicken Sie ... in der rechten oberen Ecke an, um das Interface Geräteverwaltung aufzurufen. Wählen Sie "Delete the Device (Das Gerät löschen)" aus und es erscheint ein Fenster, um das Löschen zu bestätigen. Klicken Sie auf "Delete (Löschen)", um das Gerät zu löschen.

5. Klicken Sie in der rechten oberen Ecke des Interfaces "My Devices (Meine Geräte)" auf . Wählen Sie "Location Management (Speicherort-Verwaltung)" und klicken Sie dann rechts oben auf "Edit (Bearbeiten)", um den Speicherort zu löschen. Es erscheint ein Fenster, um das Löschen zu bestätigen. Klicken Sie auf "Delete (Löschen)", um den Speicherort zu löschen.

6. Firmware-Upgrade

a) Klicken Sie ... in der rechten oberen Ecke an, um das Interface Geräteverwaltung aufzurufen. Wählen Sie "Update", um überprüfen zu lassen, ob Ihre Version die aktuellste Version ist. Falls ja, müssen Sie die Firmware nicht aktualisieren.

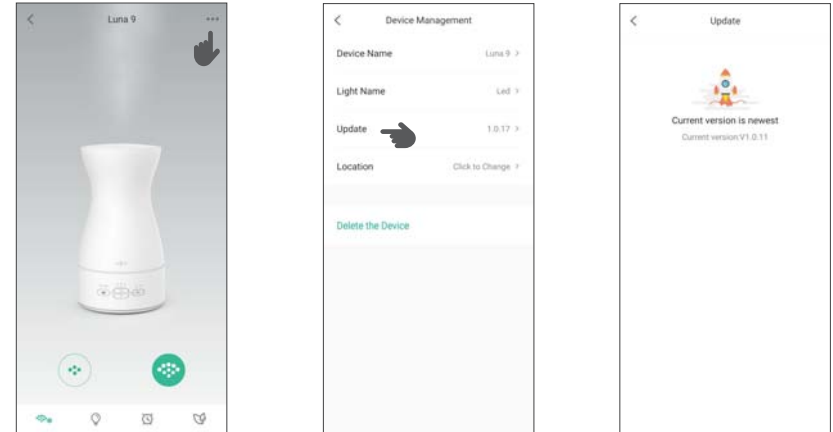

- b) Sollte eine neuere Version verfügbar sein, klicken Sie auf "Update Now (Jetzt aktualisieren)", um die Firmware auf die neueste Version zu bringen. Sollte ein Update durch Netzwerkfehler nicht gelingen, warten Sie bitte, bis sich das Netzwerk normalisiert, und probieren Sie es dann mit einem Klick auf "Retry (Erneut versuchen)" noch einmal.

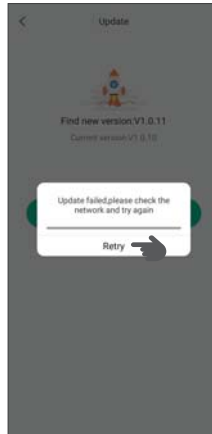
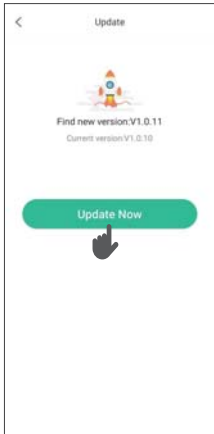

SPRACHSTEUERUNG



Für detaillierte Hinweise zur Sprachsteuerung, besuchen Sie bitte unsere Website www.anjou-diffuser.com.

Steuerung per Amazon Echo

- Laden Sie die App "Amazon Alexa" aus dem App Store (iOS Geräte) oder Google Play Store (Android Geräte) herunter.
- Öffnen Sie die "Amazon Alexa" App nach der Installation und folgen Sie den Anweisungen auf dem Bildschirm, um die Echo-Einrichtung abzuschließen.
- Koppeln Sie den Diffuser wie im Kapitel "App-Installation und Koppeln per WLAN" beschrieben über die App "Anjou Diffuser". Vergewissern Sie sich, dass das Koppeln erfolgreich war und das Gerät normal funktioniert.
- Verbinden des "Anjou Diffuser"-Accounts mit Alexa:
 - Klicken Sie in Alexa auf Skills und suchen Sie nach "Anjou Smart". Tippen Sie auf Aktivieren.
 - Geben Sie Benutzernamen und Passwort Ihres "Anjou Diffuser"-Accounts ein und wählen Sie ihre Region.
 - Klicken Sie zum Abschluss auf "Jetzt verbinden". Tippen Sie danach auf das × rechte oben, um zur Alexa App zurückzukehren.
- Steuern Sie Ihren Diffuser über Echo
 - Finden Sie Ihr Gerät: Sagen Sie zum Echo "Alexa, entdecke meine Geräte". Dies sucht Geräte, die zur Anjou Diffuser-App hinzugefügt wurden. Sie können auf der Smart Home Seite auch "ENTDECKEN" antippen, um die Geräte manuell zu suchen.
 - Sobald Sie ihn gefunden haben, können Sie Echo zum Steuern Ihres Diffusors verwenden.
 - Vernebelung ein- / ausschalten
Sprachbefehl "Alexa, schalte + Ihr Gerätenamen an / aus"
 - Licht ein- / ausschalten
Sprachbefehl "Alexa, schalte + Licht an / aus"

Steuerung per Google Home

- Laden Sie die App "Google Home" aus dem App Store (iOS Geräte) oder Google Play Store (Android Geräte) herunter.

2. Öffnen Sie die "Google Home" App nach der Installation und folgen Sie den Anweisungen auf dem Bildschirm, um die Google Home-Einrichtung abzuschließen.
3. Koppeln Sie den Diffuser wie im Kapitel "App-Installation und Koppeln per WLAN" beschrieben über die App "Anjou Diffuser". Vergewissern Sie sich, dass das Koppeln erfolgreich war und das Gerät normal funktioniert.
4. Verbinden des "Anjou Diffuser"-Accounts mit Google Home:
 - 1) Tippen Sie auf der Home-Seite unten rechts auf , wählen Sie "Home Steuerung" und tippen Sie unten rechts auf .
 - 2) Tippen Sie auf "Anjou Smart", geben Sie den Benutzernamen und Passwort Ihres "Anjou Diffuser" Accounts ein und wählen Sie Ihre Region.
 - 3) Tippen Sie auf "Jetzt verbinden", um die Verbindung fertigzustellen. Weisen Sie danach den Raum zu, in dem sich das Gerät befindet. Ihr Gerät erscheint nun wird bei den Geräten der Home Steuerung.
5. Jetzt können Sie Google Home benutzen, um Ihren Diffuser zu steuern.
 - Vernebelung ein- / ausschalten
Sprachbefehl "Ok Google, schalte + Ihr Geräte name an / aus"
 - Licht ein- / ausschalten
Sprachbefehl " Ok Google, schalte + Licht an / aus"

Anmerkung:

1. Wenn Sie den Gerätenamen ändern, müssen Sie das Gerät für die Sprachsteuerung neu-entdecken.
2. Die Namen Licht und Aroma sind voreingestellt und können nicht geändert werden.

REINIGUNG UND PFLEGE

Regelmäßige Reinigung

1. Leeren Sie den Tank.
2. Geben Sie 3-5g (etwa einen Teelöffel, je nach Verschmutzungsgrad) Backpulver / NaHCO₃ in den Tank.
3. Befüllen Sie den Tank zur Hälfte mit warmem Wasser (100-150ml / 3.38-5.07floz) und verrühren Sie es zum Auflösen.
4. Lassen Sie das Ganze 3-5min einweichen und wischen Sie dann Tank und Tankabdeckung mit einer kleinen Bürste oder einem weichen Tuch mit der Backpulverlösung ab. (Zur besseren Reinigung entnehmen Sie die Dämpfabdeckung und wischen diese sorgfältig ab).
5. Gießen Sie das Gemisch aus und spülen Sie den Tank unter laufendem Wasser aus.
6. Reiben Sie Innen- und Außenseite mit einem trockenen Handtuch oder einem sauberen Lappen trocken.
7. Wischen Sie Backpulverrückstände weg, falls nötig.

Entkalken

1. Sie sollten Ihren Diffuser einmal im Monat oder bei durch Ablagerungen verringerten Nebelausstoß tiefenwirksam reinigen.
2. Leeren Sie den Tank durch den Wasserablauf.
3. Geben Sie 2-3 Teelöffel Backpulver / NaHCO₃ oder 2-3 Scheiben frische Zitrone in den Tank.
4. Befüllen Sie den Tank zur Hälfte mit warmem Wasser (100-150ml / 3.38-5.07floz) und verrühren Sie es zum Auflösen. 4) Lassen Sie das Ganze eine halbe Stunde einwirken.
5. Entfernen Sie die Verschmutzungen am Boden von Tank und am Zerstäuber sorgfältig mit einer kleinen Bürste.
6. Wischen Sie die Tankabdeckung mit einer kleinen Bürste oder einem weichen Tuch mit der Backpulverlösung ab. (Zur besseren Reinigung entnehmen Sie die Dämpfabdeckung und wischen diese sorgfältig ab).
7. Gießen Sie das Gemisch aus und spülen Sie den Tank unter laufendem Wasser aus.
8. Wischen Sie Backpulverrückstände weg, falls nötig.
9. Reiben Sie Innen- und Außenseite mit einem trockenen Handtuch oder einem sauberen Lappen trocken.

Notes:

1. You may use dishwashing detergent when baking soda is unavailable. But it works better for oil removing instead of odor and mineral buildup.

2. Do not rinse the base directly with water; try to avoid wetting the buttons, light holes, air inlets and underneath to avoid short circuit.
3. It is not recommended to clean the unit with white vinegar since its direct and indirect contact with the atomizer will damage it permanently.

PROBLEMLÖSUNG

Probieren Sie Folgendes, wenn das Produkt defekt erscheint oder nicht richtig funktioniert.

Nr.	Problem	Lösung
1	Der Nebelausstoß wird geringer.	Bitte reinigen Sie den Zerstäuber regelmäßig.
2	Das Gerät stoppt den Nebelausstoß und das Licht blinkt als Überhitzungssignal rot.	<ul style="list-style-type: none"> · Schalten Sie das Gerät aus. · Achten Sie auf die Umgebungstemperatur und stellen Sie das Gerät zum Abkühlen an einen gut belüfteten Ort. · Füllen Sie kein warmes Wasser in den Tank.
3	Das Koppeln schlägt fehl und das Licht leuchtet 5 Sekunden lang rot.	Schwaches Netzwerksignal, stellen Sie das Gerät näher an den Router.
4	Nach mehreren plötzlichen Stromausfällen haben die Gummiteile nicht richtig unktioniert, was zur Überfüllung von Wasser geführt hat.	Nehmen Sie den Wassertank ab und warten Sie, bis die Gummiteile wieder an ihren Platz gesunken sind.

5	Der Nebelausstoß wird geringer und stoppt schließlich.	Füllen Sie Wasser in den Wassertank.
6	In Wassertank und Wasserreservoir tauchen Verschmutzungen auf.	Reinigen Sie das Gerät wie im Kapitel "Reinigung und Pflege" beschrieben.
7	Eigenartiger Geruch nach langer Standzeit	Bitte reinigen Sie das Gerät sorgfältig.
8	Der Geruch vorher verwendeter ätherischer Öle verbleibt im Gerät.	Bitte reinigen Sie den Diffuser sorgfältig.
9	Der Duft ist nicht stark genug.	Bitte stellen Sie die Konzentration auf stark und die Vernebelungsstufe auf hoch.
10	Der Wasserablauf läuft aus.	Reinigen Sie den Wasserablauf. Drücken Sie dessen Feder ein paar Mal und lassen Sie sie zurückspringen.
11	Feuchter Tisch	Die Nebelstufe ist für die Raumgröße zu hoch eingestellt. Bitte regeln Sie die
12	Die Nebelhöhe ist zu niedrig.	<ul style="list-style-type: none"> · Bitte achten Sie darauf, dass die Fläche ätherischen Öls richtig angebracht ist. · Bitte vergewissern Sie sich, dass Wassertank und Basis aneinander ausgerichtet sind.



Pour votre sécurité, veuillez lire et suivre toutes les consignes

- Ce produit est un appareil électrique domestique.
- Ce produit n'est pas destiné à une utilisation d'éclairage intérieur.
- Ce produit peut être utilisé par des enfants ou des personnes aux capacités physiques, sensorielles ou mentales limitées, ou manquant d'expérience et de connaissances, sous réserve de supervision ou d'instruction concernant l'utilisation de cet appareil de manière sécurisée et en comprenant les dangers impliqués.

LIMITATIONS IMPORTANTES

1. Tenir les huiles essentielles hors de portée des enfants. Ne pas installer ou utiliser à portée des enfants ou animaux de compagnie. Les enfants ne doivent pas jouer avec cet appareil. L'entretien et le nettoyage ne peuvent être effectués par des enfants sans supervision.
2. Ne pas utiliser cet appareil pour un autre usage que d'émettre et diffuser des senteurs aromatiques.
3. N'utiliser que l'adaptateur secteur inclus. Débrancher l'adaptateur si le diffuseur n'est pas utilisé pendant une longue durée.
4. Ne jamais essayer d'insérer d'épingles, d'aiguilles, ou d'objets quelconques dans la sortie du diffuseur ou dans toute ouverture de l'appareil.
5. Veuillez dérouler entièrement le câble et vérifier son intégrité. Ne pas utiliser ce produit si le câble ou la prise sont endommagés, ou si la prise ne tient pas fermement à la prise électrique.
6. Ne pas endommager le câble de l'adaptateur AC, ne pas plier avec force, étirer ou tordre le câble. Ne pas permettre au câble d'approcher d'éléments chauds, et ne pas poser d'objets lourds dessus. Ne pas écraser le câble entre d'autres objets ou tenter de modifier le câble d'une quelconque manière.
7. Ne pas essayer de brancher / débrancher l'adaptateur AC avec des mains mouillées.
8. Ne pas immerger ou éclabousser ce produit ou son adaptateur AC. Ne pas utiliser ou ranger dans des

endroits sujets à une forte humidité.

9. Ne pas bloquer la sortie du diffuseur lorsque l'appareil est allumé.
10. Ne pas déplacer ou pencher l'appareil lorsqu'il est en fonctionnement. L'eau ou l'huile essentielle peut se renverser, causant des dégâts aux environs ou résultant en un dysfonctionnement de l'appareil.
11. Ne pas toucher l'atomiseur immédiatement après extinction de l'appareil.
12. Toujours attraper ce diffuseur par sa base pour le déplacer.
13. Ne pas utiliser ce produit aux endroits suivants, au risque de l'endommager, de dysfonctionnements, ou de dégâts aux environs:
 - Ne pas placer dans un endroit permettant à la brume d'entrer en contact direct avec des meubles, vêtements, rideaux, murs, documents ou autres produits en papier, plafond, etc.
 - Ne pas placer à un endroit exposé aux rayons directs du soleil, à des endroits sujets aux températures extrêmes tels que les chauffages ou sources de flammes, ou les endroits au vent tels que les climatiseurs.
 - Ne pas placer à proximité d'appareils électroniques, appareils de précision, etc.
 - Ne pas placer sur des coussins mous, tapis à poils épais, moquette épaisse, etc.
 - Ne pas placer sur des surfaces instables / non-planes.
14. Après utilisation, vider l'eau restante dans le réservoir. Nettoyer régulièrement l'appareil et le tenir en condition propre en utilisant les méthodes décrites dans ce guide utilisateur, en cas d'odeurs et de moisissure.
15. Ne pas essayer de modifier cet appareil. Ne pas autoriser d'autres personnes qu'un technicien qualifié pour démonter ou réparer ce produit.

CONTENU DE LA BOÎTE

1 x Anjou Diffuseur (Modèle: AJ-ADA007)	1 x Guide utilisateur
1 x Brosse de nettoyage	1 x Pince
2 x Huiles essentielles de lavande	10 x Bouchons Luna
1 x Adaptateur secteur	1 x Carte d'explication

SPÉCIFICATIONS

Modèle	AJ-ADA007
Source d'alimentation	24V \approx 1A
Puissance	18W Max
Durée de fonctionnement	Débit élevé: > 24 heures Débit faible: > 40 heures
Débit de brume	Débit élevé: 60 \pm 15 ml/h / 2.0 \pm 0.5 fl.oz/h Débit faible: 30 \pm 10 ml/h / 1.0 \pm 0.3 fl.oz/h
Capacité du réservoir	1.8L / 0.5 Gallons
fréquence	2.4 MHz
Wi-Fi	2.4GHz
Noise	< 30 dB

SCHÉMA PRODUIT

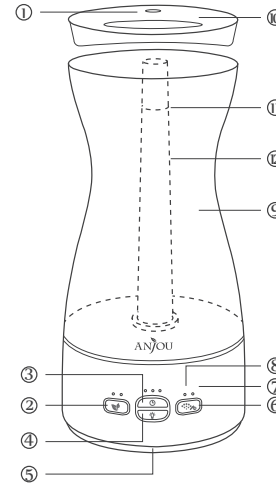

- ① Buse
- ② Bouton Arôme
- ③ Bouton Minuteur
- ④ Bouton Lumière
- ⑤ Lampe
- ⑥ Bouton Brume / Allumage

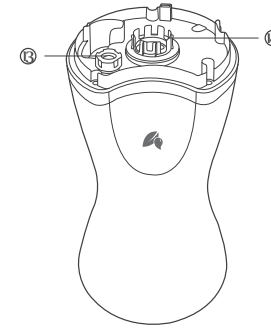

- ⑦ Base
- ⑧ Témoins LED
- ⑨ Réservoir d'eau
- ⑩ Couvercle du réservoir
- ⑪ Line Niveau d'eau maximal
- ⑫ Tube de brume

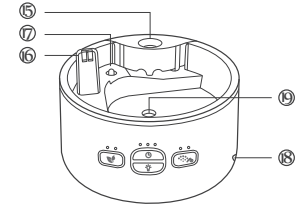

- ⑬ Sortie d'eau
- ⑭ Couvercle silencieux
- ⑮ Support de flacon d'huile essentielle
- ⑯ Sortie d'air
- ⑰ Éléments en caoutchouc
- ⑱ Port d'alimentation
- ⑲ Atomiseur

AVANT UTILISATION DU DIFFUSEUR

1. Déballez le produit et vérifiez la présence de tous les accessoires.
2. Vérifiez que le [12] tube de brume, la valve sur la [13] sortie d'eau, le [14] couvercle silencieux, et le [15] support de flacon d'huile essentielle, sont bien en place.
3. Déballez les flacons d'huile essentielle et vérifiez qu'il n'y ait aucune fuite.

DÉMARRAGE

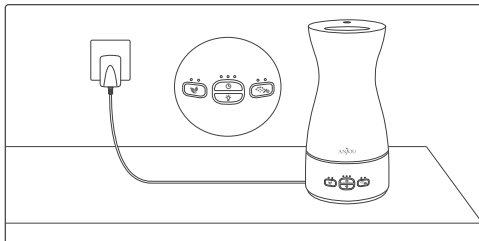

1. Branchez l'appareil à une source d'alimentation avec l'adaptateur secteur. Tous les témoins LED clignoteront pendant une seconde.

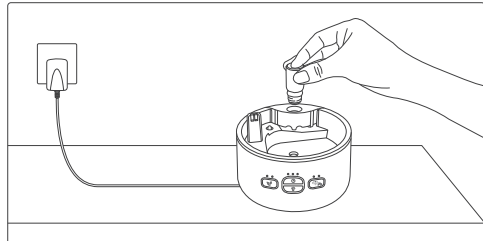

2. Vissez un flacon d'huile essentielle sur le support.

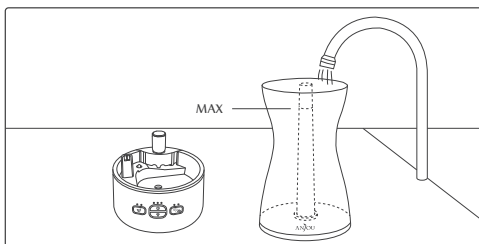

3. Retirez le réservoir d'eau et son couvercle, ajoutez de l'eau dans le réservoir sans dépasser la ligne de niveau maximal. Ne pas ajouter d'eau dans le tube de diffusion.

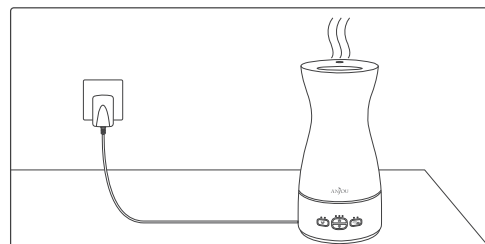

4. Placez le réservoir sur sa base. Le diffuseur est maintenant prêt à être utilisé.

REPLACEMENT DES BOUCHONS DES BOUTEILLES D'HUILES ESSENTIELLES

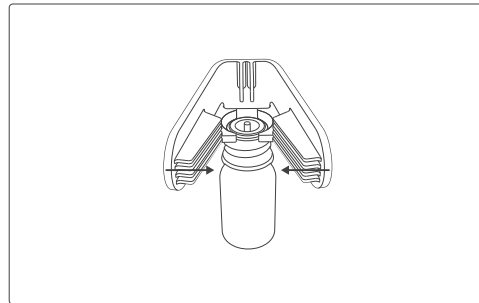

1. Dévissez le capuchon, serrez le col du bouchon avec la pincette et retirez le BOUCHON ORDINAIRE.

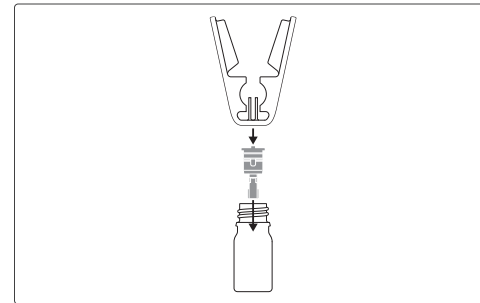

2. Fixez le BOUCHON LUNA sur le goulot, alignez le haut du bouchon avec la pince et appuyez pour le brancher.

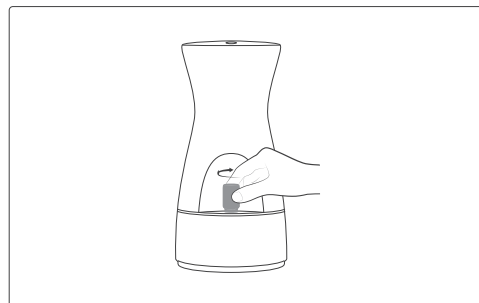

3. Vissez la bouteille d'huile essentielle sur le support.

Note :

- Si vous utilisez d'autres huiles essentielles relativement plus corrosives (par exemple, l'eucalyptus, le clou de girofle, etc.) ou plus denses (par exemple, la cannelle, le santal, etc.), veuillez les remplacer avec précaution car elles peuvent affecter l'extraction de l'huile essentielle.
- Le bouchon Luna est destiné à un usage unique. Un usage répété peut provoquer une fuite d'huile.

UTILISATION

Réglage du débit de brume

1. Lorsque l'alimentation est connectée, appuyez une fois sur le bouton Brume / Alimentation pour activer par défaut les boutons Brume élevée et Arôme léger (indicateurs Fort & Léger allumés).
2. Appuyez encore une fois pour passer en débit faible avec le témoin débit faible allumé.
3. Appuyez encore pour repasser en débit élevé. Continuez d'appuyer pour basculer entre ces deux modes.
4. Appuyez et maintenez le bouton Brume / Alimentation pendant 2 secondes pour éteindre l'appareil (Brume & Arôme désactivés).

Réglage du minuteur

1. Lorsque la brume est active, appuyez sur le bouton minuteur une fois pour régler le minuteur sur 2 heures.
2. Appuyez une deuxième fois pour régler 4 heures.
3. Appuyez une troisième fois pour régler 8 heures.
4. Continuez d'appuyer pour basculer entre 2 / 4 / 8 heures.
5. Le témoin correspondant s'allumera une fois le réglage décidé.
6. Appuyez et maintenez le bouton Minuteur pendant 2 secondes pour désactiver le minuteur.

Réglage de l'aromatisation

1. Lorsque la brume est active, appuyez une fois sur le bouton "Arôme" pour entrer en mode "Arôme Fort".
2. Appuyez une fois de plus pour passer en mode Arôme léger.
3. Continuez à appuyer sur la touche pour passer des modes Fort et Léger.
4. Lorsque vous changez de mode, il y a un délai de 10 secondes pour le ressenti de l'arôme.
5. Appuyez et maintenez le bouton Arôme pendant 2 secondes pour quitter le réglage d'arôme.

Réglage de la lampe

1. Lorsque la brume est active, appuyez sur le bouton Lumière une fois pour passer en mode carrousel de couleurs automatique avec une variation de 7 couleurs.
2. Appuyez encore pour rester sur la couleur active.
3. Appuyez encore pour changer de couleur. Lorsque le cycle est terminé, appuyez encore une fois pour éteindre la lumière.
4. Vous pouvez aussi appuyer et maintenir le bouton Lumière pendant 2 secondes pour éteindre la lumière à tout moment.

INSTALLATION DE L'APPLICATION ET APPAIRAGE WI-FI

1. Recherchez "Anjou Diffuser" sur l'App Store pour iOS ou Google Play pour Android, touchez le nom pour télécharger.
2. Une fois installé, cliquez sur "Aller à l'inscription" pour créer votre compte via un numéro de téléphone ou une adresse électronique. Vous pouvez également vous connecter avec un compte tiers (par exemple, Facebook).

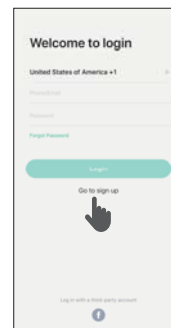

3. Connectez-vous à votre compte et ajoutez votre appareil (prise en charge uniquement du réseau Wi-Fi 2.4G) :
 - a) Cliquez sur "Ajouter un appareil" pour choisir le type d'appareil.

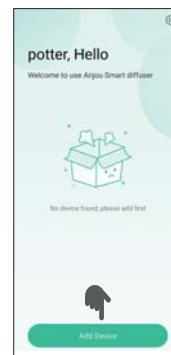

b) Appuyez et maintenez les boutons Arôme et Brume / Alimentation simultanément pendant 3 secondes pour entrer en mode de couplage Wi-Fi avec la lumière blanche clignotant deux fois par seconde.

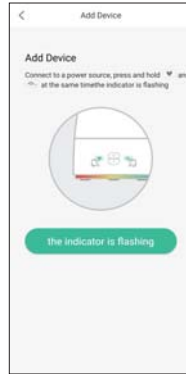

c) Sélectionnez 2.4GHz Wi-Fi et entrez le mot de passe pour commencer le couplage. Vous pouvez également cliquer pour voir comment distinguer le réseau Wi-Fi 2,4GHz du réseau Wi-Fi 5GHz.



d) Le jumelage se terminera dans les 120 secondes. Une fois la connexion réussie, la lumière restera verte pendant 5 secondes et s'éteindra. Vous serez dirigé vers l'interface de gestion des appareils. Pour la première installation après l'ajout de l'appareil, un guide sera affiché à l'écran pour un démarrage rapide de l'application.

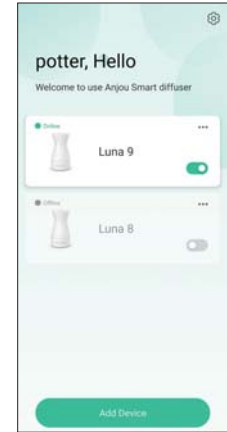
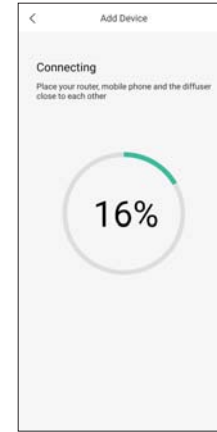

- e) En cas d'échec, la lumière restera rouge pendant 5 secondes et s'éteindra. La connexion Wi-Fi est alors interrompue. Vérifiez et essayez de vous connecter à nouveau.

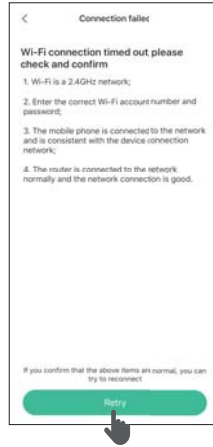

Note :

- Pour annuler le couplage Wi-Fi, appuyez sur le bouton "Lumière" et maintenez-le enfoncé pendant 3 secondes jusqu'à ce que la lumière s'éteigne.
- Une fois la première connexion réussie, l'appareil se souviendra et se connectera automatiquement au réseau jumelé lorsqu'il sera mis sous tension. La lumière restera rouge pendant 5 secondes et s'éteindra.

UTILISATION DE L'APPLICATION

1. Cliquez sur le nom de l'appareil pour contrôler le diffuseur via l'application.



Note:

Les boutons Minuteur et Arôme sont désactivés si la fonction Brume est désactivée. Le bouton Lumière est indépendamment opérationnel.

2. Cliquez sur ... dans le coin en haut à droite pour ouvrir l'interface de gestion d'appareil. Cliquez sur Nom de l'appareil pour éditer le nom de l'appareil, puis Sauvegarder pour enregistrer.

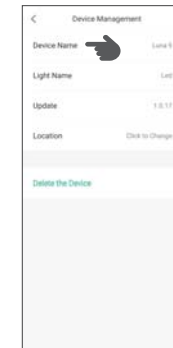

3. Cliquez sur Localisation de l'appareil pour ajouter l'emplacement de l'appareil, cliquez sur Sauvegarder pour enregistrer.

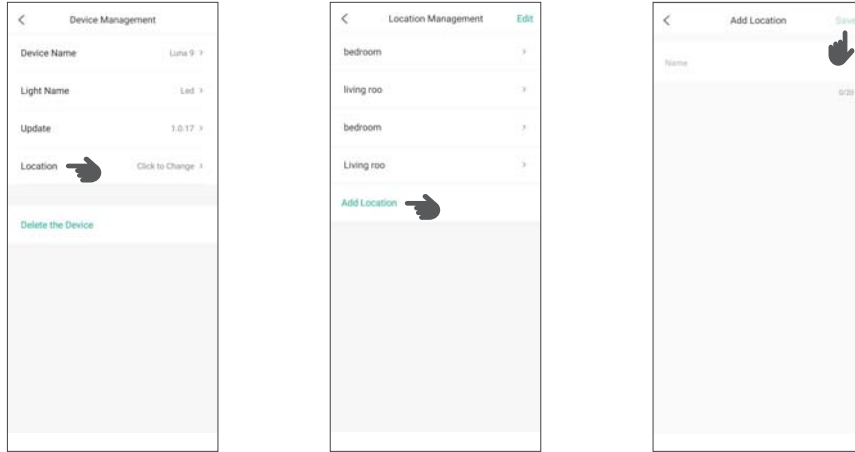

4. Cliquez sur ... dans le coin supérieur droit pour entrer dans l'interface de gestion des périphériques. Sélectionnez "Supprimer l'appareil", une fenêtre s'ouvre avec une confirmation de la suppression. Cliquez sur Supprimer pour "supprimer" le périphérique.

5. Cliquez sur le  dans le coin supérieur droit de l'interface Mes appareils. Sélectionnez "Gestion de localisation", puis cliquez sur "Editer" dans le coin supérieur droit pour sélectionner l'emplacement à supprimer. Une fenêtre s'ouvre avec une confirmation de la suppression, cliquez sur "Supprimer" pour supprimer l'emplacement.

6. Mise à jour du micrologiciel

a) Cliquez sur ... dans le coin supérieur droit pour entrer dans l'interface de gestion des périphériques. Sélectionnez "Mettre à jour" pour vérifier si la version actuelle est la plus récente. Si oui, alors il n'est pas nécessaire de mettre à jour le micrologiciel.

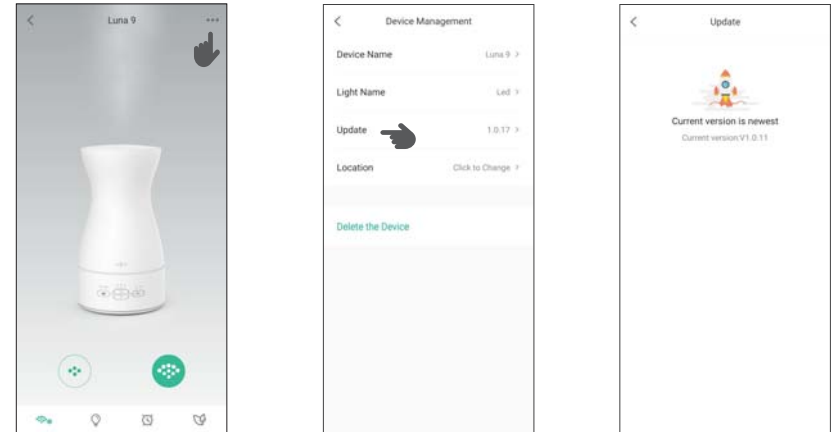

- b) Si une nouvelle version est disponible, cliquez sur "Mettre à jour maintenant" pour mettre le micrologiciel à niveau vers la dernière version. En cas d'échec de mise à jour causé par des défaillances du réseau, veuillez attendre que le réseau redevienne normal et cliquez sur "Réessayer" pour réessayer.

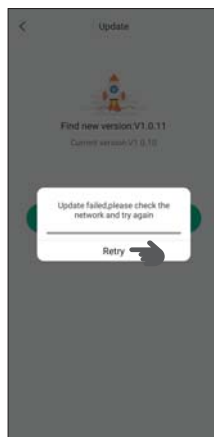
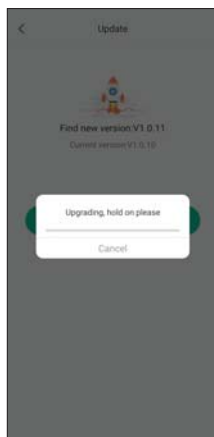

CONTRÔLE VOCAL



Pour des instructions plus détaillées sur le contrôle vocal, veuillez consulter notre site web www.anjou-diffuser.com.

Contrôle via Amazon Echo

1. Téléchargez l'application "Amazon Alexa" de l'App Store (pour iOS) ou Google Play (pour Android).
2. Une fois installée, ouvrez l'application "Amazon Alexa" et suivez les consignes à l'écran pour terminer l'installation du Echo.
3. Appairez le diffuseur via "Anjou Diffuser" tel qu'indiqué dans la section "Installation de l'application et Appairage Wi-Fi". Assurez-vous que l'appairage soit réussi et que tout fonctionne normalement.
4. Liez le compte "Anjou Diffuseur" à Alexa:
 - 1) Dans Alexa, cliquez sur "Skills" et recherchez "Anjou Smart". Touchez "Activer" pour l'activer
 - 2) Entrez le nom d'utilisateur et le mot de passe de votre compte "Anjou Diffuser" et choisissez sa région.
 - 3) Touchez "Lier maintenant" pour finir la liaison. Puis touchez × dans le coin supérieur droit pour retourner à l'appli Alexa.
5. Contrôlez votre diffuseur via Echo
 - 1) Découvrez votre appareil: Dites "Alexa, découvre mes appareils" à Echo. Celui-ci analysera les appareils ajoutés à votre application Anjou Diffuser. Ou touchez "DÉCOUVRIR" à la page d'accueil pour trouver des appareils manuellement.
 - 2) Une fois découvert, vous pouvez utiliser Echo pour contrôler votre diffuseur.
 - Activer/désactiver la diffusion de brume
Commande vocale: "Alexa, allume / éteins + Nom de l'appareil".
 - Allumer/éteindre la lumière
Commande vocale: "Alexa, allume / éteins + Light".

Contrôle via Google Home

1. Téléchargez l'application "Google Home" de l'App Store (pour iOS) ou Google Play (pour Android).
2. Une fois installée, ouvrez l'application "Google Home" et suivez les consignes à l'écran pour terminer l'installation du Echo.

3. Apparez le diffuseur via "Anjou Diffuser" tel qu'indiqué dans la section "Installation de l'application et Appairage Wi-Fi". Assurez-vous que l'appairage soit réussi et que tout fonctionne normalement.
4. Liez le compte "Anjou Diffuseur" à Google Home:
 - 1) A l'écran d'accueil, touchez  dans le coin inférieur droit, sélectionner "Contrôle de la Maison" puis touchez  dans le coin inférieur droit.
 - 2) Touchez "Anjou Smart", entrez le nom d'utilisateur et mot de passe de votre compte "Anjou Diffuser" et choisissez la localisation.
 - 3) Touchez "Lier maintenant" pour finir la liaison. Puis assignez une pièce à l'appareil. Votre appareil sera listé dans les Appareils de la maison.
5. Vous pouvez maintenant utiliser Google Home pour contrôler votre diffuseur.
 - Activer/désactiver la diffusion de brume
Commande vocale: "OK Google, allume / éteins + Nom de l'appareil".
 - Allumer/éteindre la lumière
Commande vocale: "OK Google, allume / éteins + Light".

Note:

1. Si le nom de l'appareil est changé, vous devrez re-découvrir l'appareil pour le contrôle vocal.
2. Les mots Light et Aroma sont pré-définis et ne peuvent être édités.

NETTOYAGE ET ENTRETIEN

Nettoyage régulier

1. Videz le réservoir.
2. Ajoutez 3-5g (environ une cuillère à café) de bicarbonate de soude / NaHCO_3 au réservoir.
3. Remplissez le réservoir à moitié avec de l'eau chaude (100-150mL / 3.38-5.07floz), mélangez pour dissoudre entièrement.
4. Laissez tremper pendant 3-5 mins, puis frottez le fond du réservoir et son couvercle avec une petite brosse ou un chiffon doux et la solution de bicarbonate de soude. (Pour un meilleur nettoyage, retirez le couvercle silencieux et nettoyez-le en profondeur).
5. Videz la solution et rincez le réservoir à l'eau claire.
6. Séchez l'intérieur et l'extérieur avec un chiffon propre et sec.
7. Nettoyez les éventuels résidus de bicarbonate.

Élimination du tartre et calcaire

1. Il est conseillé de nettoyer votre diffuseur en profondeur une fois par mois ou lorsque le débit de brume est affaibli en raison d'une accumulation de dépôts.
2. Videz le réservoir de son eau.
3. Ajoutez-y 2-3 cuillères à café de bicarbonate de soude / NaHCO_3 , ou 2-3 rondelles de citron.
4. Remplissez le réservoir à moitié avec de l'eau chaude (100-150mL / 3.38-5.07floz), mélangez pour dissoudre entièrement. Laissez tremper pendant une demie-heure.
5. Nettoyez en profondeur les dépôts au fond du réservoir et l'atomiseur avec une petite brosse.
6. Nettoyez le couvercle du réservoir avec une petite brosse ou un chiffon doux et la solution de bicarbonate de soude. (Pour un meilleur nettoyage, retirez le couvercle silencieux et nettoyez-le en profondeur).
7. Videz la solution et rincez le réservoir à l'eau claire.
8. Nettoyez les éventuels résidus de bicarbonate.
9. Séchez l'intérieur et l'extérieur avec un chiffon propre et sec.

Note:

1. Vous pouvez remplacer le bicarbonate de soude par du liquide vaisselle si nécessaire. Mais cela fonctionne mieux pour l'huile au lieu de nettoyer les dépôts minéraux et l'odeur.

2. Ne pas rincer la base directement à l'eau; essayer d'éviter de mouiller les boutons, les trous, les entrées d'air et le dessous pour éviter des courts-circuits.
3. Il est déconseillé de nettoyer l'appareil au vinaigre blanc car son contact direct et indirect endommageront l'atomiseur de manière permanente.

RÉSOLUTION DES PROBLÈMES

Vérifiez les éléments suivants si le produit semble cassé ou fonctionne anormalement.

No.	Problème	Solution
1	Le débit de brume devient faible.	Veillez nettoyer l'atomiseur régulièrement.
2	L'appareil arrête de diffuser avec la lumière clignotant en rouge et avec l'alarme de surchauffe.	<ul style="list-style-type: none"> · Éteignez l'appareil. · Faites attention à la température ambiante et placez l'appareil dans un endroit bien ventilé pour refroidir. · N'ajoutez pas d'eau chaude dans le réservoir.
3	Échec de l'appairage, avec la lumière rouge fixe pendant 5 secondes.	Faible signal réseau, placez l'appareil plus près du routeur.
4	Après plusieurs pertes de courant, les parties en caoutchouc ne fonctionnent pas, entraînant un débordement.	Retirez le réservoir d'eau et attendez que les parties en caoutchouc retombent à leur place.

5	Le débit de brume diminue jusqu'à s'arrêter.	Ajoutez de l'eau dans le réservoir.
6	De la moisissure apparaît dans le réservoir d'eau.	Nettoyez l'appareil tel qu'indiqué dans la section Nettoyage et Entretien.
7	Odeur inhabituelle après une longue durée sans fonctionnement.	Veillez nettoyer l'appareil en profondeur.
8	L'odeur d'huile essentielle précédente reste dans l'appareil.	Veillez nettoyer l'appareil en profondeur.
9	Fragrance peu significative.	Veillez régler la concentration sur forte et ajuster le niveau de débit de brume sur fort.
10	Fuite de la sortie d'eau.	Nettoyez la sortie d'eau et pressez son ressort plusieurs fois avant de le laisser se remettre en place.
11	Meuble mouillé aux environs.	Le niveau de brume est trop élevé pour l'espace. Veuillez diminuer le niveau de brume.
12	Hauteur de brume trop faible.	<ul style="list-style-type: none"> · Veuillez vous assurer que le flacon soit bien installé. · Veuillez vous assurer que le réservoir d'eau et la base sont bien alignés.



Por su seguridad, por favor lea y siga todas las siguientes instrucciones

- Este producto es un electrodoméstico diseñado para el hogar.
- Este producto no está diseñado para ser usado como iluminación de interiores.
- Este producto puede ser utilizado por niños y personas con discapacidades físicas, sensoriales y mentales, o por personas con falta de experiencia y conocimiento si se les ha dado supervisión o instrucción sobre el uso del aparato de una manera segura y comprensiva de los peligros involucrados.

IMPORTANTE INSTRUCCIONES DE SEGURIDAD

1. Mantenga los contenedores de aceites esenciales fuera del alcance de los niños. No instale ni utilice el dispositivo cerca del alcance de niños o mascotas. Evite que los niños jueguen con el aparato. La limpieza y el mantenimiento no debe ser realizados por menores sin supervisión.
2. No utilice este producto para ningún otro propósito que no sea emitir y difundir aromas.
3. Utilice únicamente el adaptador de corriente incluido. Desconecte el adaptador de corriente si el difusor va a estar inactivo por un periodo de tiempo prolongado.
4. Nunca intente insertar pasadores, cables u otros objetos en los huecos, costuras o en la salida de neblina.
5. Por favor, extienda completamente el cable de alimentación y compruebe que no este dañado. No utilice este producto si el cable de alimentación o el enchufe del adaptador de CA están dañados, o si el enchufe no se encuentra firmemente en la toma de corriente.
6. Evite dañar el cable de alimentación del adaptador de CA. No doble, tire o gire el cable. No permita que el cable se acerque a los componentes calientes y no coloque objetos pesados en la parte superior del cable adaptador de CA. No coloque el cable entre otros objetos ni intente modificar el cable de ninguna manera.
7. No intente insertar / remover el adaptador de CA con las manos mojadas.
8. No sumerja ni vierta /salpique agua en este producto o su adaptador de CA. No utilice ni almacene en lugares sujetos a alta humedad.

9. No bloquee la salida de neblina mientras la unidad esté encendida.
10. No extraiga ni incline el producto mientras esta en funcionamiento. El agua o el aceite esencial pueden derramarse causando daños en el área circundante o resultando en un mal funcionamiento del producto.
11. No mueva el atomizador inmediatamente después de apagarlo.
12. Sujete siempre la unidad difusora por la parte inferior al moverla.
13. No utilice este producto en las siguientes ubicaciones. Si lo hace, puede dañar el producto, causar un mal funcionamiento o dañar áreas circundantes:
 - No coloque en lugares en donde la neblina que emita el difusor entre en contacto directo con muebles, ropa, cortinas, paredes, documentos u otros artículos de papel, techo, etc...
 - No coloque en lugares con poca luz solar directa, lugares sujetos a calor extremo como calentadores, o en lugares sujetos a viento directo, como cerca de aires acondicionados.
 - No coloque cerca de aparatos electrónicos, equipos de precisión, etc...
 - No coloque en cojines blandos, alfombras de shag/pila, etc...
 - No coloque sobre superficies inestables/no planas.
14. Después de su uso, deseche el agua restante del tanque. Limpie periódicamente el producto y manténgalo siempre en buen estado siguiendo los métodos descritos en este Guía del Usuario, en caso de olores y moho.
15. No intente modificar este producto. No permita que nadie que no sea un técnico calificado por Anjou desarme o repare este producto.

CONTENIDO DEL PAQUETE

1 x Difusor Anjou (Modelo: AJ-ADA007)	1 x Guía del Usuario
1 x Cepillo de Limpieza	1 x Pinzas
2 x Aceites Esenciales de Lavanda	10 x Tapones Luna
1 x Adaptador de Corriente	1 x Tarjeta de Operación

ESPECIFICACIONES TÉCNICAS

Modelo	AJ-ADA007
Fuente de Poder	24V \approx 1A
Poder	18W Máximo
Tiempo de Trabajo	Neblina alta: > 24 horas Neblina baja: > 40 horas
Salida de Niebla	Neblina Alta: 60 x 15 ml/h / 2.0 A 0.5 fl/h Neblina Baja: 30 x 10 ml/h / 1.0 A 0.3 fl/h
Capacidad del Tanque de Agua	1.8L / 0.5 Gallones
Frecuencia de Atomización	2.4 MHz
Wi-Fi	2.4GHz
Ruido	< 30 dB

DIAGRAMA DEL PRODUCTO

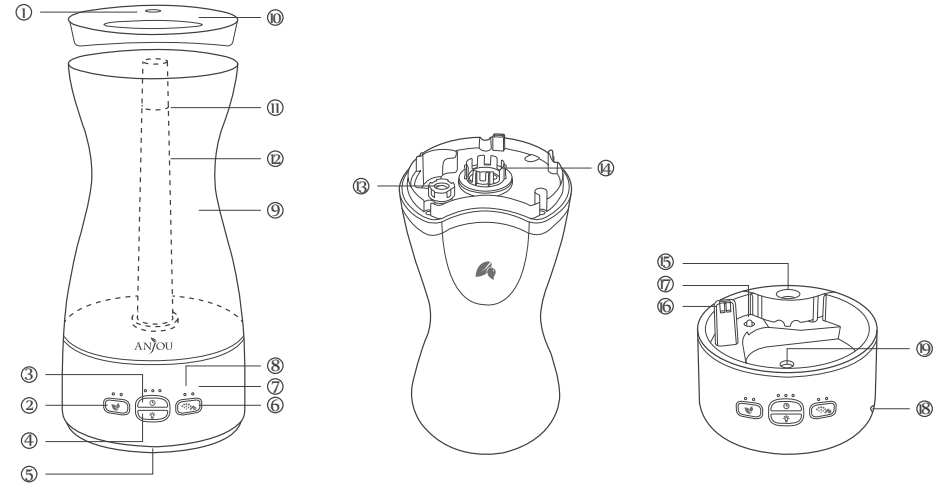

- ① Boquilla
- ② Botón de Aroma
- ③ Botón del Temporizador
- ④ Botón de Iluminación
- ⑤ Luz
- ⑥ Botón de Nieblina / Encendido

- ⑦ Base
- ⑧ Indicadores LED
- ⑨ Tanque de Agua
- ⑩ Tapa del Tanque
- ⑪ Línea Máxima de Nivel de Agua
- ⑫ Tubo de Nieblina

- ⑬ Salida de Agua
- ⑭ Cubierta de Silencio
- ⑮ Porta Contenedor de Aceites Esenciales
- ⑯ Salida de Sire
- ⑰ Piezas de Goma
- ⑱ Puerto de Alimentación
- ⑲ Atomizador

ANTES DE USAR EL DIFUSOR

1. Desempaque el producto y revise la integridad de los accesorios.
2. Compruebe si [12] el tubo de neblina, la válvula de [13] la salida de agua, la cubierta de silencio [14] y el porta contenedor de aceites esenciales [15] están bien instalado.
3. Desempaque las botellas de aceites esenciales y compruebe si se produce alguna fuga.

EMPEZAR

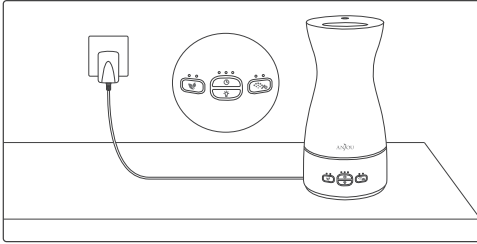

1. Conecte la unidad a una fuente de alimentación a través del adaptador de corriente incluido. Todos los indicadores LED seguirán parpadeando durante un segundo.

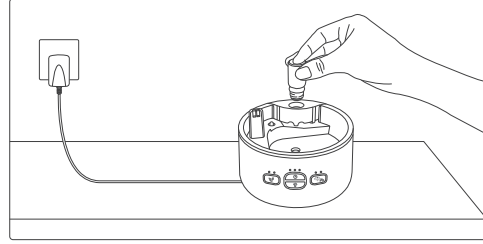

2. Coloque la botella de aceite esencial en el contenedor de aceites esenciales.

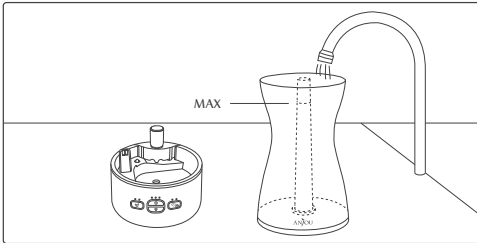

3. Retire el tanque de agua y remueva la tapa, agregue agua en el tanque sin pasarse de la línea de nivel de agua máxima. No agregue agua al tubo de neblina.

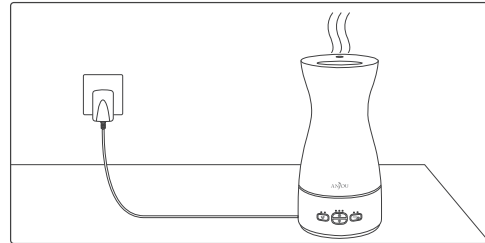

4. Vuelva a colocar el tanque en la base. El difusor ya está listo para ser usado.

REEMPLAZO DE TAPÓN PARA BOTELLA DE ACEITES ESENCIALES

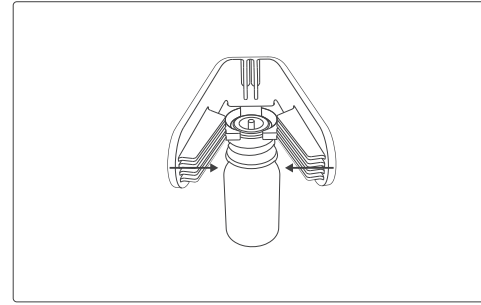

1. Desenrosque la tapa, sujete el cuello del tapón con las pinzas y saque el **TAPÓN DE USO COMÚN**.

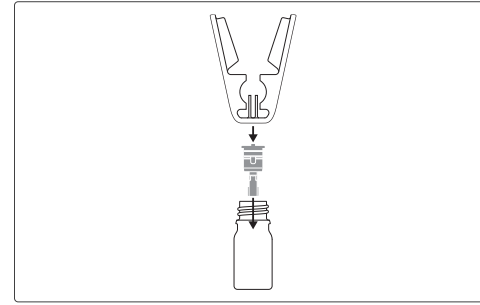

2. Fije el **TAPÓN LUNA** en el cuello de botella, alinee la parte superior del tapón con las pinzas y presione para insertar el tapón Luna.

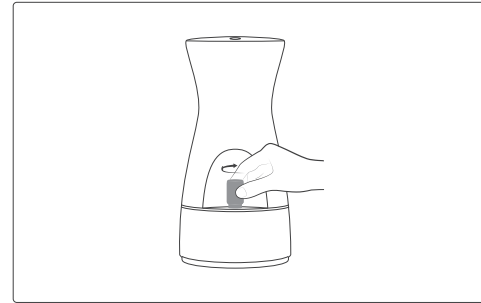

3. Atornille la botella de aceite esencial en el soporte.

Nota:

- Al utilizar algún otro aceite esencial de mayor corrosividad (por ejemplo, Eucalipto, Clavo, etc.) o de mayor densidad (por ejemplo, canela, sándalo, etc.), por favor use con cuidado ya que el tipo de aceite esencial puede afectar su fuerza.
- El tapón Luna está destinado para un solo uso únicamente. Uso repetido puede causar fugas de aceite.

CÓMO USAR

Configuración De La Neblina

1. Con la fuente de energía conectada, presione el Botón de Neblina/Encendido una vez para encender la neblina alta y el aroma de luz por (Se iluminarán ambos indicadores).
2. Presione una vez más para iniciar el modo de salida neblina baja, el indicador se iluminará.
3. Presione nuevamente para reanudar la salida de neblina alta. Siga presionando para recorrer entre los dos modos de neblina.
4. Presione y mantenga presionado el Botón de Neblina/Encendido por 2 segundos para apagar la unidad (Neblina y Aroma apagado).

Configuración Del Temporizador

1. Con la neblina encendida, presione el Botón del Temporizador una vez para ajustar el temporizador a 2 horas.
2. Presiónelo una segunda vez para ajustar el temporizador a 4 horas.
3. Presiónelo una tercera vez para ajustar el temporizador a 8 horas.
4. Siga presionando para ciclar entre los diferentes ajustes del temporizador de 2/4/8 horas.
5. El indicador del temporizador correspondiente se iluminará una vez que este configurado
6. Mantenga presionado el Botón del Temporizador por 2 segundos para apagar el temporizador.

Configuración De Aroma

1. Con la neblina encendida, presione el Botón de Aroma una vez para iniciar el modo de aroma fuerte.
2. Presione una vez más para cambiar al modo de aroma ligero.
3. Siga presionando para pasar por los modos de Aroma Fuerte y Ligero.
4. Al cambiar el modo de aroma, hay un retraso de 10 segundos.
5. Mantenga presionado el Botón de Aroma por 2 segundos para salir de la configuración de aroma.

Configuración De La Iluminación

1. Con la neblina encendida, presione el Botón de Iluminación una vez para iniciar el modo de carrusel de luz automático donde podrá elegir entre 7 colores
2. Presione nuevamente para mantenerse en el color actual.
3. Mantenga presionado para recorrer entre diferentes colores. Cuando termine el ciclo, presione otra vez para apagar la iluminación.
4. Mantenga presionado el Botón de Iluminación por 2 segundos para apagar la luz en cualquier momento.

INSTALACIÓN DE APLICACIONES Y EMPAREJAMIENTO WI-FI

1. Busque "Anjou Diffuser" en el "App Store" para dispositivos iOS o "Google Play" para dispositivos Android, toque en el nombre para descargar.
2. Una vez instalado, haga clic en "Registrarse" para crear su cuenta a través del número de teléfono o su dirección de correo electrónico. También puede iniciar sesión con una cuenta de terceros (p.ej. Facebook).

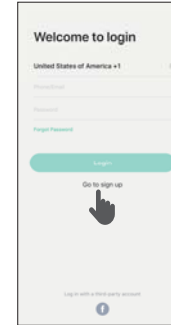

3. Inicie sesión en su cuenta y agregue su dispositivo (solo admite red Wi-Fi 2.4G):
 - a) Haga clic en "Agregar Dispositivo" para elegir el tipo de dispositivo.

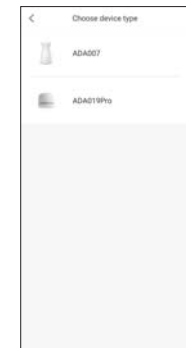
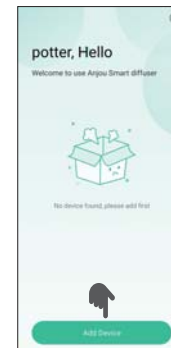

- b) Mantenga presionados los botones de aroma y niebla/encendido simultáneamente por 3 segundos para ingresar al modo de emparejamiento de Wi-Fi, la luz parpadeara en blanco dos veces por segundo.

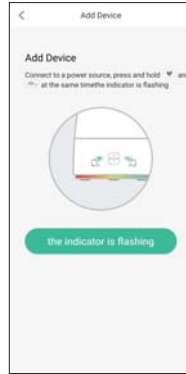

- c) Seleccione Wi-Fi de 2.4GHz e ingrese la contraseña para iniciar el emparejamiento. También puede hacer clic para ver cómo distinguir entre la red Wi-Fi de 2.4GHz y 5GHz.

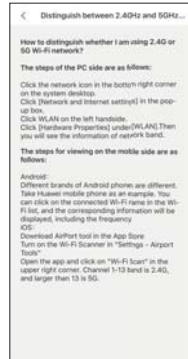

- d) El emparejamiento finalizará en 120 segundos. Una vez que se haya conectado correctamente, la iluminación permanecerá verde por 5 segundos y se apagará. Se le dirigirá a la interfaz de Administración de dispositivos. Durante la primera instalación después de añadir el un dispositivo, habrá una guía en pantalla de inicio rápido del APP.

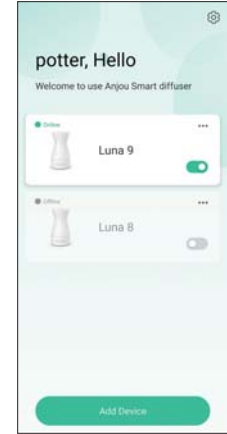
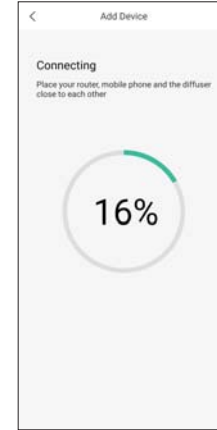

- e) Si no funciona, la luz se mantendrá iluminada roja por 5 segundos y luego se apagará. Se te indicará que la conexión Wi-Fi haya expirado. Verifique e intente conectarse de nuevo.



Nota:

- Para cancelar el emparejamiento de Wi-Fi, presione y mantenga presionado el Botón de Iluminación por 3 segundos hasta que la luz se apague.
- Una vez que se conectó con éxito por primera vez, la unidad se conectará a la red emparejada automáticamente cuando se encienda. La luz permanecerá iluminada en rojo por 5 segundos y se apagará.

USO DE LA APLICACIÓN

1. Haga clic en el nombre del dispositivo para empezar a controlar el difusor a través de la aplicación.



Nota:
Los Botones del Temporizador y Aroma en aplicación no estarán disponibles si se desactiva la función Neblina. El Botón de Iluminación funcionara de forma independiente.

2. Haga clic en ... en la esquina superior derecha para entrar en la interfaz de gestión de dispositivos. Haga clic en Nombre del Dispositivo para editar el nombre del dispositivo y haga clic en Guardar para guardar el cambio.



3. Haga clic en Ubicación Del Dispositivo para agregar la ubicación del dispositivo y haga clic en Guardar para guardarlo.

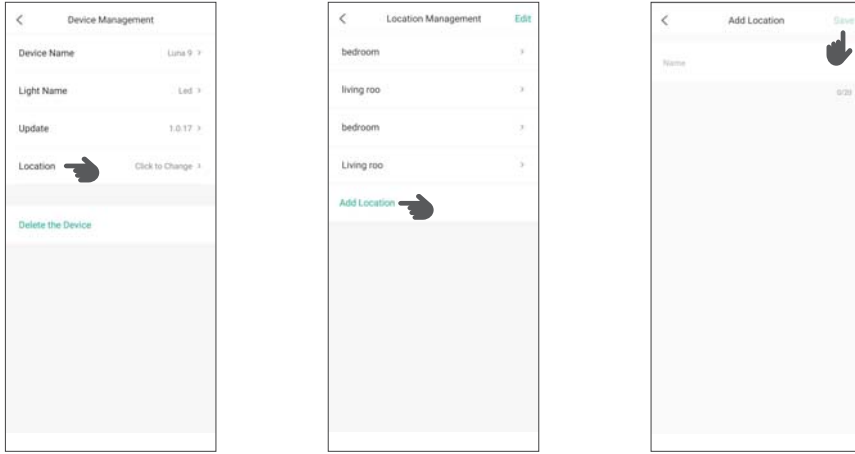

4. Haga clic en...en la esquina superior derecha para acceder a la Interfaz de Administración del Dispositivo. Seleccione “Eliminar Dispositivo”, aparecerá una ventana emergente con una confirmación de eliminación. Haga clic en “Eliminar” para eliminar el dispositivo.

5. Haga clic en  la esquina superior derecha de la interfaz Mis Dispositivos. Seleccione “Administración de Ubicaciones”, luego haga clic en Editar en la esquina superior derecha para seleccionar la ubicación que se va a eliminar. Aparecerá una ventana con una confirmación de eliminación, haga clic en “Eliminar” para eliminar la ubicación.

6. Actualización del Firmware

a) Haga clic en...en la esquina superior derecha para ingresar a la interfaz de Administración de Dispositivos. Seleccione “Actualizar” para verificar si la versión actual es la más reciente. En caso de que sí lo sea, no hay necesidad de actualizar el firmware.

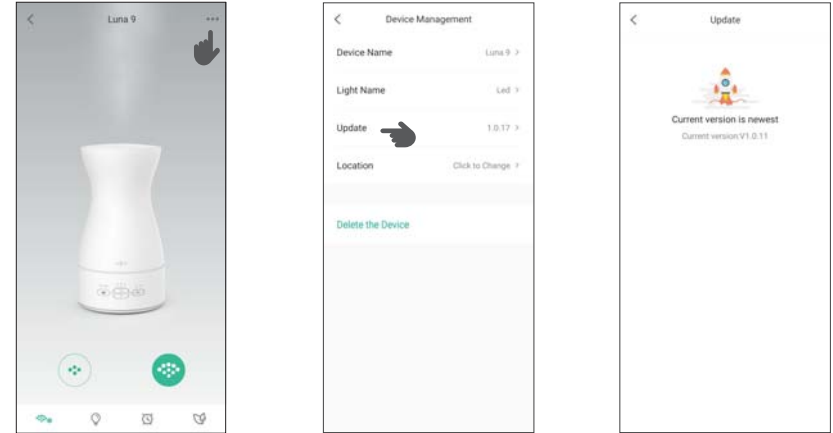

- b) Si hay una nueva versión disponible, presione “Actualizar Ahora” para actualizar el firmware a la última versión. En caso de algún error causado por fallas en la red durante la actualización, espere hasta que la red vuelva a la normalidad y haga clic en “Reintentar” para volver a intentar actualizar.

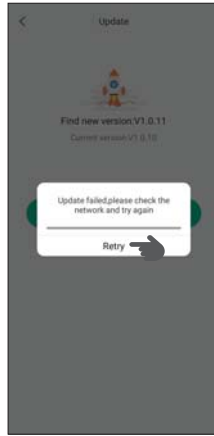
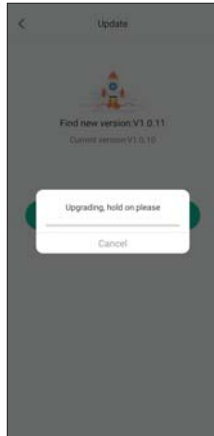

CONTROL POR VOZ



Para obtener instrucciones más detalladas sobre el control por voz, visite nuestro sitio web www.anjou-diffuser.com.

Control Usando Amazon Echo

1. Descargue la app “Amazon Alexa” desde el App Store (dispositivos iOS) o Google Play (dispositivos Android)
2. Una vez instalada, abra la app “Amazon Alexa” y siga las instrucciones en la pantalla para completar la configuración del Amazon Echo.
3. Descargue la aplicación Alexa e inicia sesión en su cuenta. Empareje el difusor a través del “Anjou Diffuser” como se indica en la sección “Instalación De Aplicaciones Y Emparejamiento Wi-Fi”. Asegúrese de que se empareja con corrección y funciona normalmente.
4. Vincule la cuenta “Anjou Diffuser” a Alexa:
 - 1) En Alexa, presione Habilidades (Skills) y busque “Anjou Smart” toque Activar para iniciar.
 - 2) Introduzca el nombre de usuario y la contraseña de su cuenta “Anjou Diffuser” y elija su región.
 - 3) Presione “Vincular ahora” para finalizar la vinculación. Luego, presione X en la esquina superior derecha para volver a la app.
5. Controle su difusor a través del Amazon Echo
 - 1) Descubra su dispositivo: Dígame a su Echo. “Alexa, descubre dispositivos”. El Difusor analizará los dispositivos añadidos a la aplicación Anjou Diffuser. También puede presionar “DISCOVER” en la Pagina de Inicio para encontrar manualmente los dispositivos.
 - 2) Una vez descubierto, puede usar el Amazon Echo para controlar el difusor.
 - Encender / Apagar la Neblina
Comando de voz: “Alexa, encender / apagar + el nombre de su dispositivo”.
 - Encender / Apagar la Luz
Comando de voz “Alexa, encienda/apague + iluminación”.

Control A Través De Google Home

1. Descargue la aplicación “Google Home” desde el App Store (dispositivos iOS) o Google Play (dispositivos Android)

2. Una vez instalada, abra la aplicación "Google Home" y siga las instrucciones en la pantalla para completar la configuración del Google Home.
3. Descargue la aplicación Alexa e inicia sesión en su cuenta. Empareje el difusor a través del "Anjou Diffuser" como se indica en la sección "Instalación De Aplicaciones Y Emparejamiento Wi-Fi". Asegúrese de que se empareja con corrección y funciona normalmente.
4. Vincule la cuenta "Anjou Diffuser" a Google Home:
 - 1) En la página de inicio, presione  en la esquina inferior derecha, "Control de Inicio" y luego presione  en la esquina inferior derecha.
 - 2) Presione "Anjou Smart", ingrese el nombre de usuario y la contraseña de su cuenta de "Difusor Anjou" y elija la región.
 - 3) Presione "Vincular Ahora" para finalizar la vinculación. Luego asigne la habitación donde está el dispositivo. Su dispositivo aparecerá en la lista de Dispositivos de Control del Hogar.
5. Ahora puede usar Google Home para controlar el difusor.
 - Encender / Apagar la Neblina
Comando de voz: "OK Google, encender / apagar + el nombre de su dispositivo".
 - Encender / Apagar la Luz
Comando de voz "OK Google, encienda/apague + iluminación".

Nota:

1. Si cambia nombre del dispositivo, deberá volver a descubrir el dispositivo para usar controles de voz.
2. Los nombres del aroma están predefinidos y no se pueden editar.

LIMPIEZA Y MANTENIMIENTO

Limpeza Regular

1. Vacíe el tanque de agua.
2. Añada 3-5g (aprox. una cucharadita, basado en el nivel de los residuos) bicarbonato de sodio / NaHCO_3 al tanque.
3. Llene a la mitad con agua tibia (100-150ml/3.38-5.07floz) y revuelva para disolver completamente.
4. Remoje durante 3-5 minutos, limpie el tanque y la cubierta con un cepillo pequeño o un paño suave usando una solución de bicarbonato de sodio. (Para una mejor limpieza, retire la cubierta de silencio y límpiela a fondo).
5. Escurra la solución y enjuague el tanque con agua del grifo.
6. Frote el interior y el exterior con una toalla seca o un paño limpio.
7. Limpie los residuos de soda si los hay.

Eliminación De Escamas

1. Se recomienda limpiar profundamente el difusor una vez al mes o cuando la salida de neblina es baja debido a la acumulación de suciedad.
2. Vacíe el tanque.
3. Agregue 2-3 cucharaditas de bicarbonato de sodio / NaHCO_3 , o 2-3 rodajas de limón fresco al tanque.
4. Llene a la mitad con agua tibia (100-150ml/3.38-5.07floz), revuelva para disolver completamente.
5. Remoje por aproximadamente media hora.
6. Limpie a fondo la suciedad en la parte inferior del tanque y el atomizador con un pequeño cepillo.
7. Limpie la cubierta del tanque con un cepillo pequeño o un paño suave con solución de bicarbonato de sodio. (Para una mejor limpieza, retire la cubierta de silencio y límpiela a fondo).
8. Escurra la solución y enjuague el tanque con agua del grifo.
9. Limpie los residuos de soda si los hay.
10. Frote el interior y el exterior secar con una toalla seca o un paño limpio.

Nota:

1. Puede usar detergente para lavar platos si no cuenta con bicarbonato de sodio. Pero el detergente funciona mejor para la eliminación de aceite en lugar de olor y acumulación de minerales.

2. No enjuague la base directamente con agua; tratar de evitar mojar los botones, huecos, entradas de aire y por debajo para evitar cortocircuitos.
3. No se recomienda limpiar la unidad con vinagre blanco ya que su contacto directo e indirecto con el atomizador la dañará permanentemente.

SOLUCIÓN DE PROBLEMAS

Compruebe lo siguiente si el producto parece estar roto o funcionando de forma anormal.

No.	Problema	Solución
1	La salida de neblina esta baja	Por favor, limpie el atomizador regularmente
2	La unidad deja para la nebulización y el indicador de sobre temperatura parpadeara en rojo	<ul style="list-style-type: none"> · Apague la unidad · Preste atención a la temperatura ambiental y coloque la unidad en un lugar bien ventilado para enfriar · No agregue agua tibia al tanque
3	El emparejamiento falló y el indicador de iluminara rojo por 5 segundos	Señal de Wi-Fi débil, coloque la unidad más cerca del router
4	Después de varios cortes bruscos de energía, las piezas de goma funcionaron mal y provocaron un sobrellenado de agua	Retire el tanque de agua y espere a que las partes de goma vuelvan a su lugar

5	El nivel de neblina se está volviendo bajo, y finalmente deja de funcionar	Agregue agua al tanque de agua
6	Suciedad aparece en el tanque de agua de agua	Limpie la unidad como se indica en la sección Limpieza Y Mantenimiento
7	Hay un olor inusual después de un largo tiempo de inactividad	Limpie bien la unidad
8	El olor del aceite esencial previamente utilizado permanece en la unidad	Por favor, limpie bien el difusor
9	La fragancia no es lo suficientemente fuerte	Por favor, ajuste la concentración al modo fuerte y ajuste el nivel de neblina a alto
10	Fuga de agua	Limpie la salida de agua y apriete su resorte varias veces y déjelo rebotar en su lugar
11	Superficie húmeda	El nivel de niebla es demasiado fuerte para el espacio en el que esta. Por favor, reduzca el nivel de neblina
12	El nivel de la neblina es demasiado bajo	<ul style="list-style-type: none"> · Asegúrese de que la botella de aceite esencial está correctamente instalada. · Asegúrese de que el tanque de agua y la base están bien alineados.



Per la tua sicurezza, leggi e segui tutte le istruzioni

- Questo prodotto è un dispositivo elettrico per la casa.
- Questo prodotto non è stato progettato per funzionare come luce per l'illuminazione in interni.
- Questo prodotto può essere utilizzato da bambini e da soggetti con capacità fisiche, sensoriali o mentali ridotte o con mancanza di esperienza e conoscenza a condizione che siano sotto la supervisione di qualcuno o che siano stati istruiti sull'uso dell'apparecchio in modo sicuro e abbiano capito i possibili pericoli.

INFORMAZIONI IMPORTANTI SULLA SICUREZZA

1. Tenere gli oli essenziali lontano dalla portata dei bambini. Non installare o utilizzare in luoghi che siano alla portata di bambini o animali. I bambini non devono giocare con questo apparecchio. La pulizia e la manutenzione non devono essere fatte da bambini senza supervisione.
2. Non utilizzare questo prodotto per scopi diversi da quelli di emettere e diffondere aromi.
3. Utilizzare esclusivamente l'adattatore di alimentazione incluso. Scollegare l'adattatore di alimentazione se il diffusore di aromi viene lasciato inutilizzato per lungo tempo.
4. Non cercare mai di inserire spilli, cavi o altri oggetti estranei nella bocchetta di uscita del vapore del diffusore o nelle giunture/aperture del prodotto.
5. Si prega di svolgere completamente il cavo di alimentazione e di controllare che sia intatto. Non utilizzare il prodotto se il cavo dell'adattatore di alimentazione o la spina sono danneggiate, o se la spina non entra correttamente nella presa di corrente.
6. Non danneggiare il cavo dell'adattatore di alimentazione, non piegare il cavo con forza, né tirare o torcere il cavo. Non lasciare che il cavo stia vicino a componenti caldi, e non collocare oggetti pesanti sul cavo dell'adattatore. Non serrare il cavo tra altri oggetti né cercare di modificare il cavo in alcun modo.
7. Non cercare di inserire/rimuovere l'adattatore di alimentazione con le mani bagnate.
8. Non immergere o versare/spruzzare acqua su questo prodotto o sul suo adattatore di alimentazione.

- Non utilizzare o riporre in luoghi soggetti ad un elevato tasso di umidità.
9. Non bloccare le uscite del diffusore di vapore quando il prodotto è in funzione.
 10. Non spostare o ruotare il prodotto quando è in funzione. L'acqua o l'olio essenziale potrebbero fuoriuscire causando danni all'area circostante o malfunzionamenti al prodotto.
 11. Non toccare l'atomizzatore del prodotto appena dopo averlo spento.
 12. Tenere sempre il diffusore per la parte inferiore quando è lo si deve sollevare per spostarlo.
 13. Non utilizzare questo prodotto nei seguenti luoghi, diversamente il prodotto potrebbe rompersi, avere malfunzionamenti o provocare danni all'area circostante:
 - Non collocare in luoghi in cui il vapore emesso possa entrare in contatto diretto con mobili, vestiti, tende, pareti, documenti o altri oggetti cartacei, soffitti, ecc.
 - Non collocare in luoghi esposti alla luce diretta del sole, in luoghi con oggetti che emettano temperature elevate estreme come bollitori o fiamme vive, o in luoghi con oggetti che emettano aria, ad esempio vicino a condizionatori.
 - Non collocare vicino ad apparecchiature elettriche, strumenti di precisione, ecc.
 - Non collocare su cuscini morbidi, tappeti, coperte, ecc.
 - Non collocare su superfici non stabili e non piane.
 14. Dopo l'utilizzo, versare l'acqua rimasta nel serbatoio. Pulire periodicamente il prodotto e tenerlo sempre pulito seguendo le modalità descritte in questo Manuale Utente in caso di odori e formazione di muffa.
 15. Non cercare di modificare questo prodotto. Non permettere a nessuno che non sia un tecnico qualificato del servizio clienti di Anjou di smontare o riparare questo diffusore.

CONTENUTO DELLA CONFEZIONE

1 x Diffusore Anjou (Modello: AJ-ADA007)	1 x Manuale Utente
1 x Spazzola per la Pulizia	1 x Pinzetta
2 x Oli Essenziali alla Lavanda	10 x Tappi Luna
1 x Adattatore di Alimentazione	1 x Scheda Operativa

SPECIFICHE

Modello	AJ-ADA007
Alimentazione	24V \approx 1A
Potenza	18W Max
Tempo di Funzionamento	Vapore Alto: > 24 ore Vapore Basso: > 40 ore
Uscita Vapore	Vapore Alto: 60 \pm 15 ml/h / 2.0 \pm 0.5 fl.oz/h Vapore Basso: 30 \pm 10 ml/h / 1.0 \pm 0.3 fl.oz/h
Capacità del Serbatoio	1,8L / 0.5 Galloni
Frequenza di Atomizzazione	2.4 MHz
Wi-Fi	2.4GHz
Rumore	< 30 dB

SCHEMA DEL PRODOTTO

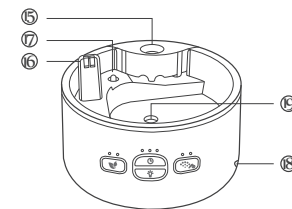
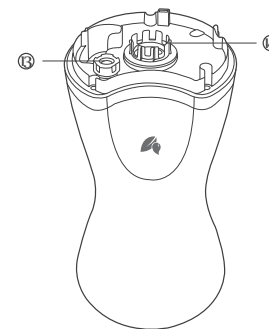
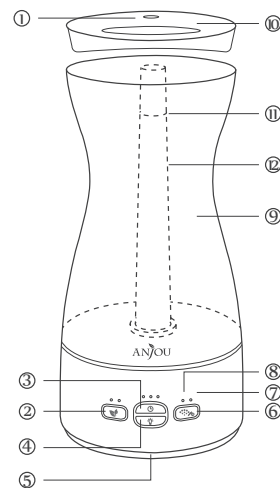

- ① Ugello
- ② Pulsante Aroma
- ③ Pulsante Timer
- ④ Pulsante Luce
- ⑤ Luce
- ⑥ Pulsante Vapore / Accensione

- ⑦ Base
- ⑧ Indicatori LED
- ⑨ Serbatoio dell'Acqua
- ⑩ Coperchio del Serbatoio
- ⑪ Linea del Livello Massimo dell'Acqua
- ⑫ Tubo del Vapore

- ⑬ Uscita dell'Acqua
- ⑭ Coperchio Insonorizzatore
- ⑮ Supporto per Bocchetta dell'Olio Essenziale
- ⑯ Uscita dell'Aria
- ⑰ Parti in Gomma
- ⑱ Porta di Alimentazione
- ⑲ Atomizzatore

PRIMA DI UTILIZZARE IL DIFFUSORE

1. Togliere il prodotto dalla confezione e verificare la presenza di tutti gli accessori.
2. Controllare se il tubo del vapore [12], la valvola sull'uscita dell'acqua [13], il coperchio insonorizzatore [14], e il supporto per la boccetta dell'olio essenziale [15] sono correttamente installati.
3. Togliere dalla confezione le boccette di olio essenziale e verificare che non vi siano perdite.

PER INIZIARE

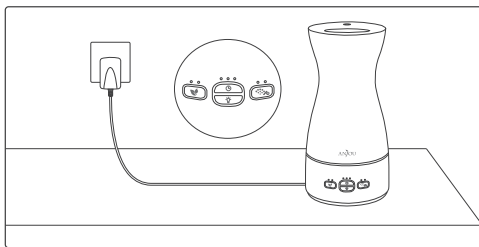

1. Collegare il dispositivo ad una fonte di alimentazione con l'adattatore di alimentazione incluso. Tutti gli indicatori LED lampeggeranno per un secondo.

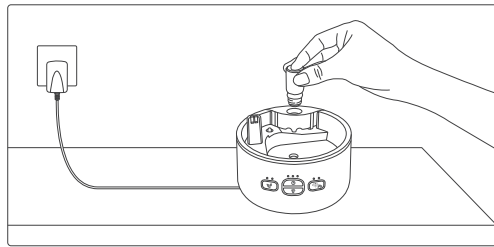

2. Avvitare la bottiglia di olio essenziale nel supporto per boccetta dell'olio essenziale.

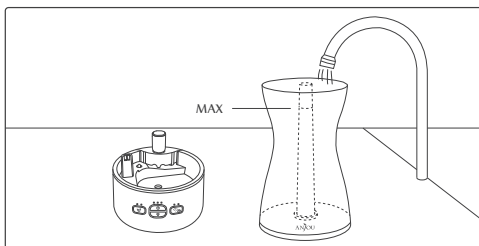

3. Rimuovere il serbatoio e aprire il coperchio, aggiungendo acqua nel serbatoio senza superare la linea del livello massimo dell'acqua. Non mettere acqua nel tubo del vapore.

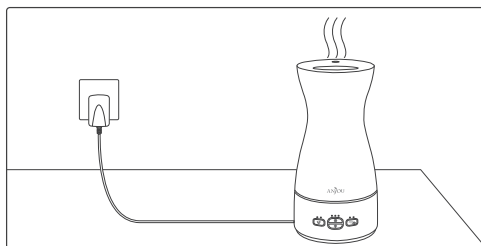

4. Ricollocare il serbatoio sulla base. Ora il diffusore è pronto per l'uso.

SOSTITUZIONE DEL TAPPO DELLA BOTTIGLIA DI OLIO ESSENZIALE

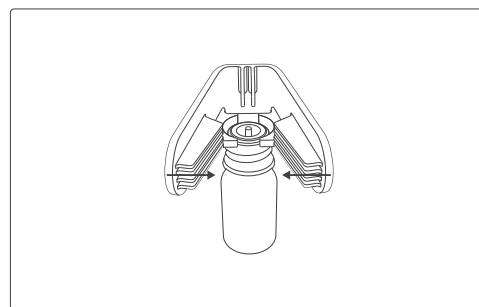

1. Svitare il tappo, bloccare il collo del tappo con la pinzetta ed estrarre il TAPPO USATO.

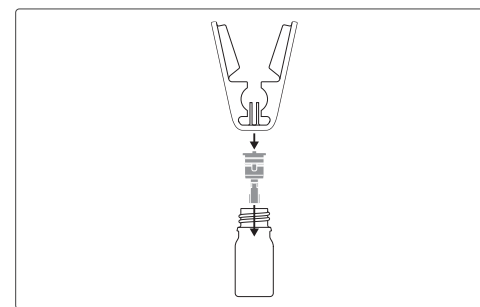

2. Fissare il TAPPO LUNA sul collo della bottiglia, allineare la parte superiore del tappo con la pinzetta e premere per inserire il tappo Luna.

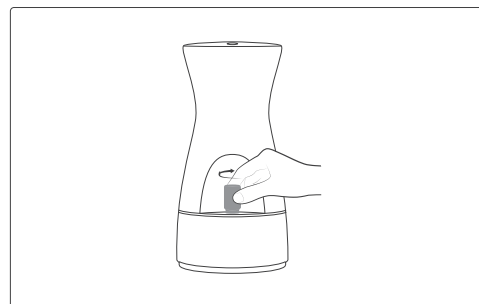

3. Avvitare la bottiglia di olio essenziale sul supporto.

Note:

- Durante l'utilizzo di altri oli essenziali aventi una corrosività relativamente maggiore (ad es. eucalipto, garofano, ecc.) o una più alta densità (ad es. cannella, sandalo, ecc.), si prega di sostituire con attenzione perché tali oli essenziali possono influenzare l'uscita dell'olio essenziale stesso.
- Il tappo Luna è da intendersi per utilizzo singolo. L'uso ripetuto può provocare perdite di olio.

MODALITÀ DI UTILIZZO

Regolazione del Vapore

1. Con l'alimentazione collegata, premere il Pulsante Vapore / Accensione una volta per attivare la modalità vapore Alto e aroma Leggero (indicatori Alto e Leggero accesi).
2. Premere ancora una volta per entrare nella modalità vapore basso. L'indicatore "Low" si accenderà.
3. Premere nuovamente per tornare alla modalità vapore alto. Continuare a premere per spostarsi da una modalità vapore all'altra.
4. Premere e tenere premuto il Pulsante Vapore / Accensione per 2 secondi per spegnere il dispositivo (Vapore e Aroma spenti).

Impostare il Timer

1. Quando il vapore è in funzione, premere il Pulsante Timer una volta per impostare un timer di 2 ore.
2. Premere una seconda volta per impostare un timer di 4 ore.
3. Premere una terza volta per impostare un timer di 8 ore.
4. Continuare a premere per passare in rassegna le varie impostazioni del timer (2/4/8 ore).
5. Il corrispondente indicatore del timer si accenderà una volta impostato il timer.
6. Premere e tenere premuto il Pulsante Timer per 2 secondi per spegnere il timer.

Regolazione dell'Aroma

1. Quando il vapore è acceso, premere una volta il Pulsante Aroma per attivare la modalità aroma Forte.
2. Premere ancora una volta per passare alla modalità aroma Leggero.
3. Continuare a premere per passare dalla modalità aroma Forte alla modalità aroma Leggero.
4. Quando viene modificata la modalità aroma, c'è un ritardo di 10 secondi prima della fuoriuscita dell'aroma.
5. Premere e tenere premuto il Pulsante Aroma per 2 secondi per uscire dall'impostazione dell'aroma.

Impostare la Luce

1. Quando il vapore è acceso, premere il Pulsante Luce una volta per attivare la modalità luce multicolore e passare in rassegna 7 colori.
2. Premere nuovamente per fermarsi su un determinato colore.
3. Continuare a premere per passare in rassegna di diversi colori. Quando il ciclo è completo, premere ancora una volta per spegnere la luce.
4. Oppure, premere e tenere premuto il Pulsante Luce per 2 secondi per spegnere la luce in qualsiasi momento.

INSTALLAZIONE DELL'APP E ACCOPPIAMENTO WI-FI

1. Cercare "Diffusore Anjou" nell' App store per i dispositivi iOS o su Google Play per i dispositivi Android. Premere sul nome per scaricare l'app.
2. Una volta installato, clicca su "Registrati" per creare il tuo account utilizzando il tuo numero di telefono o il tuo indirizzo email. Potrai inoltre registrarti utilizzando account di parti terze (per esempio, Facebook).

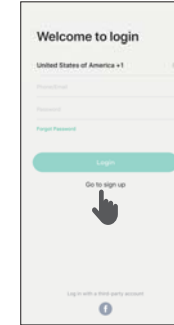

3. Effettua il login al tuo account e aggiungi il tuo dispositivo (sono supportate soltanto le reti Wi-Fi 2.4G):
 - a) Clicca su "Aggiungi Dispositivo" per scegliere il tipo di dispositivo.

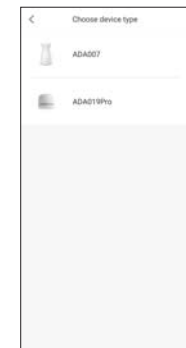

- b) Premi contemporaneamente e tieni premuti i Pulsanti Aroma e Vapore / Accensione per 3 secondi per entrare in modalità accoppiamento Wi-Fi. La luce lampeggerà di colore bianco due volte ogni secondo.

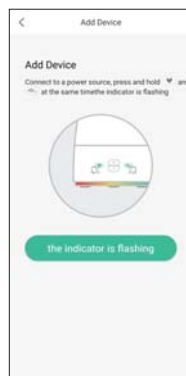

- c) Seleziona la tua rete Wi-Fi 2.4GHz e inserisci la password per iniziare l'accoppiamento. È inoltre possibile cliccare per capire come distinguere le reti Wi-Fi 2.4GHz e 5GHz.



- d) L'accoppiamento terminerà entro 120 secondi. Una volta completato il collegamento, la luce resterà accesa di colore verde per 5 secondi e poi si spegnerà. Si verrà reindirizzati all'interfaccia di Gestione del Dispositivo. Per la prima installazione, dopo aver aggiunto il dispositivo, sullo schermo verranno visualizzate delle istruzioni per l'avvio rapido dell'APP.

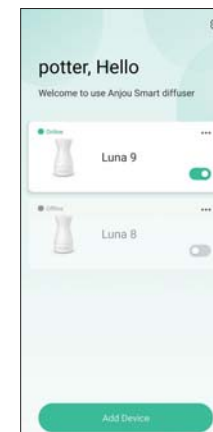
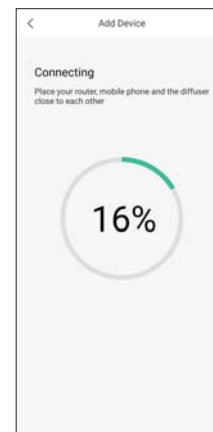

- e) In caso di mancata connessione, la luce resterà accesa di colore rosso per 5 secondi e poi si spegnerà. Se scadrà il tempo per la connessione Wi-Fi si riceverà un avviso. Ricontrollare e riprovare a connettersi.

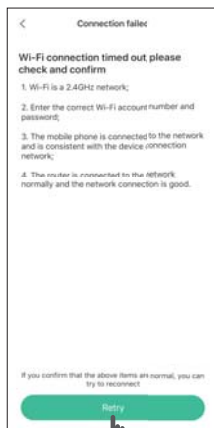

Note:

- Per cancellare l'accoppiamento Wi-Fi, premere e tenere premuto il Pulsante Luce per 3 secondi fino allo spegnimento della luce.
- Una volta connesso con successo per la prima volta, quando verrà riaccesso il dispositivo si conatterà automaticamente alla rete a cui era stato accoppiato. La luce resterà accesa di rosso per 5 secondi e poi si spegnerà.

UTILIZZO DELL'APP

1. Cliccare sul nome del dispositivo per iniziare a controllare il diffusore con l'app.



Nota:

I Pulsanti Timer e Aroma sull'app non funzionano se la funzione Vapore è disattivata. Al contrario, il Pulsante Luce funziona in maniera indipendente.

2. Cliccare “...” nell'angolo in alto a destra per entrare nell'interfaccia di gestione del dispositivo. Cliccare Nome Dispositivo per modificare il nome del dispositivo. Cliccare su Salva per salvare la modifica.

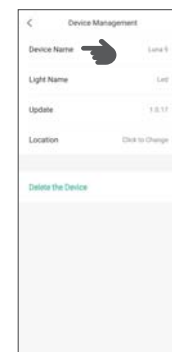

3. Cliccare Posizione del Dispositivo per aggiungere la posizione del proprio dispositivo. Cliccare Salva per salvarla.

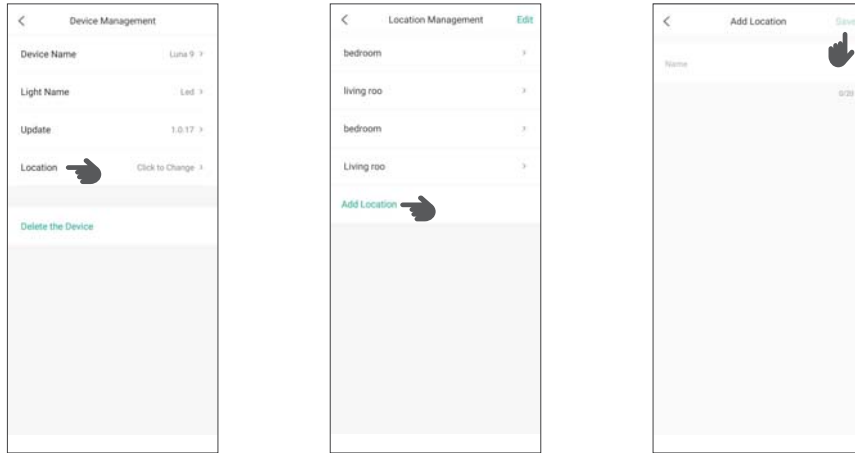

4. Clicca ... nell'angolo in alto a destra per entrare nell'interfaccia Device Management. Seleziona "Delete the Device". Apparirà una finestra con una conferma della cancellazione. Clicca "Delete" per cancellare il dispositivo.

5. Clicca  nell'angolo in alto a destra dell'interfaccia My Devices. Scegli "Location Management", poi clicca su "Edit" in alto a destra per selezionare la località da cancellare. Apparirà una finestra con una conferma della cancellazione. Clicca "Delete" per cancellare la località.

6. Aggiornamento del Firmware

a) Clicca ... nell'angolo in alto a destra per entrare nell'interfaccia Device Management. Seleziona "Update" per controllare se la versione in uso è quella più aggiornata. In tal caso, non ci sarà bisogno di aggiornare il firmware.

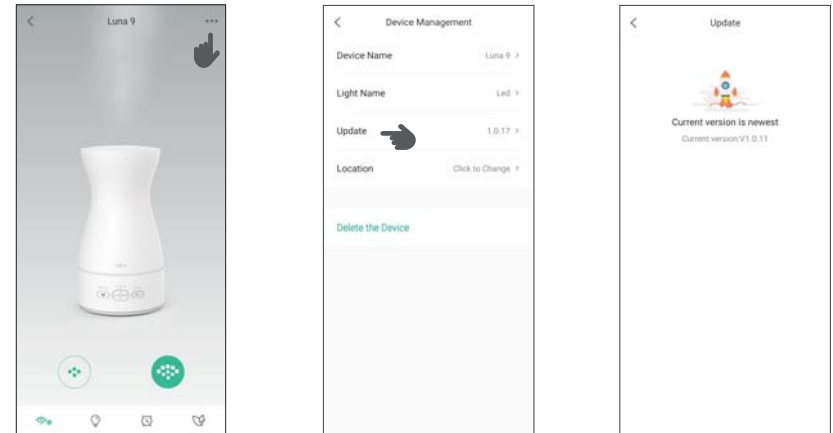

- b) Se è disponibile una nuova versione, clicca su “Update Now” per aggiornare il firmware all’ultima versione. In caso di fallimento dell’aggiornamento dovuto a problemi di rete, si prega di attendere il ripristino della connessione di rete e di cliccare quindi su “Retry” per riprovare.

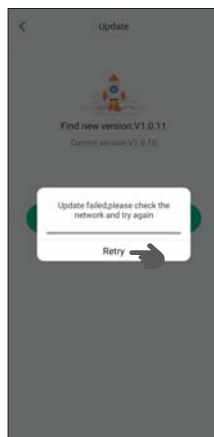
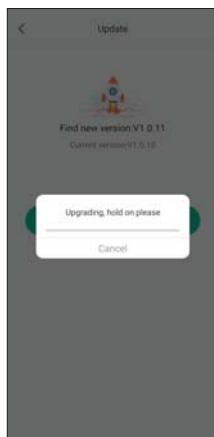

CONTROLLO VOCALE



Per istruzioni più dettagliate sul controllo vocale, si prega di visitare il nostro sito web www.anjou-diffuser.com.

Controllo con Amazon Echo

1. Scarica l’app “Amazon Alexa” dall’ App Store (dispositivi iOS) o da Google Play (dispositivi Android).
2. Una volta installata, apri l’app “Amazon Alexa” e segui le istruzioni sullo schermo per completare il setup di Echo.
3. Accoppiare il diffusore con “Diffusore Anjou” come spiegato nella sezione “Installazione dell’App e Accoppiamento Wi-Fi”. Assicurarsi che l’accoppiamento sia avvenuto con successo e che funzioni normalmente.
4. Collegare l’account “Diffusore Anjou” ad Alexa:
 - 1) In Alexa, cliccare Abilità e cercare “Anjou Smart”. Premere Abilità per attivare.
 - 2) Inserire il nome utente e la password del proprio account del “Diffusore Anjou” e scegliere la sua area.
 - 3) Premi “Link now” per completare il collegamento. Quindi premi su x nell’angolo in alto a destra per tornare all’app Alexa.
5. Controlla il tuo diffusore con Echo
 - 1) Trovare il proprio dispositivo: Dire “Alexa, scopri dispositivi” ad Echo, il quale cercherà i dispositivi aggiunti all’app Diffusore Anjou. E’ possibile premere “DISCOVER” nella homepage Smart per trovare manualmente i dispositivi.
 - 2) Una volta trovato il dispositivo, potrai usare Echo per controllare il tuo diffusore.
 - Accendere/spengere il vapore
Comando vocale: “Alexa, accendi/spegni + nome dispositivo”.
 - Accendere/spengere la luce
Comando vocale “Alexa, accendi/spegni la luce”.

Controllo con Google Home

1. Scarica l’app “Google Home” dall’App Store (dispositivi iOS) o da Google Play (dispositivi Android).
2. Una volta installata, apri l’app “Google Home” e segui le istruzioni sullo schermo per completare il setup di Google Home.

3. Accoppiare il diffusore con “Diffusore Anjou” come spiegato nella sezione “Installazione dell’App e Accoppiamento Wi-Fi”. Assicurarsi che l’accoppiamento sia avvenuto con successo e che funzioni normalmente.
4. Collegare l’account “Diffusore Anjou” ad Google Home:
 - 1) Sulla homepage, premi  nell’angolo in basso a destra, scegli, “Home Control” e quindi premi  nell’angolo in basso a destra.
 - 2) Premi su “Anjou Smart”, inserisci il nome utente e la password del tuo account del “Diffusore Anjou” e scegli la regione.
 - 3) Premi su “Link now” per completare il collegamento. Quindi assegna la stanza dove si trova il dispositivo. Il tuo dispositivo sarà presente tra i Dispositivi per il Controllo Domestico.
5. Ora potrai utilizzare Google Home per controllare il tuo diffusore.
 - Accendere/spegnere il vapore
Comando vocale: “OK Google, accendi/spegni + nome dispositivo”.
 - Accendere/spegnere la luce
Comando vocale “OK Google, accendi/spegni la luce”.

Nota:

1. Se il nome del dispositivo è stato modificato, dovrai cercare nuovamente il dispositivo per attivare il controllo vocale.
2. I nomi di “luce” e “aroma” sono prestabiliti e non possono essere modificati.

PULIZIA E MANUTENZIONE

Pulizia Normale

1. Svuotare il serbatoio.
2. Aggiungere 3-5g (circa un cucchiaino da tè, in base alla quantità di incrostazioni) di bicarbonato di sodio / NaHCO_3 nel serbatoio.
3. Riempire per metà il serbatoio con acqua calda (100-150ml / 3.38-5.07floz), mescolando bene per far sciogliere il bicarbonato.
4. Lasciare riposare per 3-5 minuti, quindi strofinare il serbatoio e il coperchio utilizzando uno spazzolino o un panno morbido con la soluzione di acqua e bicarbonato. (Per una migliore pulizia, rimuovere il coperchio insonorizzatore e strofinarlo bene).
5. Svuotare la soluzione e risciacquare il serbatoio sotto acqua corrente.
6. Strofinare l’interno e l’esterno con un panno asciutto o un asciugamano pulito.
7. Rimuovere eventuali residui di bicarbonato.

Rimozione delle Incrostazioni

1. Si raccomanda di pulire a fondo il diffusore una volta al mese o quando l’uscita di vapore è bassa a causa delle incrostazioni.
2. Svuotare il serbatoio dallo scarico dell’acqua.
3. Aggiungere 2-3 cucchiaini di bicarbonato / NaHCO_3 (o 2-3 fette di limone) nel serbatoio.
4. Riempire per metà il serbatoio con acqua calda (100-150ml / 3.38-5.07floz), mescolando bene per far sciogliere il bicarbonato. Lasciare riposare per circa mezz’ora.
5. Pulire a fondo le incrostazioni sul fondo del serbatoio e sull’atomizzatore con uno spazzolino.
6. Strofinare il coperchio del serbatoio con uno spazzolino o un panno morbido con la soluzione di acqua e bicarbonato. (Per una migliore pulizia, rimuovere il coperchio insonorizzatore e strofinarlo bene).
7. Svuotare la soluzione e risciacquare il serbatoio sotto acqua corrente.
8. Rimuovere eventuali residui di bicarbonato.
9. Strofinare l’interno e l’esterno con un panno asciutto o un asciugamano pulito.

Nota:

1. Quando il bicarbonato non è disponibile è possibile utilizzare del detergente per piatti, che però funziona meglio per la rimozione dell’olio che per gli odori e le incrostazioni.

2. Non risciacquare direttamente la base con acqua; cercare di evitare di bagnare i pulsanti, i fori delle luci, le prese dell'aria e la parte inferiore per evitare cortocircuiti.
3. Non è consigliabile pulire il dispositivo con aceto bianco poiché il contatto diretto e indiretto con l'atomizzatore potrebbe danneggiarlo irreparabilmente.

GUIDA ALLA RISOLUZIONE DEI PROBLEMI

Controllare la seguente lista se il prodotto appare rotto o mal funzionante.

N.	Problema	Soluzione
1	L'uscita del vapore è troppo bassa.	Si prega di pulire regolarmente l'atomizzatore.
2	Il dispositivo smette di emettere vapore e la luce lampeggia di rosso come allarme di elevata temperatura.	<ul style="list-style-type: none"> · Spegnere il dispositivo. · Prestare attenzione alla temperatura ambientale e collocare il dispositivo in un luogo ben ventilato per farlo raffreddare. · Non aggiungere acqua nel serbatoio.
3	Accoppiamento fallito. La luce resta accesa di rosso per 5 secondi.	Segnale basso, collocare il dispositivo vicino al router.
4	Dopo diverse interruzioni di alimentazione, le parti in gomma hanno avuto malfunzionamenti che hanno causato un eccessivo riempimento dell'acqua.	Rimuovere il serbatoio e attendere che le parti in plastica ritornino a posto.

5	Il livello del vapore sta diventando basso, e alla fine si interrompe del tutto.	Aggiungere acqua nel serbatoio dell'acqua.
6	Comparsa di incrostazioni/sporcizia nel serbatoio dell'acqua e nella riserva dell'acqua.	Pulire il dispositivo come spiegato nella sezione Pulizia e Manutenzione.
7	Strano odore dopo che il dispositivo è rimasto inutilizzato per lungo tempo.	Si prega di pulire a fondo il dispositivo.
8	Nell'unità resta l'odore di oli essenziali utilizzati in precedenza.	Si prega di pulire a fondo il diffusore.
9	La fragranza non è forte abbastanza.	Si prega di impostare la concentrazione sulla modalità forte e di regolare il livello di vapore su alto.
10	Perdite dall'uscita dell'acqua.	Pulire l'uscita dell'acqua e contrarre la sua molla per diverse volte, poi rimetterla a posto.
11	Tavolo umido.	Il livello del vapore è troppo alto in rapporto allo spazio. Si prega di abbassare il livello di vapore.
12	L'altezza del vapore è troppo bassa.	<ul style="list-style-type: none"> · Si prega di assicurarsi che la bottiglia dell'olio essenziale sia installata correttamente. · Si prega di assicurarsi che il serbatoio e la base siano correttamente allineati.



安全のために、取扱説明書をすべてお読み頂き、指示に従ってください。

- ・この製品は家庭用電化製品です。
- ・この製品は、部屋の電気として利用するために作られたものではありません。
- ・この製品は、子供、身体的または精神的弱者、未経験者などが利用することも可能ですが、必ず大人の監視下で行うか、使用上の注意と危険が伴うことを理解した上、安全な方法でご利用ください。

安全上の重要事項

1. エッセンシャルオイルは子供の手の届かないところで保管してください。子供やペットの手の届くところに置かないでください。子供に本製品で遊ばせないでください。クリーニングやメンテナンスを子供にさせないでください。子供が行う場合は、必ず大人の監視が必要です。
2. アロマの放出や拡散以外の目的で本製品を利用しないでください。
3. 付属の電源アダプター以外は利用しないでください。長時間利用しない場合は、アロマディフューザーの電源アダプターを外してください。
4. ミスト放出口や製品の隙間などに、ピンや針金などの異物を絶対に差し込まないでください。
5. 電源コードは、すべて広げて破損がないか確認してください。ACアダプターの電源コードまたはプラグに損傷が認められたり、プラグがコンセントに正しく入らない場合、本製品は使わないでください。
6. 電源コードを無理やり折り曲げたり、引っ張ったり、捻じ曲げたりすると破損する恐れがあります。また、コードを高熱源に近づけたり、コードの上に重いものを置いたり、コードを物の間に挟んだりしてキズ付けることのないようにご注意ください。また、コードはどのような方法であっても改造しないでください。
7. 濡れた手で電源プラグをコンセントに差し込んだり抜き取ったりしないでください。
8. 本製品またはその電源アダプターに水をかけたり、水に浸したりしないでください。また、湿度の高い場所で利用したり、保管したりすることも避けてください。
9. 製品の電源がオンになっている際、ミスト放出口を塞がないでください。

10. 作動中は、部品を外したり本体を傾けたりしないでください。水やエッセンシャルオイルが溢れ出すと周辺の物にダメージを与え、製品の不具合の原因になる恐れがあります。
11. 電源を切った後すぐにアトマイザーを触らないでください。
12. 本体を持ち上げて動かす際は、必ず下部を持ってください。
13. 以下の場所で本製品を使用しないでください。使用した場合、製品の損傷や不具合、周囲へのダメージにつながる可能性があります。
 - ・家具、衣類、カーテン、壁、書類や紙製品、天井などに直接ミストが放出される場所へ置かないでください。
 - ・直射日光、またはヒーターや火気のような極度な高温にさらされる場所、または エアコンの近くのような直接風のかかる場所には置かないでください。
 - ・電化製品、精密機械などの近くに置かないでください。
 - ・柔らかいクッションやカーペットの上には置かないでください。
 - ・水平でない不安定な場所には置かないでください。
14. 使い終わった後、タンクに残っている水は全て流し出してください。異臭やカビが発生した場合、ユーザーマニュアルに記載されている方法に従い、定期的なクリーニングを行ってください。
15. 本製品の修理、改造をお客様自身で行わないでください。資格あるAnjouディフューザー技術者以外、本製品の修理・組み立てを行うことはできません。

パッケージ内容

1 x Anjou ディフューザー(モデル: AJ-ADA007)	1 x ユーザーガイド
1 x クリーニングブラシ	1 x ピンセット
2 x ラベンダーエッセンシャルオイル	10 x ルナストッパー
1 x 電源アダプター	1 x 操作カード

仕様

モデル	AJ-ADA007
電源供給	24V≒1A
電力	18W (最大)
作動時間	高ミスト: > 24 時間 低ミスト: > 40 時間
ミスト出力	高ミスト: 60 ± 15 ml / 時間 低ミスト: 30 ± 10 ml / 時間
タンク容量	1.8 リットル
微粒化周波数	2.4 MHz
Wi-Fi	2.4GHz
騒音	< 30 dB

製品図

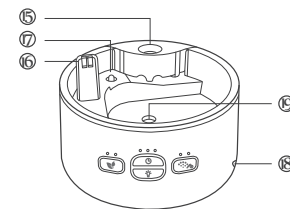
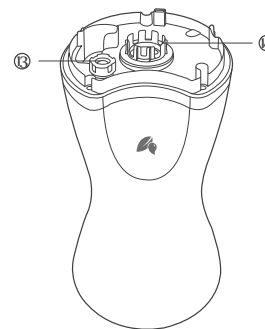
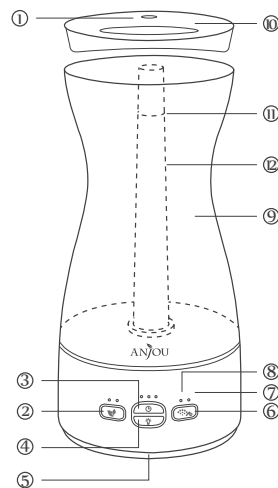

- ① ノズル
- ② アロマボタン
- ③ タイマーボタン
- ④ ライトボタン
- ⑤ ライト
- ⑥ ミスト/電源ボタン

- ⑦ ベース
- ⑧ LED インジケーター
- ⑨ ウォータータンク
- ⑩ タンクのふた
- ⑪ 最高水位ライン
- ⑫ ミストチューブ

- ⑬ 排水口
- ⑭ ミューティングカバー
- ⑮ エッセンシャルオイルボトルホルダー
- ⑯ 排気口
- ⑰ ゴムパーツ
- ⑱ 電源ポート
- ⑲ アトマイザー

ディフューザーを利用する前に

1. 製品のパッケージを開け、アクセサリーが全て揃っているか確認してください。
2. [12]ミストチューブ、[13]排水口、[14]ミューティングカバー、[15]エッセンシャルオイルホルダーが正常に設置されているか確認してください。
3. エッセンシャルオイルボトルを開け、漏れがないか確認してください。

はじめに

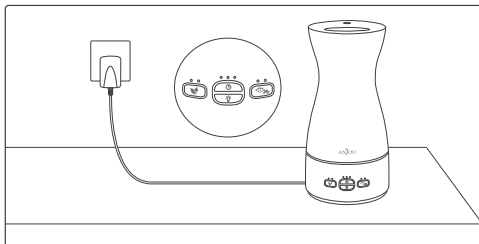

1. 本体を付属の電源アダプター経由で電源につなげてください。全てのLEDインジケーターが1秒間点滅します。

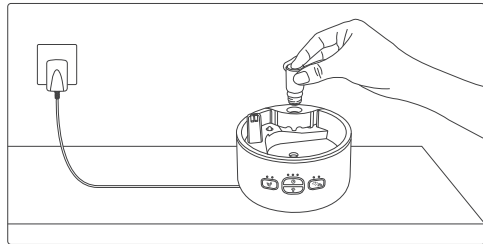

2. エッセンシャルオイルボトルホルダーにエッセンシャルオイルボトルを回して差し込みます。

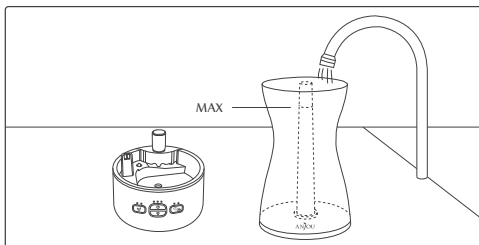

3. ウォータータンクを外し、蓋を開け、最高水位ラインを過ぎないように水を入れます。ミストチューブに水を加えないでください。

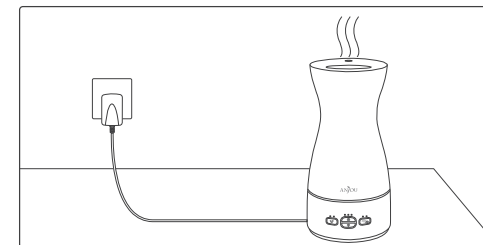

4. タンクをベースを本体に設置したら、ディフューザーの準備は完了です。

エッセンシャルオイルボトルストッパーの交換

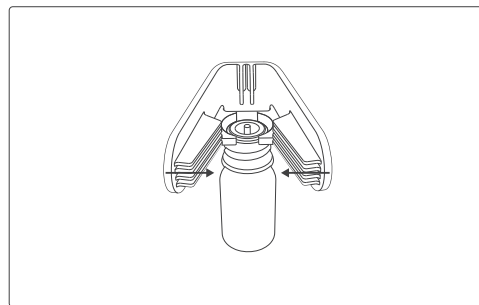

1. キャップを回し、ストッパーの首をピンセットで止め、**一般的に使われているストッパー**を取り出します。

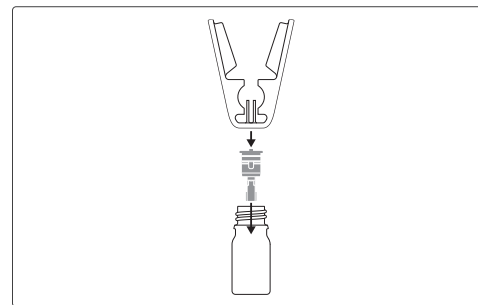

2. **ルナストッパー**をボトルネックで固定し、ピンセットとストッパーの上部が一直線になるように合わせ、ルナストッパーを押し入れて栓をする。

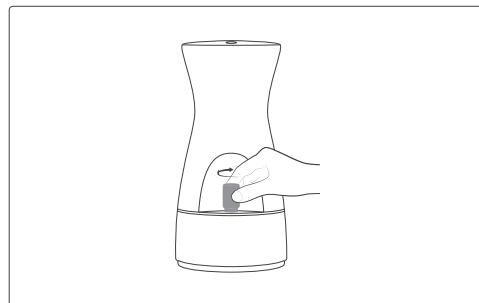

3. エッセンシャルオイルボトルをホルダーに回し入れる。

注意:

- ・ 腐食性の高いエッセンシャルオイル(ユーカリやクローブなど)、または密度の高いオイル(シナモンやサンドウッドなど)を使用する場合、オイル効果に影響を及ぼす場合がありますので取り扱いにご注意ください。
- ・ ルナストッパーは1度の利用に限られます。繰り返しで利用されるとオイルが漏れる場合があります。

使い方

ミスト調整

1. 電源をつなげ、ミスト/電源ボタンを一度押すと、初期設定の高ミストと弱アロマで、電源がオンになります。
2. もう一度押すと、低ミストモードに入り、低インジケーターが点灯します。
3. ボタンを押し続けると、高ミストと低ミストの2つのモードの切り替えが行えます。
4. ミスト/電源ボタンを2秒間押すと本体が停止し、ミストとアロマがオフになります。

タイマー設定

1. ミストがオンの際に、タイマーボタンを一度押すと、2時間タイマーがセットされます。
2. ボタンを2度押すと4時間タイマーがセットされます。
3. ボタンを3度押すと8時間タイマーがセットされます。
4. ボタンをさらに押し続けると、タイマーの時間が2、4、8時間と順に繰り返されます。
5. タイマーが設定されると、それぞれのタイマーに応じたインジケーターが点灯します。
6. タイマーボタンを2秒長押しするとタイマーがオフになります。

アロマ調整

1. ミストがオンの際、アロマボタンを一度押すと強アロマモードになります。
2. もう一度ボタンを押すと、弱アロマモードに戻ります。
3. ボタンを押すたびに、アロマモードを強と弱に変更できます。
4. アロマモードを変更する際、アロマ出力に10秒の遅延があります。
5. アロマボタンを2秒長押しすると、アロマ設定を終了します。

ライト設定

1. ミストがオンの際に、ライトボタンを一度押すと、7色の光が順に繰り返される自動ライトカラーセルモードになります。
2. 再度ボタンを押すと現行の色で止まります。
3. ボタンを押し続け、7色のサイクルが終わるとライトをオフにすることができます。
4. または、ライトボタンを2秒長押ししても、ライトをオフにすることができます。

アプリのインストールとWi-Fiペアリング

1. iOSは“App store”、アンドロイドは“Google Play”で、“Anjou Diffuser”を検索し、タップしてダウンロードします。
2. インストールされたら、“サインアップへ (Go to sign up)”をクリックし電話番号またはメールアドレスでアカウントを作成します。または、第3者(例えば Facebook)を利用したログインも可能です。

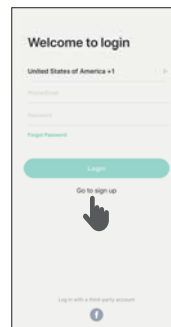

3. アカウントにログインし、ご利用の機器を追加します(2.4G Wi-Fiネットワーク限定):
 - a) “危機を追加 (Add Device)” をクリックして機器のタイプを選択します。

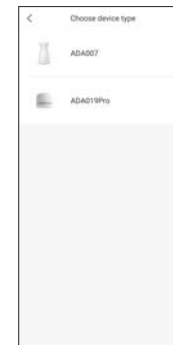

b) アロマとミスト/電源ボタンを同時に3秒間長押しするとWi-Fiペアリングモードに入り、白いライトが1秒間に2度点滅します。

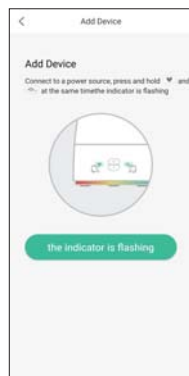

c) 2.4GHz Wi-Fiを選択し、パスワードを入力するとペアリングが開始します。クリックすると、2.4GHzと5GHz Wi-Fiネットワークをどのように区別するかを確認できます。



d) ペアリングは120秒で終わります。正常に接続されると、ライトが緑に5秒間点灯し、その後消えます。その後、機器の管理 (Device Management) の画面へ移行します。機器を追加した後の初めてのインストールでは、アプリのクイックスタートガイドがスクリーンに現れます。

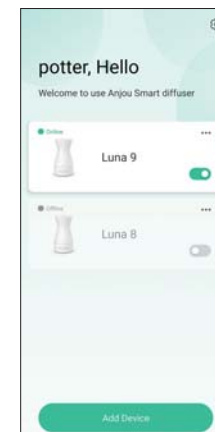
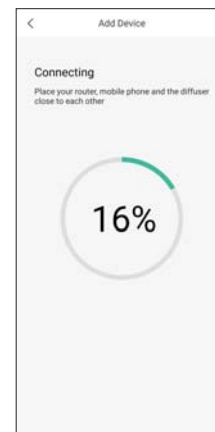

- e) もし失敗した場合は、赤いライトが5秒間点灯し、消えます。Wi-Fi接続タイムアウトが表示されます。再度確認し接続を試みてください。



注意:

- ・ Wi-Fiペアリングをキャンセルするには、ライトボタンをライトが消えるまで3秒間押し続けてください。
- ・ 一度正常に接続されると、機器の電源が入ると本体は自動的にペアリングされたネットワークへ接続されます。赤いライトが5秒間点灯し、消えます。

アプリを使う

1. 機器名をクリックして、アプリ経由でディフューザーを操作します。



注意:

ミスト機能が無効の場合、アプリのタイマーボタンとアロマボタンは操作不能です。一方、ライトボタンは独立して操作可能です。

2. 右上のコーナーをクリックすると、機器管理画面に移ります。“機器名 (Device Name)”をクリックすると機器の名前を編集ができます。編集後は“保存 (Save)”をクリックし完了してください。

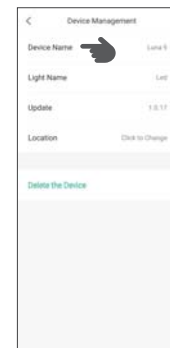

3. “機器の場所(Device Location)”をクリックすると、場所を追加できます。編集後は“保存 (Save)”をクリックし完了してください。

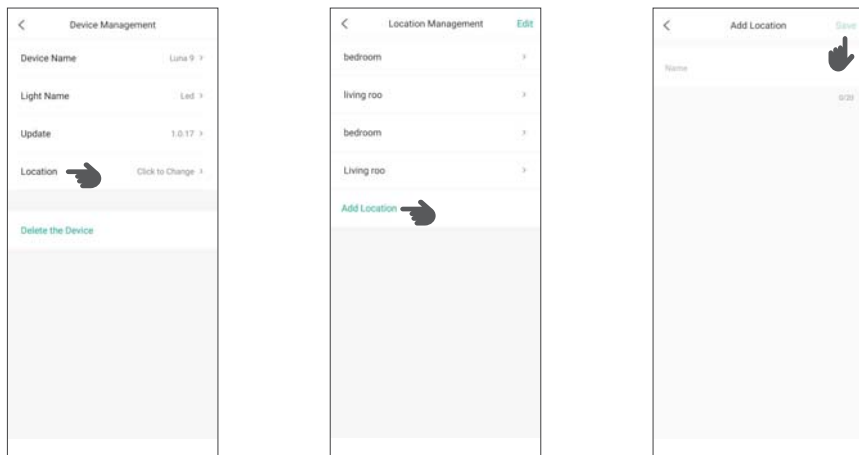

4. 右上の角の… をクリックし、機器管理画面を表示します。「**機器を削除 (Delete the Device)**」を選択すると、確認画面が表示されます。「**削除 (Delete)**」をクリックして機器を削除します。

5. “マイデバイス画面”の  右上角をクリックします。「**場所の管理 (Location Management)**」を選択し、右上角の「**編集 (Edit)**」をクリックし、場所の削除を選択します。確認画面が表示されるので、「**削除 (Delete)**」をクリックすると削除できます。

6. ファームウェアの更新

- a) 危機管理画面の右上角の… をクリックします。「**更新 (Update)**」を選択し、最新バージョンになっているか確認します。最新バージョンの場合は、ファームウェアの更新は必要ありません。

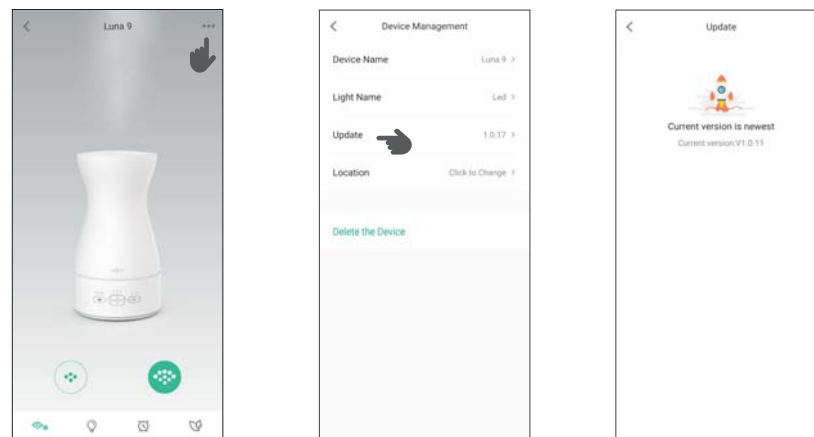

- b) 新しいバージョンがある場合は、「**今すぐ更新 (Update Now)**」をクリックすると、最新のファームウェアに更新できます。ネットワークの不具合により更新に失敗した場合は、ネットワークが正常に戻るまでお待ち頂き、「**再試行 (Retry)**」をクリックしてください。

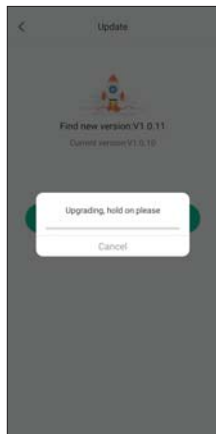

ボイスコントロール

ボイスコントロールに関する詳細説明は、弊社ウェブサイト(www.anjou-diffuser.com)でご確認ください。

アマゾンエコー (Amazon Echo) 経由での操作

1. “Amazon Alexa”アプリをApp Store (iOS機器) または Google Play (Android 機器)からダウンロードします。
2. インストールしたら、“Amazon Alexa”アプリを開き、スクリーンに出てくる指示に従い、Echoのセットアップを完了します。
3. 前述のアプリのインストールとWi-Fiペアリングに記載のある通り、Anjouディフューザー経由でディフューザーのペアリングを行います。
4. “Anjou Diffuser”アカウントとAlexaをリンクさせます。
 - 1) Alexaで、“スキル(Skills)”をクリックして“Anjou Smart”を検索し、“有効(Enable)”をタップします。
 - 2) “Anjou Diffuser”アカウントのユーザー名とパスワードを入力し、地域を選択します。
 - 3) “Link now (リンクする)”をタップして、リンクを完了させます。右上の ×マークをタップして、Alexaアプリに戻ります。
5. Echo経由でディフューザーを操作する。
 - 1) 機器の検出：“アレクサ、機器を探して”とEchoに行ってください。Anjouディフューザーのアプリに追加された機器を検出します。Smart Home ページの“DISCOVER”をタップして機器を手動で探すこともできます。
 - 2) 機器が検知されたら、Echoを利用して、ディフューザーの操作ができるようになります。
 - ・ ミストのオン/オフ
ボイスコマンド：「Alexa、○○(機器名)の電源を入れて/切って」
 - ・ ライトのオン/オフ
ボイスコマンド：「Alexa、ライトをつけて/切って」

グーグルホーム (Google Home) 経由での操作

1. “Google Home”アプリを App Store (iOS機器) または Google Play (Android 機器)からダウンロードします。
2. インストールしたら、“Google Home”アプリを開き、スクリーンに出てくる指示に従い、Google Homeのセットアップを完了します。
3. 前述のアプリのインストールとWi-Fiペアリングに記載のある通り、Anjouディフューザー経由でディフューザーのペアリングを行います。

4. "Anjou Diffuser"アカウントとGoogle Homeをリンクさせます。

1) Homeページの右下の  マークをタップし、"Home Control"を選択して、右下の  マークをタップします。

2) "Anjou Smart"をタップし、ご利用の "Anjou Diffuser" アカウントのユーザー名とパスワードを入力し、地域を選択します。

3) "Link now (リンクする)"をタップし、リンクを完了させます。その後、機器のある部屋を指定します。これで、Home Control機器のリストにご利用の機器が登録されます。

5. これで、Google Homeを使ってディフューザーの操作が行えます。

・ミストのオン/オフ

ボイスコマンド:「OK Google、○○(機器名)の電源を入れて/切って」

注意:

1. 機器の名前を変更したら、ボイスコントロールのための機器検索を再度行う必要があります。
2. ライトとアロマの名称はすでに登録されており、変更できません。

クリーニングとメンテナンス

定期的なクリーニング

1. タンクを空にします。
2. 3-5g (おおよそティースプーン1杯)のベーキングソーダ/ NaHCO_3 をタンクへ入れます。
3. タンクの半分くらい(100-150ml)のお湯を加え、よくかき混ぜます。
4. 3-5分程度そのまま漬け置きし、ベーキングソーダ溶液を使って、小さなブラシ、または柔らかい布でタンクとタンクカバーの掃除をします。(ミュートングカバーを外して掃除を行うとよりキレイに掃除が行えます。)
5. タンクの水を流し、水道水ですすぎます。
6. 乾いたキレイな布で、タンクを拭きます。
7. ソーダが残っていたら、拭き取ってください。

水垢の除去

1. 月に一度、または汚れの堆積によりミストが放出しにくくなっている場合には、掃除を行ってください。
2. タンクの水を排水口から全て出します。
3. おおよそティースプーン2,3杯分のベーキングソーダ/ NaHCO_3 、または2,3枚のレモンスライスをタンクに入れます。
4. タンクの半分くらい(100-150ml)のお湯を加え、よくかき混ぜます。
5. 30分程度、そのままつけ置きしておきます。
6. 底面に蓄積した垢をよく洗います。アトマイザーは小さなブラシを使ってください。
7. タンクカバーの汚れは、小さなブラシまたは柔らかい布で、ベーキングソーダ溶液を使い拭き取ってください。(ミュートングカバーを外して掃除を行うとよりキレイに掃除が行えます。)
8. 全ての水を流し出し、水道水で洗い流してください。
9. ソーダが残っている場合はよく拭き取ってください。
10. タンクの内側と外側を乾いたキレイな布で、よく拭きます。

注意:

1. ベーキングソーダがない場合、食器洗剤をご利用ください。食器洗剤は、オイル除去には効果的ですが、臭いやミネラルの除去にはベーキングソーダがより効果的です。
2. ベースには直接水をかけないでください。ライトの穴、排気口、底面に水が入るとショートを起こす可能性があるため、ご注意ください。
3. ホホワイトビネガーを利用したクリーニングはおすすめしません。アトマイザーに触れると修理不能なダメージにつながる可能性があります。

トラブルシューティング

製品に異常が認められたり故障をしていたりする可能性がある場合は、以下を確認してください。

Nr.	問題	解決策
1	ミスト放出が弱い	アトマイザーの定期的な掃除を行ってください。
2	過熱アラームの赤いライトが点滅してミストが止まった	<ul style="list-style-type: none"> ・本体の電源を切ってください。 ・周辺の温度に注意し、換気の良い場所に置いて本体の温度を下げてください。 ・タンクにお湯を入れないでください。
3	ペアリングに失敗し、赤いライトが5秒間点灯。	ネットワークの信号が弱い可能性があるため、ルーターに近い場所に移動してください。
4	数回、突然電源が切れ、ゴムパーツが機能せず、水が過剰に溜まった	タンクを取り外し、ゴムパーツが正常な場所で機能するまで待ってください。
5	ミストレベルが下がり、最後にはミスト放出が止まってしまった	ウォータータンクに水を入れてください。
6	タンクと水槽に垢が溜まった	クリーニングとメンテナンスの項に記された通り、本体の掃除を行ってください。
7	しばらく使っていなかったら、異臭がする	本体を隅々まで掃除してください。
8	本体に前回使ったオイルの匂いが残っている	ディフューザーを隅々まで掃除してください。

9	アロマの香りが弱い	アロマのモードを強にし、ミストのレベルをあげてください。
10	排水口から水が漏れている	排水口の掃除をして、スプリングを数回つまみ、はねさせて元の位置に戻してください。
11	デスクが湿っている	空間に対してミストレベルが高すぎる可能性があります。ミストレベルを下げてください。
12	ミストの高さが低い	<ul style="list-style-type: none"> ・エッセンシャルオイルボトルがきちんと設置されているか確認ください。 ・タンクとベースがきちんと重なり合っているか確認してください。

NOTE: This equipment has been tested and found to comply with the limits for a Class B digital device, pursuant to part 15 of the FCC Rules. These limits are designed to provide reasonable protection against harmful interference in a residential installation. This equipment generates uses and can radiate radio frequency energy and, if not installed and used in accordance with the instructions, may cause harmful interference to radio communications. However, there is no guarantee that interference will not occur in a particular installation. If this equipment does cause harmful interference to radio or television reception, which can be determined by turning the equipment off and on, the user is encouraged to try to correct the interference by one or more of the following measures:

- Reorient or relocate the receiving antenna.
- Increase the separation between the equipment and receiver.
- Connect the equipment into an outlet on a circuit different from that to which the receiver is connected.
- Consult the dealer or an experienced radio/TV technician for help

Changes or modifications not expressly approved by the party responsible for compliance could void the user's authority to operate the equipment.

This device complies with Part 15 of the FCC Rules. Operation is subject to the following two conditions:

- (1) this device may not cause harmful interference, and
- (2) this device must accept any interference received, including interference that may cause undesired operation.

RF Exposure Warning Statements

This equipment complies with FCC radiation exposure limits set forth for an uncontrolled environment. This equipment shall be installed and operated with minimum distance 20cm between the radiator & body.

This device contains licence-exempt transmitter(s)/receiver(s) that comply with Innovation, Science and Economic Development Canada's licence-exempt RSS(s). Operation is subject to the following two conditions:

- (1) This device may not cause interference.
- (2) This device must accept any interference, including interference that may cause undesired operation of the device.

L'émetteur/récepteur exempt de licence contenu dans le présent appareil est conforme aux CNR d'Innovation, Sciences et Développement économique Canada applicables aux appareils radio exempts de licence. L'exploitation est autorisée aux deux conditions suivantes :

- (1) L' appareil ne doit pas produire de brouillage;
- (2) L' appareil doit accepter tout brouillage radioélectrique subi, même si le brouillage est susceptible d' en compromettre le fonctionnement.

Radio Frequency Exposure Statement for IC

The device has been evaluated to meet general RF exposure requirements. The device can be used in mobile exposure conditions. The min separation distance is 20cm.

Déclaration d'exposition aux radiofréquences pour IC

L'appareil a été évalué pour répondre aux exigences générales en matière d'exposition aux RF. L'appareil peut être utilisé dans des conditions d'exposition mobiles. La distance de séparation minimale est de 20 cm.



WEEE Compliance

Correct Disposal of This Product (Waste Electrical & Electronic Equipment)

(Applicable in countries with separate collection systems)

This marking on the product, accessories or literature indicates that the product and its electronic accessories should not be disposed of with other household waste at the end of their working life. To prevent possible harm to the environment or human health from uncontrolled waste disposal, please separate these items from other types of waste and recycle them responsibly to promote the sustainable reuse of material resources. Household users should contact either the retailer where they purchased this product, or their local government office, for details of where and how they can take these items for environmentally safe recycling. Business users should contact their supplier and check the terms and conditions of the purchase contract. This product and its electronic accessories should not be mixed with other commercial wastes for disposal.