

earfun

EarFun Free Pro 3

ANC Wireless Earbuds

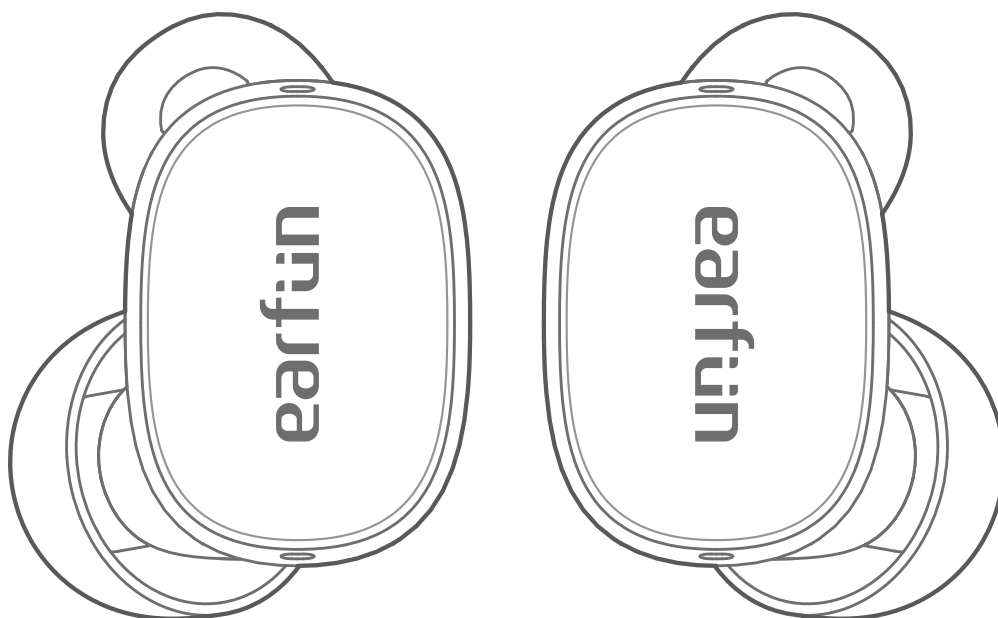

Qualcomm® aptX™
Adaptive

User Manual

English	01
日本語	12
Deutsch	23
Español	34
Polski	45
繁體中文	56

1 EarFun Audio App

Download the EarFun Audio app for an enhanced experience.

- Equalizer tuning, customizing touch controls
- Firmware updates, earbuds and charging case battery status
- Less data tracking, personalized device name
- Built-in feedback, and more



Please update your earbuds firmware to the latest version via the EarFun Audio App for the best user experience.

2 How to Fit

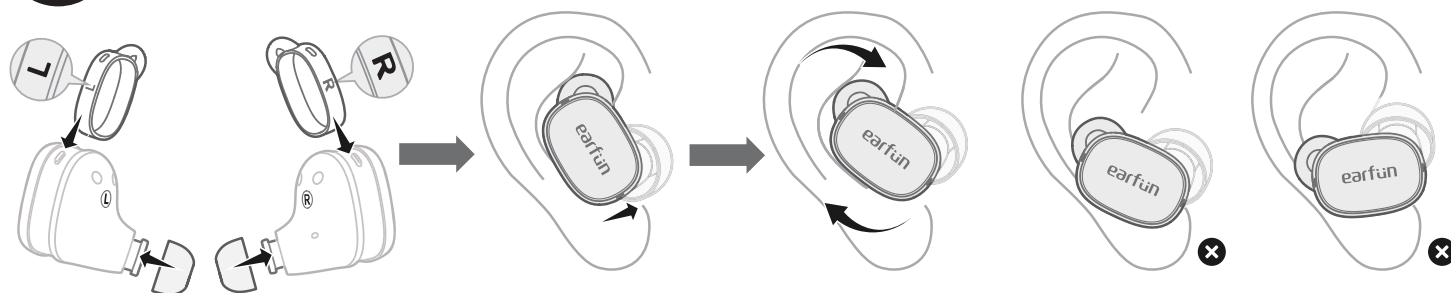

Note:

1. Please choose the suitable eartip and earhook for the best sound and secure fit.
2. Select the left or right earbud and insert to the corresponding ear.
3. Rotate the earbud back and forth for the eartip to create a comfortable seal.

3 What's in the Box

EarFun Free Pro 3

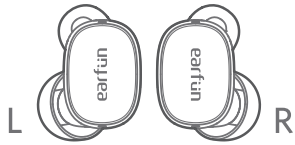

Charging Case



Ear Tips (XS, S, M, L, XL)

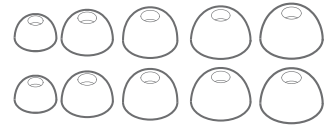

Ear Hooks (S, M, L)

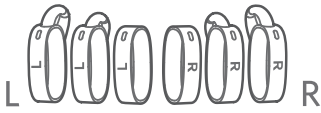

USB-C Cable

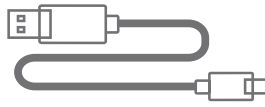

User Manual

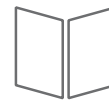

4 Product Diagram

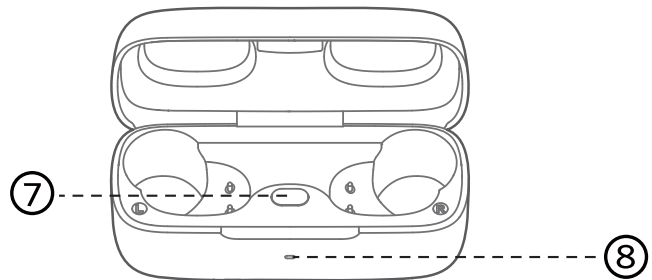
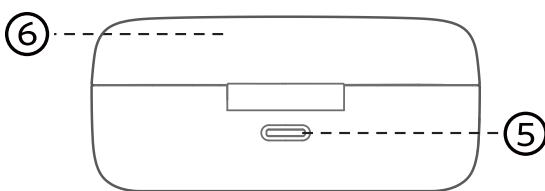
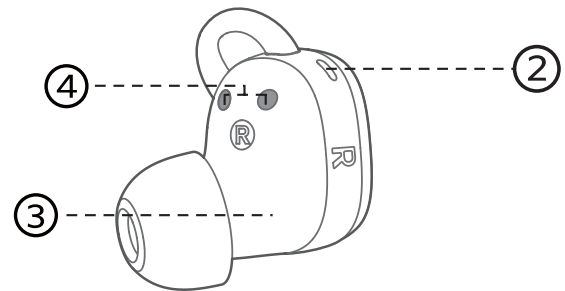
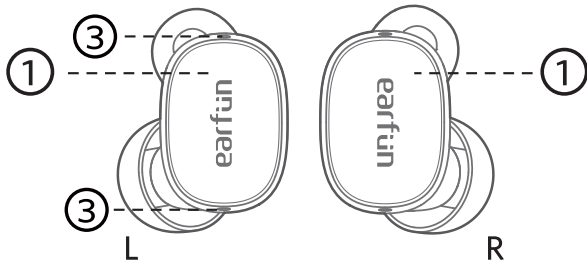

- ① Touch control zone
- ② Earbuds LED indicator
- ③ Microphone
- ④ Charging contactor
- ⑤ USB-C charging port
- ⑥ Charging case
- ⑦ Charging case button
- ⑧ Battery level indicator

5 Pairing Your Earbuds

1. First-time Pairing with Device

Step 1. Remove the insulating film on both earbuds.

Step 2. Put both earbuds back into the charging case and close the charging case.

Step 3. Open the charging case and the earbuds will automatically power on and go into pairing mode.

Step 4. Activate Bluetooth on your Bluetooth-enabled device and search for other Bluetooth devices.

Step 5. Select "EarFun Free Pro 3" from the list of Bluetooth devices shown.
(if a password is requested, type '0000'.)

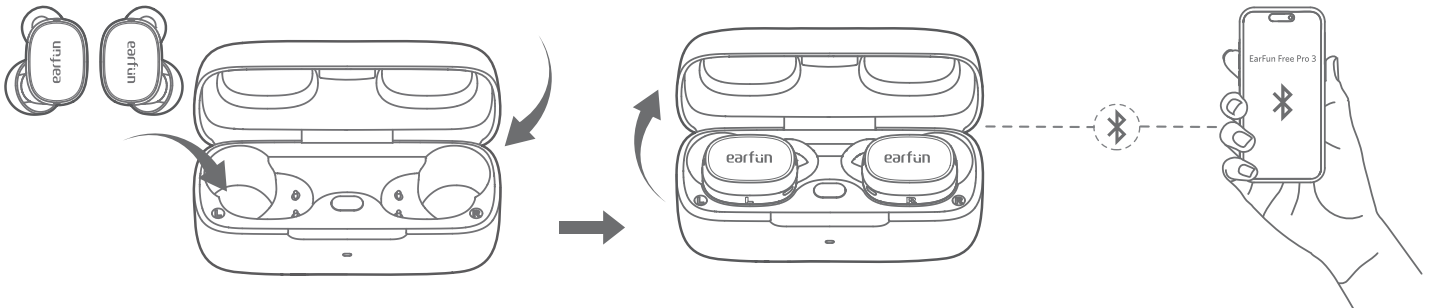
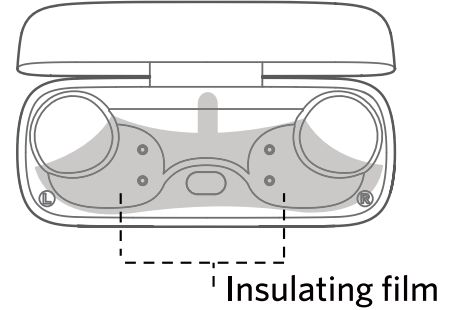

Notes:

- The earbuds will automatically connect with the previously paired device when the case is open.
- Each earbud can be used independently.

2. Connect to a New Device

Option A

Step 1. Unpair the earbuds from the Bluetooth-enabled device that's connected. The earbuds will disconnect from the current device and go into pairing mode to be paired again.

Step 2. Search on the new device and connect.

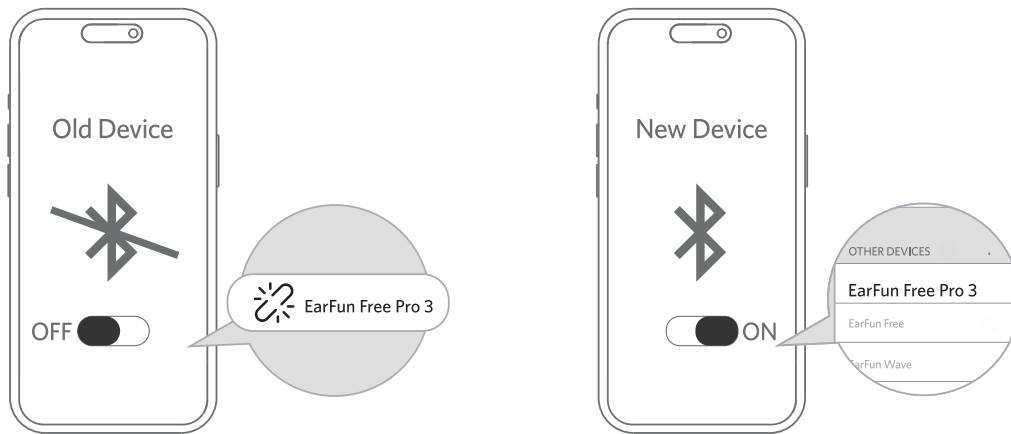

Option B

Step 1. Put both earbuds back into the charging case and make sure they are being charged. Keep the lid open - then press and hold the button on the case for 3 seconds until the LED indicators on earbuds start flashing blue rapidly.

Step 2. Search on the new device and connect.

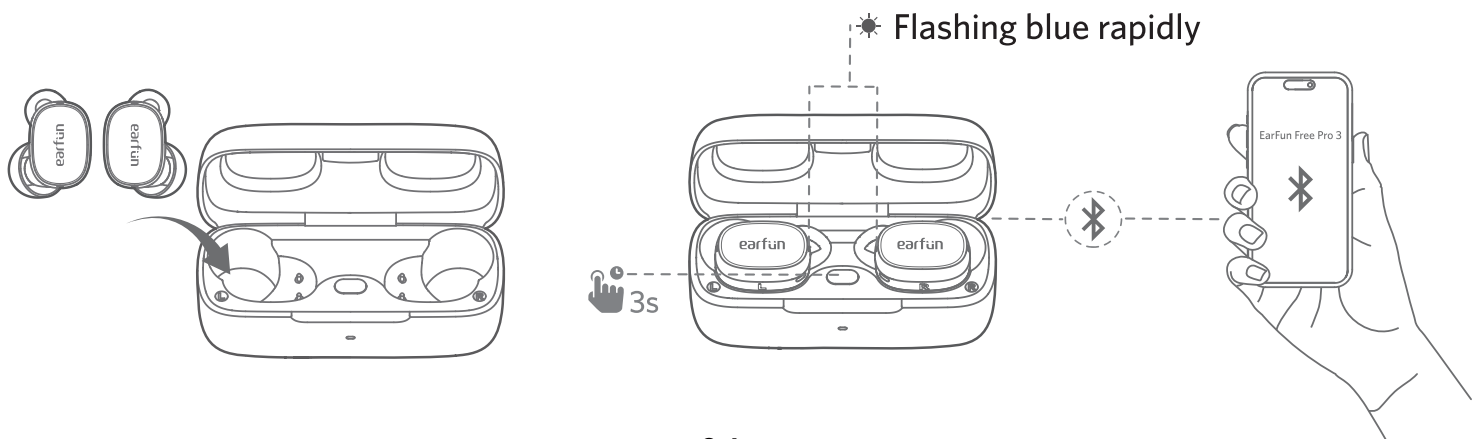

3. Pairing and connecting two Bluetooth devices simultaneously

Step1. Pair with the first device and stay connected.

Step2. Keep the earbuds in the charging case, then press and hold the button on the case for 3 seconds until the LED indicator on earbuds starts flashing blue rapidly. The earbuds will enter pairing mode and disconnected from the first device.

Step3. Search on the second device to connect the earbuds.

Step4. Manually reconnect the earbuds on the first device.

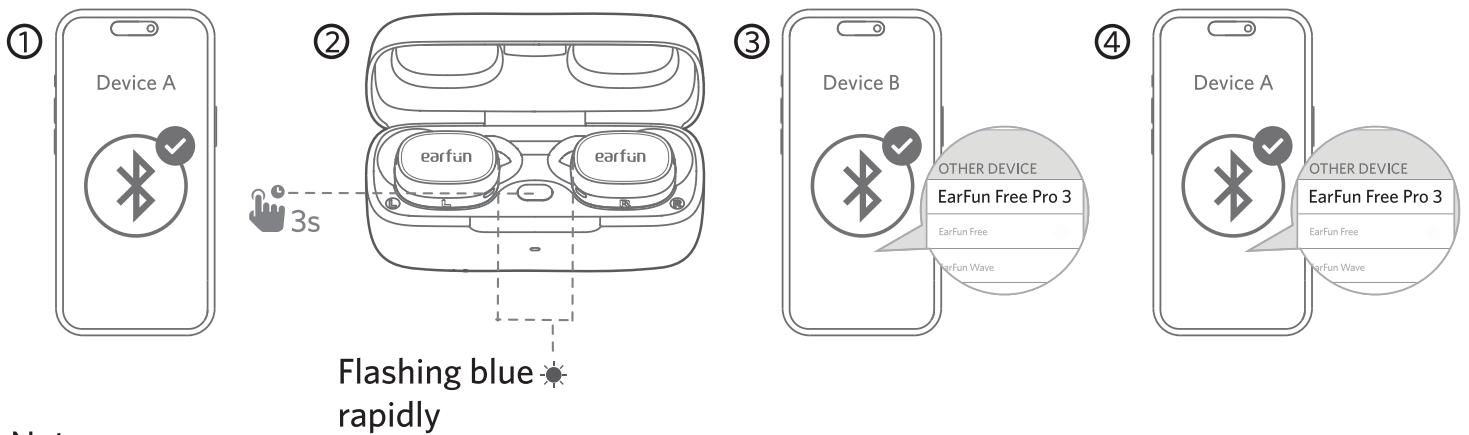

Note:
The earbuds will automatically connect to both devices after finishing setting up the multipoint connection.

6 Functions

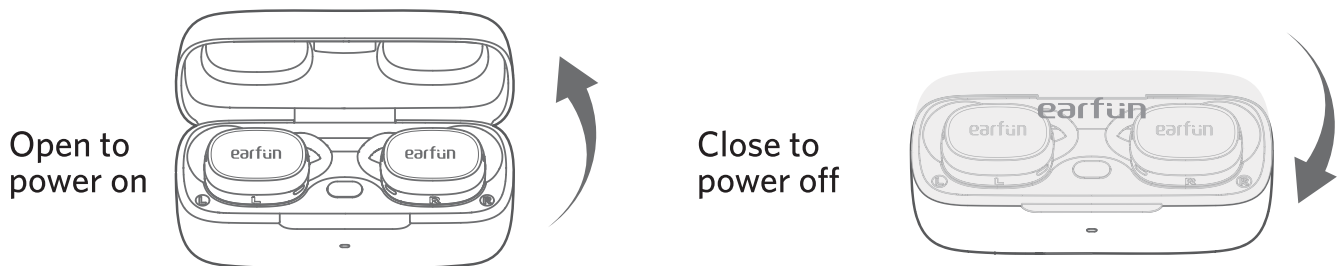

Note:
If the earbuds are not connected to any device, they will automatically power off after 10 minutes for saving the battery life.

Playing music

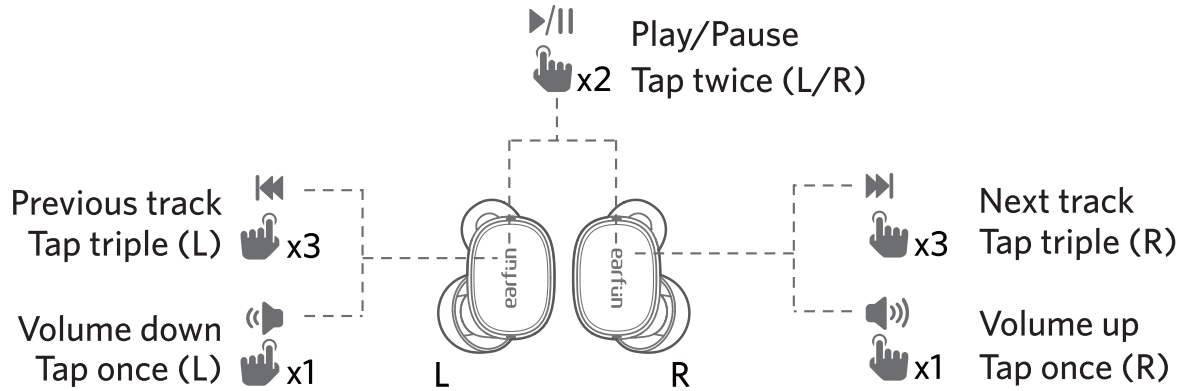

Noise cancelling control

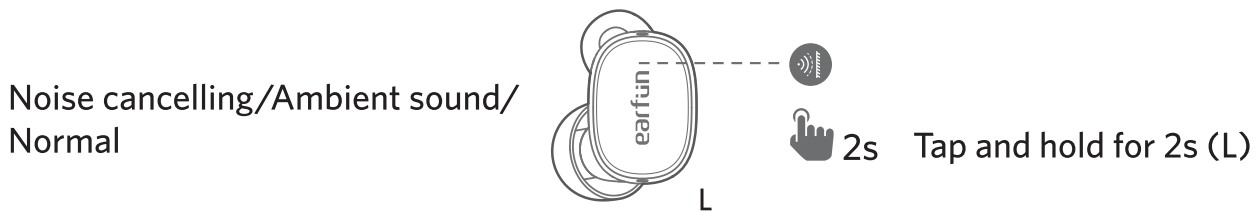

Hands free conversation

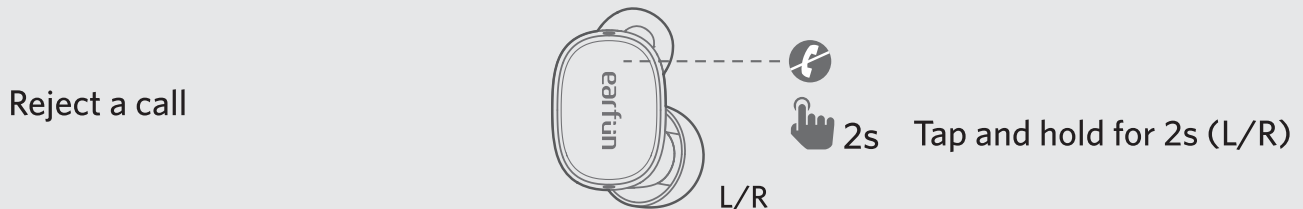
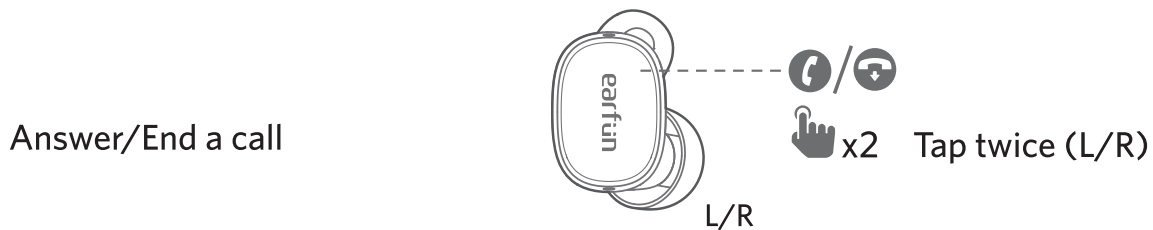

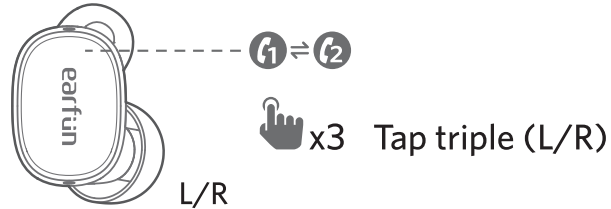

Answer and transfer two calls

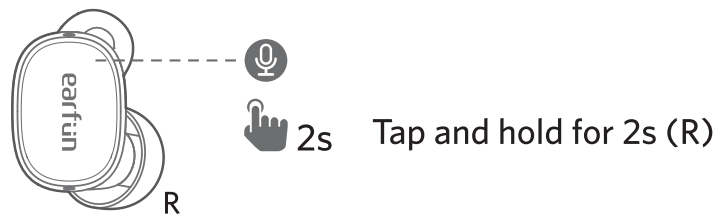

 Activate the voice assistant

Voice assistant



 Game Mode: Please enable in EarFun Audio app

Earbuds LED Indicator

Power on	Blue indicator flashes for 1s
Power off	Red indicator flashes for 1s
Pairing mode	Indicator flashes blue
Successfully connected	Indicator turns off
Factory reset	Indicator flashes purple

Reset and Reconnecting

If you fail to establish a connection between two earbuds or between the earbuds and Bluetooth devices, please try the following steps:

1. Put both earbuds into the charging case.
2. Keep the charging case open, then press and hold the button on the case for at least 8s until the LED indicators on earbuds flash purple. The earbuds have been successfully reset.

3. Delete the previous connection from the Bluetooth device and reactivate Bluetooth to reconnect "EarFun Free Pro 3".

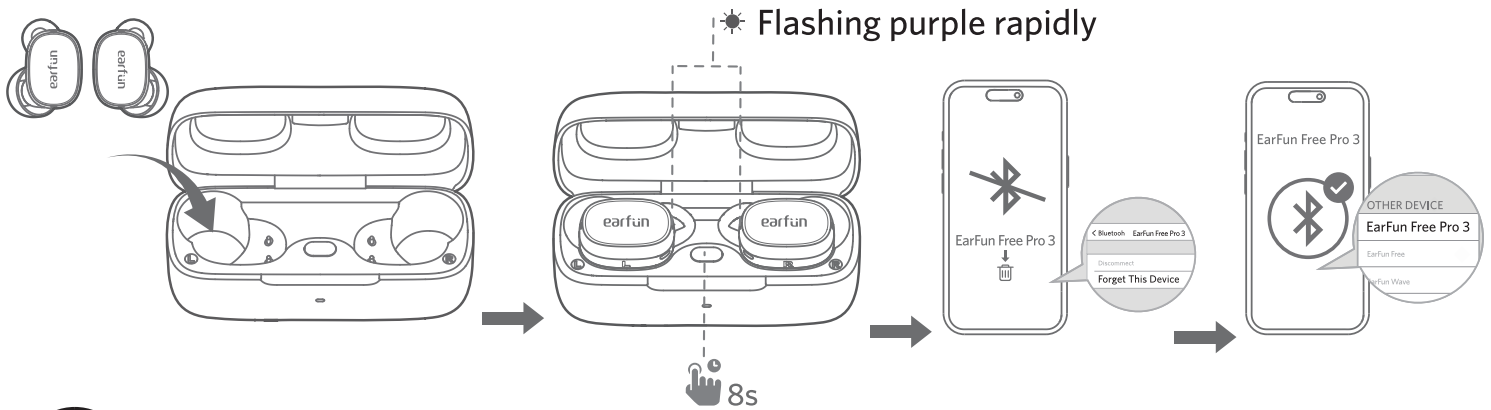

9 Charging

1. Dry the earbuds, charging contactors and USB port completely before charging.
2. Open or close the charging case to activate the case battery level LED indicator.
3. Put earbuds back into the charging case and the earbuds will start charging.
4. Fully charge both the earbuds and the charging case before first use.

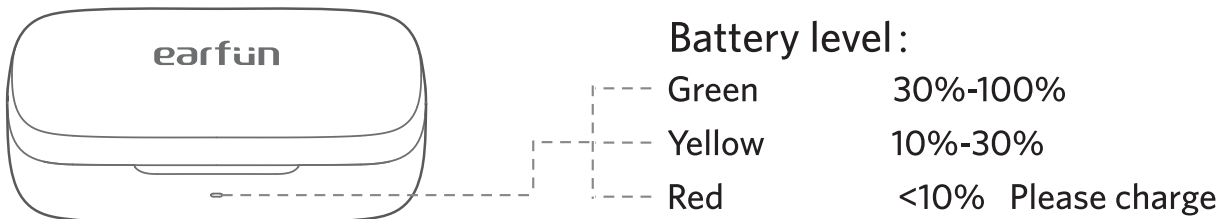

Connect USB-C cable for charging

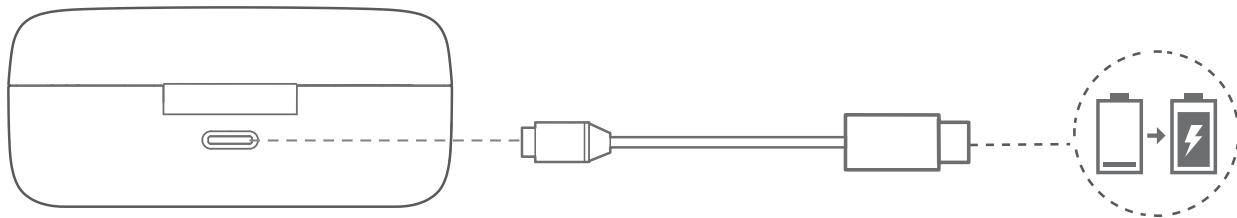

Wireless charging supported (Wireless charging pad not included)

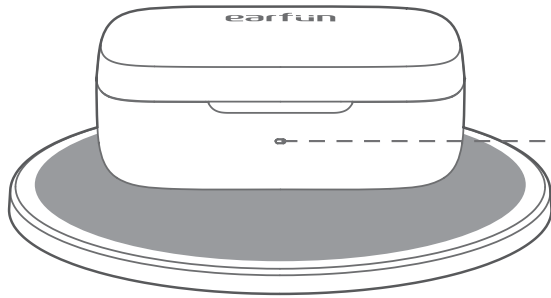

Red - Charging
Green - Charging complete

10 Specifications

Bluetooth version	V5.3
Bluetooth frequency	2.402GHz-2.480GHz
Bluetooth profile	A2DP, AVRCP, HFP, HSP
Bluetooth transmitted power	<7dBm (for EU)
Maximum working range	15m(without obstacles)
Battery capacity	40mAh x 2(earbuds); 420mAh(charging case)
Charging time	1.5 hours(for earbuds), 2 hours(for charging case via USB-C), 3.5 hours(for charging case via wireless charger)
Playtime	ANC OFF - Up to 7.5 hours. Totally 33 hours with the charging case; (varies by volume level and audio content), ANC ON - Up to 6 hours. Totally 27 hours with the charging case; (varies by volume level and audio content)
Input	5V  1A
Dimensions	67mm x 26.5mm x 30mm
Weight	41.5g

11 Troubleshooting

Q: The earbuds are turning on, but fail to connect to my device?

A: To connect your earbuds to your device, please remove the insulating films from both earbuds and check that Bluetooth is enabled. If the earbuds still don't connect, try resetting them or contact us for assistance.

Q: What to do if one earbud is silent or has low volume?

A: If the earbud's LED is lit, carefully clean the dirt from the speak mesh using a toothpick or cotton swab dipped in alcohol. Try to reset the two earbuds and reconnect. If the issue persists, please contact us for assistance.

Q: What to do if the earbuds are uncomfortable to wear?

A: Select the appropriate size of eartips and earhooks, then correctly wear the earbuds.

Q: How to resolve noise issues?

A: Please choose suitable eartips and earhooks, rotate earbuds for a snug fit. Note that slight background noise in quiet environments in ANC mode is normal for all kinds of ANC earbuds.

Q: What to do if the other person cannot hear clearly during a call?

A: Please adjust the position of the earbuds to ensure that the voice microphone is pointing towards the direction of the speaker's voice. Ensure the Bluetooth device uses the earbud's microphone for calls.

Q: What to do if the earbuds fail to connect to the app?

A: Ensure Bluetooth connection and Location permissions are enabled for the app. These permissions do not involve any privacy information. You can also download the latest version of the app or uninstall and reinstall it if needed.

Q: What to do if the audio quality does not meet your expectations?

A: We suggest personalizing your audio settings according to your preferences in the EarFun Audio app's EQ settings.

Q: Why is the connection not stable and cuts out intermittently?

A: Please check for any objects obstructing the earbuds and the Bluetooth device, and avoid any potential radio or WiFi interference. While the earbuds have a maximum range of 49 feet (15m) without obstacles, the actual range may vary depending on usage and the environment.

Q: Is the charging case waterproof?

A: No, the earbuds are sweat and waterproof, but the charging case is not.

Customer Service

For FAQs and more information:

Please send an email to: service@myearfun.com

www.myearfun.com

1 EarFun Audioアプリ

EarFun Audioアプリをダウンロードして、より快適にご利用いただけます。



最高のユーザー体験を得るために、EarFun Audioアプリを介してイヤホンのファームウェアを最新バージョンにアップデートしてください。



EarFun公式LINEアカウントの友たち登録で、最新情報・LINE限定お得な情報をお届けします。

2 装着方法

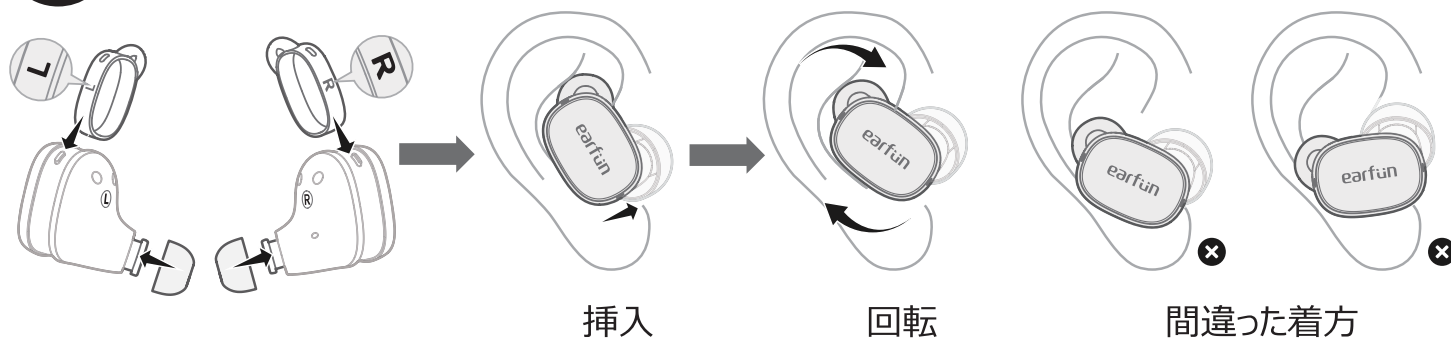

ご注意：

1. 最高のサウンドと確実な装着のために、適切なイヤーチップを選択してください。
2. 左右のイヤホンを選択し、対応する耳に挿入します。
3. イヤホンを前後に回転させ、イヤーチップを快適な密閉状態にします。

3 内容物

EarFun Free Pro 3

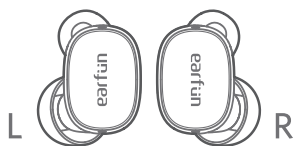

充電ケース



イヤピース (XS, S, M, L, XL)

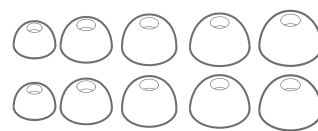

イヤフック (S, M, L)

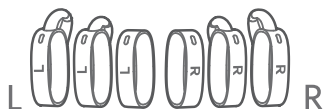

USB-Cケーブル

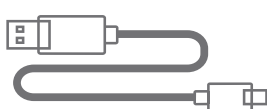

取扱説明書



4 製品構成図

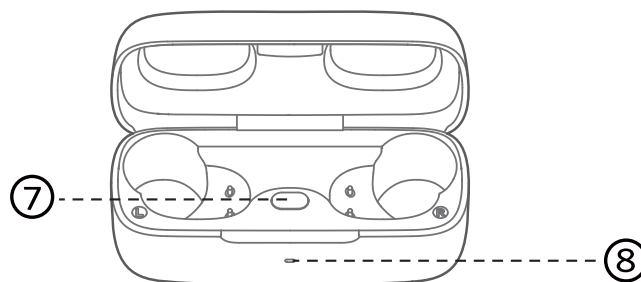
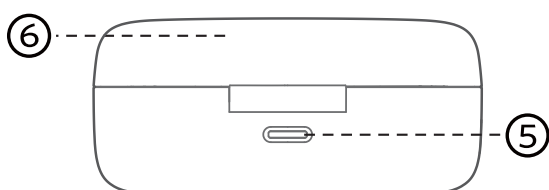
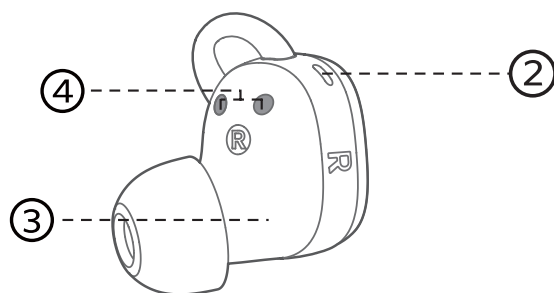
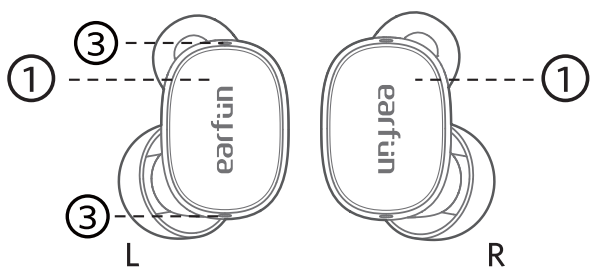

① タッチ操作ゾン

② イヤホンLEDインジケター

③ マイクホン

④ 充電用コンタクター

⑤ USB-C充電端子

⑥ 充電ケース

⑦ リセットボタン

⑧ バッテリーレベルインジケター

⑤ イヤホンのペアリング

1、デバイスとの初回エアリング

ステップ1：両方のイヤホンの絶縁フィルムを剥がします。

ステップ2：両方のイヤホンを充電ケースに戻し、充電ケースを閉じます。

ステップ3：充電ケースを開くと、イヤホンは自動的に電源が入り、ペアリングモードになります。

ステップ4：Bluetooth対応デバイスのBluetoothを起動し、他のBluetoothデバイスを検索します。

ステップ5：表示されたBluetoothデバイスのリストから「EarFun Free Pro 3」を選択します。

(パスワードが必要な場合は「0000」と入力してください)

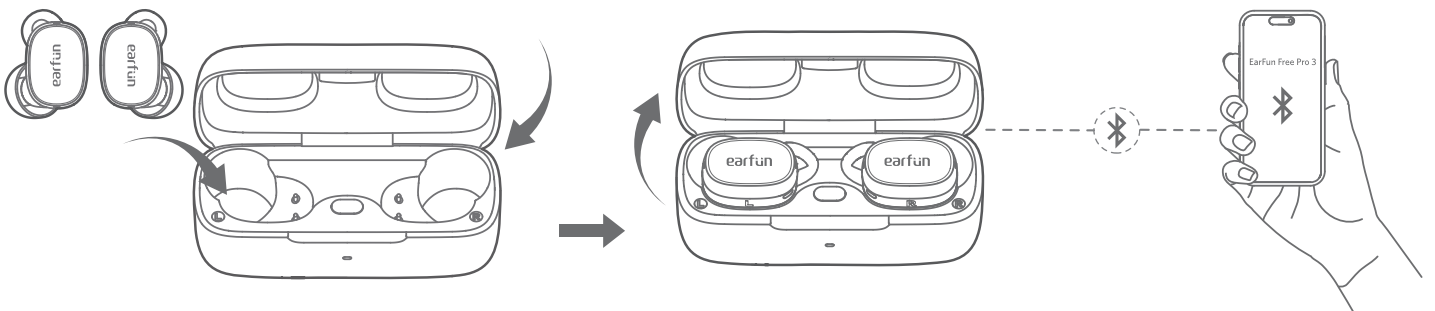
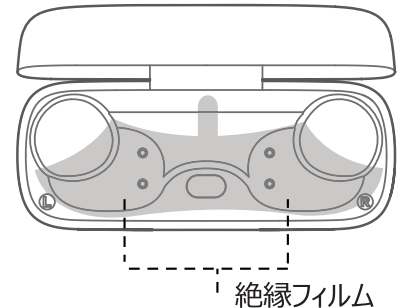

注意事項：

- ケースを開けると、前回ペアリングした機器とイヤホンが自動的に接続します。
- 各イヤホンは個別に使用できます。

2.新しいデバイスに接続します。

オプションA

ステップ1：接続されているデバイスからイヤホンのペアリングを解除します。イヤホンは現在のデバイスから切断され、別のペアのため、ペアリングモードになります。

ステップ2：新しいデバイスを検索して接続します。

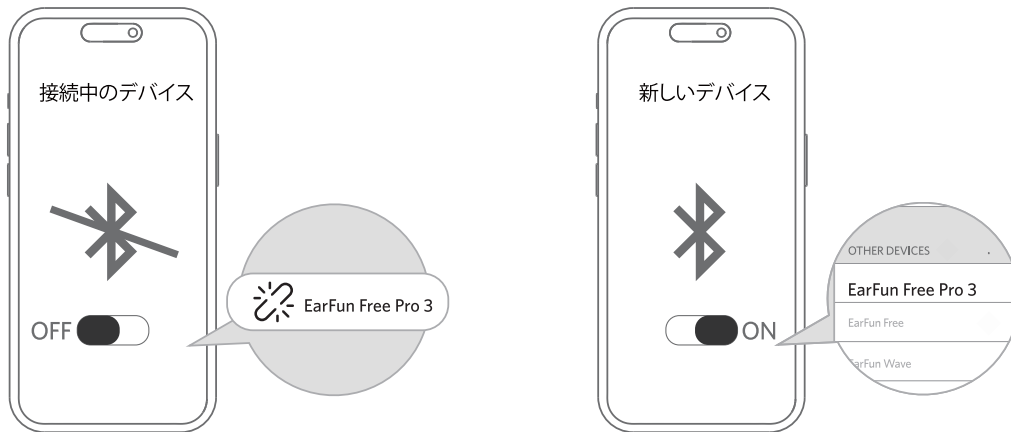

オプションB

ステップ1：両方のイヤホンを充電ケースに戻して、充電していることを確認してから、カバーを開けたまま、イヤホンのLEDインジケーターが急速に青く点滅するまで、充電ケースボタンを3秒間長押ししてください。

ステップ2：新しいデバイスを検索して接続します。

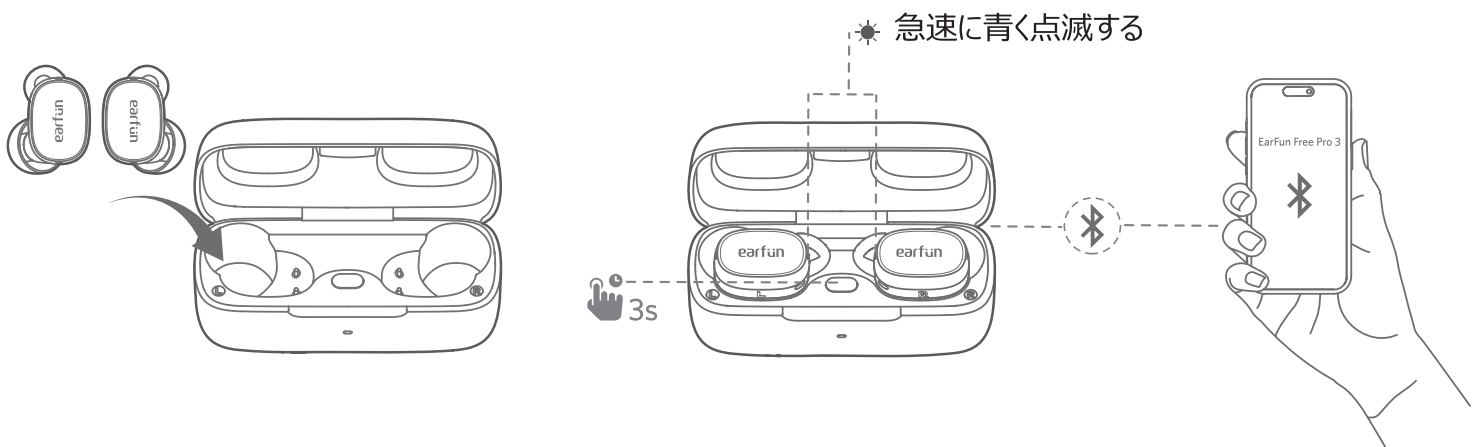

3、2台の Bluetoothデバイスと同時にペアリング・接続します。

ステップ1：1台目のデバイスとペアリングして、接続を維持します。

ステップ2：イヤホンを充電ケースに入れたまま、イヤホンのLEDインジケータが急速に青く点滅するまでリセットボタンを3秒間押し続けると、イヤホンはペアリングモードに入り、最初のデバイスとの接続が解除されます。

ステップ3：2台目のデバイスを検索して接続します。

ステップ4：1台目のデバイスを手動で再接続します。

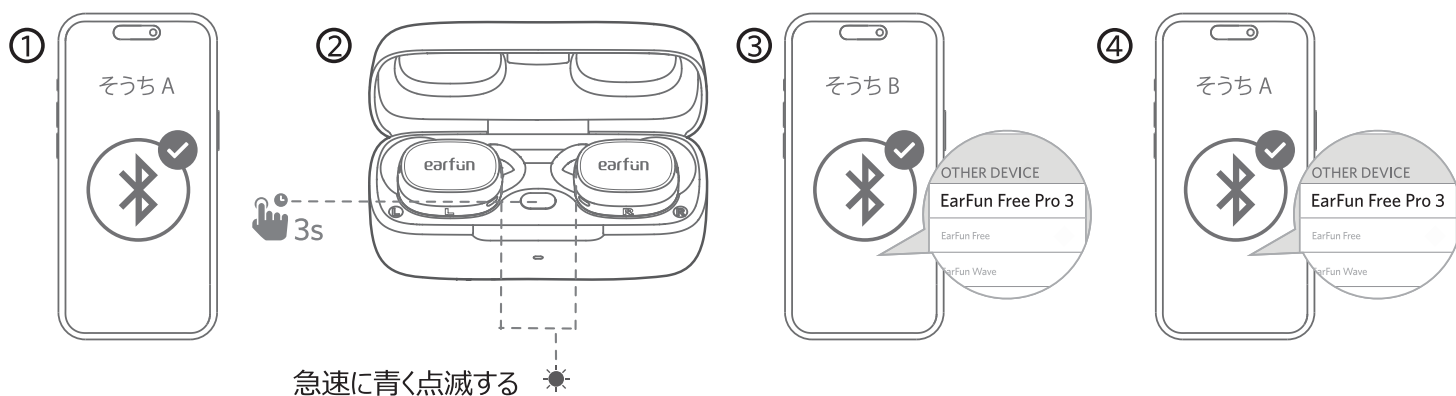

ご注意：

マルチポイント接続の設定が完了すると、イヤホンは両方のデバイスに自動的に接続します。

⑥ 機能

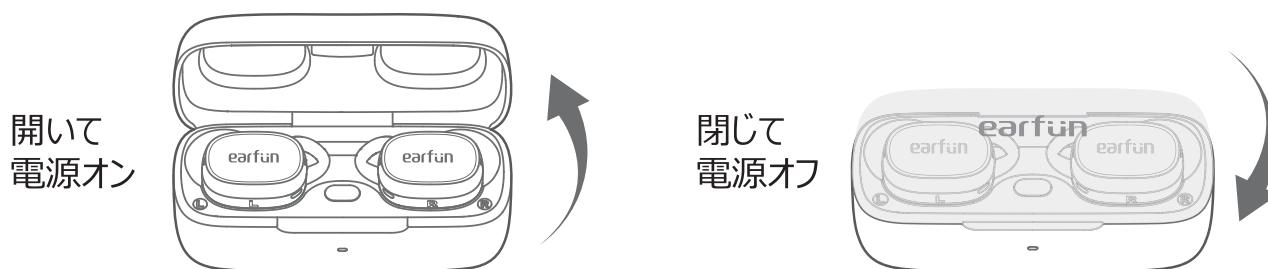

ご注意：イヤホンがどのデバイスにも接続されていない場合、バッテリー寿命を節約するために、10分後に自動的に電源がオフとなります。

🎵 音楽再生

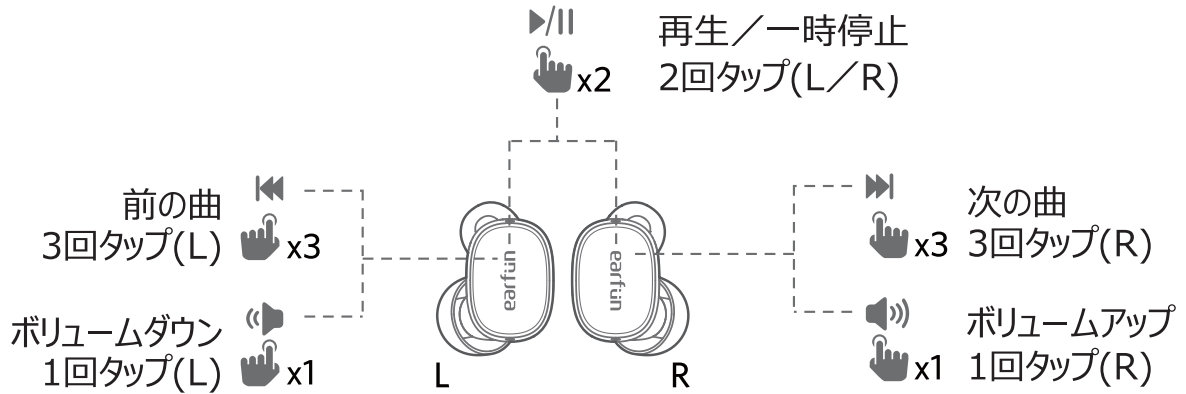

🔊 ノイズキャンセリング制御

ノイズキャンセリング/
環境音/ノーマル

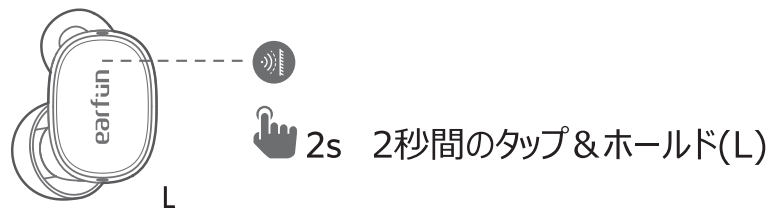

☎️ ハンズフリー通話

通話の応答/終了

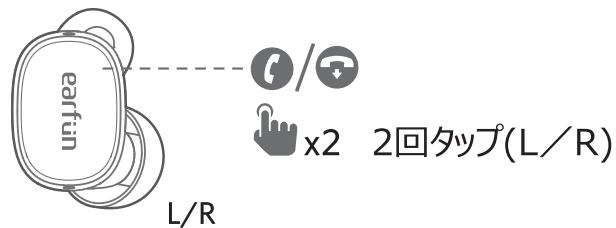

通話を拒否する

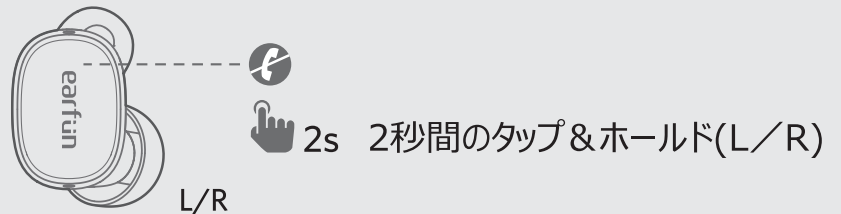

2つの通話に応答・転送

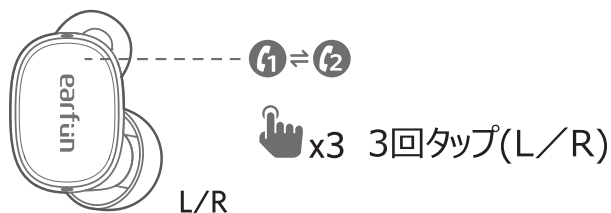

 音声アシスタントを起動する

音声アシスタント

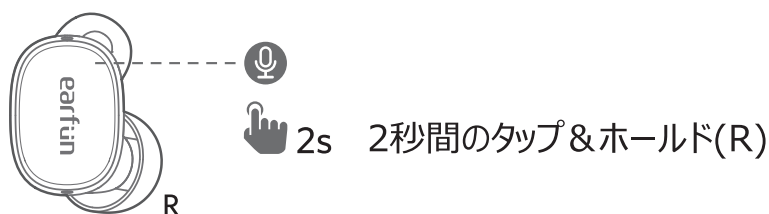

 ゲームモード：「EarFun Audio」アプリで有効にしてください。

7 イヤホンLEDインジケータ

電源オン	青色インジケータが1秒点滅
電源オフ	赤色インジケータが1秒点滅
ペアリングモード	インジケータが青く点滅する
接続に成功	インジケータが消灯する
工場出荷時の設定	インジケータが紫色に点滅

8 リセットと再接続

2つのイヤホン間、またイヤホンとBluetooth機器の接続に失敗した場合は、以下の手順をお試しください：

- 1、両方のイヤホンを充電ケースに入れます。
- 2、充電ケースを開いたまま、両方のイヤホンが紫色に点滅するまでリセットボタンを8秒以上押し続けると、イヤホンが正常にリセットされます。

3、Bluetooth機器から以前の接続を削除し、EarFun Free Pro 3を再接続してください。

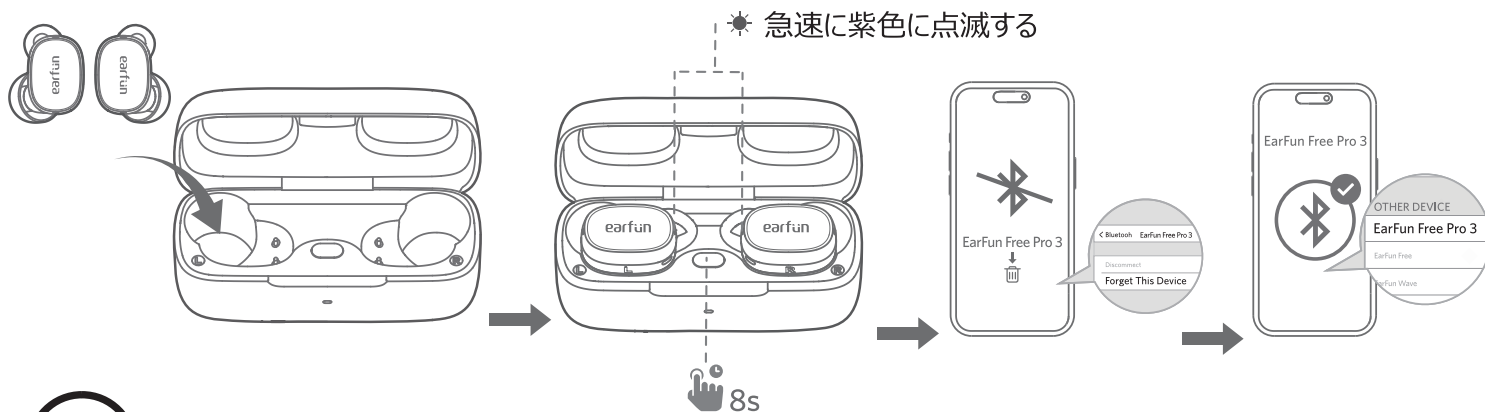

9 充電について

- 1、充電する前に、イヤホン本体とUSBポートを完全に乾かしてください。
- 2、充電ケースを開閉して、ケースの電池残量のLEDインジケータを作動させます。
- 3、イヤホンを充電ケースに戻すと充電が開始されます。
- 4、初めて使用する前に、イヤホンと充電ケースの両方を完全に充電してください。

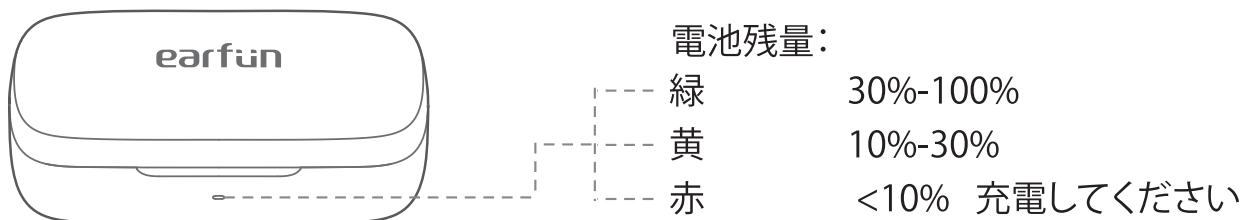

充電用USBケーブルの接続

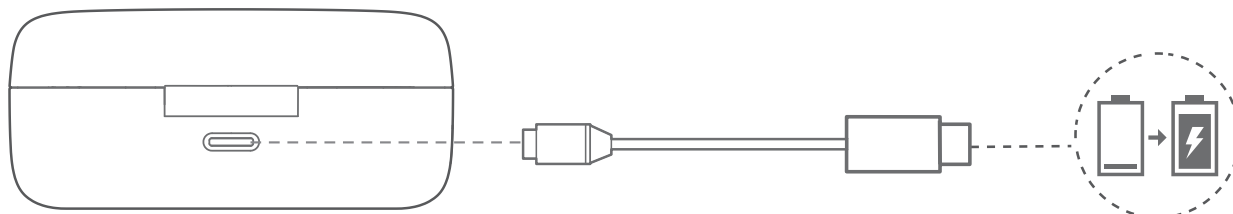

ワイヤレス充電対応（ワイヤレス充電パッドが付属されていません）

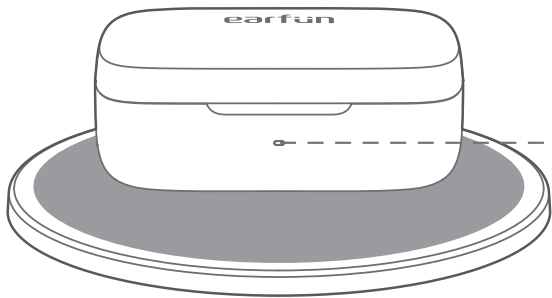

赤 - 充電中
緑 - 充電完了

10 スペック

Bluetoothバージョン	V5.3
Bluetooth周波数	2.402GHz-2.480GHz
Bluetoothプロファイル	A2DP, AVRCP, HFP, HSP
Bluetooth送信電力	<7dBm
最大動作範囲	15m(障害物なし)
電池容量	40mAh x 2(イヤホン); 420mAh(充電ケース)
充電時間	1.5時間(イヤホンの場合); 2時間(USB-C経由で充電ケースの場合); 3.5時間(ワイヤレス充電経由で充電ケースの場合)
再生時間	ANCオフ - 最大 7.5 時間、充電ケース使用時は最大 33 時間 (音量、音声内容によって異なります) ANCオン - 最大 6 時間、充電ケース使用時は最大 27 時間 (音量、音声内容によって異なります)
入力	5V $\overline{=}$ 1A
寸法	67mm x 26.5mm x 30mm
重量	41.5g

11 問題点

Q：イヤークラスは電源が入るが、デバイスに接続できません。

A：イヤークラスをデバイスに接続するには、両方のイヤークラスから絶縁フィルムを取り外し、Bluetoothが有効になっていることを確認してください。イヤークラスがまだ接続できない場合は、リセットして、またはお問い合わせください。

Q：片方のイヤークラスが無音または音量が低い場合はどうすればよいですか？

A：イヤークラスのLEDが点灯している場合は、アルコールに浸した歯ピックまたは綿棒でスピーカーメッシュから汚れを取り除いてください。2つのイヤークラスをリセットして再接続してください。問題が解決しない場合は、お問い合わせください。

Q：イヤークラスを装着すると不快に感じる場合はどうすればよいですか？

A：適切なイヤークラスチップとイヤークラスフックのサイズを選択し、正しくイヤークラスを装着してください。

Q：ノイズの問題を解決するにはどうすればよいですか？

A：適切なイヤークラスチップとイヤークラスフックを選択し、イヤークラスを回転させてぴったりと装着してください。ANCモードでは、静かな環境でわずかな背景ノイズがすべての種類のANCイヤークラスにとって正常です。

Q：電話の相手が聞き取りにくい場合の対処方法は？

A：イヤークラスの位置を調整して、音声マイクが話者の声の方向を向くようにしてください。Bluetoothデバイスが通話にイヤークラスのマイクを使用するようにしてください。

Q：アプリにイヤークラスが接続できない場合の対処方法は？

A：アプリのBluetooth接続と位置情報の権限が有効になっていることを確認してください。これらの権限には、プライバシー情報は含まれません。必要に応じて、最新バージョンのアプリをダウンロードするか、アンインストールして再インストールすることもできます。

Q: 音質が期待に満たない場合の対処方法は？

A: EarFun AudioアプリのEQ設定で好みに合わせてオーディオ設定を個人的にカスタマイズすることをお勧めします。

Q: 接続が不安定で断続的に切断される場合の対処方法は？

A: イヤーバッドとBluetoothデバイスに物が妨げになっていないかを確認し、潜在的な無線またはWiFiの干渉を避けてください。イヤーバッドは障害物がない場合の最大範囲は49フィート（15m）ですが、実際の範囲は使用状況や環境によって異なる場合があります。

Q: 充電ケースは防水ですか？

A: いいえ、イヤーバッドは汗や水に耐えられますが、充電ケースは防水ではありません。

カスタマーサービス

よくある質問と詳細については、
メールでのお問い合わせはこちら：service@myearfun.com
<https://www.myearfun.com/jp>

DE

1 EarFun Audio App

Laden Sie die EarFun Audio app herunter, um ein noch besseres Erlebnis zu haben.

EarFun Audio



Bitte aktualisieren Sie die Firmware Ihrer Ohrhörer über die EarFun Audio App auf die neueste Version, um das beste Benutzererlebnis zu erzielen.

2 Passform

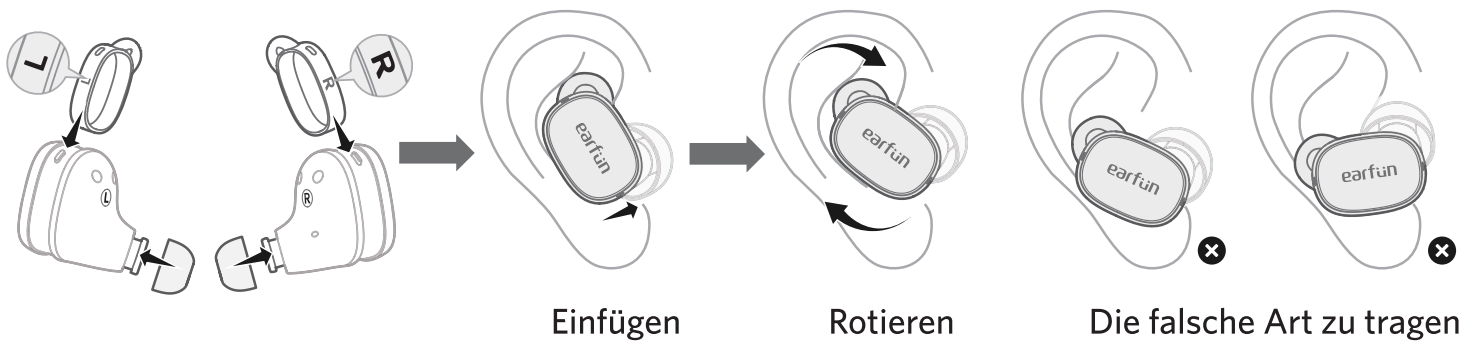

Notiz:

1. Bitte wählen Sie den geeigneten Ohrhahn für den besten Ton und die sichere Passform.
2. Wählen Sie den linken oder rechten Ohrhörer aus und setzen Sie das korrekte Ohr ein.
3. Drehen Sie den Ohrhörer hin und her, damit der Ohrhahn eine bequeme Siegel erzeugt.

3 Was ist in der Box

EarFun Free Pro 3

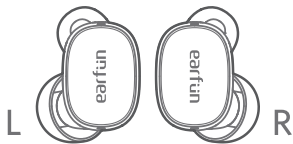

Ladeetui



Ohrstöpsel (XS, S, M, L, XL)

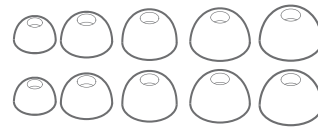

Ohrhaken (S, M, L)

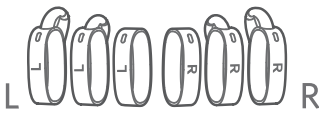

USB-C Kabel

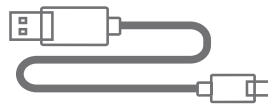

Benutzerhandbuch

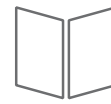

4 Produktdiagramm

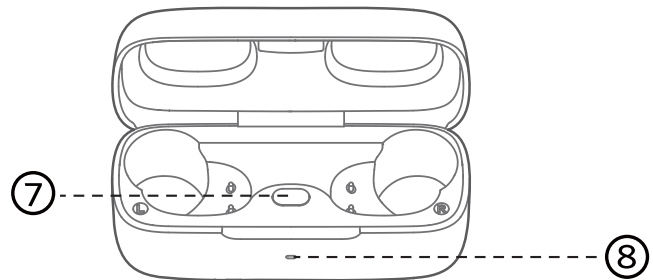
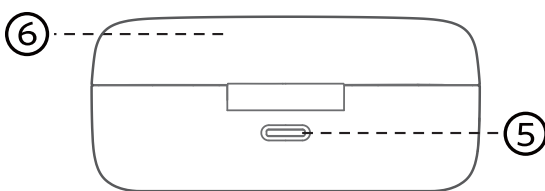
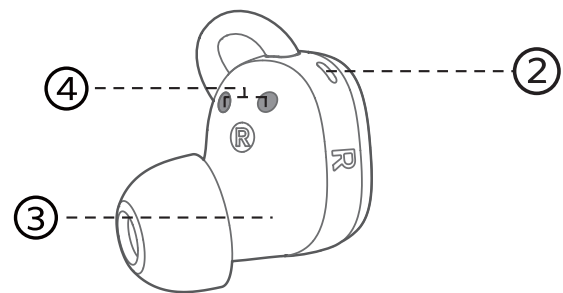
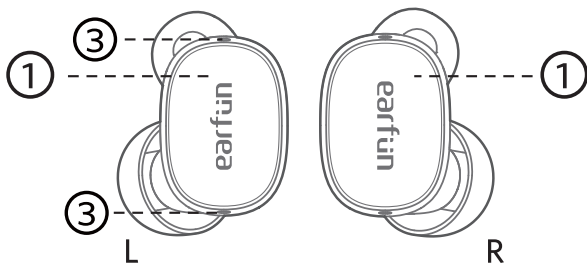

- ① Berührungssteuerungsbereich ② LED-Anzeige für Ohrhörer ③ Mikrofon
- ④ Ladeschutz ⑤ USB-C Ladeanschluss ⑥ Ladeetui
- ⑦ Reset-Knopf ⑧ Batteriestandsanzeige

5 Koppeln sie ihre kopfhörer

1. Erstmaliges Pairing mit dem Gerät

Schritt 1. Entfernen Sie die Isolierfolie an beiden Ohrhörern.

Schritt 2. Legen Sie beide Ohrhörer zurück in die Ladeschale und schließen Sie die Ladeschale.

Schritt 3. Öffnen Sie das Ladeetui, die Kopfhörer schalten sich automatisch ein und gehen in den Kopplungsmodus.

Schritt 4. Aktivieren Sie Bluetooth auf Ihrem Bluetooth-fähigen Gerät und suchen Sie nach anderen Bluetooth-Geräten.

Schritt 5. Wählen Sie "EarFun Free Pro 3" aus der Liste der angezeigten Bluetooth -Geräte aus. (falls ein Passwort erforderlich ist, geben Sie "0000" ein.)

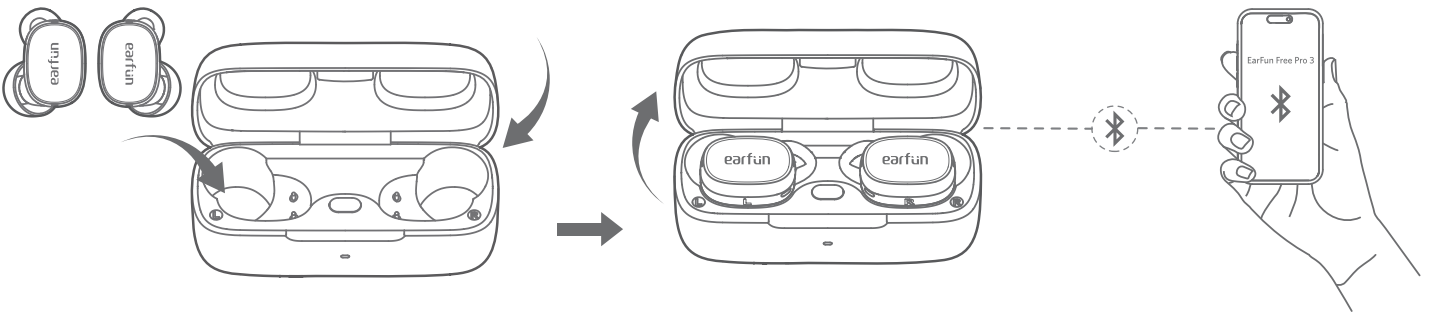
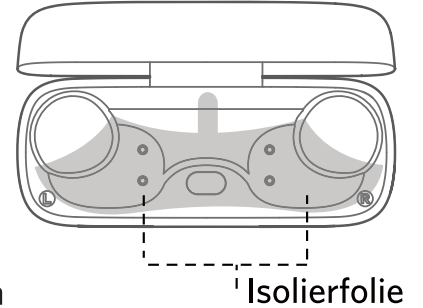

Hinweise:

- Die Kopfhörer verbinden sich automatisch mit dem Gerät, mit dem sie zuletzt gekoppelt waren, wenn das Gehäuse geöffnet ist.
- Jeder Kopfhörer kann unabhängig verwendet werden.

2. Verbinden mit einem neuen Gerät

Option A

Schritt 1. Trennen Sie die Kopfhörer von dem angeschlossenen Bluetooth-fähigen Gerät. Die Kopfhörer werden vom aktuellen Gerät getrennt und in den Kopplungsmodus für ein anderes Paar versetzt.

Schritt 2. Suchen Sie das neue Gerät und verbinden Sie es.

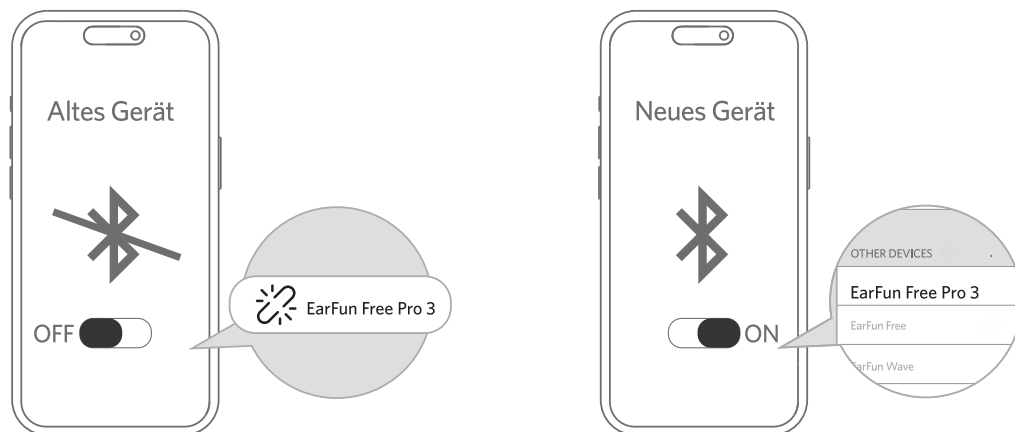

Option B

Schritt 1. Setzen Sie die Kopfhörer wieder in das Ladeetui ein und stellen Sie sicher, dass sie aufgeladen werden, bleiben Sie die box offen und halten Sie dann den Knopf des Ladeetuis 3 Sekunden lang gedrückt, bis die LED-Anzeigen an den Kopfhörern schnell blau blinken.

Schritt 2. Suchen Sie das neue Gerät und verbinden Sie es.

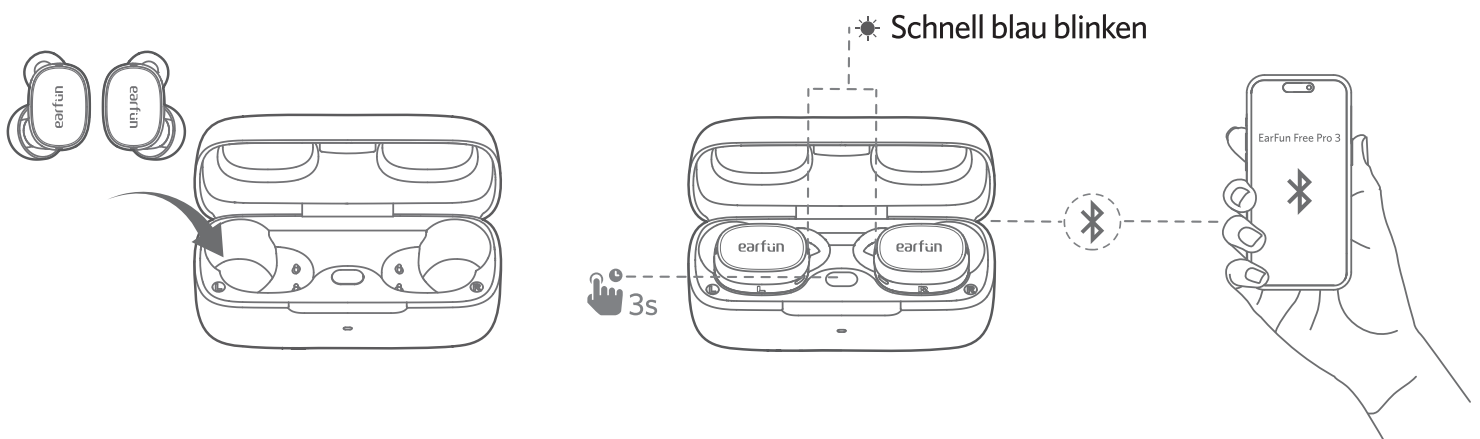

3. Koppeln und Verbinden von zwei Bluetooth-Geräten gleichzeitig

Schritt 1. Koppeln Sie das erste Gerät und stellen Sie sicher, dass sie erfolgreich verbunden sind.

Schritt 2. Halten Sie die Kopfhörer im Ladeetui und halten Sie dann die Taste des Ladeetuis 3 Sekunden lang gedrückt, bis die LED-Anzeige an den Kopfhörern schnell blau blinkt, dass die Kopfhörer in den Pairing-Modus wechseln und vom ersten Gerät getrennt werden.

Schritt 3. Suchen Sie auf dem zweiten Gerät und stellen Sie eine Verbindung her.

Schritt 4. Verbinden Sie das erste Gerät manuell auf der Bluetooth-Seite des Geräts.

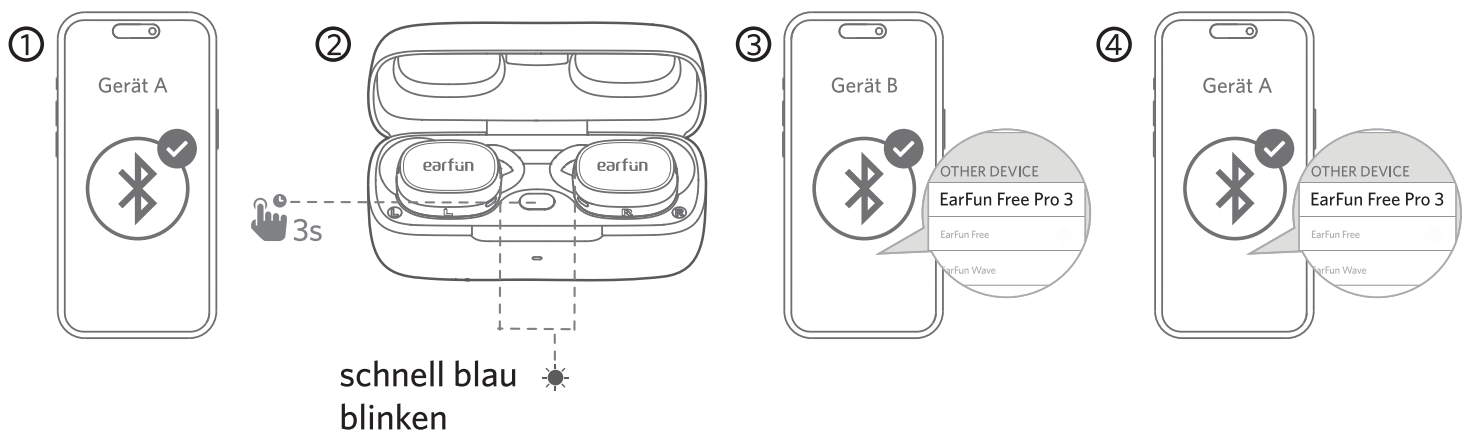

Hinweis:

Die Kopfhörer verbinden die beiden Geräte automatisch, wenn Sie sie das nächste Mal verwenden.

6 Funktionen

Öffnen
zum Einschalten

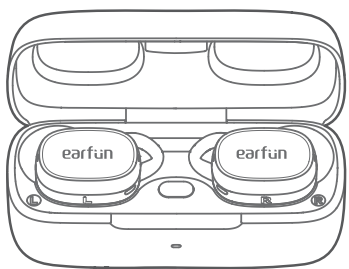

Schließen
zum Ausschalten

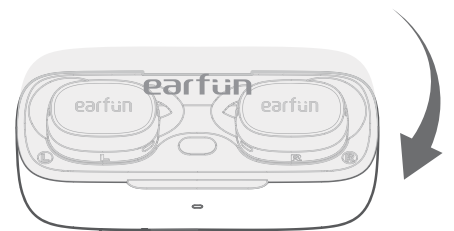

Anmerkung:

Wenn der Kopfhörer nicht mit einem Gerät verbunden ist, schaltet er sich nach 10 Minuten automatisch aus, um die Batterie zu schonen.

🎵 Abspielen von Musik

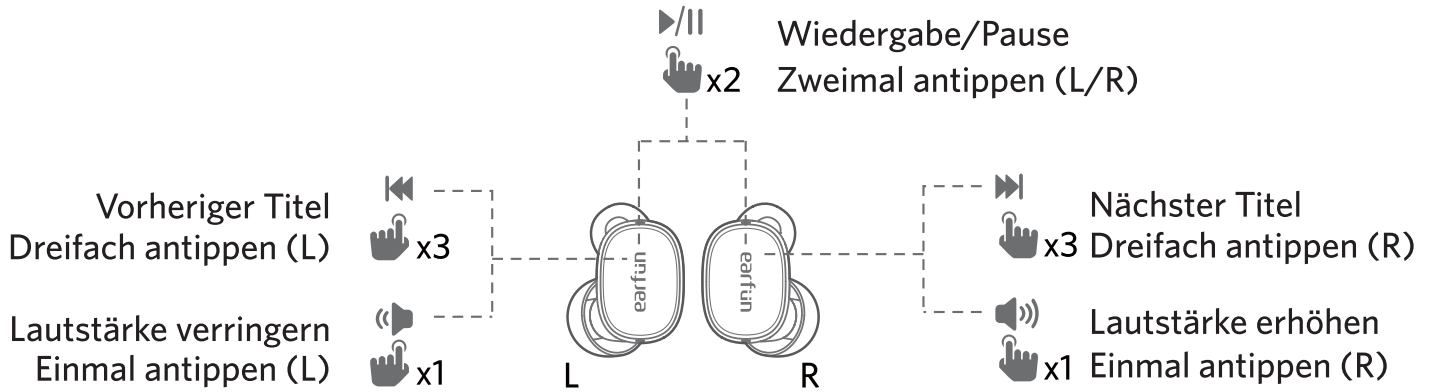

🔊 Steuerung der Geräuschunterdrückung

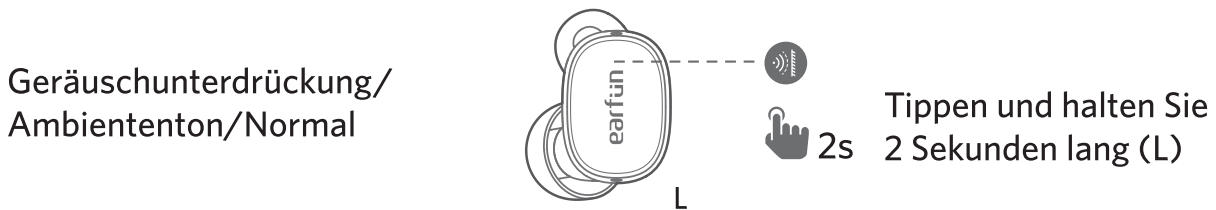

☎️ Freihändiges Gespräch

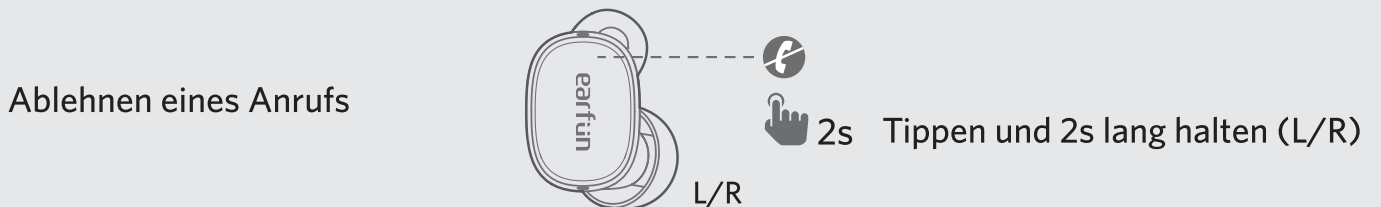
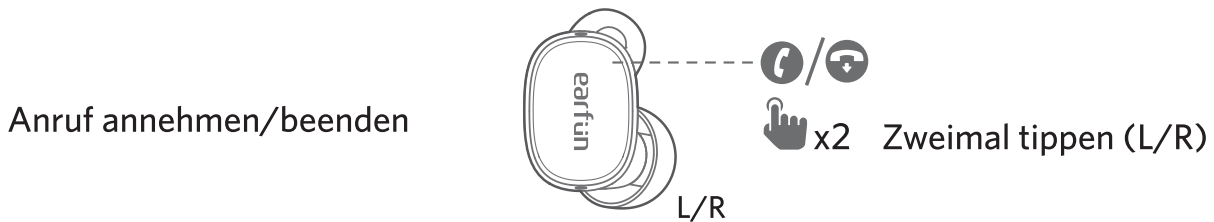



Zwei Anrufe annehmen
und weiterleiten

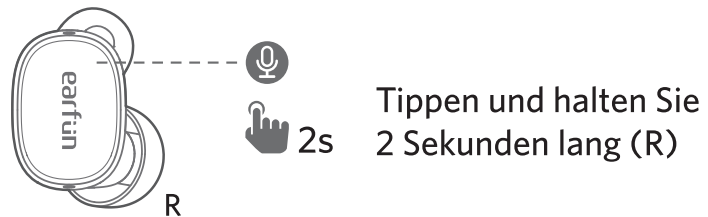

 Aktivieren des Sprachassistenten

Sprachassistent



 Spielmodus: Bitte aktivieren Sie in der EarFun Audio App.

7 Kopfhörer LED-Anzeige

Einschalten	Blaue Anzeige blinkt 1 Sekunde
Ausgeschaltet	Rote Anzeige blinkt 1 Sekunde
Pairing-Modus	Anzeige blinkt blau
Erfolgreich verbunden	Anzeige erlischt
Werksreset	Anzeige blinkt lila

8 Zurücksetzen und erneutes Verbinden

Wenn Sie keine Verbindung zwischen zwei Kopfhörern oder zwischen Kopfhörern und Bluetooth-Gerät herstellen können, versuchen Sie bitte die folgenden Schritte:

1. Legen Sie beide Kopfhörer in die Ladeetui.
2. Lassen Sie das Ladeetui geöffnet und halten Sie dann die Taste des Ladeetuis mindestens 8 Sekunden lang gedrückt, bis beide Ohrhörer violett blinken, dann wurden die Ohrhörer erfolgreich zurückgesetzt.

3. Löschen Sie die alte Verbindung vom Bluetooth-Gerät und verbinden Sie das "EarFun Free Pro 3" erneut.

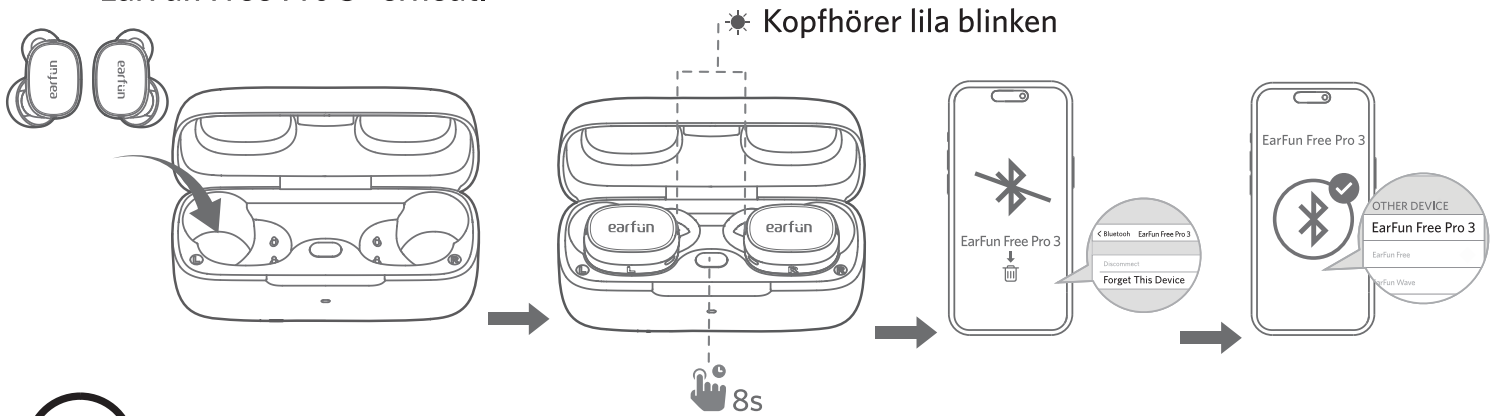

9 Aufladen

1. Trocknen Sie die Kopfhörer und den USB-Anschluss vor dem Aufladen vollständig ab.
2. Öffnen oder schließen Sie das Ladeetui, um die LED-Anzeige zu aktivieren.
3. Legen Sie die Kopfhörer wieder in das Ladeetui und schließen Sie es, dann beginnen die Kopfhörer mit dem Laden.
4. Laden Sie sowohl die Kopfhörer als auch das Ladeetui vor der ersten Benutzung vollständig auf.



Batterie Level:

Grün	30%-100%
Gelb	10%-30%
Rot	<10% Bitte aufladen

USB-C-Kabel zum Laden anschließen

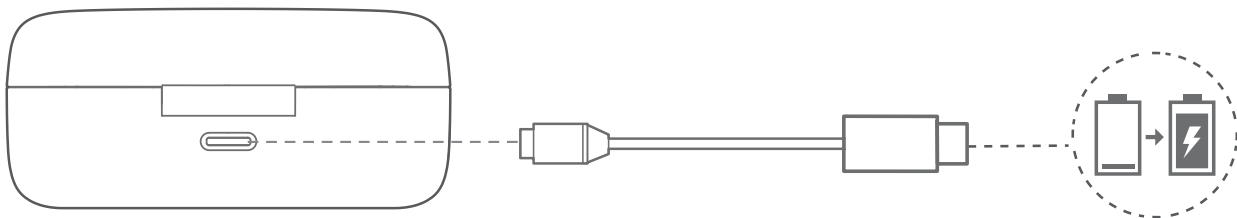

Kabelloses Laden Kabelloses Laden wird unterstützt
 (Kabelloses Ladepad nicht im Lieferumfang enthalten)

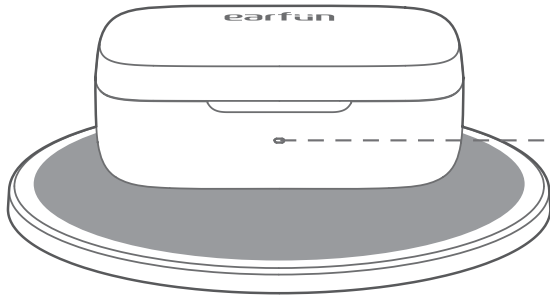

Rot - Aufladung

Grün - Aufladen abgeschlossen

10 Spezifikationen

Bluetooth-Version	V5.3
Bluetooth-Frequenz	2.402GHz-2.480GHz
Bluetooth-Profil	A2DP, AVRCP, HFP, HSP
Bluetooth-Sendeleistung	<7dBm (for EU)
Maximaler Arbeitsbereich	15m(ohne Hindernis)
Batteriekapazität	40mAh x 2(Kopfhörer), 420mA(Ladeetui)
Ladezeit	1,5 Stunde (für Kopfhörer), 2 Stunden (für Ladeetui über USB-C), 3,5 Stunden (für Ladeetui über drahtloses Ladegerät)
Spielzeit	ANC AUS - Bis zu 7.5 Stunden. insgesamt 33 Stunden mit dem Ladeetui; (variiert je nach Lautstärkepegel und Audioinhalt), ANC EIN - Bis zu 6 Stunden. insgesamt 27 Stunden mit dem Ladeetui; (variiert je nach Lautstärkepegel und Audioinhalt)
Eingang	5V  1A
Abmaße	67mm x 26.5mm x 30mm
Gewicht	41.5g

11 Fehlersuche

F: Die Earbuds schalten sich ein, verbinden sich aber nicht mit meinem Gerät. Was tun?

A: Um Ihre Earbuds mit Ihrem Gerät zu verbinden, entfernen Sie bitte die Isolierfolien von beiden Earbuds und stellen Sie sicher, dass Bluetooth aktiviert ist. Wenn die Earbuds immer noch keine Verbindung herstellen, versuchen Sie, sie zurückzusetzen oder kontaktieren Sie uns für Unterstützung.

F: Was tun, wenn ein Earbud leise ist oder eine niedrige Lautstärke hat?

A: Wenn die LED des Earbuds leuchtet, reinigen Sie vorsichtig den Schmutz vom Lautsprecher-Netz mit einem Zahnstocher oder einem mit Alkohol getränkten Wattebausch. Versuchen Sie, die beiden Earbuds zurückzusetzen und erneut zu verbinden. Wenn das Problem weiterhin besteht, kontaktieren Sie uns bitte für Unterstützung.

F: Was tun, wenn die Earbuds unbequem zu tragen sind?

A: Wählen Sie die geeignete Größe der Ohrstöpsel und Ohrhaken und tragen Sie die Earbuds korrekt.

F: Wie lassen sich Geräusche beseitigen?

A: Bitte wählen Sie geeignete Ohrstöpsel und Ohrhaken, drehen Sie die Earbuds für eine sichere Passform. Beachten Sie, dass leichte Hintergrundgeräusche in ruhigen Umgebungen im ANC-Modus für alle Arten von ANC-Earbuds normal sind.

F: Was kann man tun, wenn die andere Person während eines Anrufs nicht deutlich hören kann?

A: Bitte passen Sie die Position der Ohrhörer an, um sicherzustellen, dass das Sprachmikrofon in Richtung der Stimme des Sprechers zeigt. Stellen Sie sicher, dass das Bluetooth-Gerät das Mikrofon des Ohrhörers für Anrufe verwendet.

F: Was kann man tun, wenn die Ohrhörer nicht mit der App verbunden werden können?

A: Stellen Sie sicher, dass die Bluetooth-Verbindung und die Standortberechtigungen für die App aktiviert sind. Diese Berechtigungen beinhalten keine Datenschutzinformationen. Sie können auch die neueste Version der App herunterladen oder sie bei Bedarf deinstallieren und neu installieren.

F: Was kann man tun, wenn die Audioqualität den Erwartungen nicht entspricht?

A: Wir empfehlen, die Audioeinstellungen gemäß Ihren Vorlieben in den EQ-Einstellungen der EarFun Audio-App anzupassen.

F: Warum ist die Verbindung instabil und fällt intermittierend aus?

A: Bitte überprüfen Sie, ob Objekte die Ohrhörer und das Bluetooth-Gerät behindern und vermeiden Sie potenzielle Radio- oder WiFi-Interferenzen. Während die Ohrhörer ohne Hindernisse eine maximale Reichweite von 49 Fuß (15 m) haben, kann die tatsächliche Reichweite je nach Verwendung und Umgebung variieren.

F: Ist das Ladegehäuse wasserdicht?

A: Nein, die Ohrhörer sind schweiß- und wasserdicht, aber das Ladegehäuse nicht.

Kundendienst

Für Häufig gestellte Fragen und weitere Informationen:

Bitte E-Mail an: service@myearfun.com

www.myearfun.com

1 EarFun Audio App

ES

Descargue la aplicación Earfun Audio para una experiencia mejorada.



Para obtener la mejor experiencia de usuario, actualice el firmware de sus auriculares a la última versión a través de la aplicación EarFun Audio.

2 Cómo ajustarlos

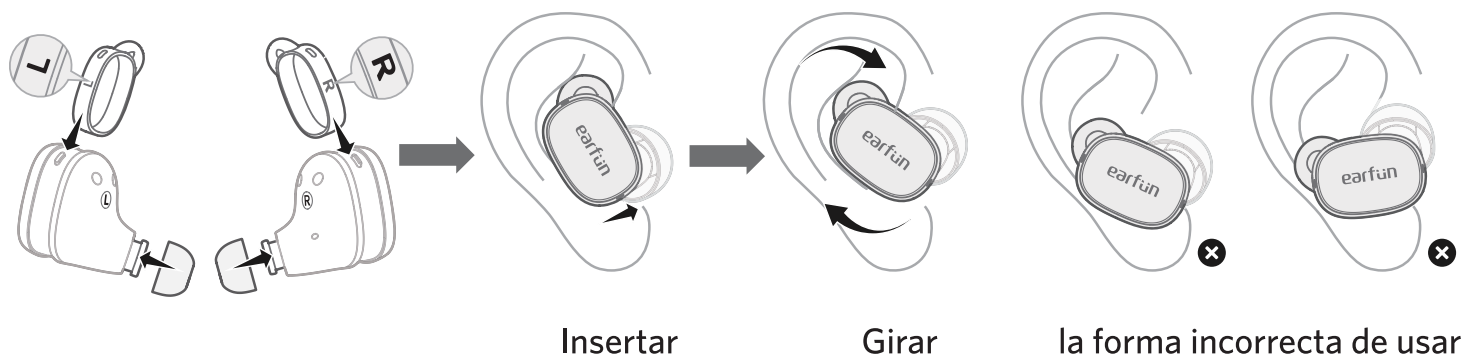

Nota:

1. Por favor, elija el auricular adecuado para obtener el mejor sonido y un ajuste seguro.
2. Seleccione el auricular izquierdo o el derecho, e insértelo en el oído correspondiente.
3. Gire el auricular hacia adelante y hacia atrás para que la punta del oído cree un sello cómodo.

3 Qué hay en la caja



Puntas para los oídos A
(XS, S, M, L, XL)

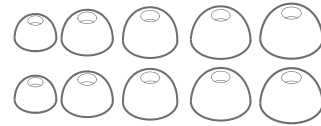

Ganchos para orejas
(S, M, L)



Cable USB-C

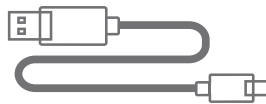

Manual de usuario

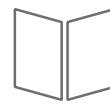

4 Diagrama del producto

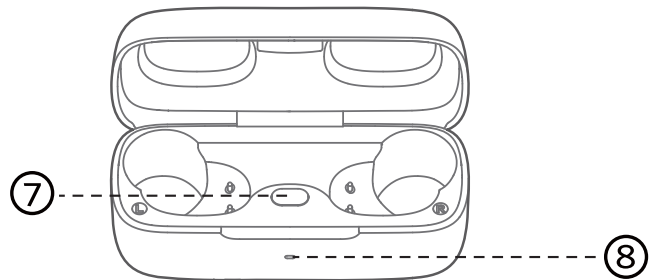
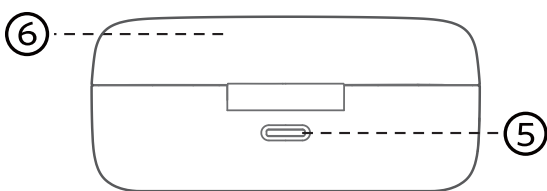
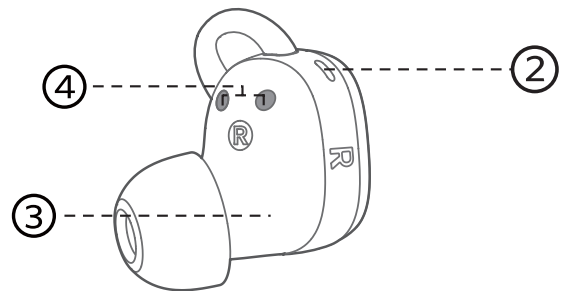
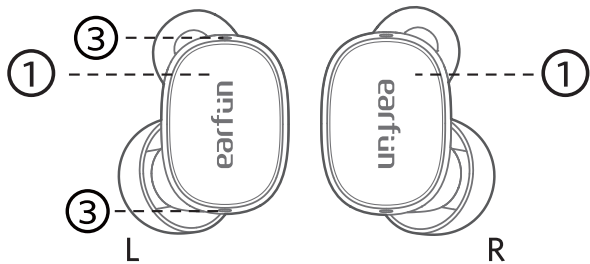

- ① Zona de control táctil
- ② Indicador LED de los auriculares
- ③ Micrófono
- ④ Contactor de carga
- ⑤ Puerto de carga USB-C
- ⑥ Estuche de carga
- ⑦ Botón de reinicio
- ⑧ Indicador de nivel de batería

5 Emparejar tus auriculares

1. Emparejamiento con el dispositivo por primera vez

Paso 1. Retire la película aislante de ambos auriculares.

Paso 2. Vuelva a colocar ambos auriculares en el estuche de carga y cierre el estuche de carga.

Paso 3. Abra el estuche de carga, los auriculares se encenderán automáticamente y entrarán en el modo de emparejamiento.

Paso 4. Activa el Bluetooth en tu dispositivo con Bluetooth y busca otros dispositivos Bluetooth.

Paso 5. Selecciona "EarFun Free Pro 3" de la lista de dispositivos Bluetooth que se muestran.
(si se necesita una contraseña, ingrese '0000'.)

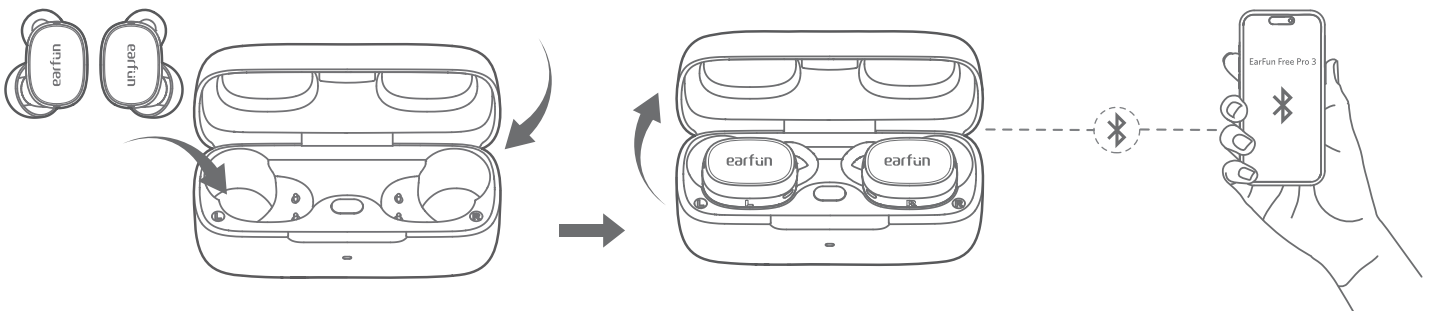
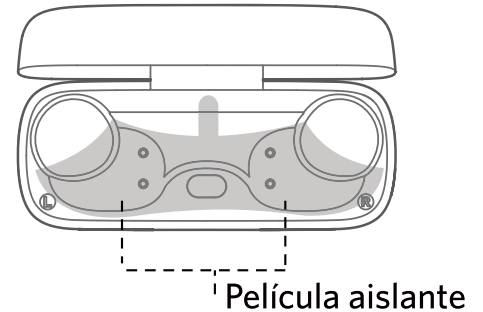

Notas:

- Los auriculares se conectarán automáticamente con el dispositivo con el que se emparejaron por última vez cuando el estuche esté abierto.
- Cada auricular puede utilizarse de forma independiente.

2. Conectar a un nuevo dispositivo

Opción A

Paso 1. Desempareje los auriculares del dispositivo con Bluetooth que está conectado. Los auriculares se desconectarán del dispositivo actual y entrarán en modo de emparejamiento para otro par.

Paso 2. Busca en el nuevo dispositivo y conéctalo.



Opción B

Paso 1. Coloque ambos auriculares en el estuche de carga y asegúrese de que se estén cargando, mantenga la cubierta abierta y luego presione y mantenga presionado el botón del estuche de carga durante 3 segundos hasta que los indicadores LED de los auriculares parpadeen en azul rápidamente.

Paso 2. Busca en el nuevo dispositivo y conéctalo.

