

earfun

EarFun Free Pro 2

ANC Wireless Earbuds

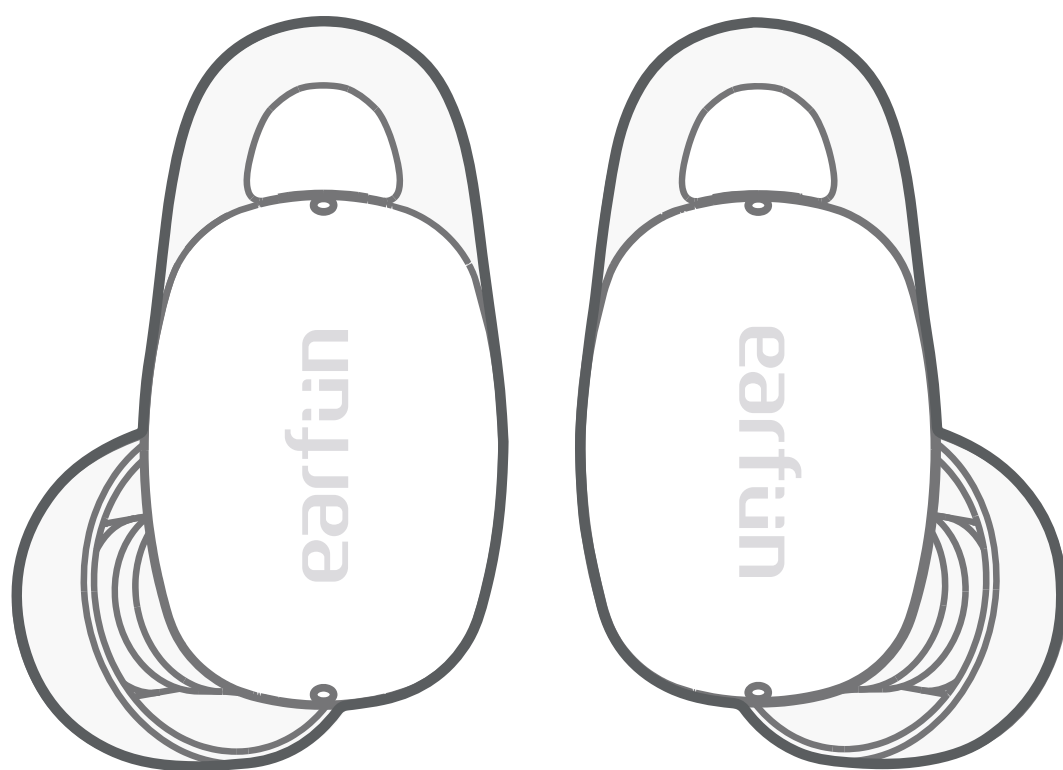

User Manual

| | |
|----------|----|
| English | 01 |
| Deutsch | 12 |
| Français | 23 |
| Español | 34 |
| 日本語 | 45 |
| 繁體中文 | 57 |

1 What's in the Box

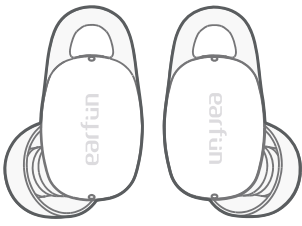

EarFun Free Pro 2



Charging Case

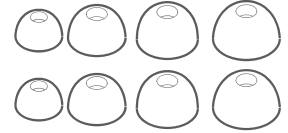

Ear Tips (XS, S, M, L)

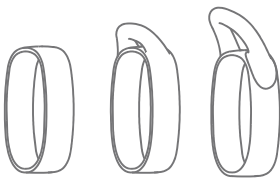

Ear Hooks (S, M, L)

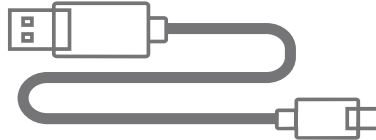

USB-C Cable

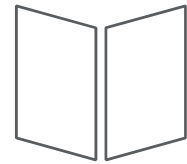

User Manual

2 Product Diagram

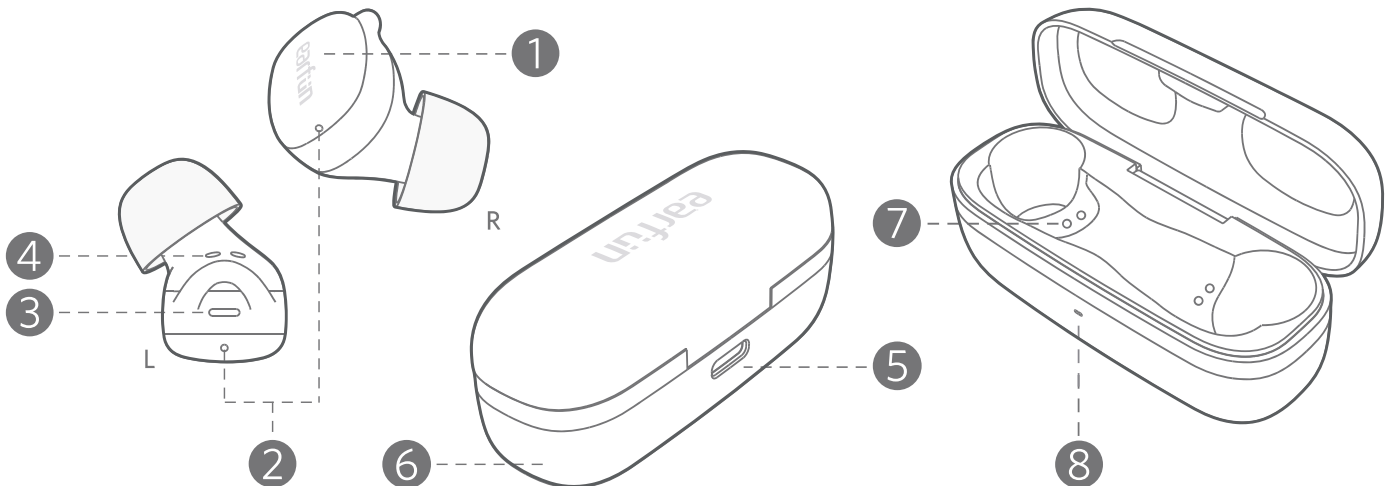

- ① Touch control zone ② Microphone ③ Earbuds LED indicator
- ④ Charging contactor ⑤ USB-C charging port ⑥ Charging case
- ⑦ Charging dock ⑧ Charging case indicator

3 Charging

1. Remove the insulating film on the charging case for the first time.

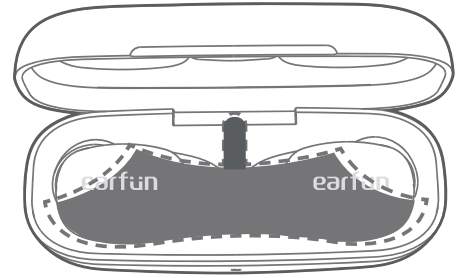

2. Fully charge both the earbuds and the charging case before the first-time usage.

3. Place earbuds back into the charging case and the earbuds will start charging.

4. Open or close the charging case to activate the LED battery level indicator.

5. Fully dry off the earbuds and the USB port before charging.

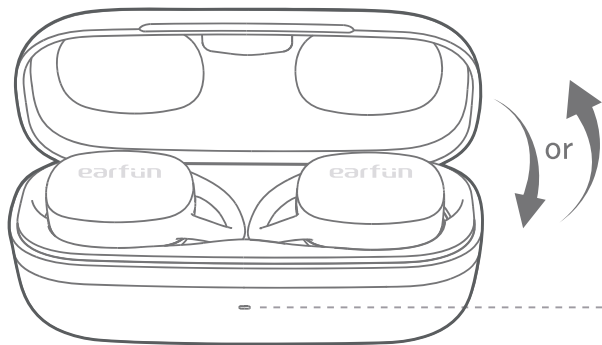

Battery level:

- ☀ White ON for 3 seconds >30%
- ⚡ White flash 3 times <30%
- ⚡ White flash 1 time <10%
- ☀ White OFF <5% Please charge

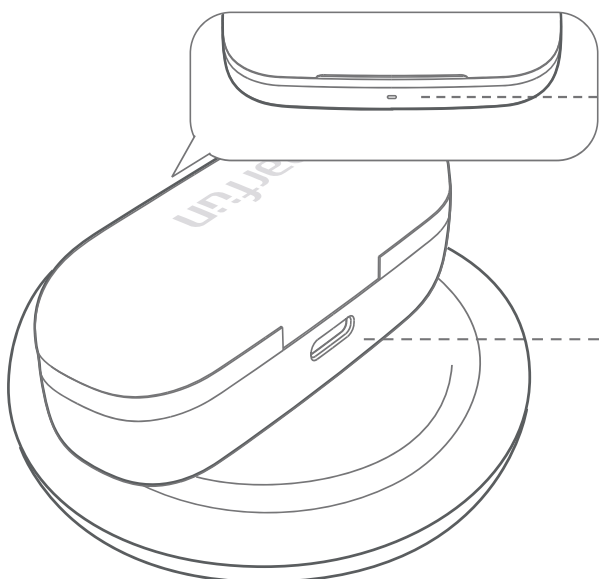

- ⚡ White flashing — Charging
- ☀ White ON — Charging complete

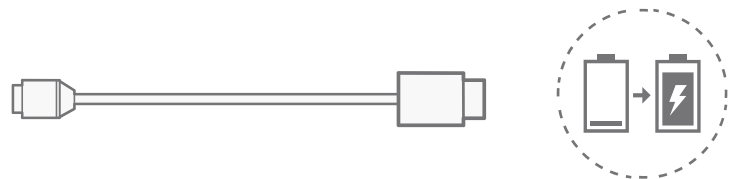

Connect USB-C cable for charging
Wireless charging(not included)

4 Specifications

Bluetooth frequency: 2.402GHz-2.48GHz

Bluetooth transmitted power: <7dBm

Bluetooth profile: A2DP, AVRCP, HFP, HSP

Maximum working range: 15m(without obstacle)

Battery capacity: 35mAh x 2(earbuds);
420mA(charging case)

Charging time: 1 hour(for earbuds);
2 hours(for charging case via USB-C);
3.5 hours(for charging case via wireless charger)

Playtime: ANC OFF--Up to 6 hours, Totally 30 hours with the charging case; (varies by volume level and audio content)
ANC ON--Up to 5 hours, Totally 25 hours with the charging case; (varies by volume level and audio content)

Input: DC 5V / 1A

Dimensions: 66.6mm x 25mm x 28.5mm

Weight: 38g

5 How to Fit

Note: If the earbuds are not worn correctly, they may affect the noise cancelling effect.

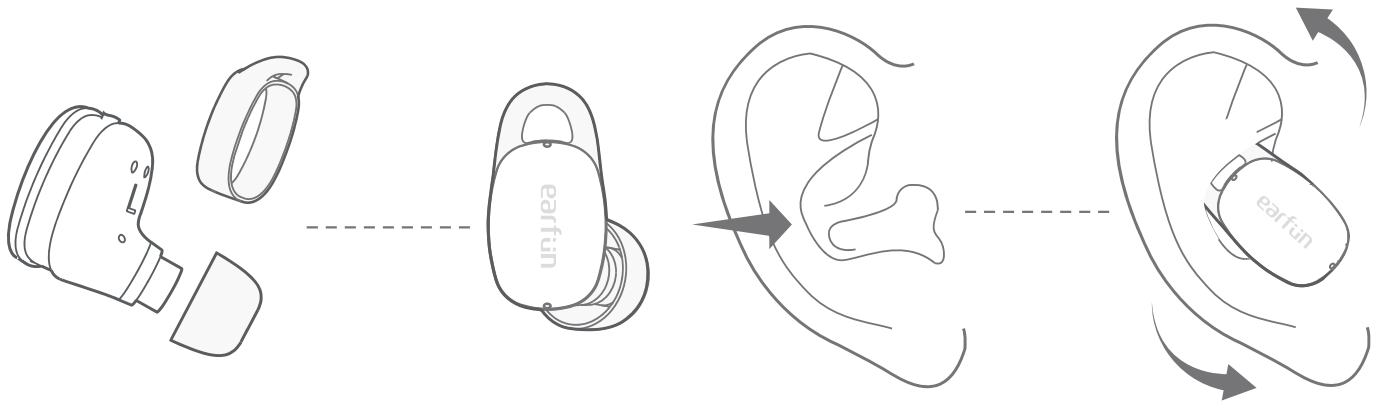

1. Choose the ear tips and ear hooks that fit your ears the best. If you couldn't use the ear hook, please choose the one without the wing.
2. Identify the left and right earbuds.
3. Insert the earbuds into the canal of your ears, the ear hook should also be inserted into the upper canal of your ears.
4. Turn and find the most comfortable position.

6 Pairing Your Earbuds

1. First-time Pairing with Device

Step 1: Open the charging case, the earbuds will automatically power on and enter into pairing mode.

Step 2: Activate Bluetooth on your Bluetooth-enabled device and search for other Bluetooth devices.

Step 3: Select "EarFun Free Pro 2" from the list of Bluetooth devices shown (if a password is needed, type '0000').

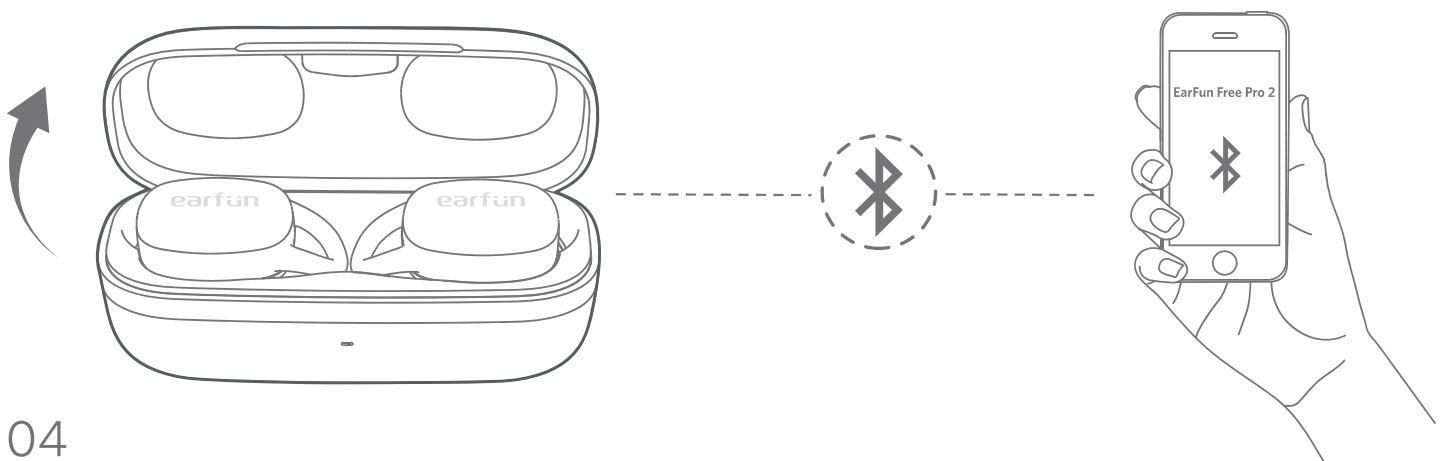

Notes:

- The earbuds will automatically connect with the device they were last paired with when the case is open.
- Each earbud could be used independently.

2. Connect to a New Device

Option A

Step 1. Unpair the earbuds from the Bluetooth-enabled device that's connected. The earbuds will disconnect from the current device and enter into pairing mode for another pair.

Step 2. Search on the new device and connect.

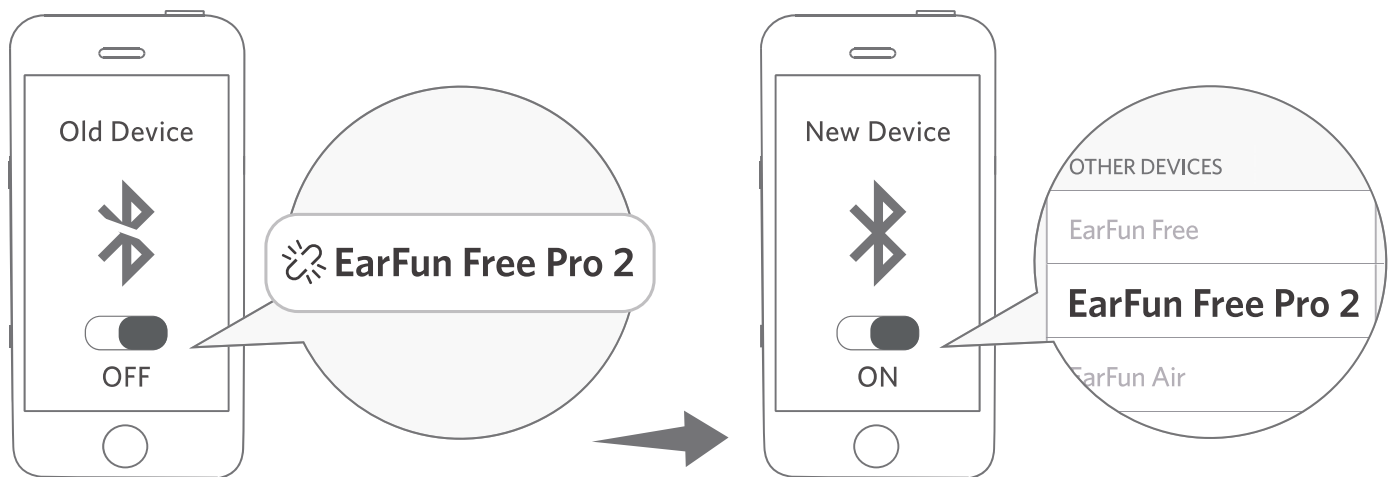

Option B

Step 1. Make sure the earbuds are powered on, and then touch and hold the both earbuds button at the same time for at least 3 seconds until they flash in blue light, after that the earbuds will enter into pairing mode.

Step 2. Search on the new device and connect.

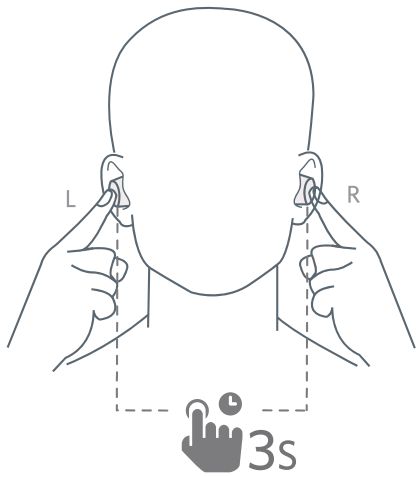

7 Functions

Power on/off

Open the charging case, the earbuds will automatically power on. Place the earbuds back into the charging case. Close the case and the earbuds will automatically power off.

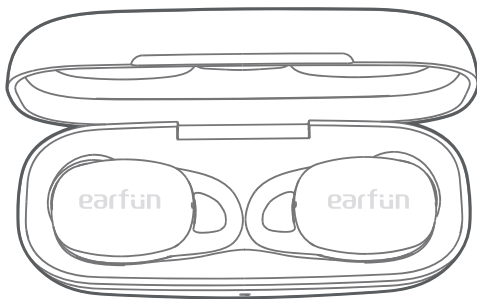

Power on

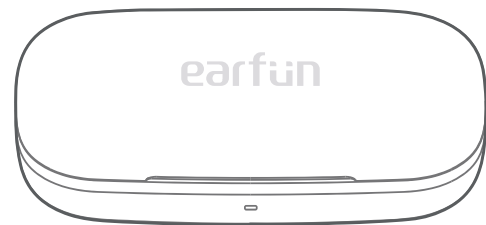

Power off



Note: If the earbuds are not connected to any device, they will automatically power off after 30 minutes to save the battery life.

🎵 Playing music

Play/Pause

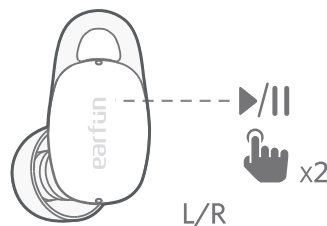

Tap twice (L/R)

Next track

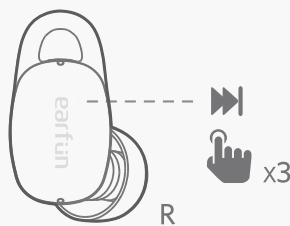

Tap triple (R)

Volume up

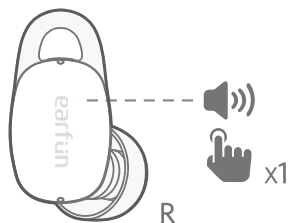

Tap once (R)

Volume down

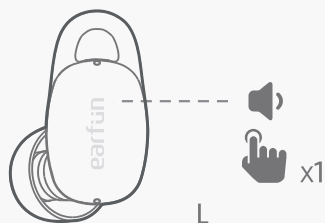

Tap once (L)

Hands free conversation

Answer/End a call

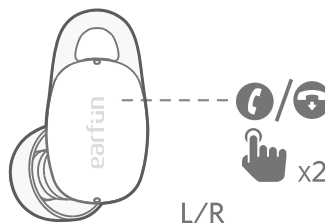

Tap twice (L/R)

Reject a call

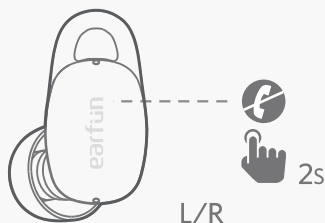

Tap and hold for 2s (L/R)

Answer and transfer two calls

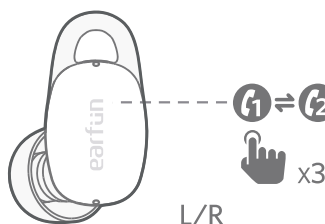

Tap triple (L/R)

Activate the voice assistant

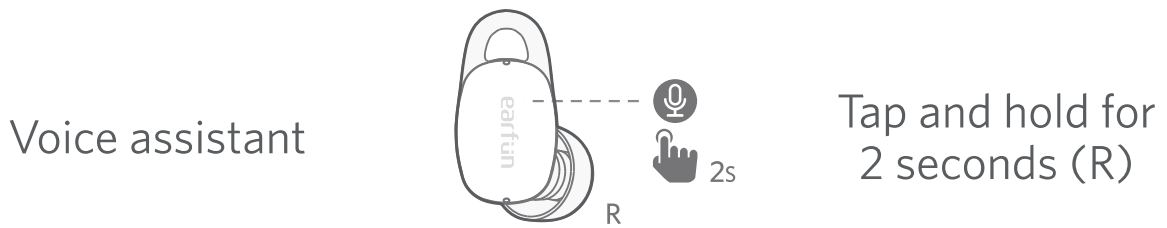

Noise cancelling control

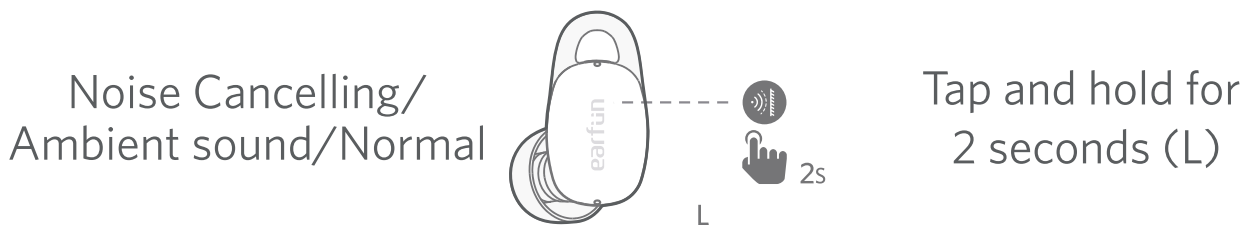

Game mode control

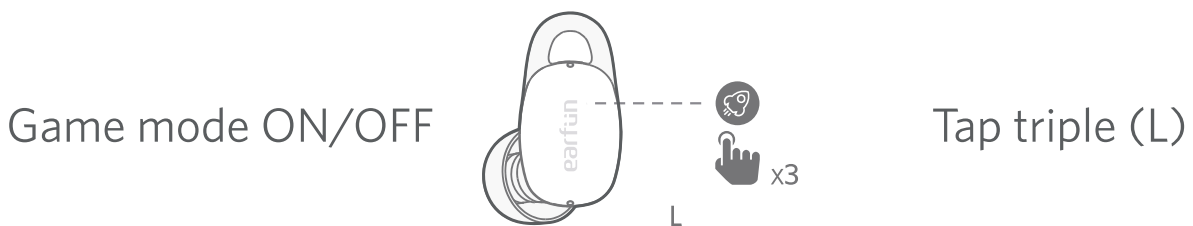

Notes:

- Turn on the game mode can drop latency to as low as 80ms and improve the playing game and video experience, but it will shorten the connection distance. We suggest you turn off the game mode when you use the earbuds for music.
- The normal mode provide latency about 200ms.
- Bluetooth technology can't eliminate latency.

8 Earbuds LED Indicator

| | |
|------------------------|---|
| Power on | Blue indicator flashes 1 second |
| Power off | White indicator flashes 1 second |
| Pairing mode | Indicator flashes blue |
| Successfully connected | Indicator goes out |
| Factory reset | Indicator flashes alternately in blue and white |

9 Reset and Reconnecting

If you fail to build connection between two earbuds, or between earbuds and Bluetooth device, please try the following steps:

1. Place both earbuds into the charging case.
2. Keep the charging case open, then touch and hold the button on each earbud at the same time for at least 10s until they flash alternately in blue and white then earbuds have been reset successfully.
3. Delete the old connection from the Bluetooth device and reconnect "EarFun Free Pro 2" .

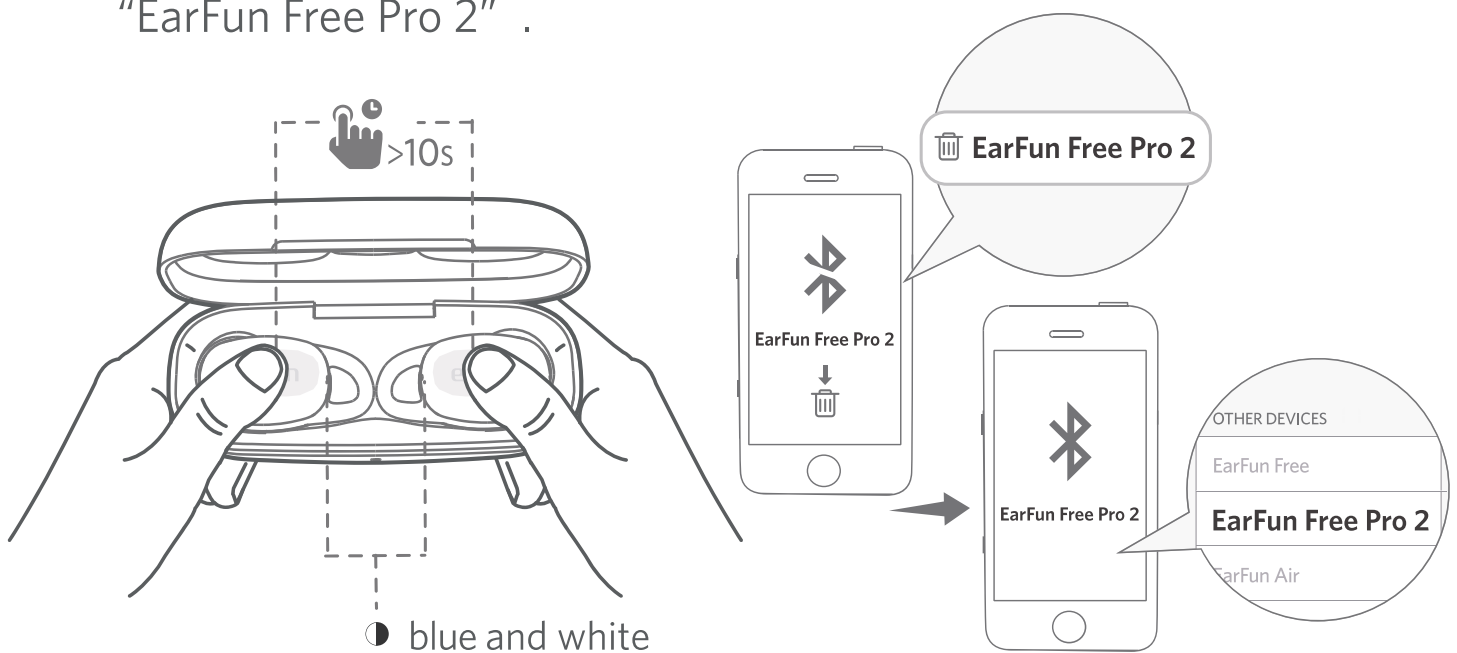

10 Troubleshooting

Q: Can I use both earphones separately?

A: Yes, each earbud could be used independently.

Q: The earphones are turning on, but it doesn't connect to my device?

A: To connect the earbuds to your device, please check if the Bluetooth of the device is on at first, then select 'EarFun Free Pro 2' on the Bluetooth list to get paired. If the earbuds still can't connect to your device, please try to reset it, or contact our customer support.

Q: Why the connection is not stable and cuts out intermittently?

A: Please make sure there are no objects between the earphones and your Bluetooth device, and make sure there is no radio or WIFI interference nearby.

Q: What is the range of Bluetooth earphones?

A: Bluetooth earphones have maximum range of 49 feet (15m, no obstacle). However, the actual range will depend on usage and environment.

Q: Is there volume control on the earphones?

A: Yes, touch L earbud once decreases the volume and touch R once could increase it.

Q: My earphones will not switch on.

A: Please recharge it and make sure it has enough battery power. If it is fully charged and still nothing happens or if you are not able to charge the unit, please contact our customer support for warranty cover.

Q: Is the charging case waterproof?

A: No, the earbuds are IPX5 sweat & waterproof, but the charging case is not waterproof.

Q: Will the earbuds shut off automatically?

A: The earbuds will remain on as long as they are connected to a device. If no audio is in use, they will enter power-saving mode and wake up once audio is played. If the earbuds are not connected with any devices, they will automatically shut off in 30 minutes.

Customer Service

For FAQs and more information
Please Email to: service@myearfun.com
www.myearfun.com

1 Die Box enthält

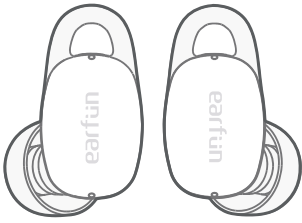

EarFun Free Pro 2



Ladeetui

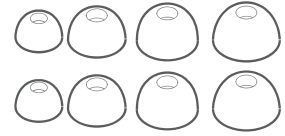

Ohrstöpsel (XS, S, M, L)

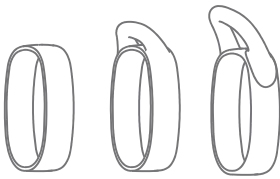

Ohrbügel (S, M, L)

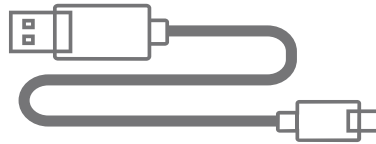

USB-C Kabel

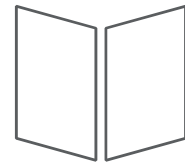

Benutzerhandbuch

2 Produktdiagramm

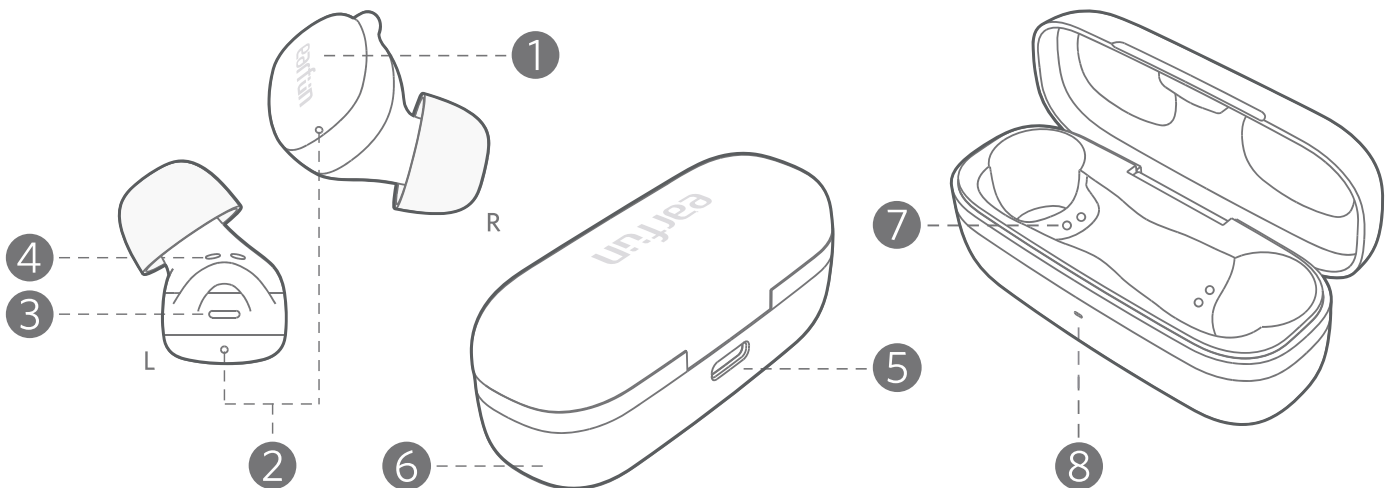

- ① Berührungssteuerungsbereich ② Mikrophon
- ③ LED-Anzeige für Ohrhörer ④ Ladeschutz ⑤ USB-C Ladeanschluss
- ⑥ das Ladeetui ⑦ Ladedock ⑧ Anzeige des Ladeetui

3 Aufladen

1. Entfernen Sie die Isolierfolie auf der Ladedock für die erste Benutzung.

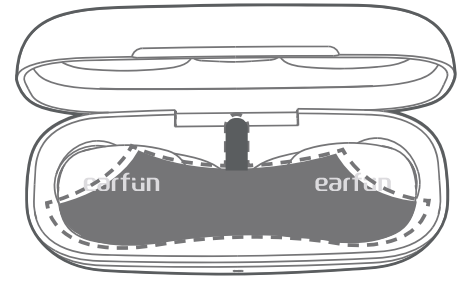

2. Laden Sie sowohl die Kopfhörer als auch das Ladeetui vor der ersten Benutzung vollständig auf.

3. Setzen Sie die Kopfhörer wieder in das Ladeetui ein und der Ladevorgang beginnt.

4. Öffnen oder schließen Sie das Ladeetui, um die LED-Anzeige zu aktivieren.

5. Trocknen Sie die Kopfhörer und den USB-Anschluss vor dem Aufladen vollständig ab.

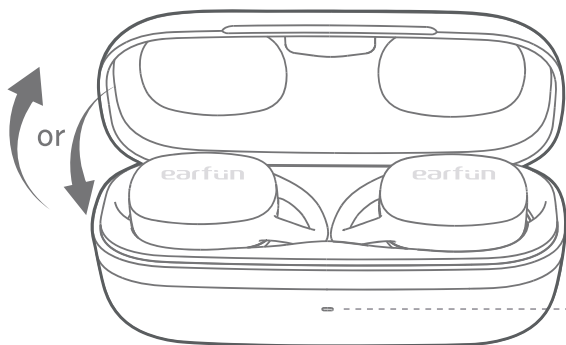

Batteriestand:

- ☀ Weiße Anzeige Ein für 3s >30%
- ⚡ Weiße Anzeige blinkt 3 mal <30%
- ☀ Weiße Anzeige blinkt 1 mal <10%
- ☀ Weiße Anzeige Aus <5% Bitte laden

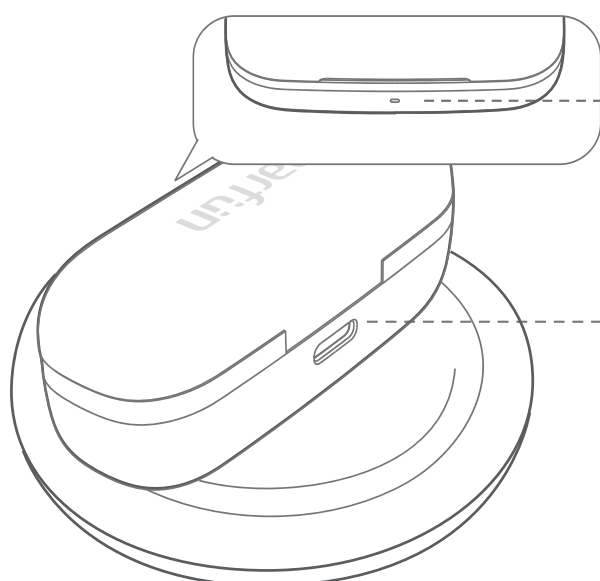

- ⚡ Weiße Anzeige blinkt — Laden
- ☀ Weiße Anzeige Ein — Ladevorgang beendet

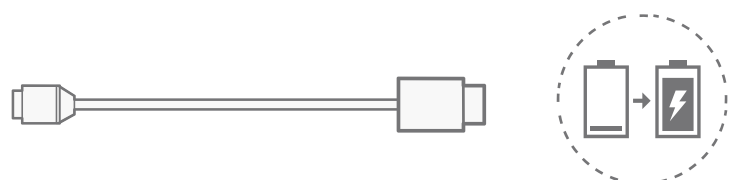

USB-C-Kabel zum Laden anschließen
Kabelloses Laden (nicht enthalten)

4 Spezifikationen

Bluetooth-Frequenz: 2.402GHz-2.48GHz

Bluetooth-Sendeleistung: <7dBm

Bluetooth-Profil: A2DP, AVRCP, HFP, HSP

Maximale Arbeitsreichweite: 15m(ohne Hindernis)

Akkukapazität: 35mAh x 2(Kopfhörern);
420mA(Ladeetui)

Ladezeit: 1 Stunde (für Kopfhörern);
2 Stunden (für Ladeetui über USB-C);
3,5 Stunden (für Ladeetui über kabelloses Ladegerät)

Spielzeit: ANC AUS--bis zu 6 Stunden, insgesamt 30 Stunden mit dem Ladeetui; (variiert je nach Lautstärke und Audioinhalt)
ANC EIN--bis zu 5 Stunden, insgesamt 25 Stunden mit dem Ladeetui; (variiert je nach Lautstärkepegel und Audioinhalt)

Eingang: DC 5V / 1A

Abmaße: 66.6mm x 25mm x 28.5mm

Gewicht: 38g

5 Tragen Sie die Kopfhörer richtig

Hinweis: Wenn die Ohrhörern nicht richtig getragen werden, kann dies die Wirkung der Geräuschunterdrückung beeinträchtigen.

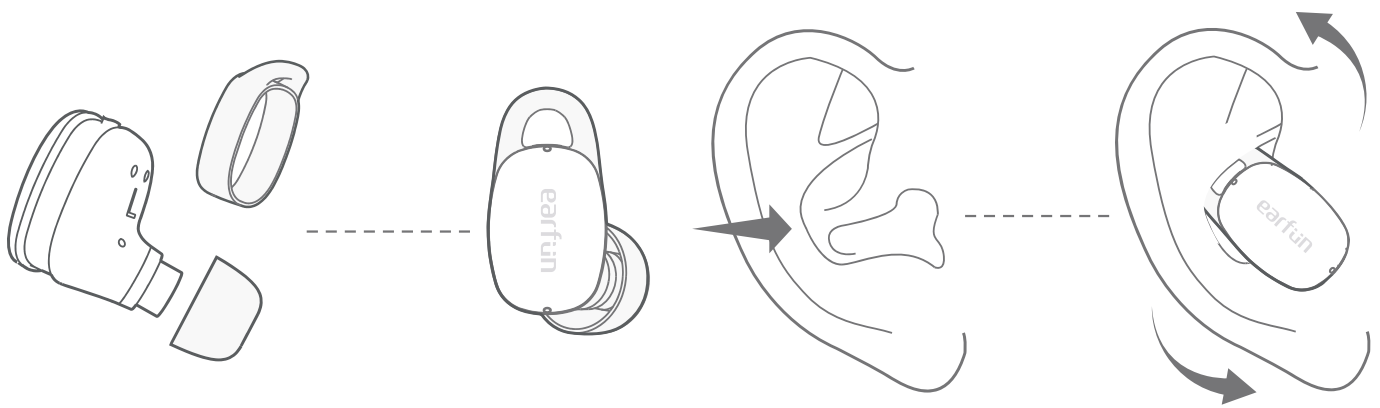

1. Wählen Sie die Größe von Ohrstöpsel und Ohrbügel, die am besten zu Ihren Ohren passen. Wenn Sie den Ohrbügel nicht verwenden können, wählen Sie bitte den ohne den Flügel.
2. Identifizieren Sie den linken und rechten Ohrhörer.
3. Führen Sie die Ohrhörer in den Gehörgang ein, der Ohrbügel sollte ebenfalls in den oberen Gehörgang eingeführt werden.
4. Drehen Sie die Kopfhörer und finden Sie die bequemste Position.

6 Koppeln der Ohrhörer

1. Erstmaliges Koppeln mit dem Gerät

Schritt 1: Öffnen Sie das Ladeetui, der Kopfhörer schalten sich automatisch ein und gehen in den Kopplungsmodus.

Schritt 2: Aktivieren Sie Bluetooth an Ihrem Bluetooth-fähigen Gerät und suchen Sie nach anderen Bluetooth-Geräten.

Schritt 3: Wählen Sie "EarFun Free Pro 2" aus der Liste der angezeigten Bluetooth-Geräte aus (falls ein Passwort erforderlich ist, geben Sie '0000' ein).

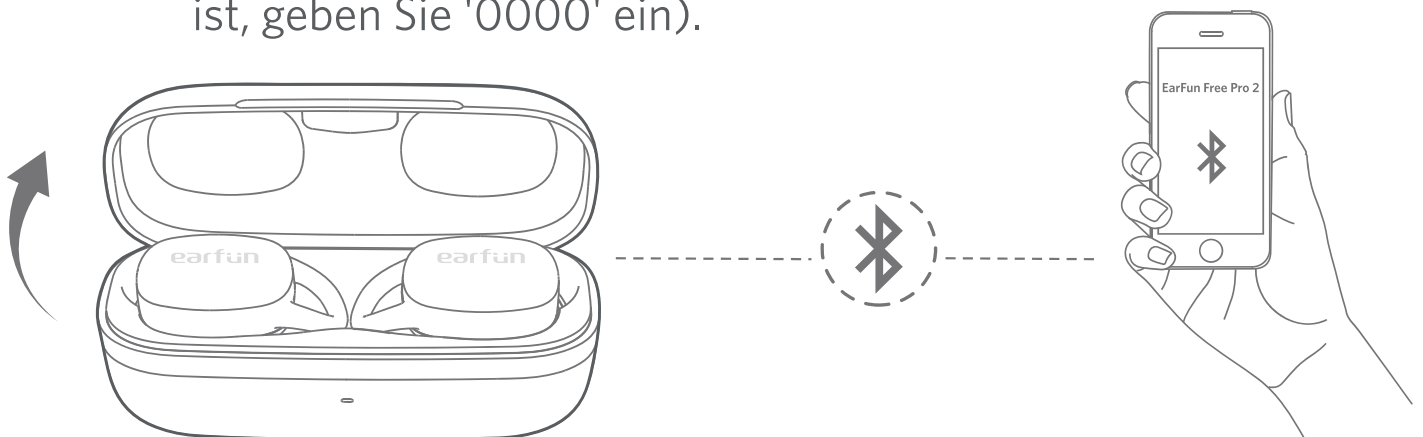

Hinweise:

- Der Kopfhörer verbinden sich automatisch mit dem zuletzt gekoppelten Gerät, wenn das Gehäuse geöffnet ist.
- Jeder Kopfhörer kann unabhängig verwendet werden.

2. Mit einem neuen Gerät verbinden

Auswahl A

Schritt 1. Lösen Sie das Koppeln der Kopfhörer mit dem verbundenen Bluetooth-Gerät. Die Kopfhörer werden vom aktuellen Gerät getrennt und gehen in den Kopplungsmodus für ein anderes Paar.

Schritt 2. Suchen Sie das neue Gerät und verbinden Sie es.

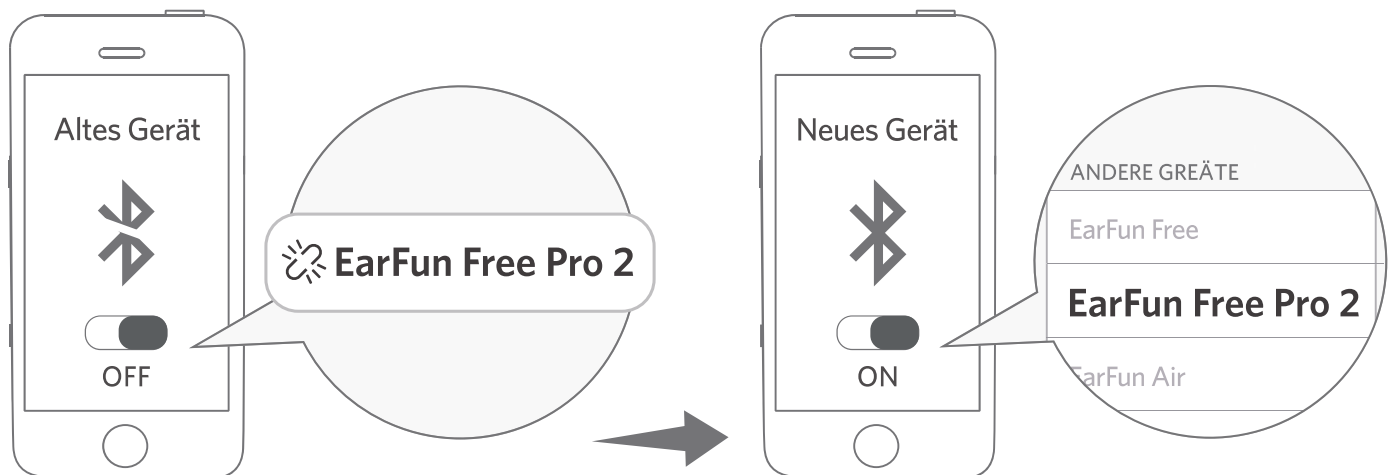

Auswahl B

Schritt 1. Vergewissern Sie sich, dass die Ohrhörer eingeschaltet sind, und berühren und halten Sie dann die beiden Ohrhörer-Tasten gleichzeitig für mindestens 3 Sekunden, bis sie blau blinken, danach gehen die Ohrhörer in den Kopplungsmodus.

Schritt 2. Suchen Sie nach dem neuen Gerät und verbinden Sie es.

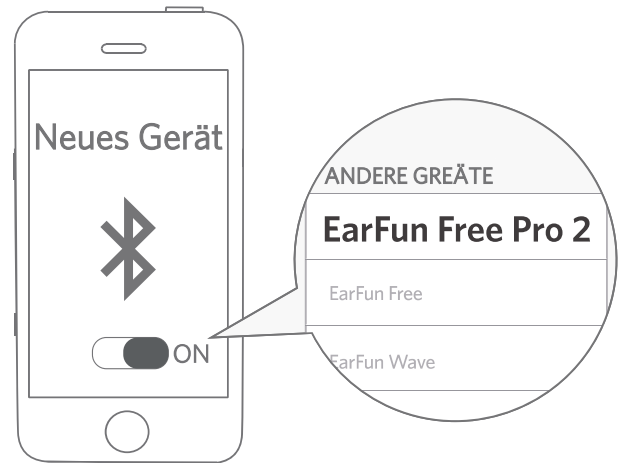
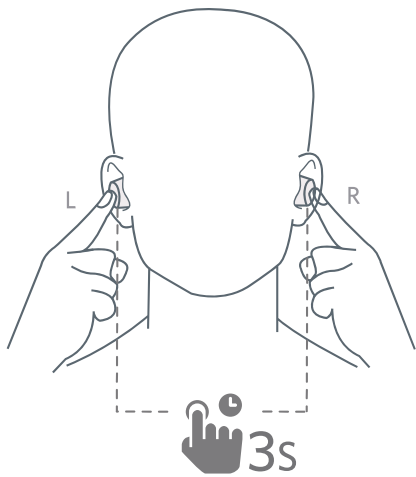

7 Functions

Ein-/Ausschalten

Öffnen Sie das Ladeetui, die Kopfhörer schalten sich automatisch ein. Legen Sie die Ohrhörer wieder in die Ladeetui. Schließen Sie das Etui und die Ohrhörer schalten sich automatisch aus.

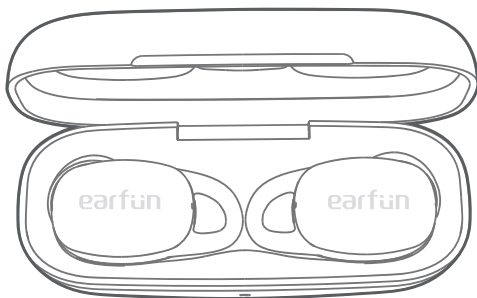

Einschalten

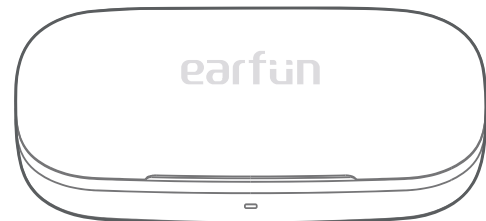

Ausschalten



Hinweis: Wenn der Ohrhörer nicht mit einem Gerät verbunden ist, schaltet er sich nach 30 Minuten automatisch aus, um die Batterie zu schonen.

 Musik abspielen

Abspielen/Pause

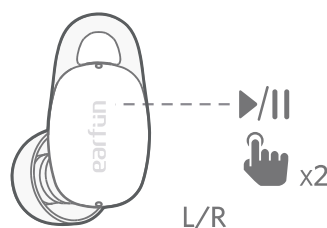

Zweimal tippen (L/R)

Nächster Titel

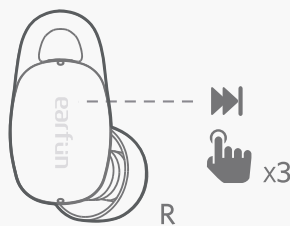

Dreifach tippen (R)

Lautstärke erhöhen

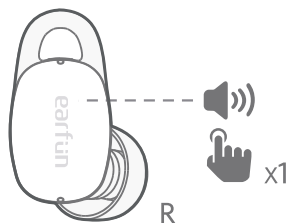

Einmal tippen (R)

Lautstärke reduzieren

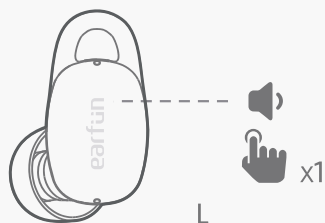

Einmal tippen (L)

Freihändiges Telefonieren

Anruf annehmen
/beenden

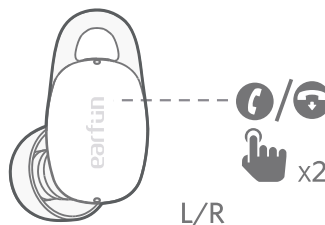

Zweimal tippen (L/R)

Anruf ablehnen

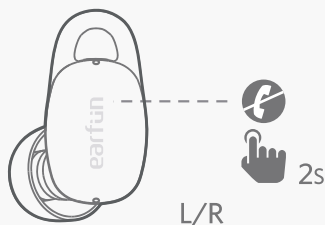

Tippen und halten
für 2s (L/R)

Zwei Anrufe annehmen
und weiterleiten

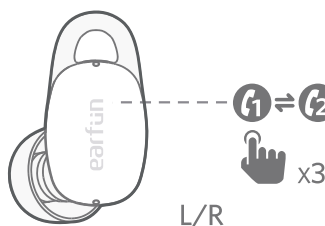

Dreifach tippen (L/R)

Sprachassistent aktivieren

Sprachassistentin

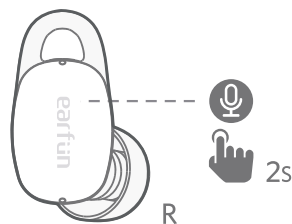

Tippen und halten
für 2s (R)

Steuerung der Geräuschunterdrückung

Geräuschunterdrückung/
Ambientton/Normal

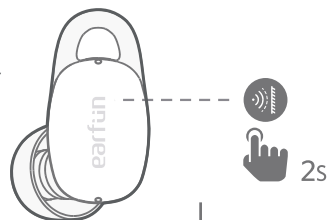

Tippen und halten
für 2s (L)

Spielmodus

Spielmodus EIN/AUS

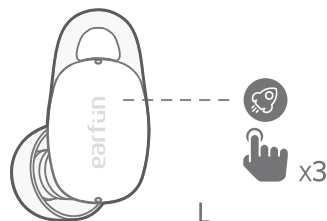

Dreifach tippen (L)

Anmerkung:

- Das Einschalten des Spielmodus kann die Latenzzeit auf bis zu 80 ms senken und das Spiel- und Videoerlebnis verbessern, verkürzt aber die Verbindungsabstand. Wir empfehlen Ihnen, den Spielmodus zu deaktivieren, wenn Sie die Kopfhörer für Musik verwenden.
- Der normale Modus bietet eine Latenz von etwa 200 ms.
- Die Bluetooth-Technologie kann die Latenz nicht beseitigen.

8 LED-Anzeige der Kopfhörer

| | |
|--------------------------|--|
| Einschalten | Blaue Anzeige blinkt 1 Sekunde |
| Ausschalten | Weiße Anzeige blinkt 1 Sekunde |
| Kopplungsmodus | Anzeige blinkt blau |
| Erfolgreich verbunden | Anzeige erlischt |
| Werkseinstellungen Reset | Anzeige blinkt abwechselnd blau und weiß |

9 Reset und Wiederverbinden

Wenn Sie keine Verbindung zwischen zwei Kopfhörern oder zwischen Kopfhörern und Bluetooth-Gerät herstellen können, versuchen Sie bitte die folgenden Schritte:

1. Legen Sie beide Kopfhörer in die Ladeetui.
2. Halten Sie das Ladeetui geöffnet und drücken Sie die Taste des Ladeetuis für mindestens 10s, bis beide Kopfhörer lila blinken, dann wurden die Kopfhörer erfolgreich zurückgesetzt.
3. Löschen Sie die alte Verbindung vom Bluetooth-Gerät und verbinden Sie das "EarFun Free Pro 2" erneut.

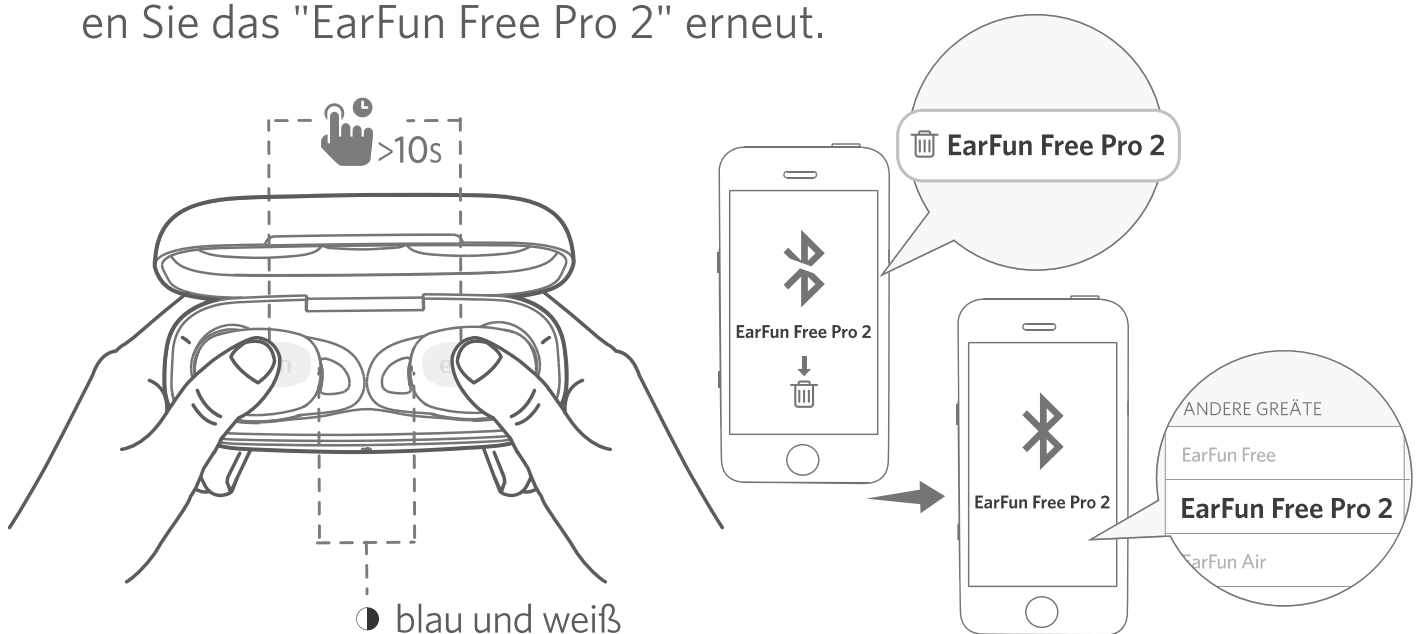

Problembehandlung

F: Kann ich beide Ohrhörer separat verwenden?

A: Ja, jeder Ohrhörer kann unabhängig verwendet werden.

F: Die Ohrhörer schalten sich ein, aber sie verbinden sich nicht mit meinem Gerät?

A: Um die Ohrhörer mit Ihrem Gerät zu verbinden, prüfen Sie bitte zunächst, ob das Bluetooth des Geräts eingeschaltet ist, und wählen Sie dann "EarFun Free Pro 2" in der Bluetooth-Liste aus, um die Verbindung herzustellen. Wenn sich die Ohrhörer immer noch nicht mit Ihrem Gerät verbinden können, versuchen Sie bitte, sie zurückzusetzen, oder kontaktieren Sie unseren Kundendienst.

F: Warum ist die Verbindung nicht stabil und bricht zeitweise ab?

A: Bitte vergewissern Sie sich, dass sich keine Gegenstände zwischen den Ohrhörern und Ihrem Bluetooth-Gerät befinden, und stellen Sie sicher, dass es in der Nähe keine Funk- oder WIFI-Interferenzen gibt.

F: Wie groß ist die Reichweite der Bluetooth-Ohrhörer?

A: Bluetooth-Ohrhörer haben eine maximale Reichweite von 15 m (ohne Hindernis). Die tatsächliche Reichweite hängt jedoch von der Verwendung und der Umgebung ab.

F: Gibt es eine Lautstärkeregelung an den Ohrhörern?

A: Ja, durch einmaliges Berühren des linken Ohrhörers wird die Lautstärke verringert, durch einmaliges Berühren des rechten Ohrhörers wird sie erhöht.

F: Meine Ohrhörer lassen sich nicht einschalten.

A: Bitte laden Sie ihn auf und vergewissern Sie sich, dass er genügend Akkuleistung hat. Wenn er vollständig aufgeladen ist und immer noch nichts passiert oder wenn Sie nicht in der Lage sind, das Gerät aufzuladen, wenden Sie sich bitte an unseren Kundensupport, um die Garantie in Anspruch zu nehmen.

F: Ist das Ladeetui wasserdicht?

A: Nein, die Ohrhörer sind IPX5 schweißfest & wasserdicht, aber das Ladeetui ist nicht wasserdicht.

F: Werden sich die Ohrhörer automatisch abschalten?

A: Die Ohrhörer bleiben eingeschaltet, solange sie mit einem Gerät verbunden sind. Wenn kein Audio verwendet wird, gehen sie in den Energiesparmodus und wachen auf, sobald Audio wiedergegeben wird. Wenn die Ohrhörer nicht mit einem Gerät verbunden sind, schalten sie sich nach 30 Minuten automatisch ab.

Kundendienst

Für häufig gestellte Fragen und weitere Informationen
Bitte senden Sie eine E-Mail an: service@myearfun.com
www.myearfun.com

1 Contenu de la boîte

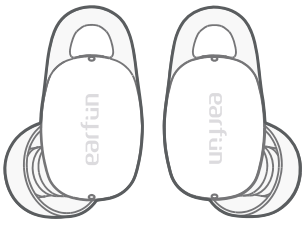

EarFun Free Pro 2



Etui de recharge

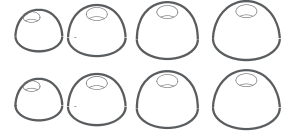

EarGels (XS, S, M, L)

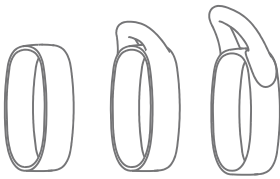

crochet d'oreille(S, M, L)

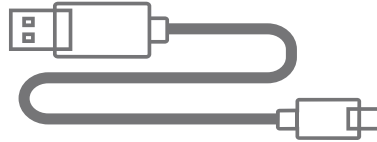

Câble USB-C

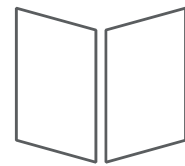

Manuel de l'utilisateur

2 Diagramme de Produits

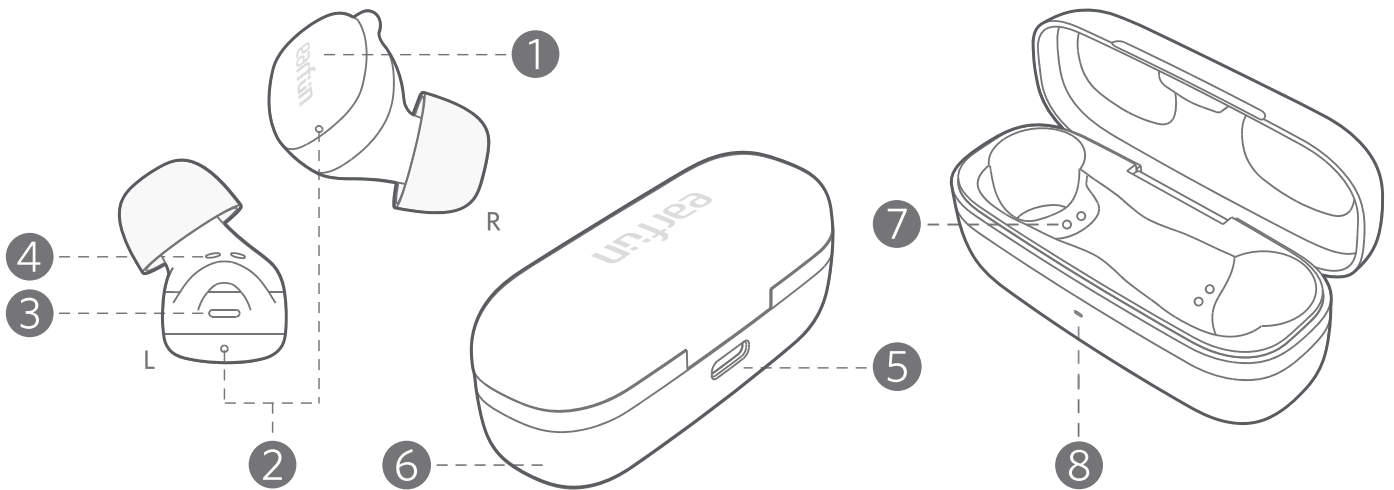

- ① Zone de contrôle tactile
- ② Microphone
- ③ Indicateur LED des écouteurs
- ④ Contacteur de charge
- ⑤ USB-C port de chargement
- ⑥ Situation de charge
- ⑦ Station de chargement
- ⑧ Indicateur de boîtier de charge

3 Mise en charge

1. Retirez le film isolant sur le boîtier de charge pour la première fois.

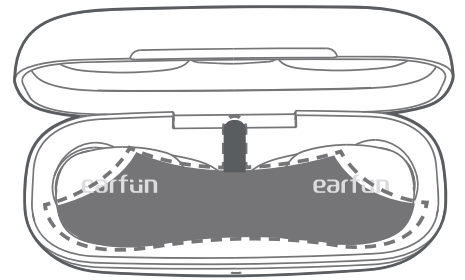

2. Chargez complètement les écouteurs et l'étui de charge avant la première utilisation.

3. Remettez les écouteurs dans l'étui de chargement et les écouteurs commenceront à se charger.

4. Ouvrez ou fermez le boîtier de charge pour activer l'indicateur de niveau de batterie LED.

5. Séchez complètement les écouteurs et le port USB avant de charger.

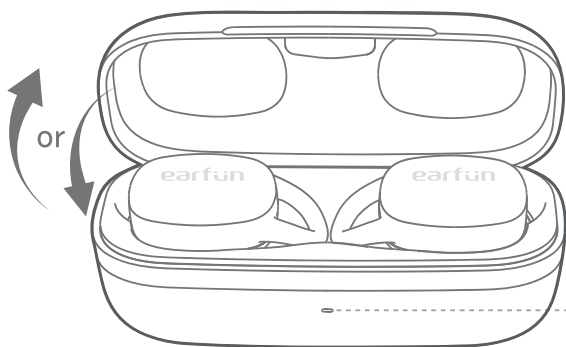

Niveau de batterie:

- ☀ Blanc s'allume pendant 3 secondes >30%
- ⚡ Blanc clignote 3 fois <30%
- ⚡ Blanc clignote 1 fois <10%
- ☀ Blanc OFF <5% Veuillez charger

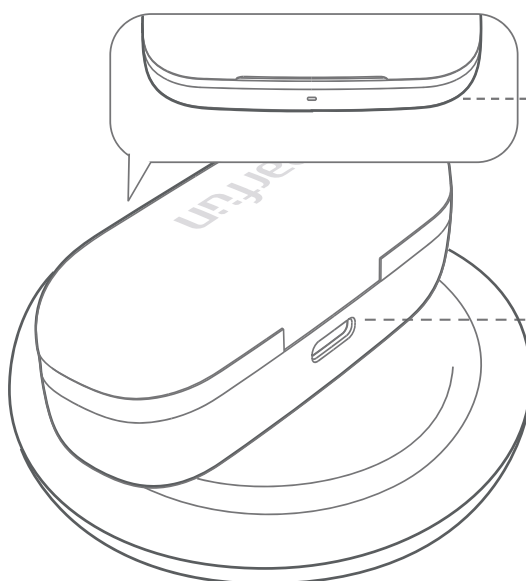

- ⚡ Blanc clignote — En cours de chargement
- ☀ Blanc ON — Chargement terminé

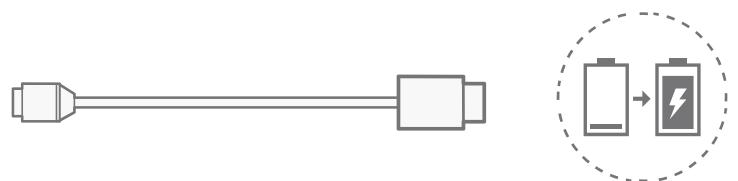

Connectez le câble USB-C pour le chargement
Chargement sans fil (non inclus)

4 Specifications

Fréquence de Bluetooth: 2.402GHz-2.48GHz

Puissance transmise Bluetooth: <7dBm

Profils Bluetooth compatibles: A2DP, AVRCP, HFP, HSP

Portée de fonctionnement: 15m(sans obstacles)

Capacité de batterie: 35mAh x 2(écouteurs);
420mA(étui de recharge)

Temps de charge: 1 heure (pour les écouteurs);
2 heures (pour le boîtier de chargement via USB-C);
3,5 heures (pour le boîtier de charge via un chargeur sans fil)

Autonomie: ANC OFF-- Jusqu'à 6 heures, soit 30 heures au total avec l' étui de recharge; (varie en fonction du niveau de volume et du contenu audio)
ANC ON-- Jusqu'à 5 heures, soit 25 heures au total avec l' étui de recharge; (varie en fonction du niveau de volume et du contenu audio)

Entrée: DC 5V / 1A

Dimensions: 66.6mm x 25mm x 28.5mm

Poids: 38g

5 Comment s'adapter

Remarque: si les écouteurs ne sont pas portés correctement, cela peut affecter la fonction à réduction du bruit.

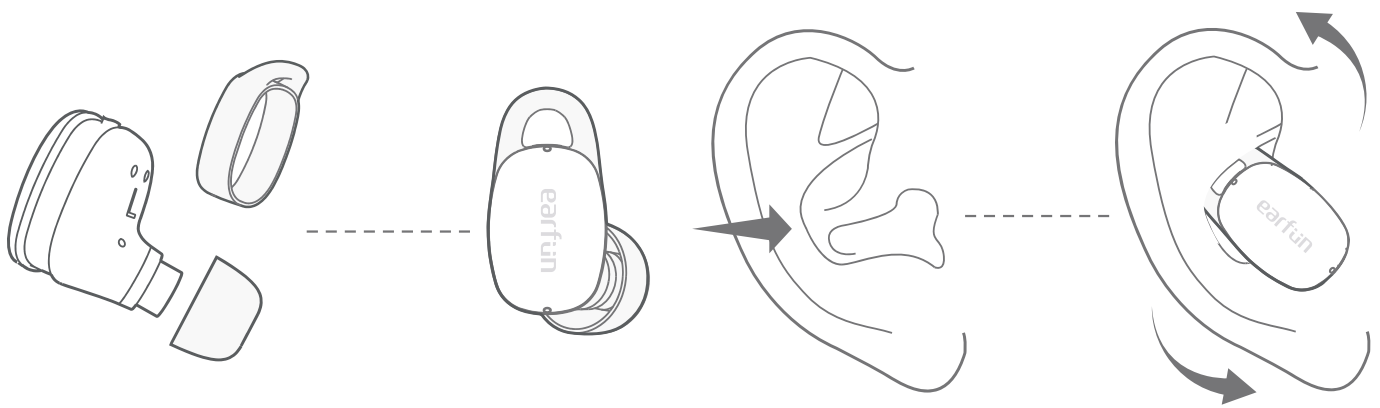

1. Choisissez les embouts et les crochets d'oreille qui s'adaptent le mieux à vos oreilles. Si vous ne pouvez pas utiliser le crochet d'oreille, veuillez choisir celui sans l'aile.
2. Identifiez les écouteurs gauche et droit.
3. Insérez les écouteurs dans le conduit auditif, le crochet d'oreille doit également être inséré dans le conduit supérieur de vos oreilles.
4. Tournez et trouvez la position la plus confortable.

6 Couplage de vos écouteurs

1. Première association avec l'appareil

Étape 1 : Ouvrez l'étui de charge, les écouteurs s'allumeront automatiquement et entreront en mode d'appairage.

Étape 2 : Activez Bluetooth sur votre appareil compatible Bluetooth et recherchez d'autres appareils Bluetooth.

Étape 3 : Sélectionnez « EarFun Free Pro 2 » dans la liste des appareils Bluetooth affichée (si un mot de passe est nécessaire, saisissez « 0000 »).

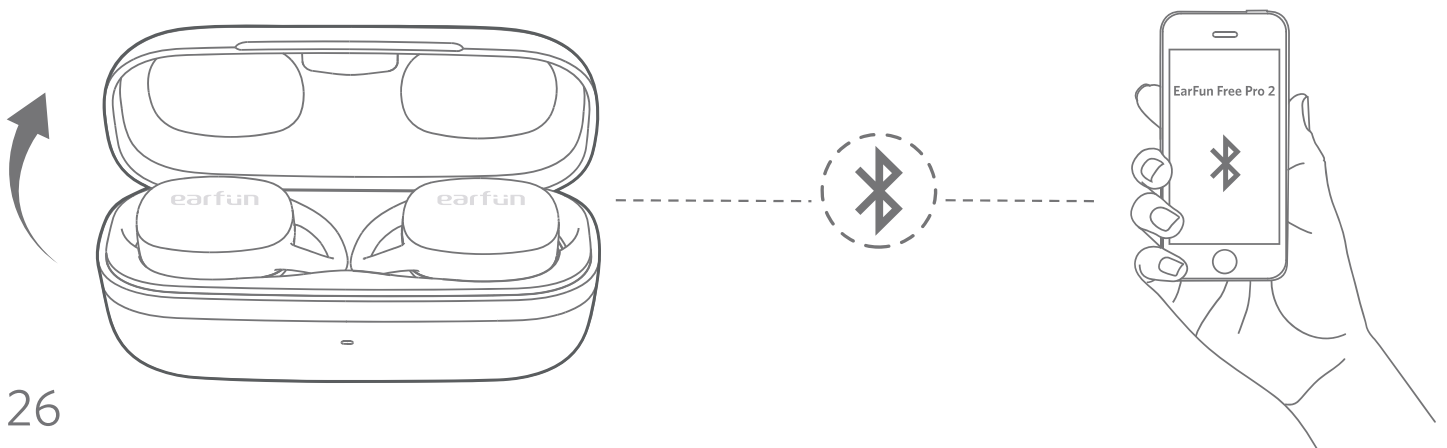

Remarques:

- Les écouteurs se connectent automatiquement à l'appareil avec lequel ils ont été couplés pour la dernière fois lorsque l'étui est ouvert.
- Chaque écouteur peut être utilisé indépendamment.

2. Connectez-vous à un nouvel appareil

Option A

Étape 1. Dissociez les écouteurs de l'appareil compatible Bluetooth connecté. Les écouteurs se déconnecteront de l'appareil actuel et entreront en mode d'appairage pour une autre paire.

Étape 2. Recherchez le nouveau périphérique et connectez-vous.

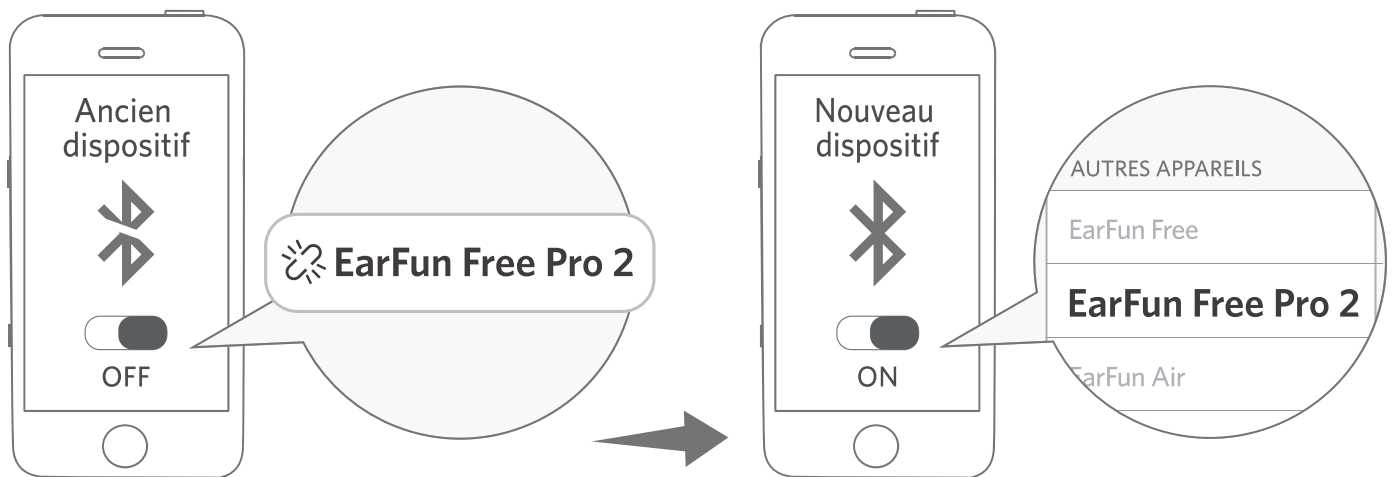

Option B

Étape 1. Assurez-vous que les écouteurs sont allumés, puis appuyez et maintenez enfoncé le bouton des deux écouteurs en même temps pendant au moins 3 secondes jusqu'à ce qu'ils clignotent en lumière bleue, après quoi les écouteurs entreront en mode d'appairage.

Étape 2. Recherchez le nouveau périphérique et connectez-vous.

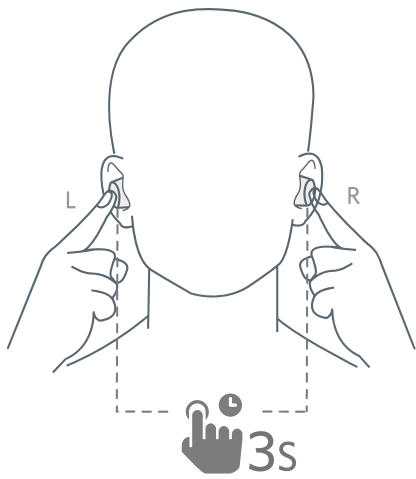

7 Fonctions

Marche / arrêt

Ouvrez le boîtier de charge, les écouteurs s'allumeront automatiquement. Remplacez les écouteurs dans l'étui de charge. Fermez l'étui et les écouteurs s'éteindront automatiquement.

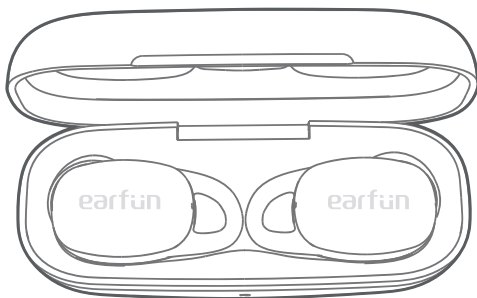

Mise sous tension

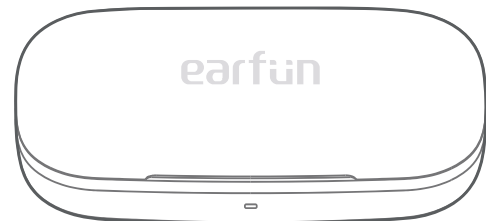

Mise hors tension



Remarque : si les écouteurs ne sont connectés à aucun appareil, ils s'éteindront automatiquement après 30 minutes pour économiser la batterie.

 Jouer de la musique

Jouer/Pause

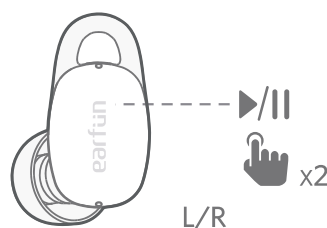

Tapez 2 fois (L/R)

Piste suivante

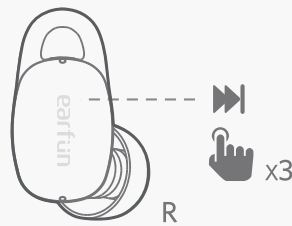

Tapez 2 fois (R)

Volume +

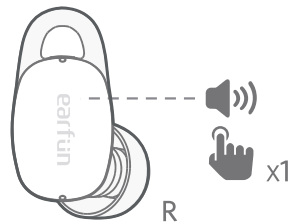

Tapez 1 fois (R)

Volume -

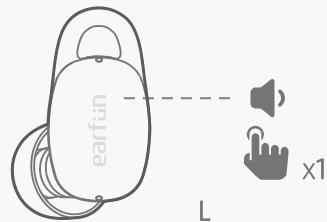

Tapez 1 fois (L)

 conversation à mains libres

Répondre / terminer un appel

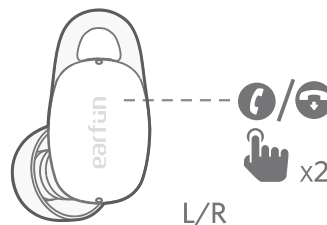

Tapez 2 fois (L/R)

Refuser un appel

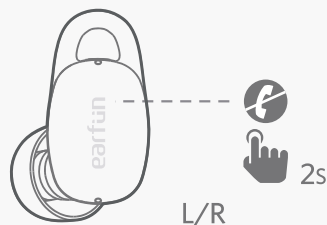

Tapez et tenez dans 2s (L/R)

Répondre et transférer deux appels

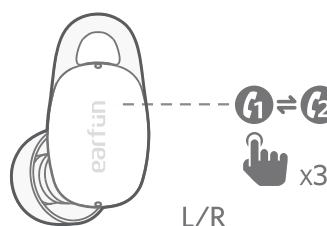

Tapez 3 fois (L/R)

Activer l'assistant vocal

Assistant vocal

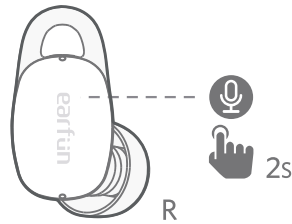

Tapez et tenez dans 2s (R)

Contrôle de suppression du bruit

Noise Cancelling/
Ambient sound/Normal

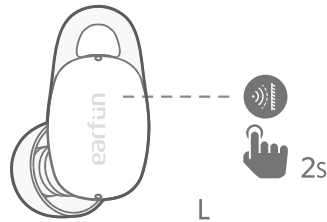

Tapez et tenez dans 2s (L)

Contrôle de faible latence

Faible latence ON / OFF

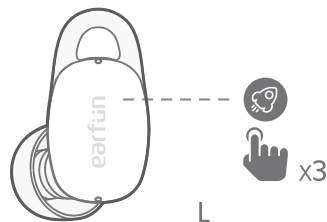

Tapez trois fois (L)

Note:

- L'activation du mode jeu peut réduire la latence jusqu'à 80 ms et améliorer l'expérience de jeu et de vidéo, mais elle réduit la distance de connexion. Nous vous suggérons de désactiver le mode jeu lorsque vous utilisez les écouteurs pour la musique.
- Le mode normal offre une latence d'environ 200 ms.
- La technologie Bluetooth ne peut pas éliminer la latence.

8 Indicateur LED des écouteurs

| | |
|----------------------|--|
| Power on | L'indicateur bleu clignote de 1 seconde |
| Power off | L'indicateur blanc clignote de 1 seconde |
| Mode de couplage | L'indicateur bleu clignote |
| Connecté avec succès | L'indicateur s'éteint |
| Réinitialiser | L'indicateur clignote alternativement en bleu et blanc |

9 Réinitialiser et se reconnecter

Si vous ne parvenez pas à établir la connexion entre deux écouteurs ou entre les écouteurs et l'appareil Bluetooth, veuillez suivre les étapes suivantes :

1. Placez les deux écouteurs dans l'étui de chargement.
2. Laissez l'étui de chargement ouvert, puis appuyez et maintenez enfoncé le bouton de chaque écouteur en même temps pendant au moins 10 s jusqu'à ce qu'ils clignotent alternativement en bleu et en blanc, puis les écouteurs ont été réinitialisés avec succès.
3. Supprimez l'ancienne connexion de l'appareil de Bluetooth et reconnectez « EarFun Free Pro 2 ».

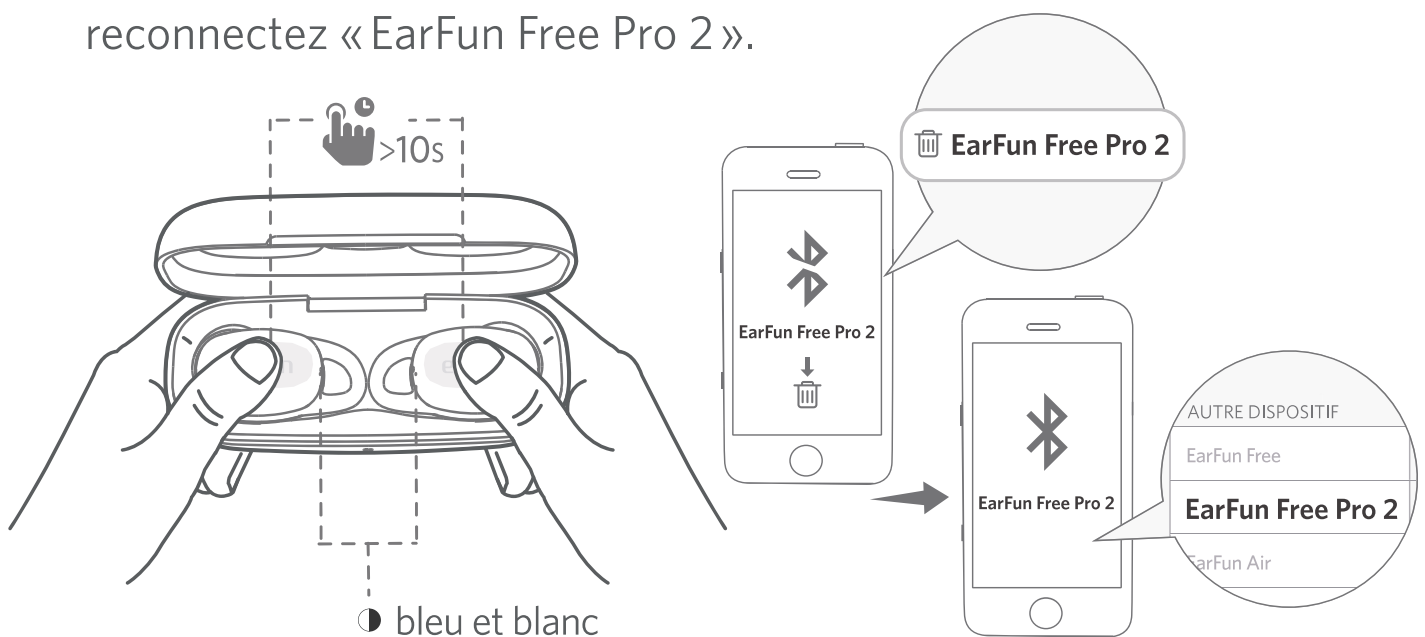

Dépannage

Q: Puis-je utiliser les deux écouteurs séparément ?

R: Oui, chaque écouteur peut être utilisé indépendamment.

Q: Les écouteurs s'allument, mais ils ne se connectent pas à mon appareil ?

R: Pour connecter les écouteurs à votre appareil, vérifiez d'abord si le Bluetooth de l'appareil est activé, puis sélectionnez « EarFun Free Pro 2 » dans la liste Bluetooth pour effectuer le couplage. Si les écouteurs ne peuvent toujours pas se connecter à votre appareil, essayez de le réinitialiser ou contactez notre service client.

Q: Pourquoi la connexion n'est pas stable et se coupe par intermittence ?

R: Veuillez vous assurer qu'il n'y a pas d'objets entre les écouteurs et votre appareil Bluetooth, et assurez-vous qu'il n'y a pas d'interférences radio ou WIFI à proximité.

Q: Quelle est la portée des écouteurs Bluetooth ?

R: Les écouteurs Bluetooth ont une portée maximale de 49 pieds (15 m, aucun obstacle). Cependant, la portée réelle dépendra de l'utilisation et de l'environnement.

Q: Y a-t-il un contrôle du volume sur les écouteurs ?

R: Oui, appuyez une fois sur l'écouteur L pour diminuer le volume et appuyez une fois sur R pour l'augmenter.

Q: Mes écouteurs ne s'allument pas.

R: Veuillez le recharger et assurez-vous qu'il a suffisamment de batterie. S'il est complètement chargé et que rien ne se passe ou si vous n'êtes pas en mesure de charger l'appareil, veuillez contacter notre service client pour la couverture de la garantie.

Q: Le boîtier de charge est-il étanche ?

R: Non, les écouteurs sont IPX5 sueur & étanches, mais le boîtier de charge n'est pas étanche.

Q: Les écouteurs s'éteindront-ils automatiquement ?

R: Les écouteurs resteront allumés tant qu'ils seront connectés à un appareil. Si aucun son n'est utilisé, ils entreront en mode d'économie d'énergie et se réveilleront une fois l'audio joué. Si les écouteurs ne sont connectés à aucun appareil, ils s'éteindront automatiquement au bout de 30 minutes.

Service clientèle

Pour les questions fréquemment posées et de plus des informations
Veuillez envoyer un courriel à : service@myearfun.com
www.myearfun.com

1 Qué hay en la caja

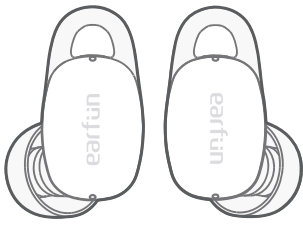

EarFun Free Pro 2



Estuche de carga Almohadillas (XS, S, M, L)

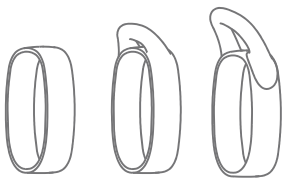
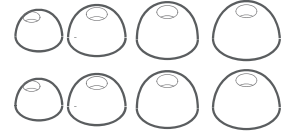

Ganchos para la oreja (S, M, L)

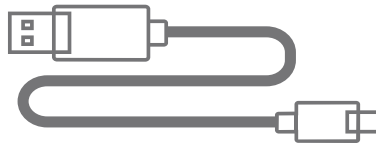

Cable USB-C

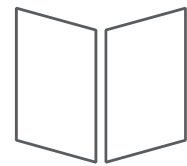

Manual del usuario

2 Diagrama del producto

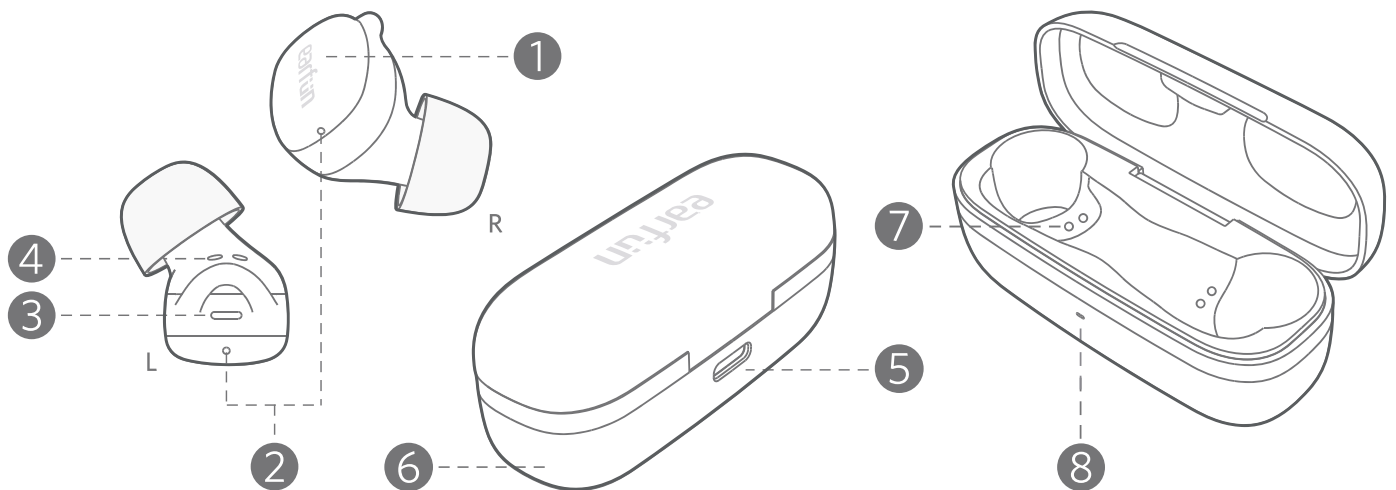

- ① Zona de control táctil
- ② Micrófono
- ③ Indicador LED de auriculares
- ④ Contactor de carga
- ⑤ Puerto de carga USB-C
- ⑥ Maletín de carga
- ⑦ Muelle de carga
- ⑧ Indicador del estuche de carga

3 Cargando

1. Retire la película aislante del estuche de carga por primera vez.

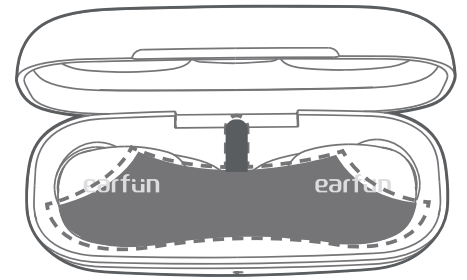

2. Cargue completamente los auriculares y el estuche de carga antes de utilizarlos por primera vez.

3. Vuelva a colocar los auriculares en el estuche de carga y los auriculares comenzarán a cargarse.

4. Abra o cierre el estuche de carga para activar el indicador LED de batería.

5. Seca completamente los auriculares y el puerto USB antes de cargarlos.

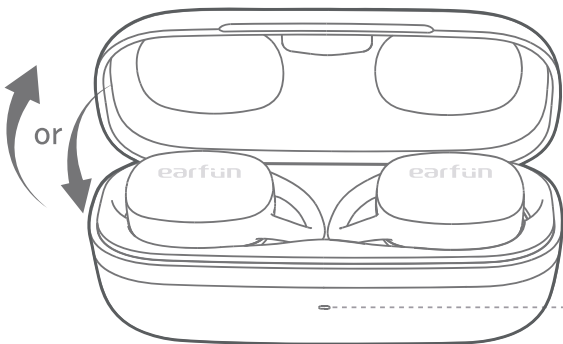

Nivel de batería:

- ☀ Blanco ON durante 3 segundos >30%
- ⚡ Blanco parpadeante 3 vez <30%
- ⚡ Blanco parpadeante 1 vez <10%
- ☀ Blanco apagado <5% Por favor, cargue

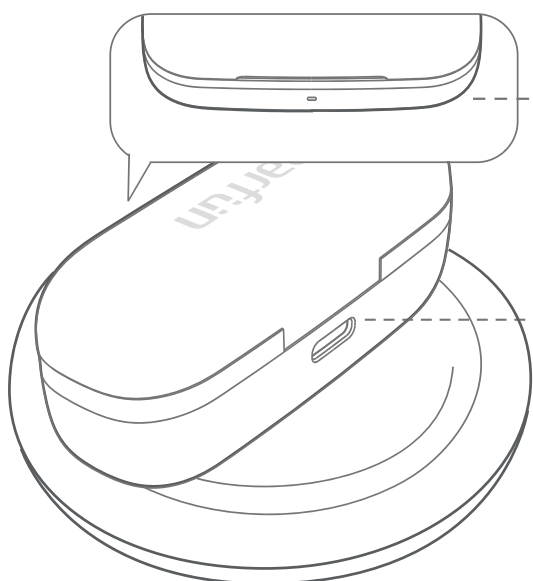

- ⚡ Blanco parpadeante — Carga
- ☀ Blanco ON — Carga completa

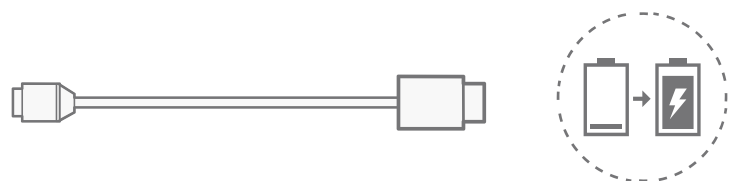

Conecta el cable USB-C para la carga
Carga inalámbrica (no incluida)

4 Especificaciones

Frecuencia Bluetooth: 2.402GHz-2.48GHz

Potencia transmitida por Bluetooth: <7dBm

Perfil Bluetooth: A2DP, AVRCP, HFP, HSP

Alcance máximo de trabajo: 15m(sin obstáculos)

Capacidad de la batería: 35mAh x 2(Kopfhörern); 420mA(Ladeetui)

Tiempo de carga: 1 hora (para los auriculares);
2 horas (para el estuche de carga mediante USB-C);
3,5 horas (para el estuche de carga mediante el cargador inalámbrico)

Tiempo de reproducción: : ANC OFF--Hasta 6 horas, Totalmente 30 horas con el estuche de carga; (varía según el nivel de volumen y el contenido de audio)
ANC ON--Hasta 5 horas, Totalmente 25 horas con el estuche de carga; (varía según el nivel de volumen y el contenido de audio)

Entrada: DC 5V / 1A

Dimensiones: 66.6mm x 25mm x 28.5mm

Peso: 38g

5 Cómo ajustarlos

Nota: Si los auriculares no se colocan correctamente, puede afectar al efecto de cancelación del ruido.

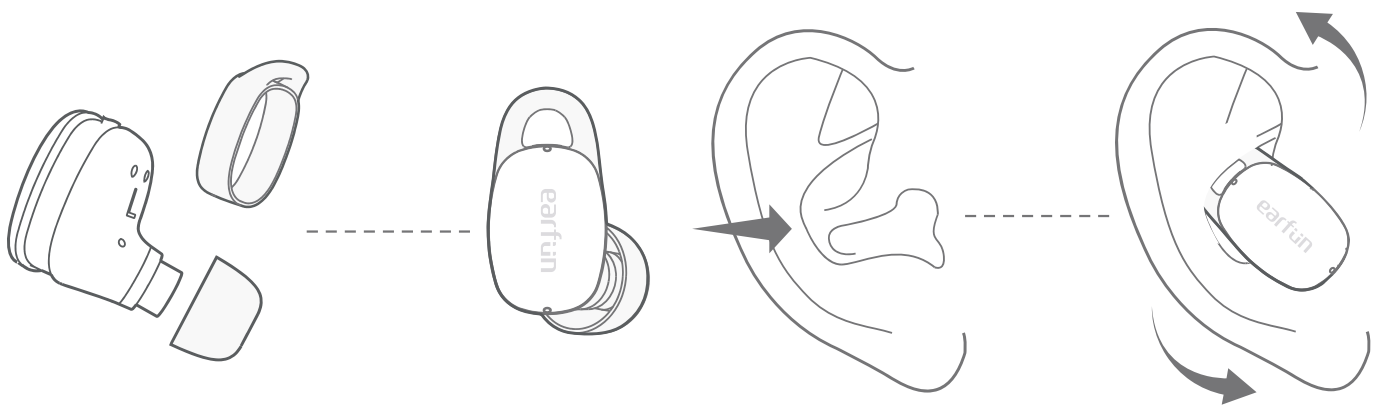

1. Elija las almohadillas y los ganchos para las orejas que mejor se adapten a sus oídos. Si no pudieras usar el gancho para la oreja, por favor, elige el que no tiene ala.
2. Identifica los auriculares izquierdo y derecho.
3. Inserte los auriculares en el canal de sus oídos, el gancho de la oreja también debe ser insertado en el canal superior de sus oídos.
4. Gira y encuentra la posición más cómoda.

6 Emparejar los auriculares

1. Primera vez que se empareja con el dispositivo

Paso 1 : Abre el estuche de carga, los auriculares se encenderán automáticamente y entrarán en modo de emparejamiento.

Paso 2 : Activa el Bluetooth en tu dispositivo con Bluetooth y busca otros dispositivos Bluetooth.

Paso 3 : Selecciona "EarFun Free Pro 2" de la lista de dispositivos Bluetooth que se muestran (si se necesita una contraseña, escribe '0000').

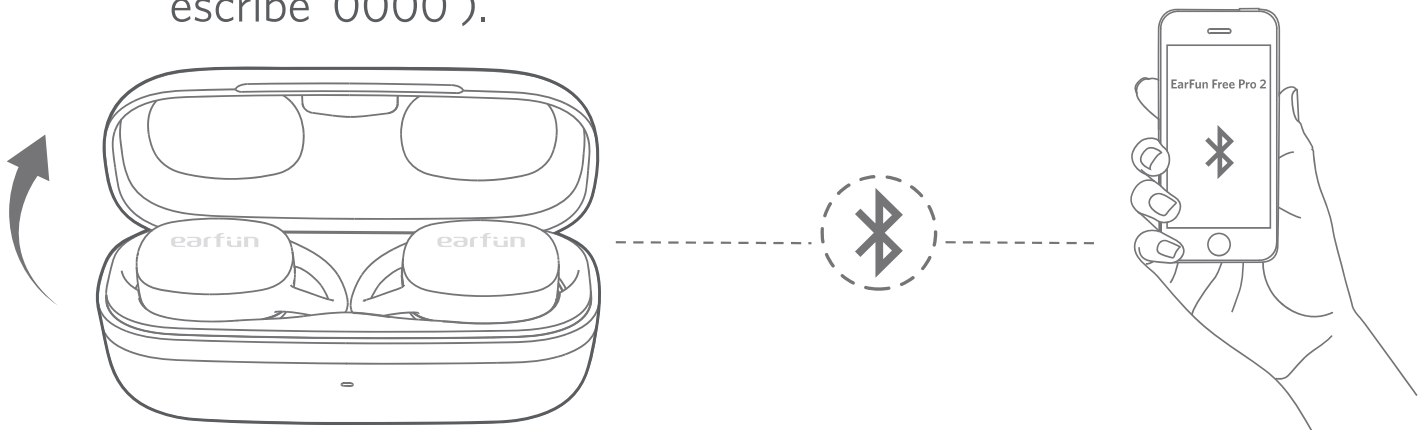

Notas:

- Los auriculares se conectarán automáticamente con el dispositivo con el que se emparejaron por última vez cuando el estuche esté abierto.
- Cada uno de los auriculares puede utilizarse de forma independiente.

2. Conectar con un nuevo dispositivo

Opción A

Paso 1. Desempareja los auriculares del dispositivo con Bluetooth que está conectado. Los auriculares se desconectarán del dispositivo actual y entrarán en modo de emparejamiento para otro par.

Paso 2. Busca en el nuevo dispositivo y conéctalo.



Opción B

Paso 1. Asegúrese de que los auriculares están encendidos y, a continuación, mantenga pulsado el botón de ambos auriculares al mismo tiempo durante al menos 3 segundos hasta que parpadeen con luz azul, después de lo cual los auriculares entrarán en el modo de emparejamiento.

Paso 2. Busca en el nuevo dispositivo y conéctalo.

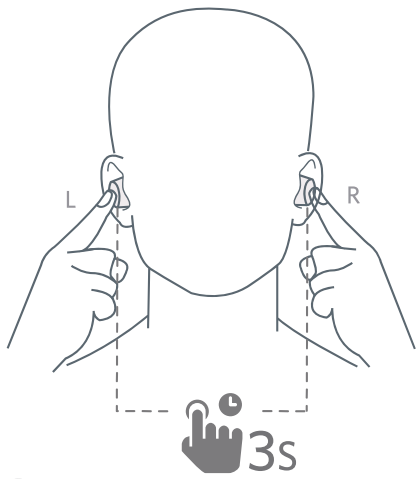

7 Funciones

Encendido/apagado

Abre el estuche de carga y los auriculares se encenderán automáticamente.

Vuelve a colocar los auriculares en el estuche de carga. Cierra el estuche y los auriculares se apagarán automáticamente.

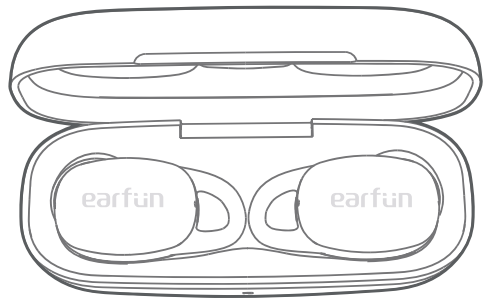

Encendido

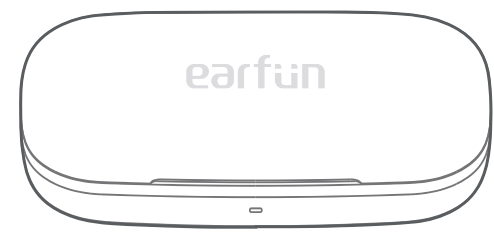

Apagado



Nota: Si los auriculares no están conectados a ningún dispositivo, se apagarán automáticamente después de 30 minutos para ahorrar batería.

🎵 Reproducir música

Reproducir/Pausar

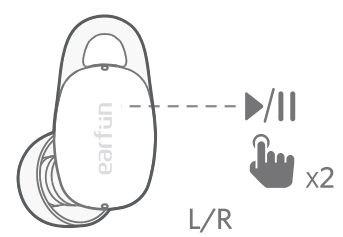

Toque dos veces (L/R)

Siguiente pista

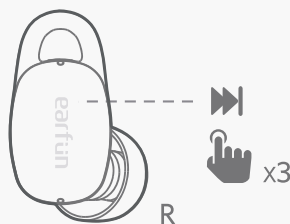

Toque triple (R)

Subir el volumen

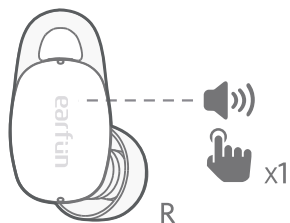

Tocar una vez (R)

Bajar el volumen

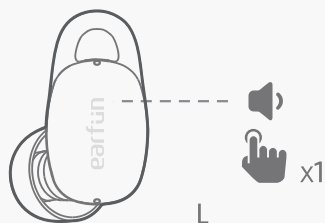

Tocar una vez (L)

Conversación con manos libres

Responder/Finalizar una llamada

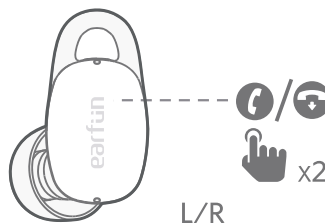

Toque dos veces (L/R)

Rechazar una llamada

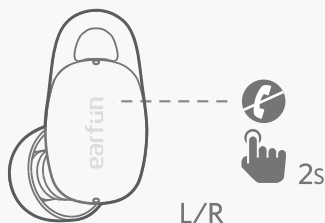

Toque pulsado durante 2s (L/R)

Contestar y transferir dos llamadas

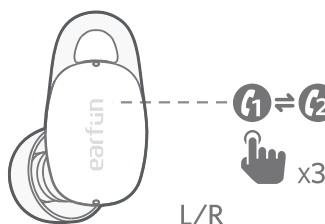

Toque tres veces (L/R)

Activar el asistente de voz

Asistente de voz

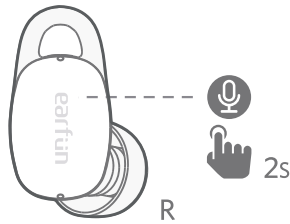

Toque pulsado durante 2s (R)

Control de cancelación de ruido

Cancelación de ruido/
Sonido ambiente/Normal

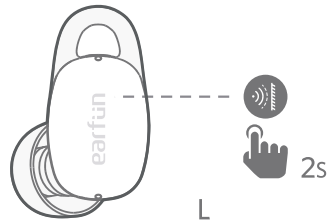

Toque pulsado durante 2s (L)

Modo de juego

Modo de juego
ON/OFF

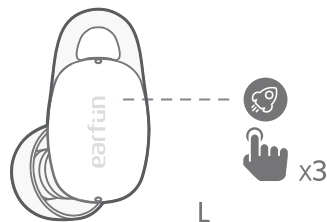

Toque triple (L)

Nota:

- Activar el modo de juego puede reducir la latencia hasta 80ms y mejorar la experiencia de juego y vídeo, pero acortará la distancia de conexión. Le sugerimos que desactive el modo de juego cuando utilice los auriculares para la música.
- El modo normal proporciona una latencia de unos 200ms.
- La tecnología Bluetooth no puede eliminar la latencia.

8 Indicador LED de los auriculares

| | |
|------------------------|---|
| Encendido | El indicador azul parpadea 1 segundo |
| Apagado | El indicador blanco parpadea 1 segundo |
| Modo de emparejamiento | El indicador parpadea en azul |
| Conectado con éxito | El indicador se apaga |
| Reinicio de fábrica | El indicador parpadea alternativamente en azul y blanco |

9 Reinicio y reconexión

Si no consigues establecer la conexión entre dos auriculares, o entre los auriculares y el dispositivo Bluetooth, prueba a realizar los siguientes pasos:

1. Coloque ambos auriculares en el estuche de carga.
2. Mantenga el estuche de carga abierto, luego presione y mantenga el botón del estuche de carga durante al menos 8s hasta que ambos auriculares parpadeen en color púrpura, entonces los auriculares se han restablecido con éxito.
3. Borra la antigua conexión del dispositivo Bluetooth y vuelve a conectar "EarFun Free Pro 2".

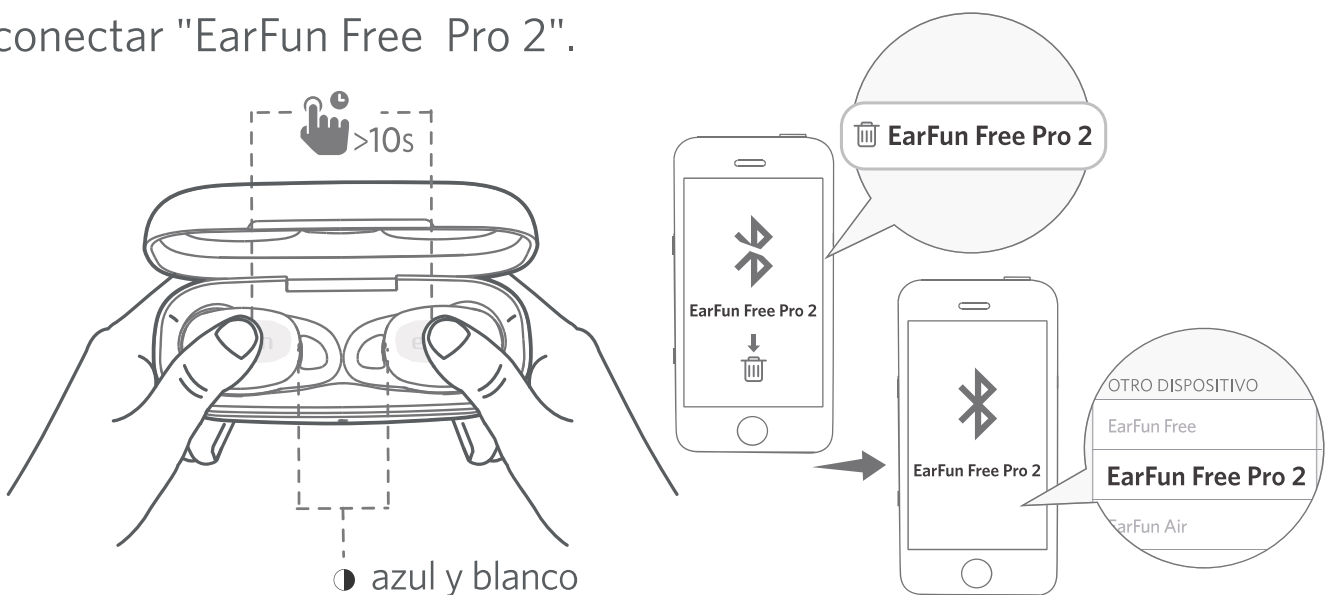

Solución de problemas

P: ¿Puedo utilizar los dos auriculares por separado?

R: Sí, cada uno de los auriculares puede utilizarse de forma independiente.

P: ¿Los auriculares se encienden, pero no se conectan a mi dispositivo?

Para conectar los auriculares a su dispositivo, por favor, compruebe

R: si el Bluetooth del dispositivo está encendido en primer lugar, a continuación, seleccione 'EarFun Free Pro 2' en la lista de Bluetooth para conseguir emparejado. Si los auriculares siguen sin poder conectarse a su dispositivo, intente restablecerlo o póngase en contacto con nuestro servicio de atención al cliente.

P: ¿Por qué la conexión no es estable y se corta intermitentemente?

R: Por favor, asegúrese de que no hay objetos entre los auriculares y su dispositivo Bluetooth, y asegúrese de que no hay interferencias de radio o WIFI cerca.

P: ¿Cuál es el alcance de los auriculares Bluetooth?

R: Los auriculares Bluetooth tienen un alcance máximo de 49 pies (15m, sin obstáculos). Sin embargo, el alcance real dependerá del uso y del entorno.

P: ¿Hay control de volumen en los auriculares?

R: Sí, tocando una vez el auricular L se reduce el volumen y tocando una vez el R se puede aumentar.

P: Mis auriculares no se encienden.

R: Por favor, recárguelo y asegúrese de que tiene suficiente batería. Si está completamente cargado y aún así no ocurre nada o si no puede cargar la unidad, póngase en contacto con nuestro servicio de atención al cliente para obtener la cobertura de la garantía.

P: ¿El estuche de carga es resistente al agua?

R: No, los auriculares son resistentes al sudor IPX5, pero el estuche de carga no es resistente al agua.

P: ¿Los auriculares se apagan automáticamente?

R: Los auriculares permanecerán encendidos mientras estén conectados a un dispositivo. Si no hay audio en uso, entrarán en modo de ahorro de energía y se despertarán una vez que se reproduzca el audio. Si los auriculares no están conectados a ningún dispositivo, se apagarán automáticamente en 30 minutos.

Servicio de atención al cliente

Para preguntas frecuentes y más información
Envíe un correo electrónico a: service@myearfun.com
www.myearfun.com

① パッケージ内容

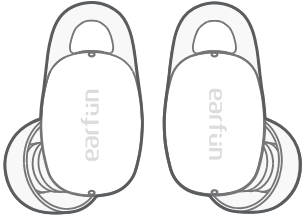

EarFun Free Pro 2
イヤホン本体

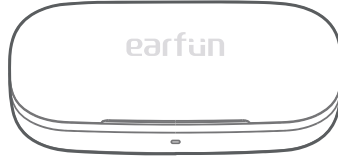

充電ケース

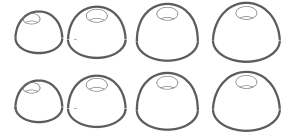

イヤピース(XS/S/M/L)

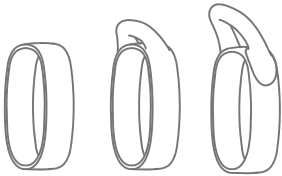

イヤフック(S/M/L)

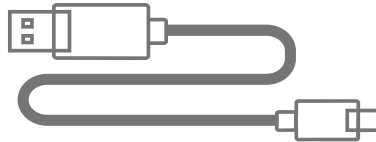

USB-C ケーブル

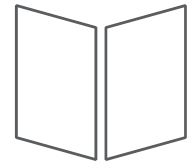

取扱説明書

② 各部名称

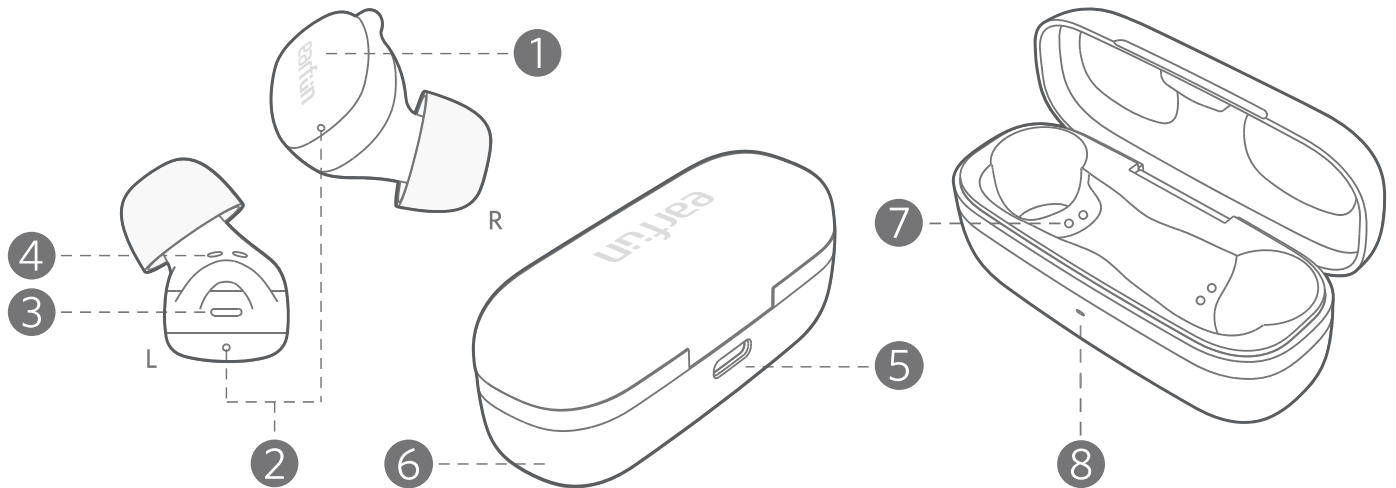

- ① タッチセンサー
- ② マイク
- ③ ランプ
- ④ 充電端子
- ⑤ USB-C充電ポート
- ⑥ 充電ケース
- ⑦ イヤホン収納部
- ⑧ 充電ランプ

③ 充電する

1. ご使用になる前に、充電ケースの充電端子の表の保護シートを剥がしてください。
2. ご購入後まずはじめに、イヤホンと充電ケースをフル充電してください。
3. イヤホンを充電ケースに正しく取り付けたら、充電が始まります。
4. 蓋の開閉を行う時に、充電ランプが点灯します。
5. 充電する前に、イヤホンと USB-C 充電ポートを完全に乾かしてください。

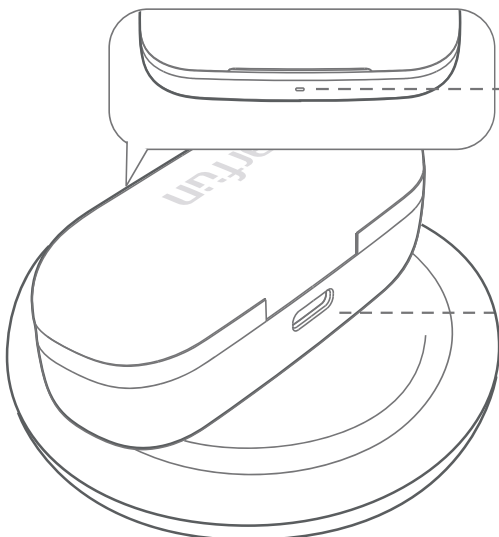
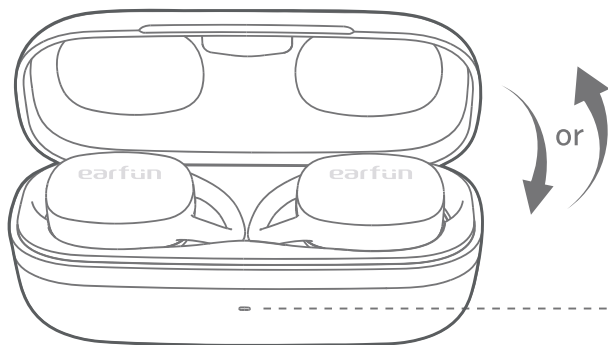
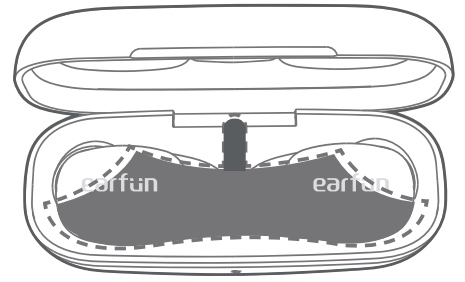

電池残量表示：

- ☀ 3 秒間白点灯 >30%
- ☀ 3 回白点滅 <30%
- ☀ 1 回白点滅 <10%
- ☀ 消灯 <5% 充電してください

- ☀ 白色のゆっくり点滅 — 充電中
- ☀ 白点灯 — 充電完了

USB-C ケーブルを奥まで
しっかり差し込んでください。

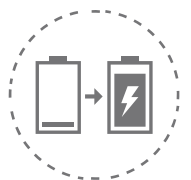

正規認証のワイヤレス充電器（別売り）
の中心に置いてください。

4 仕様

Bluetooth 周波数： 2.402GHz-2.48GHz

Bluetooth 送信出力： <7dBm

対応 Bluetooth
プロファイル： A2DP, AVRCP, HFP, HSP

通信距離： 最大 15m（人体、金属、壁などの障害物や電波状態によって変動します）

バッテリー容量： 35mAh x 2（イヤホン）、420mAh（充電ケース）

充電時間： 1 時間（イヤホン）、
2 時間（USB-C 経由で充電ケースを充電する場合）、
3.5 時間（ワイヤレス充電器で充電ケースを充電する場合）

電池持続時間： 連続音楽再生： ノーマルモード - 最大 6 時間（充電ケースを使用すれば最大 30 時間）、
ANC モード - 最大 5 時間（充電ケースを使用すれば最大 25 時間）
連続通話： 最大 4.5 時間（充電ケースを使用すれば最大 21 時間）
ご注意： 音量やオーディオ内容などにより短くなる場合があります。

入力： DC 5V / 1A

サイズ： 66.6mm x 25mm x 28.5mm

重量： 約 38g（充電ケース + イヤホン）

5 装着方法について

※ご注意： イヤホンが正しく装着されていない場合は、ノイズキャンセル効果や音質に大きく影響することがあります。

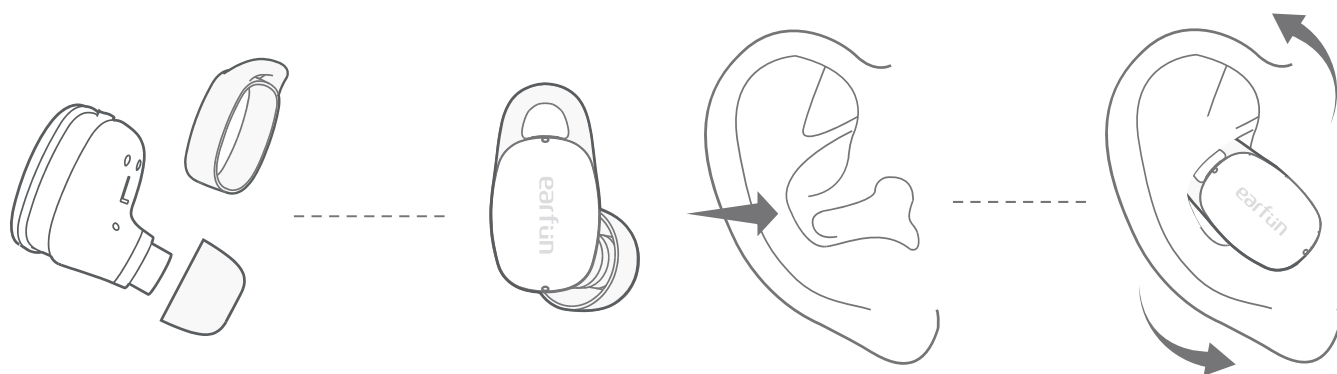

- 1.最適なイヤピースとイヤフックを選んでください。イヤフックがうまくはまらない場合は、突起部のないイヤフックに交換してください。
- 2.イヤホンのL側とR側を確認します。
- 3.イヤホンをゆっくり回転して、耳の中に挿入します。イヤフックを耳のくぼみ（耳甲介艇）に固定します。
- 4.装着感が良くなるように、イヤホンの位置を調整します。

※ヒント：耳の上部を軽く引き上げながらイヤホンを回転させると、耳の奥に入りやすくなります。

⑥ Bluetooth接続をする

1. 初めて機器登録(ペアリング)する

ステップ1：充電ケースの蓋を開けると、自動的に電源がオンになり、ペアリングモードになります。※左右のランプが青点滅します。

ステップ2：スマートフォンの Bluetooth 機能をオンにしてください

ステップ3：「EarFun Free Pro 2」をタップしてください。

※ペアリングが完了すると、左右のランプが消灯します。

注：パスキーを要求された場合は 0000 を入力してください。

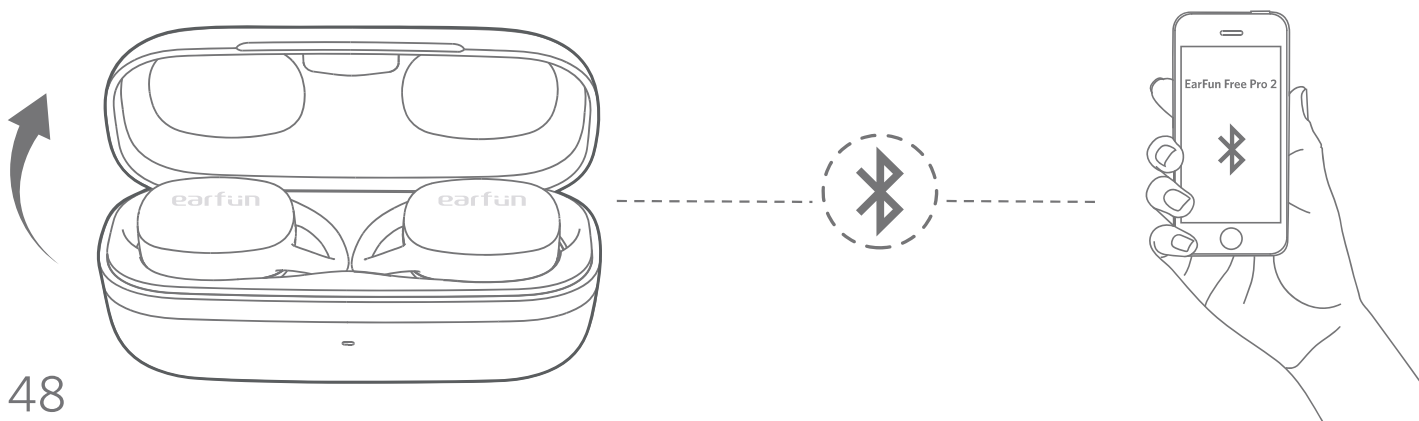

ご注意：

- 近くに前回接続していた Bluetooth 機器があるときは、充電ケースの蓋を開けると、自動的に本機と接続されます。
- 電源が入った状態で Bluetooth 接続されていない場合、前回接続していた Bluetooth 機器で「EarFun Free Pro 2」（接続済み）をタップすると、再接続します。
- 左右いずれかのイヤホンを単独で使用できます。

2.新しいBluetooth機器と接続する

方法 A：

ステップ 1. Bluetooth 接続中に、Bluetooth 機器の Bluetooth 機能をオフにして、ペアリングが解除されます。

※ランプが青点減すると、本機がペアリングモードになります。

ステップ 2. 新しい Bluetooth 機器の Bluetooth 機能をオンにして、「EarFun Free Pro 2」をタップします。



方法 B：

ステップ 1. 電源が入った状態で、約 3 秒間左右のタッチセンサーに同時に触れたままにしてください。

※ランプが青点減すると、本機がペアリングモードになります。

ステップ 2. 新しい Bluetooth 機器の Bluetooth 機能をオンにして、「EarFun Free Pro 2」をタップします。

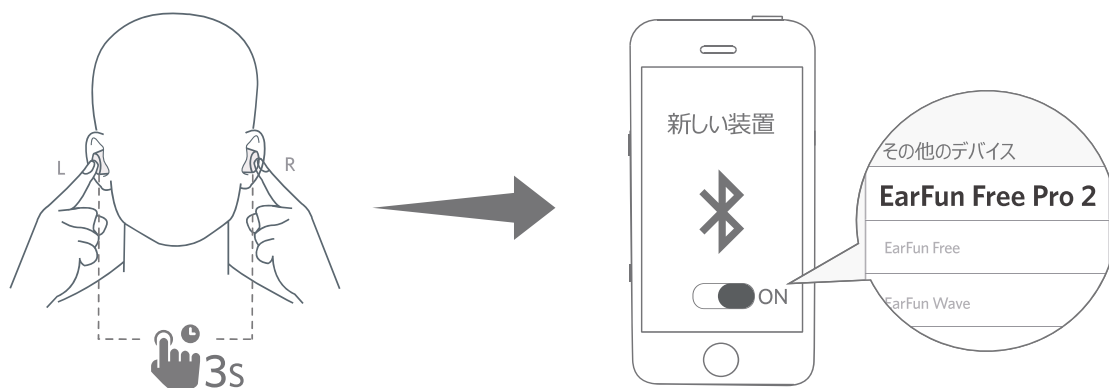

7 操作方法について

電源 ON/OFF

電源 ON：充電ケースの蓋を開けると、自動的に電源がオンになります。

電源 OFF：本機を充電ケースに戻して、蓋を閉じると、自動的に電源がオフになります。

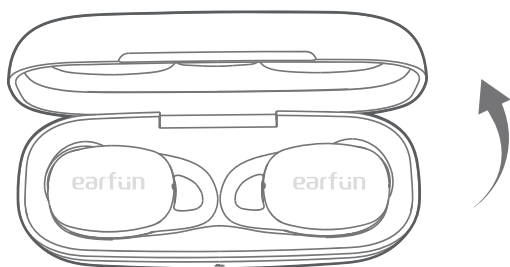

電源 ON



電源 OFF

オートパワーオフ機能

本製品は、電源がONの状態でも30分間「接続待ち」状態が続くと自動的に電源がOFFになります。

タッチセンサーの有効範囲

〈タッチセンサーの使い方〉

親指と中指で本機を支えて、人差し指の腹で触れて操作してください。

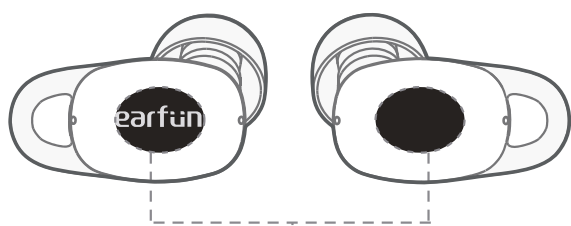

タッチセンサー

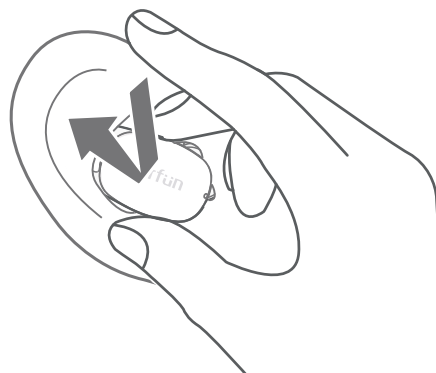

🎵 音楽再生

再生 / 一時停止

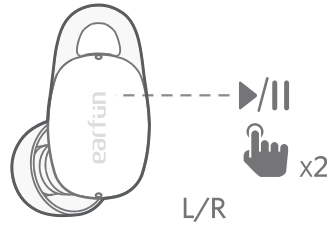

ダブルタップする (L/R)

曲送り

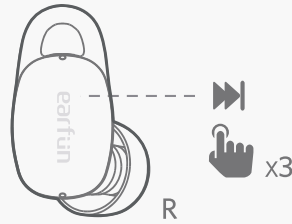

3 回タップする (R)

※0.8秒以内に完了してください。

音量を上げる

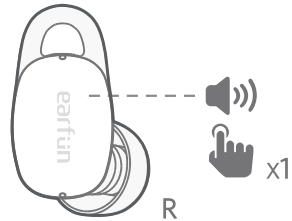

タップする (R)

音量を下げる

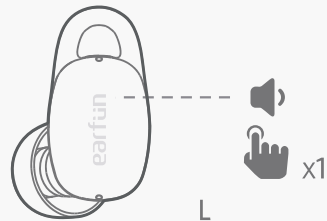

タップする (L)

☎️ ハンズフリー通話

電話を受ける / 切る

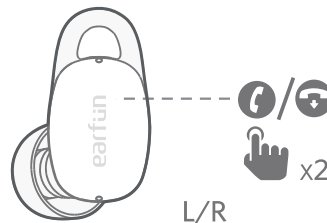

ダブルタップする (L/R)

着信拒否

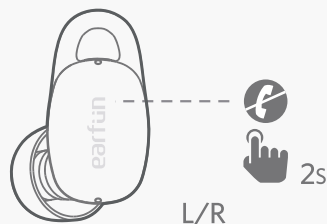

2 秒間触れた
ままにする (L/R)

2つの通話を切り替える

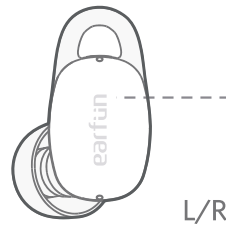

3回タップする (L/R)
x3 ※0.8秒以内に完了してください。

🎤 音声アシストの起動／解除

音声アシスト機能

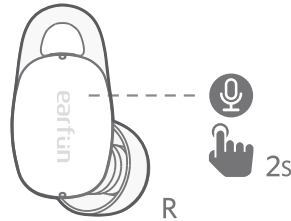

2秒間触れた
ままにする (R)

🔊 ノイズキャンセリング機能を使う

アクティブノイズキャンセリング /
外音取り込みモード /
ノーマルモードの切り替え

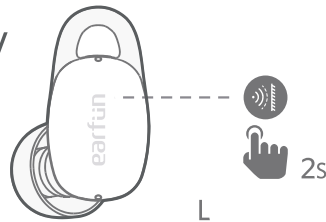

2秒間触れた
ままにする (L)

🕒 ゲームモード

低遅延モード ON/OFF

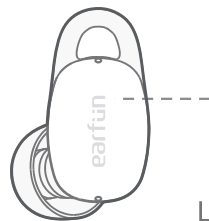

3回タップする (L)
x3 ※0.8秒以内に完了してください。

ご注意：

- ゲームモードの ON/OFF を切り替えるたびに、音声ガイダンス「Game mode」 / 「Game mode off」が流れます。
- ゲームモードをオンにすると、遅延を最小 80ms まで抑えることができます。ゲームや動画視聴をする際に、通常再生より少ない遅延で音声を再生可能です。※ゲームモード中は通信距離が短くなるので、音楽を聴く時、低遅延モードをオフにすることをおすすめします。

- ノーマルモードでは、約 200ms (0.2 秒) の遅延が発生します。
- Bluetooth 無線技術の特性により、遅延を完全になくすことはできません。

⑧ ランプ表示について

| | |
|----------|----------|
| 電源 ON | 1 秒間青点滅 |
| 電源 OFF | 1 秒間白点滅 |
| ペアリングモード | 青点滅 |
| ペアリング済み | 消灯 |
| リセット済み | 青と白の交互点滅 |

⑨ リセットする

イヤホンと Bluetooth 機器間または左右のイヤホン間の Bluetooth 接続がうまくできない場合は、次の手順で解決方法をご確認ください。

1. 両方のイヤホンを充電ケースに入れてください。
2. ケースの蓋を開けたまま、10 秒以上左右のタッチセンサーに同時に触れたままにしてください。
※リセットが完了すると、左右のランプが青と白の交互点滅になります。
3. スマートフォンで「EarFun Free Pro」の登録を解除してから、ペアリングしなおしてください。

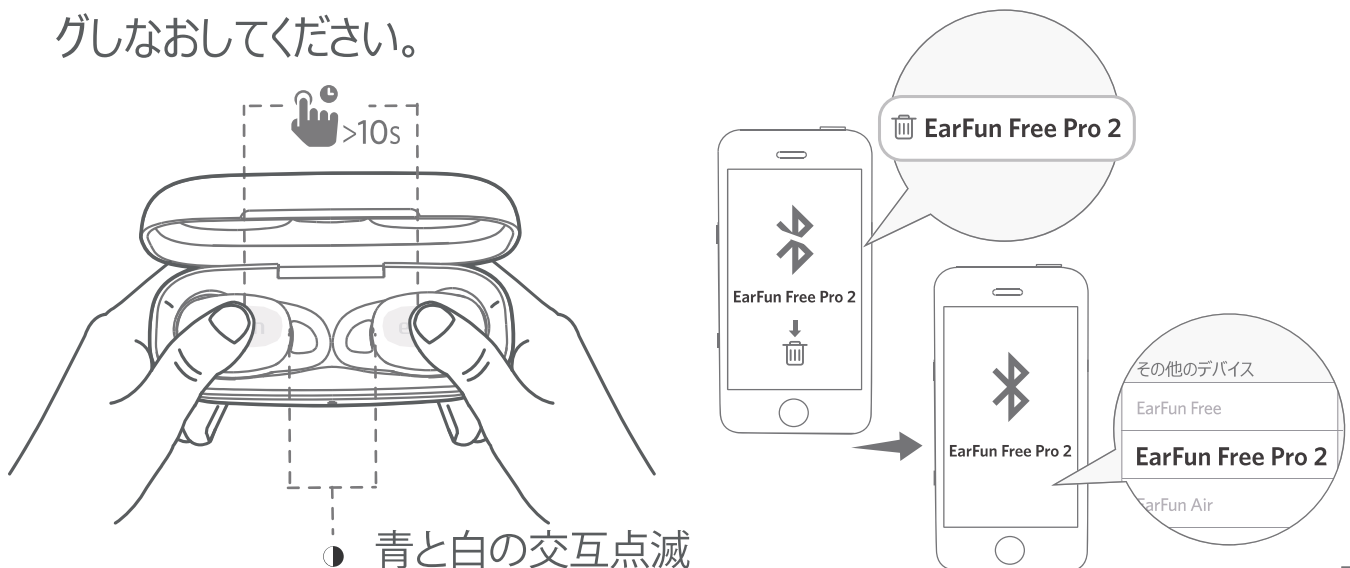

10 お手入れのしかた

- 本機に水分（特に汗など）がついたまま充電すると、故障の原因となります。ご使用後は、すみやかに汗や水を拭き取ってください。
- マイク穴に水が入ったままになると腐食の原因となるので、マイク穴を下に向け、乾いた布などに軽く叩くように当ててください（5回程度）。
- イヤホンの表面の汚れは、柔らかい布でから拭きしてください。汚れがひどいときは、うすい中性洗剤溶液でしめらせた布で拭いてください。シンナー、ベンジン、アルコールなどは表面の仕上げをいためるので使わないでください。
- ほかに疑問点や問題点がある場合は、EarFun の相談窓口にご相談ください。

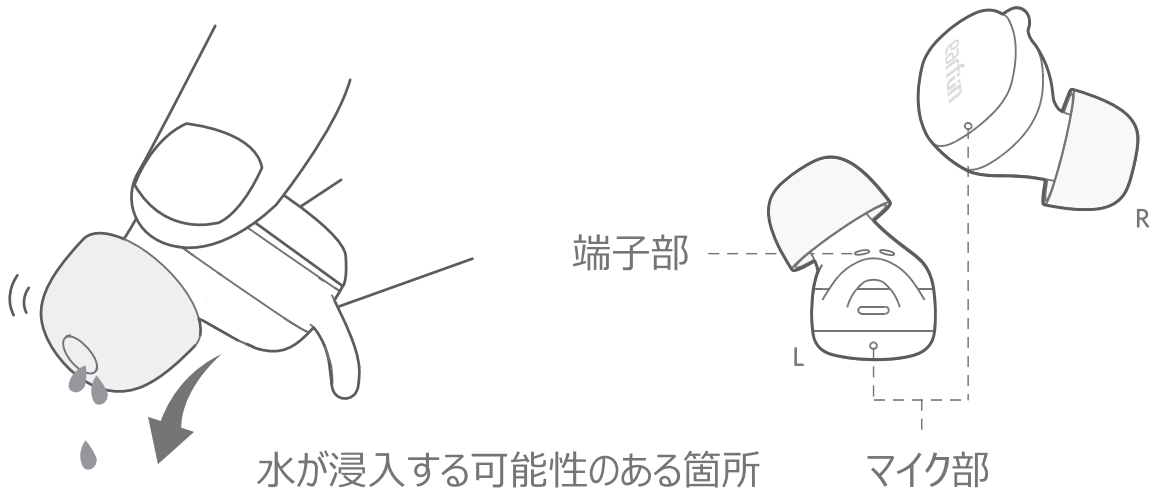

11 故障かなと思ったら

イヤホンとスマートフォンがペアリングできない。

次の手順で解決方法をご確認ください。

- スマートフォンの Bluetooth 機能をオフにしてから再度オンにしてください。
- イヤホンを同梱の充電ケースに取り付けて再起動してください。
- イヤホンをリセットしてください。

Bluetooth 通信中にイヤホンからノイズや音切れが発生する。

- 本機とスマホなどの再生端末の間に障害物が入るとノイズや音途切れが発生する場合、障害物を避けてください。

- 満員電車で人体が密集した状態で途切れたり、スマホを胸やズボンのポケット、カバンなどに入れて音楽を視聴しているときに、音の途切れやノイズが発生する場合、端末と本機の位置を変えたり、距離を近づけ、Bluetoothの受信が良好な位置に変更したりしてください。
- 駅のホームなどの混雑した場所では他のBluetooth機器と干渉し通信が不安定になる場合、その場から離れるしかありません。
- Bluetooth接続中はイヤホンを手などで覆わないようにしてください。
- 以下のような機器の近くで本機を使わないでください。
 - *電子レンジを使用中の周辺
 - *コードレス電話機、カメラ、ワイヤレススピーカーなどのワイヤレス機器
 - *公共のWi-Fiスポット、駅の自動改札など特定の設備
- スマートフォンで音楽を聞いているときは、不要なアプリをシャットダウンしたり、スマートフォンを再起動すると改善される場合があります。
- 互換性が悪い可能性があります。ほかのBluetoothオーディオ機器に接続してみてください。
- 上記の方法をお試しいただいても症状が改善されない場合、イヤホンをリセットしてください。

イヤホンを充電できない。

次の手順で解決方法をご確認ください。

- 歯間ブラシ/乾いた柔らかい布で包まれた爪楊枝で、イヤホンと充電ケースの充電端子についた汚れをやさしく取り除いてください。
- イヤホンを充電ケースから外して、正しく充電ケースに取り付け直してください。
- イヤホンを充電ケースに取り付けてから、少し力を入れてイヤホンを押してください。
- 充電ケースのバッテリー残量があるかをご確認ください。

充電ケースを充電できない。

USB Type-C充電の場合

- 同梱のUSB Type-Cケーブルを奥までしっかり差し込んでください。
- お手持ちのほかのUSB Type-Cケーブルで試してください。

ワイヤレス充電の場合

- ACアダプターを接続して使用してください。パソコンにワイヤレス充電器をつないで使用しないでください。
- ワイヤレス充電器の中心に置いてください。※充電が始まると、充電ケースのランプが赤点灯します。

Bluetooth 通信中に片方のイヤホンが再生できない。 (左右間の通信品質低下)

- 片方のイヤホンだけ長時間使用したら、もう片方のイヤホンの電源が入っても、接続されない場合があります。両方のイヤホンを充電ケースに取り付けて再起動してください。
- 周囲の電磁波環境(家電製品、防犯ゲートなど)の影響により、接続が途切れることがあります。イヤホンをリセットしてください。

スマートフォンの音量を最大にしてもイヤホンの音が小さい。

- 汚れが溜まりやすいフィルターとイヤピースを掃除してください。
- 本製品はイヤホン本体で音量調節ができるため、ご利用のBluetooth機器はAndroidシステムの場合、Android側の仕様により、接続されるBluetoothイヤホン（音量調整機能付き）とAndroid機器でそれぞれ音量を調整することができます。開発者向けオプションを開き、「絶対音量を無効にする」という機能をオンにしてください。

タッチセンサーの反応が悪い。

- 柔らかい布でタッチセンサーについた汚れを拭き取ってください。
- タッチセンサーをタップするときは、親指と中指で本機を支えて、人差し指の腹で操作してください。 ※ご注意：爪先で軽くタップするだけでは正常に動作できません。
- 2回または3回タップする時、0.8秒以内に完了してください。

アフターサービス

- 保証期間：お買い上げ日より18ヶ月間。
※お問い合わせの際は、できるだけ詳しい内容とご注文番号をお知らせください。
- 公式サイト会員特典：会員登録をしていただくと、保証期間が12ヶ月延長されます。合計30ヶ月まで保証期間が延長されるサービスです。
詳しくはウェブ上の案内をご覧ください。
<https://www.myearfun.com/jp/register-product>

公式サイト会員特典



QRコード読み取り機能
でご利用ください。

EarFun相談窓口

メールでのお問い合わせ: service@myearfun.com
公式サイト (www.myearfun.com/jp)
よくある質問(FAQ)などの製品情報詳細を参照してください。
公式FBページ(@ EarFunAudio)

1 盒子內容物

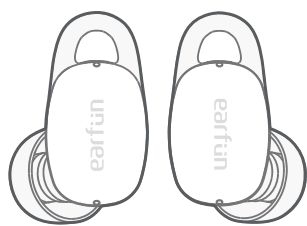

無線藍芽耳機Air Pro 2



充電盒

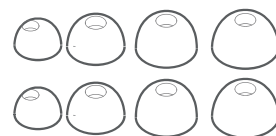

耳塞(XS, S, M, L)

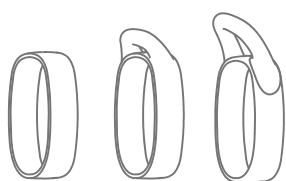

耳掛(S, M, L)

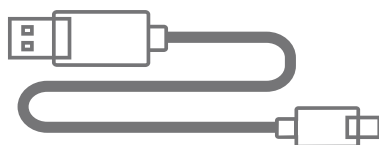

USB Type-C充電線

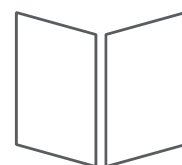

使用說明書

2 產品圖

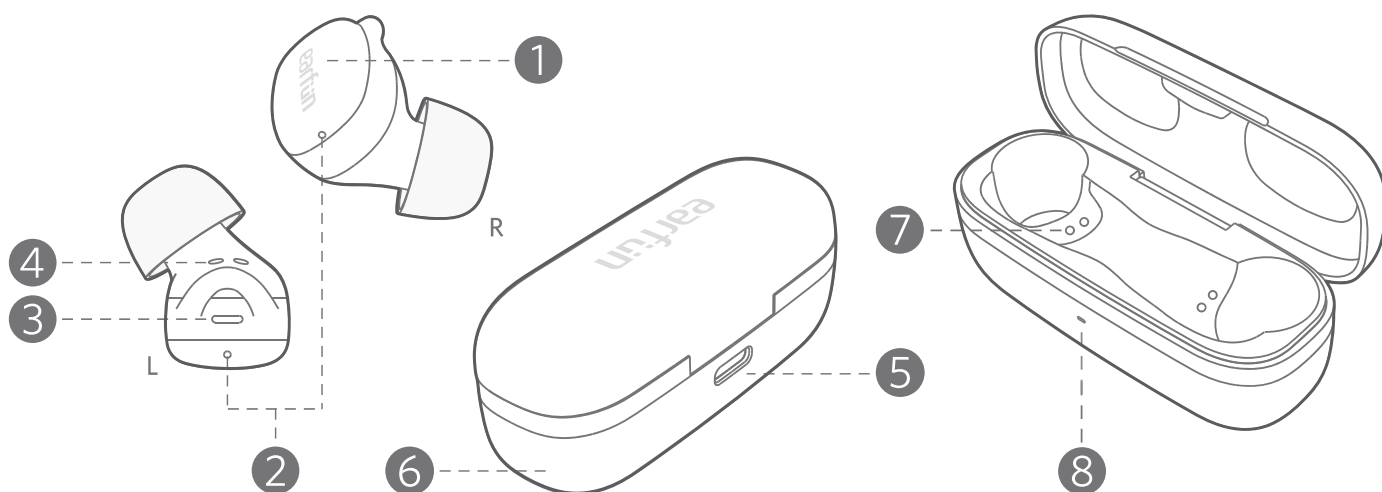

① 觸控操作區 ② 麥克風 ③ 耳機LED指示燈 ④ 充電連接器

⑤ USB Type-C 充電口 ⑥ 充電盒 ⑦ 充電座 ⑧ 充電盒指示燈

3 充電

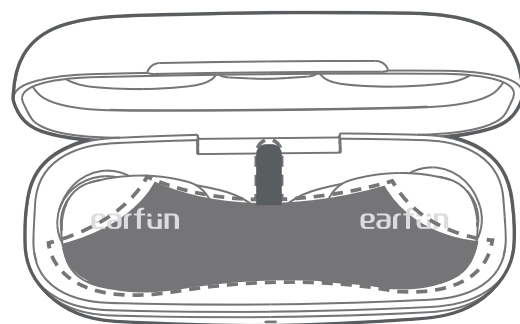

1. 第一次取下充電盒上的絕緣膜。
2. 首次使用前，請將耳機和充電盒充滿電。
3. 將耳機放回充電盒中，耳機將開始充電。
4. 打開或關閉充電盒以啟用 LED 電池指示燈。
5. 充電之前，請先將耳機和 USB 端口完全擦乾。

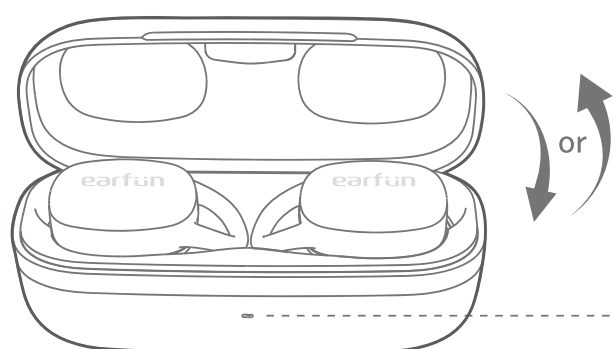

電池電量：

- | | | |
|---|----------|------|
| ☀ | 白燈長亮 3 秒 | >30% |
| ⚡ | 白燈閃 3 次 | <30% |
| ⚡ | 白燈閃 1 次 | <10% |
| ☀ | 白燈未亮 | <5% |

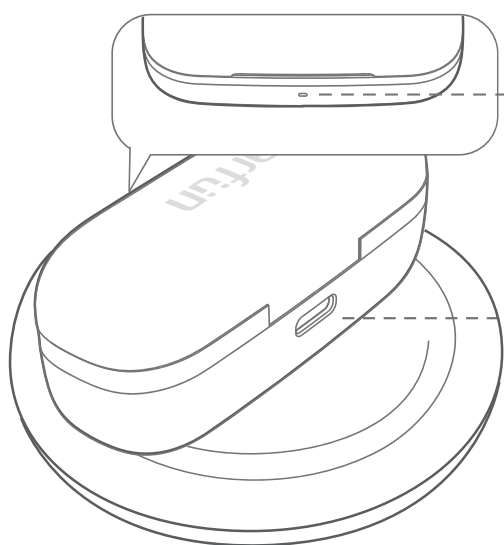

- | | | | |
|---|---------|---|------|
| ⚡ | 白燈呼吸燈閃爍 | — | 充電中 |
| ☀ | 白燈恆亮 | — | 充電完成 |

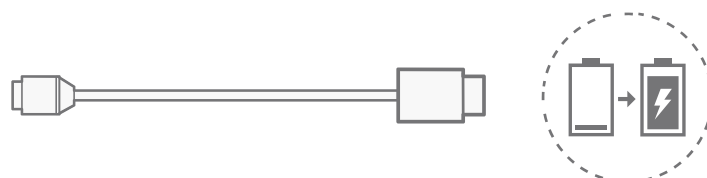

連接 USB-Type C 進行充電
無線充電 (不包含)

4 規格

| | |
|---------|--|
| 藍芽頻率: | 2.402GHz-2.48GHz |
| 藍芽傳輸功率: | <7dBm |
| 藍芽數據圖表: | A2DP, AVRCP, HFP, HSP |
| 最大工作範圍: | 15m(without obstacle) |
| 電池電量: | 35mAh x 2(耳機); 420mA(充電盒) |
| 充電時間: | 1小時(耳機); 2小時(充電盒用USB Type-C充電); 3.5小時(充電盒用無線充電) |
| 播放時間: | 最高6小時, 總計約30小時含充電盒; (依音量和使用狀況而異) 最高5小時, 總計約25小時含充電盒; (依音量和使用狀況而異) |
| 輸入: | DC 5V / 1A |
| 尺寸: | 66.6mm x 25mm x 28.5mm |
| 重量: | 38g |

5 如何搭配

注意：如果未正確佩戴耳塞，則可能會影響降噪效果。

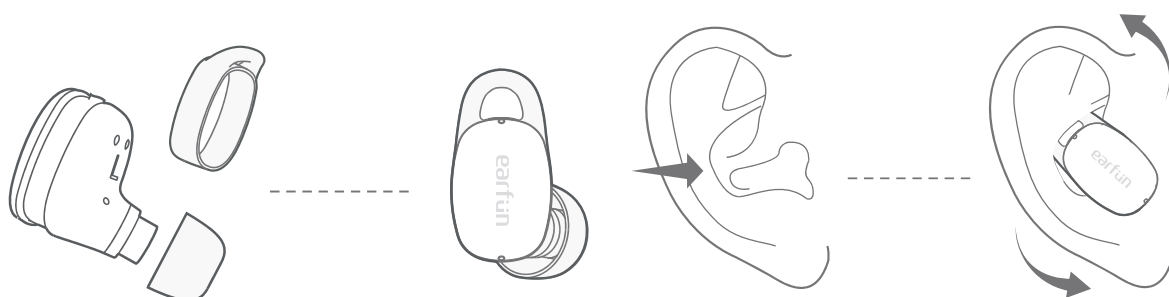

1. 選擇最適合您耳朵的耳塞和耳掛。如果您不能使用耳掛，請選擇不帶翼的耳掛。
2. 確定左耳塞和右耳塞。
3. 將耳塞插入耳道，耳掛也應插入上耳道。
4. 轉動找到最舒適的位置。

6 配對你的耳機

1. 第一次配對

步驟1：打開充電盒，耳機將自動開機並進入配對模式。

步驟2：在藍牙的設備上啟用藍牙，然後搜索其他藍牙設備。

步驟3：從顯示的藍牙設備列表中選擇“EarFun Free Pro 2”（如果需要密碼，請輸入“0000”）。

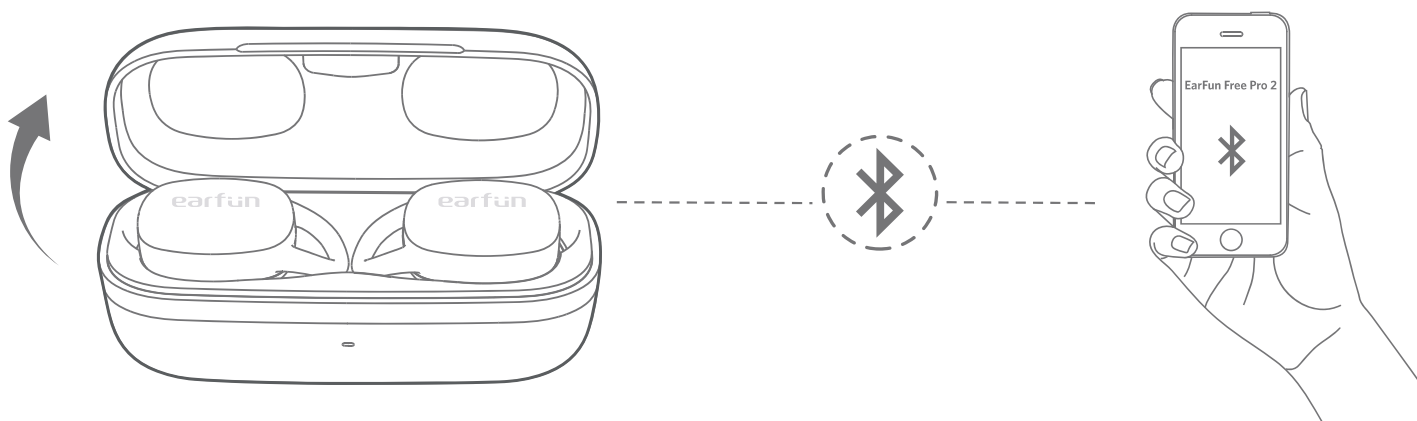

注意：

- 打開充電盒時，耳機將自動與上次配對的設備連接。
- 每個耳機可以單獨使用。

2. 連接新裝置

選項 A：

步驟 1. 將耳機與已連接的藍牙設備的配對取消。耳機將與當前設備斷開連接，並進入另一對的配對模式。

步驟 2. 在新設備上搜索並連接。

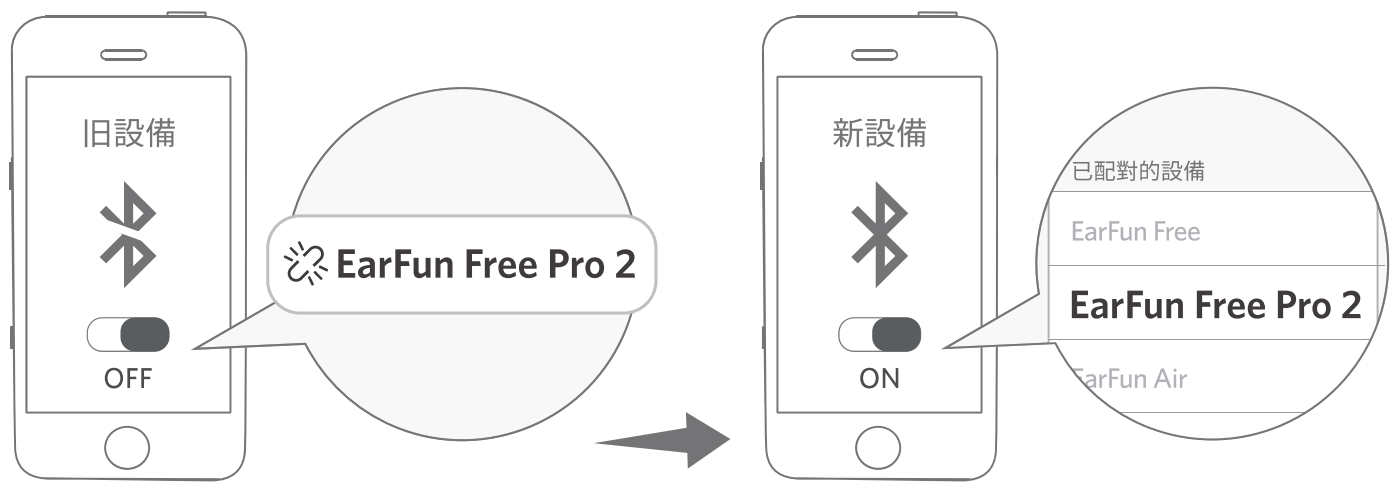

選項 B：

步驟 1. 確保耳機處於開機狀態，然後同時按住兩個耳機按鈕至少 3 秒，直到它們呈藍色閃爍，然後耳機將進入配對模式。

步驟 2. 在新設備上搜索並連接。

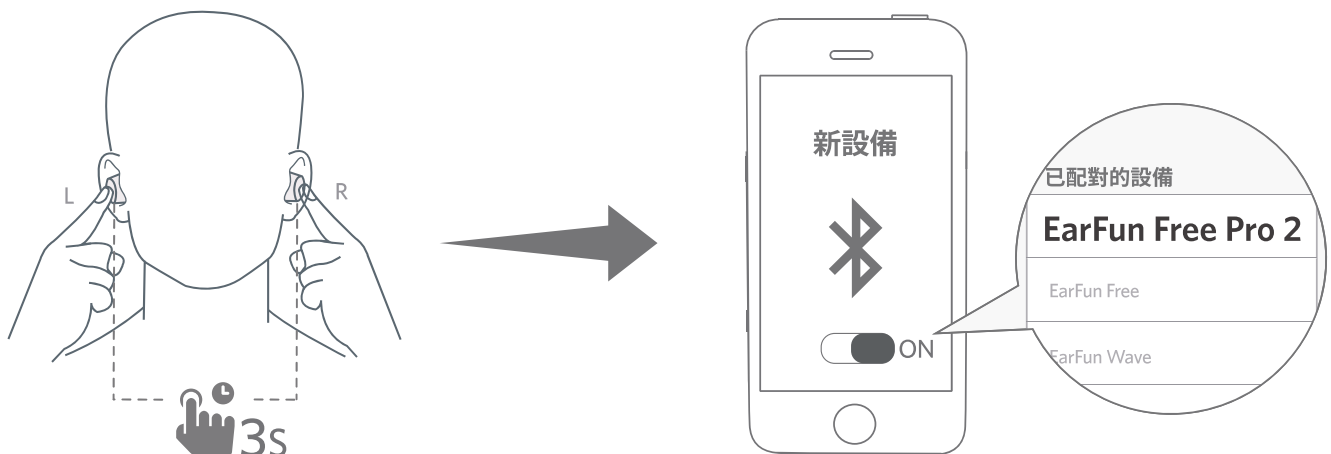

7 功能

電源 on/off

打開充電盒，耳機將自動開機。

將耳機放回充電盒中。關上外殼，耳機將自動關閉電源。

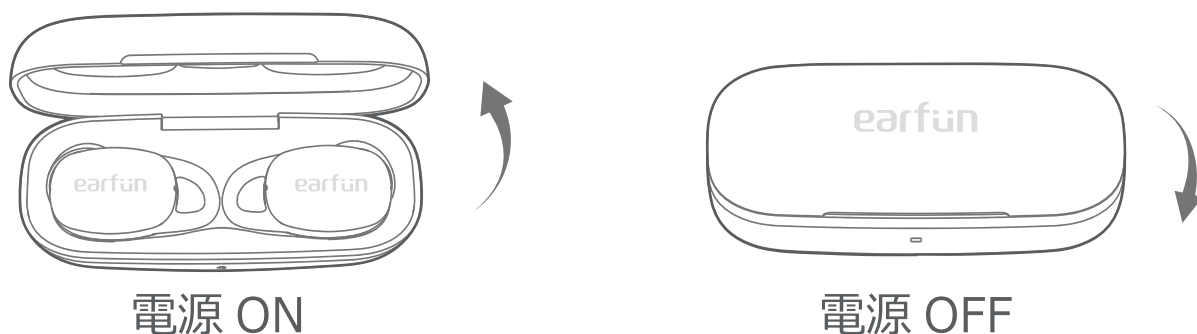

注意：如果耳機未連接任何設備，則它將在 30 分鐘後自動關閉電源以節省電池壽命。

🎵 播放音樂

播放 / 暫停

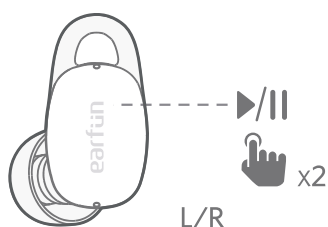

輕觸 2 下 (左 / 右)

下一首

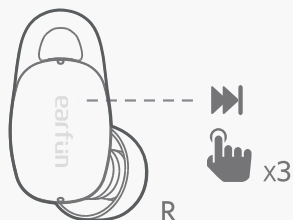

輕觸 3 下 (右)

音量調高

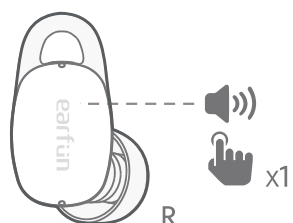

輕觸 1 下 (右)

音量調低

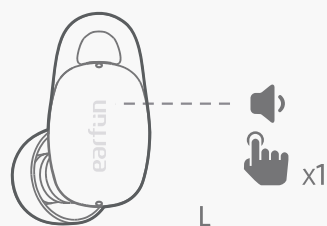

輕觸 1 下 (左)

☎ 免提通話

接聽 / 掛斷電話

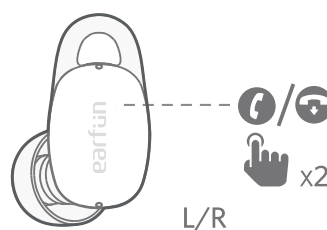

輕觸 2 下 (左 / 右)

拒絕電話

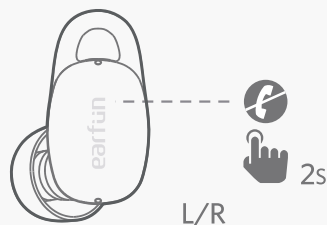

輕觸且按住
2 秒 (左 / 右)

接聽並轉接兩個電話

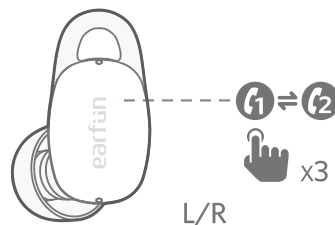

輕觸 3 下 (左 / 右)

🎤 啟動語音助手

語音助手

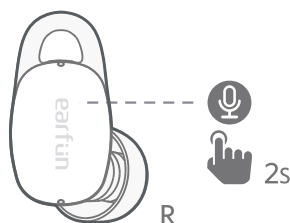

輕觸且按住
2 秒 (右)



降噪控制

降噪 / 環境音 / 正常

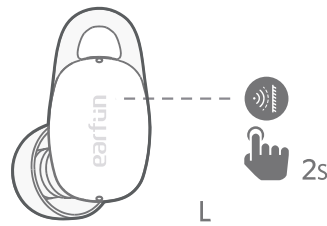

輕觸且按住 2 秒 (左)

🕒 遊戲模式

遊戲模式開 / 關

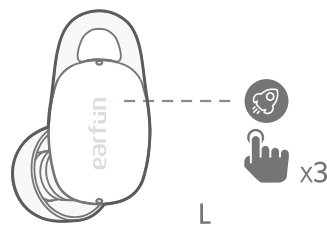

三擊 (左耳)

注意：

- 開啟遊戲模式可將音頻的延遲降至低於 80ms，從而提升您的遊戲和視頻體驗，但這會導致連接距離的縮短，因此我們建議您在使用耳機聽音樂時關閉低延遲模式。
- 普通模式下的音頻延遲為 200ms。
- 目前的藍牙技術無法完全消除延遲。

8 耳機LED指示燈

開機

藍燈閃爍一秒

關機

白燈閃爍一次

配對模式

指示燈閃藍燈

成功連結

指示燈熄滅

回復原廠設置

指示燈藍白交替閃爍

9 重置與重新連結

如果您無法在兩個耳機之間或耳機和藍牙設備之間建立連接，請嘗試以下步驟：

1. 將兩個耳機都放入充電盒中。
2. 保持充電盒打開狀態，同時按住每個耳塞上的按鈕至少 10 秒，直到藍白交替閃爍，即表示耳塞重置成功。
3. 從藍牙設備中刪除舊連接並重新連接“EarFun Free Pro 2”。

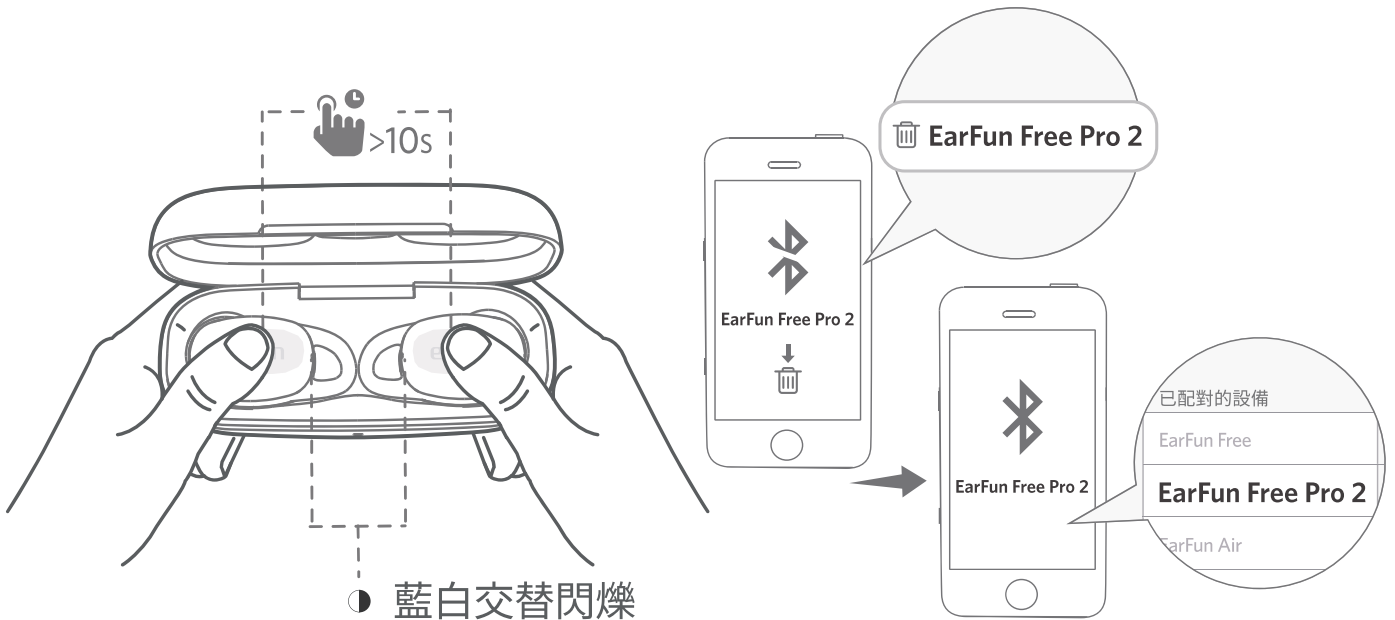

10 故障排除

問：我可以分別使用兩個耳機嗎？

答：是的，每個耳機可以單獨使用。

問：耳機可以開機，但無法連接到我的設備？

答：要將耳塞連接到您的設備，請先檢查設備的藍牙是否打開，然後在藍牙列表中選擇“EarFun Free Pro 2”進行配對。如果耳機仍然無法連接到您的設備，請嘗試重置它，或聯繫我們的客戶支持。

問：為什麼連接不穩定，斷斷續續？

答：請確保耳機和藍牙設備之間沒有任何物體，並且附近沒有無線電或 WIFI 干擾。

問：藍牙耳機的範圍是多少？

答：藍牙耳機的最大範圍為 49 英尺（15m，無障礙物）。但是，實際範圍將取決於使用和環境。

問：耳機上有音量控制嗎？

答：是的，按一下 L 耳塞降低音量，按一下 R 可以增加音量。

問：我的耳機無法開機。

答：請給它充電並確保它有足夠的電池電量。如果已充滿電但仍然沒有任何反應，或者您無法為設備充電，請聯繫我們的客戶支持以獲取保修範圍。

問：充電盒防水嗎？

答：不可以，耳塞是 IPX5 防汗防水，但充電盒不防水。

問：耳塞會自動關閉嗎？

答：只要連接到設備，耳塞就會保持開啟狀態。如果沒有音頻正在使用，它們將進入省電模式並在播放音頻後喚醒。如果耳機未連接任何設備，它們將在 30 分鐘後自動關閉。

顧客服務

對於常見問題和更多信息，
請發送電子郵件至 service@myearfun.com。
www.myearfun.com

FCC Statement

Changes or modifications not expressly approved by the party responsible for compliance could void the user's authority to operate the equipment.

This equipment has been tested and found to comply with the limits for a Class B digital device, pursuant to Part 15 of the FCC Rules. These limits are designed to provide reasonable protection against harmful interference in a residential installation. This equipment generates uses and can radiate radio frequency energy and, if not installed and used in accordance with the instructions, may cause harmful interference to radio communications. However, there is no guarantee that interference will not occur in a particular installation. If this equipment does cause harmful interference to radio or television reception, which can be determined by turning the equipment off and on, the user is encouraged to try to correct the interference by one or more of the following measures:

- Reorient or relocate the receiving antenna.
- Increase the separation between the equipment and receiver.
- Connect the equipment into an outlet on a circuit different from that to which the receiver is connected.
- Consult the dealer or an experienced radio/TV technician for help.

This device complies with part 15 of the FCC rules. Operation is subject to the following two conditions:

- (1) This device may not cause harmful interference.
- (2) This device must accept any interference received, including interference that may cause undesired operation.

RF Exposure Compliance

This equipment complies with FCC radiation exposure limits set forth for an uncontrolled environment. This transmitter must not be co-located or operating in conjunction with any other antenna or transmitter.

CAUTION

Risk of explosion if the battery is replaced by an incorrect type
Disposal of a battery into fire or a hot even, or mechanically crushing or cutting of a battery, that can result in an explosion;
Leaving a battery in an extremely high temperature surrounding environment that can result in an explosion or the leakage of flammable liquid or gas;
A battery subjected to extremely low air pressure that may result in an explosion or the leakage of flammable liquid or gas.



To prevent possible hearing damage, do not listen at high volume levels for long periods.

BLUETOOTH

The Bluetooth word mark and logos are registered trademarks owned by Bluetooth SIG, Inc. and any use of such marks by Earfun Technology (HK) Limited is under license.

Other trademarks and trade names are those of their respective owners.

EU Declaration of Conformity

Earfun Technology (HK) Limited hereby declares that this equipment is in compliance with the essential requirements and other relevant provisions of Directive 2014/53/EU and RoHS 2011/65/EU Directive. The declaration of conformity may be consulted in the support section of our Web site, accessible from www.myearfun.com

UK Declaration of Conformity

Hereby, [Earfun Technology (HK) Limited] declares that the radio equipment type [TW303] is in compliance with UK Radio Equipment Regulations (SI 2017/1206). The full text of the declaration of conformity is available at the following internet address: www.myearfun.com

NCC聲明：

取得審驗證明之低功率射頻器材，非經核准，公司、商號或使用者均不得擅自變更頻率、加大功率或變更原設計之特性及功能。低功率射頻器材之使用不得影響飛航安全及干擾合法通信；經發現有干擾現象時，應立即停用，並改善至無干擾時方得繼續使用。前述合法通信，指依電信管理法規定作業之無線電通信。低功率射頻器材須忍受合法通信或工業、科學及醫療用電波輻射性電機設備之干擾。

型號 /MODEL: TW303
FCC ID: 2AVIT-TW303L
FCC ID: 2AVIT-TW303R



211-210817