

Aspirateur

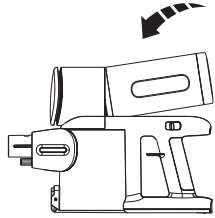

Pour l'installer, insérez la source d'alimentation dans l'aspirateur, poussez-la, l'installation est terminée lorsque vous entendez un clic.

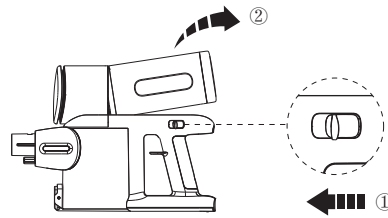

Pour retirer la source d'alimentation, tenez l'appareil d'une main et appuyez sur le curseur de libération de l'autre main.

FR

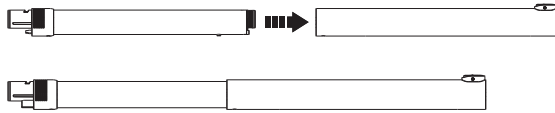

Raccorder le tube.

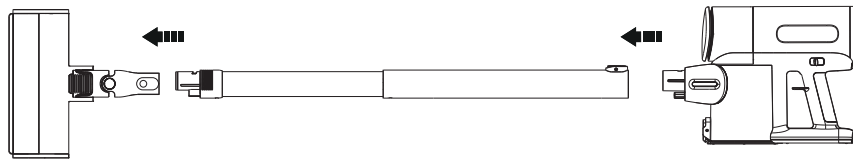

Raccorder la brosse, le tube et le corps principal comme indiqué ci-dessus.

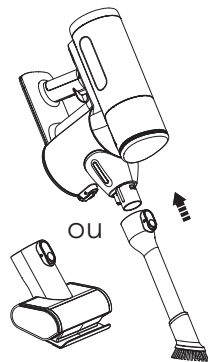

Raccorder l'outil accessoire au corps principal.

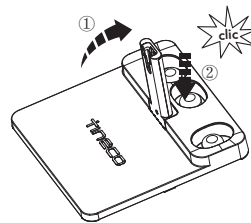

Soulevez la borne, appuyez fortement pour la fixer fermement sur le quai.

Fonctionnement

Préparation à l'utilisation

Laveuse de parquet

- Avant la première utilisation, veuillez charger l'appareil pendant 4 à 5 heures (reportez-vous à la section « Instructions de chargement » pour plus de détails).
- * Basé sur les résultats des tests de laboratoire Tineco. Température de laboratoire 4 °C à 40 °C.
- À la première utilisation, l'appareil affichera le guide de démarrage rapide et le tutoriel interactif, appuyez sur le bouton de nettoyage automatique pour en sortir.



Guide de démarrage rapide

Breve présentation des boutons et de l'utilisation de l'appareil.



Tutoriel interactif

Tutoriel pour les opérations interactives, notamment : le remplissage du réservoir d'eau propre, le démarrage du nettoyage, l'interruption du nettoyage et le nettoyage du réservoir d'eau sale.

Bouton du menu

- ☞ Quitter : Appuyez sur ce bouton pour quitter l'interface actuelle.
- ⏪ Sélectionner : Pendant le nettoyage, appuyez sur le bouton gauche ou droit pour passer d'un mode à l'autre.
- Confirmer : Appuyez sur ce bouton pour accéder à un mode donné lorsque vous en changez.
- ! Aide : Appuyez sur ce bouton pour accéder à l'assistant Tineco qui contient les guides de démarrage rapide, d'entretien, de la connexion Wi-Fi, du démontage de la poignée et du service client.

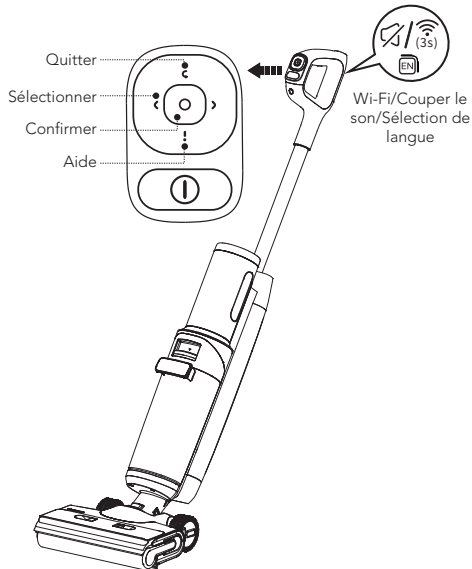

Bouton de Wi-Fi/Couper le son/Sélection de langue

- Appuyez sur ce bouton pour activer/désactiver l'invite vocale.
- Appuyez à deux reprises sur ce bouton pour changer de langue. (D'autres langues seront ajoutées pour la voix, veuillez vous référer au produit actuel pour le moment.)
- Maintenez ce bouton enfoncé pendant 3 secondes pour vous connecter au réseau.

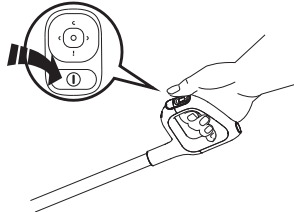

Appuyez sur le bouton ① et l'appareil démarrera en mode AUTO par défaut, appuyez sur le bouton Sélectionner pour passer d'un mode à l'autre.

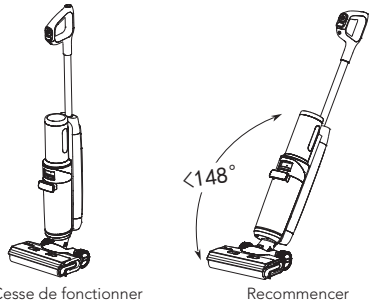

L'appareil s'arrêtera de fonctionner en position verticale et recommencera à fonctionner lorsque vous l'inclinerez.
 * Ne l'inclinez pas de plus de 148° pour éviter toute fuite d'eau.

Remarque :

- Sélectionner le mode approprié en fonction du contenu du réservoir d'eau propre est essentiel pour une efficacité maximale de la détection de la saleté.
- N'aspirez pas de liquide mousseux.
- Pour aspirer l'eau présente sur la surface, l'appareil continuera de fonctionner pendant 3 secondes suivant la mise hors tension.

Aspirateur

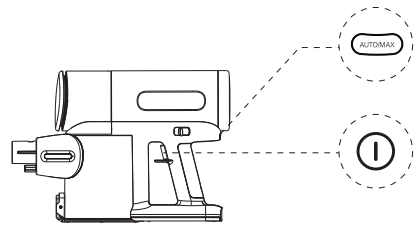

Appuyez sur le bouton ① pour que l'appareil démarre en mode AUTO par défaut. Appuyez à nouveau sur ce bouton pour éteindre l'appareil. Passez du mode AUTO au mode MAX en appuyant sur le bouton AUTOMAX.

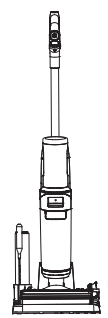

Placez l'appareil verticalement sur la station de recharge après utilisation pour le recharger et le ranger.

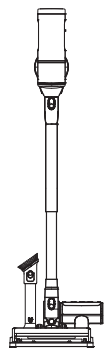

Placez l'appareil et les accessoires sur la station de l'aspirateur pour les ranger de manière pratique après utilisation.

Remplissage du réservoir d'eau propre

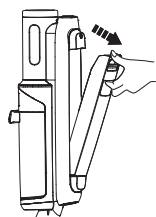

FR

Appuyez sur le bouton de déverrouillage du réservoir d'eau propre pour le retirer de l'appareil.

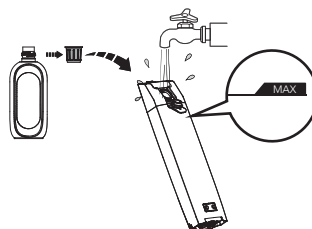

Ouvrez le bouchon du réservoir, puis remplissez-le d'eau du robinet jusqu'à la ligne Max. Si un nettoyage en profondeur est nécessaire, ajoutez un bouchon de flacon de solution dans le REP et fermez fermement le bouchon.

Remarque :
Utilisez uniquement de l'eau dont la température est inférieure à 60 °C.
N'UTILISEZ PAS D'EAU CHAUDE.

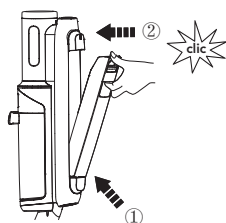

Remplacez le réservoir dans l'appareil. Vous entendrez un « clic » lorsque le réservoir est bien en place.

Instructions de chargement

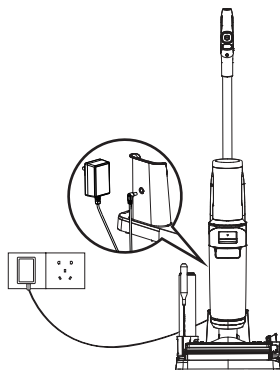

Pour charger l'appareil, placez-le sur la station de recharge et branchez l'adaptateur sur une prise secteur.

1. Pour charger l'appareil, branchez le cordon de charge externe à la station de recharge et branchez-le sur la prise murale.
2. Pour éviter tout risque de trébuchement, placez l'appareil sur la station de recharge à proximité d'un mur pendant la charge.



Avertissement :

- Chargez l'appareil uniquement avec l'adaptateur fourni par Tineco.
- Pendant de longues périodes de non-utilisation, l'appareil doit être chargé une fois tous les 3 mois pour des performances optimales. Une charge complète nécessite environ 4 à 5 heures.
- Rangez l'appareil en intérieur, à l'abri de l'humidité. N'exposez pas l'appareil à la lumière du soleil ni au gel. Plage de température recommandée : 4 °C à 40 °C.

Affichage numérique

Un affichage mis à jour montre tout à l'aide d'une animation interactive qui vous offre une toute nouvelle expérience pendant et après le nettoyage.

Remarque :

Éloignez les objets pointus de l'écran numérique pour éviter les rayures et les éraflures.

Sélection du mode de nettoyage

Laveuse de parquet

Mode AUTO



- En mode AUTO, le capteur iLoop détecte automatiquement le degré de salissure du sol et applique la quantité appropriée de détergent et la puissance d'aspiration adaptée.
- Une boucle rouge de surveillance de la saleté indique qu'une plus grande quantité de saleté est détectée et une boucle bleue indique qu'une moins grande quantité de saleté est détectée. Ce mode fournit automatiquement la meilleure solution de nettoyage.

Mode MAX



- Appuyez sur le bouton Sélectionner gauche ou droit pour passer en mode MAX.
- En mode MAX, l'appareil applique une puissance d'aspiration maximale et pulvérise de l'eau/de la solution pour enlever les tâches incrustées.

Mode ULTRA



- Appuyez sur le bouton Sélectionner gauche ou droit pour passer en mode ULTRA.
- En mode ULTRA, l'appareil se prépare pendant 30 secondes avant de commencer à fonctionner. Ce mode est adapté au nettoyage en profondeur.

Mode ASPIRATION



- Appuyez sur le bouton Sélectionner gauche ou droit pour passer en mode ASPIRATION.
- En mode ASPIRATION, l'appareil absorbe l'eau. Nous recommandons d'utiliser ce mode sur la surface mouillée.

Aspirateur

Mode AUTO



- Lorsque le corps principal est utilisé comme aspirateur, l'appareil démarre en mode AUTO par défaut.

Mode MAX



- Appuyez sur le bouton Sélectionner gauche ou droit pour passer en mode MAX.
- En mode MAX, l'appareil applique une puissance d'aspiration maximale pour enlever les tâches incrustées.

Application

Toutes les fonctions peuvent être activées à l'aide de l'application Tineco. Téléchargez l'application Tineco depuis l'App Store, Google Play et site officiel de Tineco.

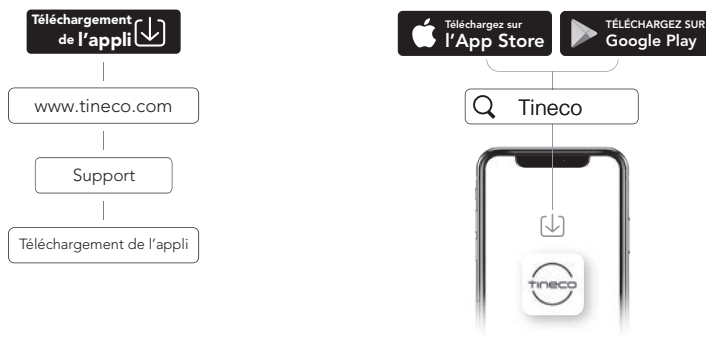

Remarque :

La langue par défaut pour l'invite vocale est l'anglais, vous pouvez définir d'autres langues à l'aide de l'application.

Invite vocale (le contenu peut varier, veuillez noter que l'invite vocale réelle prévaut.)

État	Rappel
À la première utilisation	Salut, bienvenue à l'assistant Tineco. Commençons par le guide de démarrage rapide.
Invites vocales activées	Invites vocales activées.
Invites vocales désactivées	Invites vocales désactivées.
Connecter l'application Tineco	Scannez le code QR pour télécharger l'application et connecter l'appareil.
Mode Auto par défaut	Mode Auto.
Passer en mode Aspiration	Mode Aspiration.
Passer en mode Max	Mode Max.
Passer en mode Ultra	Mode Ultra.
Niveau de la batterie : 10 à 20%	Charge faible.
Niveau de la batterie : 0 à 10%	Charge faible. Veuillez charger l'appareil.
Le réservoir d'eau propre est vide	Quantité d'eau insuffisante dans le réservoir d'eau propre. Veuillez le remplir d'eau.
Nettoyage automatique nécessaire	Pour optimiser les performances de nettoyage, veuillez effectuer un cycle de nettoyage automatique.
Impossible d'effectuer le nettoyage automatique	Placez l'appareil sur la station de recharge pour commencer le nettoyage automatique.
Le réservoir d'eau sale est plein	Réservoir d'eau sale plein. Il faut le vider.
Préparer la solution en mode Ultra	La solution est prête. Vous pouvez commencer le nettoyage.
Rouleau brosse bloqué	Nettoyez le rouleau brosse.
Mettre l'appareil hors tension	Mise hors tension en cours.
Batterie insuffisante pour le nettoyage automatique	Charge faible. Veuillez charger avant d'initier le nettoyage automatique.
Nettoyage du rouleau-brosse	Nettoyage du rouleau-brosse.
Nettoyer le tuyau	Nettoyer le tuyau.
Séchage du rouleau brosse	Séchage du rouleau brosse.
Nett. complet	Nettoyage en profondeur.
Nettoyage automatique terminé	Nettoyage automatique terminé. Veuillez vider et nettoyer le réservoir d'eau sale pour éviter les odeurs indésirables.
Commencer la charge	En cours de chargement.
Insuffisamment d'eau pour le nettoyage automatique	Veuillez remplir d'eau et commencer le nettoyage automatique.

Entretien

Remarque :

- Pour obtenir des performances optimales et éviter les odeurs, **nettoyez** et **séchez** toujours **complètement** le RES, les filtres, le rouleau brosse et le couvercle du rouleau brosse après chaque utilisation.
- Assurez-vous que chaque pièce est correctement installée, sinon l'appareil peut ne pas fonctionner correctement.
- Ne trempez pas l'appareil et ne le lavez pas à l'eau.
- Une certaine quantité d'eau peut rester dans l'appareil à la suite de l'inspection en usine.
- Après l'entretien, placez l'appareil verticalement sur la station de recharge. N'exposez pas l'appareil à la lumière directe du soleil et rangez-le à l'intérieur dans un endroit sec.

Corps principal

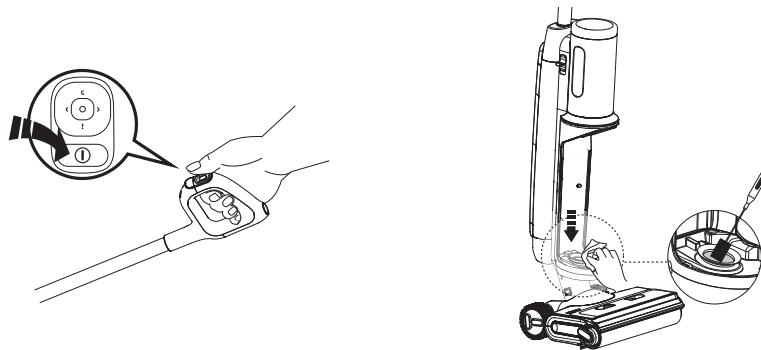

Pour réduire le risque de blessure, éteignez l'appareil avant de procéder à l'entretien.

Nettoyez le capteur de poussière avec un chiffon humide ou l'accessoire de nettoyage.

Réservoir d'eau sale

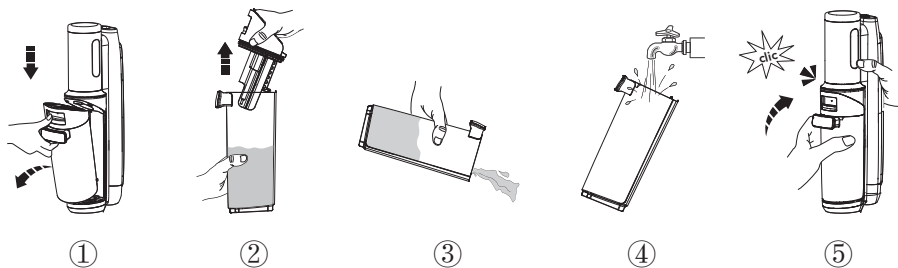

- Lorsque l'eau sale atteint la ligne Max, l'appareil cesse de fonctionner, affiche un rappel et émet une invite vocale.
- Tirez le couvercle du réservoir vers le haut pour vider le RES. Utilisez l'outil de nettoyage pour éliminer les débris restants. Rincez l'intérieur du RES et remplacez-le dans l'appareil.

Filtre sec

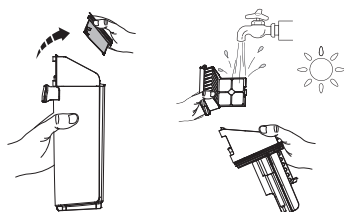

Saisissez les zones en creux de chaque côté du filtre sec et tirez vers le haut. Rincez sous l'eau courante et laissez sécher complètement avant de replacer le filtre sec dans le couvercle du RES.

* Un filtre sec de rechange est fourni avec votre appareil pour faciliter le remplacement.

Nettoyage automatique du rouleau brosse

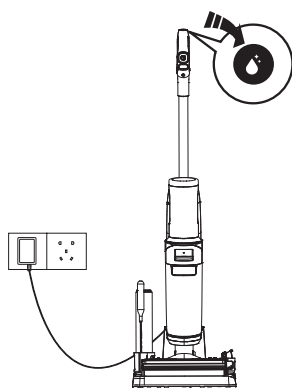

1. Placez l'appareil sur la station de recharge après l'utilisation, le capteur détecte automatiquement le niveau de saleté.
2. Appuyez sur le bouton de nettoyage automatique et vous pourrez le nettoyage automatique rapide (il prend 3 minutes) ou le nettoyage automatique super (il prend 6 minutes) pour commencer le processus.
3. Une fois qu'il est terminé, veuillez nettoyer le réservoir d'eau sale. L'appareil commencera aussi à se charger.

Remarque :

- Assurez-vous que la station de recharge est branchée et que le niveau de batterie est supérieur à 20 %.
- Avant le cycle de nettoyage automatique, veuillez nettoyer le RES et vous assurer que le niveau d'eau dans le REP dépasse 40 %.

Couvercle du rouleau brosse

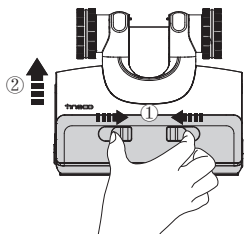

Appuyez sur les loquets du couvercle et soulevez-le pour le retirer.

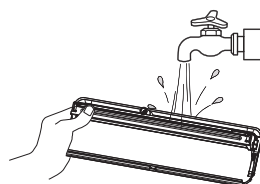

Rincez à l'eau.

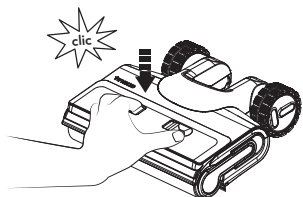

Lorsque vous le remettez en place, verrouillez toujours le couvercle de la brosse pour éviter toute fuite.

Rouleau brosse

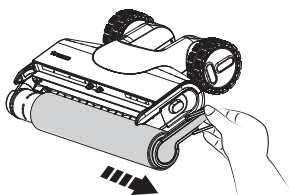

Retirez le rouleau brosse en saisissant la languette et en la sortant.

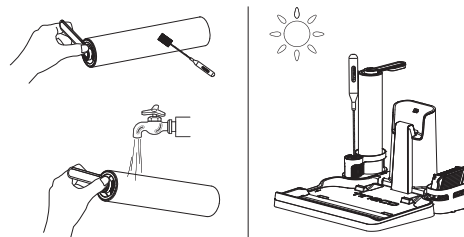

À l'aide de l'outil de nettoyage, retirez les cheveux et les débris enroulés autour du rouleau et rincez-le à l'eau. Remplacez le rouleau brosse dans le porte-accessoires et laissez-le sécher complètement avant de le réinstaller.

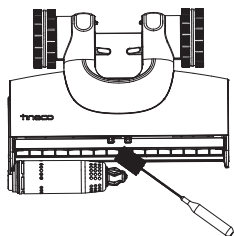

Retirez les cheveux et les débris du compartiment du rouleau brosse et de l'ouverture à l'aide de l'outil de nettoyage.

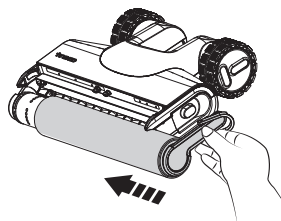

Remettez le rouleau brosse en place en insérant son extrémité dans le côté gauche du support, puis fixez la languette du rouleau à la boucle magnétique à droite pour la verrouiller en place.

Remarque :

- Un rouleau brosse de rechange est fourni avec votre appareil pour faciliter le remplacement.
- Pour maintenir des performances optimales, remplacez le rouleau-brosse tous les 8 mois.

Bac à poussière

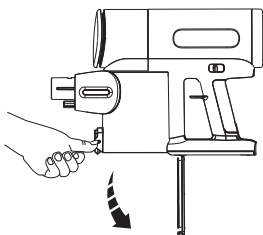

Appuyez sur le bouton de déverrouillage situé sur le côté du bac à poussière et videz le contenu.

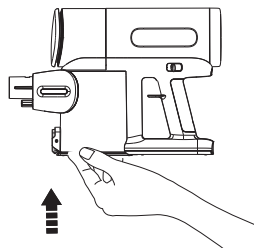

Fermez et remettez en place le clapet du bac à poussière.

Filtre à maille

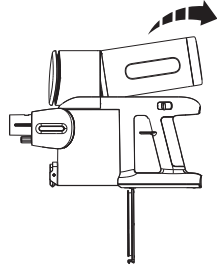

Retirez l'outil de dépose de l'ensemble multicône.

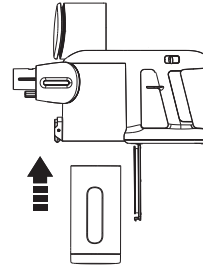

Insérez l'outil de retrait de l'ensemble multicône vers le haut dans la poubelle.

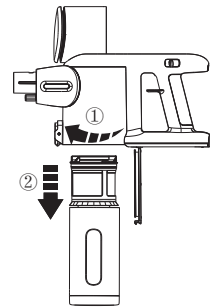

Tournez-le pour retirer le filtre à mailles.

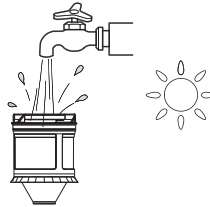

Nettoyez le filtre et séchez-le complètement avant de le réinstaller.

Filtre HEPA

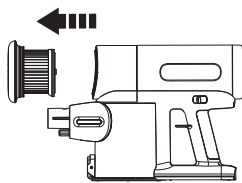

Retirez le filtre HEPA (de conception magnétique) pour le nettoyage. N'utilisez pas l'appareil sans avoir préalablement installé le filtre HEPA.

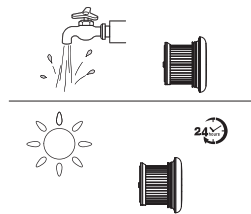

Le filtre HEPA peut être lavé à l'eau courante et doit être séché complètement avant d'être réinstallé.

Capteur à poussière

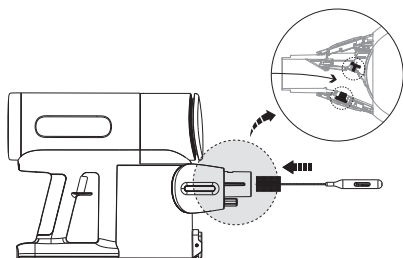

Pour éviter l'accumulation de poussière qui pourrait nuire aux performances de nettoyage, essuyer la bouche d'aspiration avec l'outil de nettoyage.

Mini brosse turbo

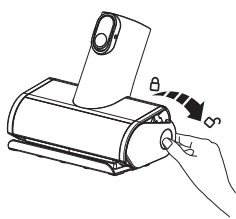

Faites glisser vers le bas le couvercle d'extrémité du rouleau.

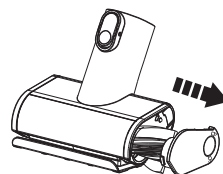

Retirez le rouleau brosse.

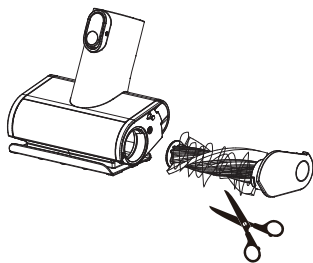

Enlevez les débris enroulés autour du rouleau avec un outil de nettoyage.

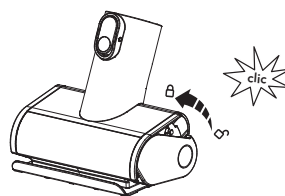

Réinsérez complètement le rouleau brosse en l'inclinant. Poussez-le vers le haut jusqu'à ce qu'il se remette fermement en place (vous entendrez un déclic).