

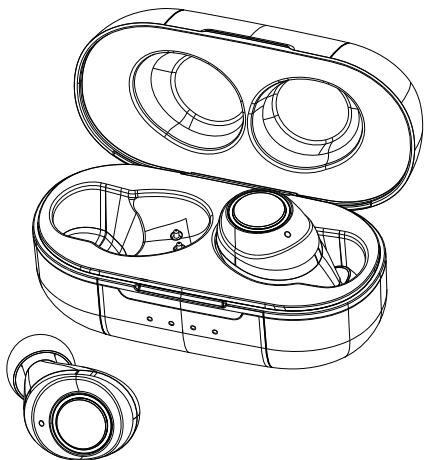

USER MANUAL



**Onyx Free**  
True Wireless Earbuds



Qualcomm®  
aptX™

# CONTENTS

|                |       |
|----------------|-------|
| English .....  | 01-07 |
| Italiano ..... | 08-13 |
| Español .....  | 14-19 |
| Deutsch .....  | 20-25 |
| Français ..... | 26-31 |
| русский .....  | 32-37 |
| 日本語 .....      | 38-43 |

## Product Overview

- ① Physical button control
- ② LED indicator for pairing
- ③ Mic
- ④ USB-C charging port
- ⑤ LED charging indicator / UV sterilization lamp
- ⑥ Charging contact

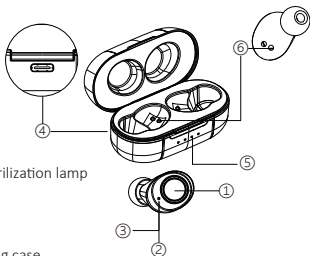

## Package Content

- 1 x Onyx Free earbuds with charging case
- 3 x Eartip pairs (a pair are placed on the earbuds)
- 1 x Charging cable
- 1 x User manual
- 1 x Warranty card

## Charging

1. Fully charge the earbuds and the charging case before first time use.
2. Use the included USB-C charging cable.

## UV Sterilization Function

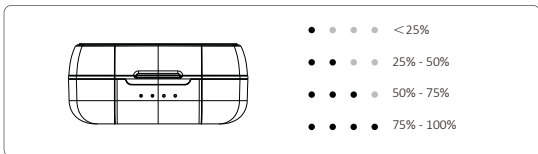

1. When the cover is closed, the headphone case will display the battery level for three seconds.

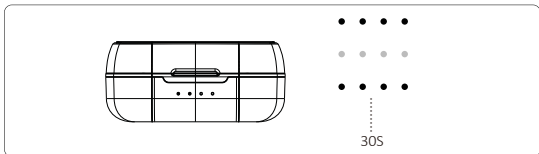

2. Begin sterilizing for 30 seconds. During sterilization the 4 LED lights will flash slowly for 30 seconds.

3. After 30 seconds, the sterilization function stops.

### Power On/Off

1. The earbuds will automatically power on when the charging case is opened and will power off when the charging case is closed.

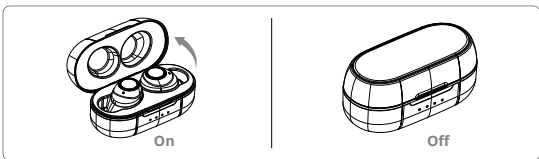

2. To manually power on, tap and hold the button for 3 seconds.

To manually power off, tap and hold the button for 5 seconds.

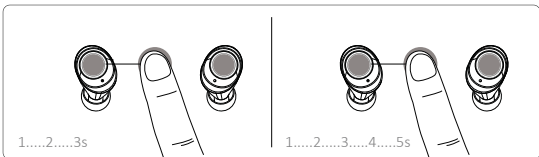

3. Automatic power off: The earbuds will turn off automatically after 5 minutes if they have not paired with any device via Bluetooth. When in low battery, they will power off automatically as well.

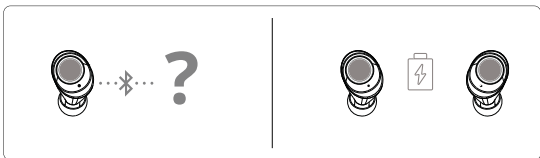

## Bluetooth Pairing with your Device



1. Open the cover of the charging case. When the left earphone flashes red and blue, then you can connect the earphone with your device.



2. Then select 'Tronsmart Onyx Free' from your device's Bluetooth list.



3. Tap the 'Pair' option when 'Bluetooth Pairing Request' popup comes.

|    |   |                                     |
|----|---|-------------------------------------|
| ⚙️ | Red & blue light flashes alternately (Left earbud)<br>Goes off (Right earbud) | Pairing mode                        |
| ⚙️ | Goes off (both earbuds)   | Paired with the device successfully |

## Mono Listening

After pairing with the device successfully, you can take either of them out of the charging case for the mono listening experience.

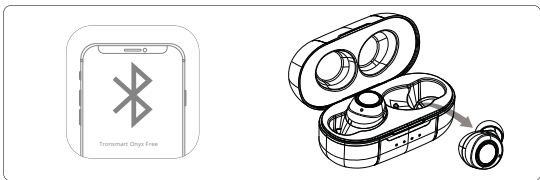

## How to Reset if the Earbuds Malfunctions

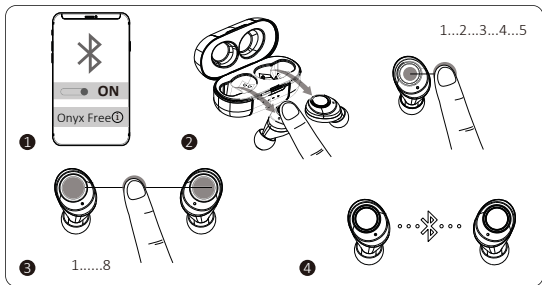

1. Forget the 'Tronsmart Onyx Free' on your device's Bluetooth list.
2. Take two earphones out of the charging case. Tap and hold the button for 5 seconds to power them off.
3. Tap and hold the button on the earphones for 8 seconds until there is a sound of ding-dong and the red and blue lights flash rapidly.
4. The earphones have been reset to the default settings. Then connect to your device refers to the "Bluetooth pairing" above.

## Specifications

|                        |   |
|------------------------|---|
| Model                  | Onyx Free   |
| Bluetooth version      | 5.0   |
| Chip                   | Qualcomm® QCC3020   |
| Audio codec            | aptX, AAC, SBC  |
| Bluetooth profile      | HFP/HSP/AVRCP/A2DP  |
| Connection distance    | Up to 15 meters / 50 feet   |
| Speaker driver         | Ø6mm  |
| Impedance              | 16Ω   |
| Microphone sensitivity | -42dB   |
| Audio frequency range  | 20-20K Hz   |
| Waterproof rating      | IPX7  |
| Playtime               | Earbud: up to 7 hours (50% volume); up to 4 hours (100% volume)<br>Charging case: up to 35 hours (50% volume)         |
| Standby                | 90 days   |
| Earbud battery         | 40 mAh  |
| Charging case battery  | 500 mAh   |
| Input                  | 5V/500mA max.   |
| Charging time          | Earbud: 1 hour<br>Charging case: 2.5 hours  |
| Dimension              | Earbud: 16.4 x 27.2 x 22.3mm / 0.65 x 1.07 x 0.88 inches<br>Charging case: 66 x 32 x 30mm / 2.60 x 1.26 x 1.18 inches |
| Weight                 | Earbud: about 4.0g / 0.14oz<br>With charging case: about 36.2g / 1.28oz   |

## Physical Button Control

|     |                          |                            |
|-----|--------------------------|----------------------------|
| L/R | Turn on manually         | Tap and hold for 3 seconds |
| L/R | Turn off manually        | Tap and hold for 5 seconds |
| L/R | Play/Pause               | Tap once                   |
| R   | Next track               | Tap three times quickly    |
| L   | Previous track           | Tap three times quickly    |
| R   | Volume +                 | Tap twice                  |
| L   | Volume -                 | Tap twice                  |
| L/R | Answer/End a phone call  | Tap once                   |
| L/R | Reject a phone call      | Tap and hold for 2 seconds |
| L/R | Activate voice assistant | Tap and hold for 2 seconds |

## Care and Maintenance

- 1.If this product is not used for a long period of time, it's recommended to recharge it at least once a month to extend its life and maintain the normal use performance.
- 2.Keep the product in a dry location.
- 3.Do not dispose this product in fire as batteries may explode or leak.
- 4.To clean the product, use a lightly dampened cloth in water to clean the exterior in-case it gets dirty.
- 5.Do not disassemble this product. It contains no user serviceable parts.

## Warranty Information

Your 'Tronsmart Onyx Free True Wireless Earbuds', is warranted to the original owner for 1 year from the date of purchase against defects in material and workmanship under normal use and service. Tronsmart is not responsible for the accidental use of this product and its liability will not exceed the purchase price of the product. If you have any problems while using the product, please do not hesitate to contact our customer support team at [support@tronsmart.com](mailto:support@tronsmart.com).



## **FCC STATEMENT:**

This device complies with Part 15 of the FCC Rules. Operation is subject to the following two conditions:

- (1) This device may not cause harmful interference, and
- (2) This device must accept any interference received, including interference that may cause undesired operation.

Warning: Changes or modifications not expressly approved by the party responsible for compliance could void the user's authority to operate the equipment.

NOTE: This equipment has been tested and found to comply with the limits for a Class B digital device, pursuant to Part 15 of the FCC Rules. These limits are designed to provide reasonable protection against harmful interference in a residential installation. This equipment generates uses and can radiate radio frequency energy and, if not installed and used in accordance with the instructions, may cause harmful interference to radio communications. However, there is no guarantee that interference will not occur in a particular installation. If this equipment does cause harmful interference to radio or television reception, which can be determined by turning the equipment off and on, the user is encouraged to try to correct the interference by one or more of the following measures:

Reorient or relocate the receiving antenna.

Increase the separation between the equipment and receiver.

Connect the equipment into an outlet on a circuit different from that to which the receiver is connected.

Consult the dealer or an experienced radio/TV technician for help.

## **RF warning statement:**

The device has been evaluated to meet general RF exposure requirement. The device can be used in portable exposure condition without restriction.

## Panoramica del prodotto

- ① Pulsante fisico di controllo
- ② Indicatore a a LED per l'associazione
- ③ Mic
- ④ Porta di ricarica USB-C
- ⑤ Indicatore di carica a LED / Indicatore di sterilizzazione UV
- ⑥ Contatto di ricarica

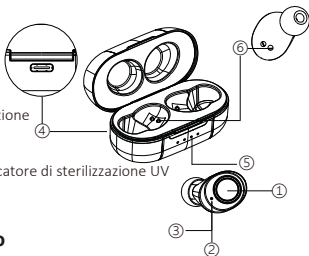

## Contenuto del pacchetto

- 1 x Auricolari Onyx Free con custodia di ricarica
- 3 x Coppie di gommini (una coppia viene posizionata sugli auricolari)
- 1 x Cavo di ricarica
- 1 x Manuale d'uso
- 1 x Scheda di garanzia

## Ricarica

1. Caricare completamente gli auricolari e la custodia di ricarica prima del primo utilizzo.
2. Utilizzare il cavo di ricarica USB C incluso.

## Funzione di sterilizzazione UV

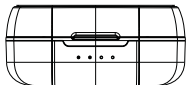

- ● ● ● < 25%
- ● ● ● 25% - 50%
- ● ● ● 50% - 75%
- ● ● ● 75% - 100%

1. Quando il coperchio è chiuso, la custodia della cuffia visualizzerà il livello della batteria per tre secondi.

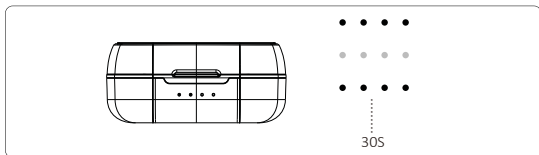

2. Inizia la sterilizzazione per 30 secondi. Durante la sterilizzazione, le 4 spie LED lampeggeranno lentamente per 30 secondi.

3. Dopo 30 secondi, la funzione di sterilizzazione si arresta.

## Accensione/spengimento

1. Gli auricolari si accenderanno automaticamente all'apertura della custodia di ricarica e si spegneranno alla chiusura della custodia. Per accendere manualmente, toccare e tenere premuto il pulsante per 3 secondi.



2. Per accendere manualmente, toccare e tenere premuto il pulsante per 3 secondi. Per spegnere manualmente, toccare e tenere premuto il pulsante per 5 secondi.

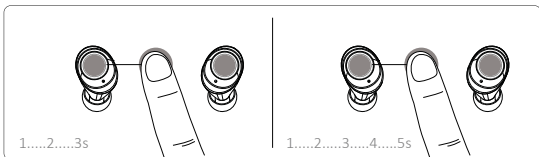

3. Spegnimento automatico: Gli auricolari si spengono automaticamente dopo 5 minuti se non sono stati associati con nessun dispositivo tramite Bluetooth. Quando la batteria è scarica, essi si spegneranno automaticamente.

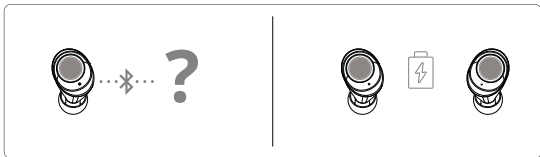

## Associazione Bluetooth con il vostro dispositivo



1. Aprire il coperchio della custodia di ricarica. Quando l'auricolare sinistro lampeggia in rosso e blu, è possibile collegare l'auricolare al dispositivo.



2. Quindi selezionare "Tronsmart Onyx Free" dall'elenco Bluetooth del dispositivo.



3. Toccare l'opzione "Associa" quando viene visualizzato il popup "Richiesta di associazione Bluetooth".

|   |  |  |
|---|--|--|
|    | Le luci rossa e blu lampeggiano alternativamente (auricolare sinistro) Si spegne (auricolare destro) | Modalità di associazione               |
|  | Si spegne (entrambi gli auricolari)  | Associato correttamente al dispositivo |

## Ascolto Mono

Dopo aver eseguito correttamente l'associazione con il dispositivo, è possibile estrarre uno dei due dalla custodia di ricarica per l'esperienza di ascolto mono.

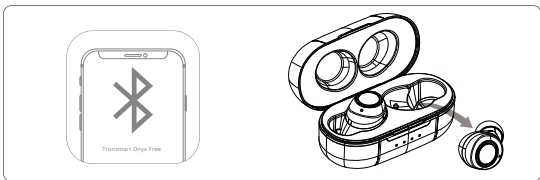

## Come resettare se gli auricolari non funzionano correttamente

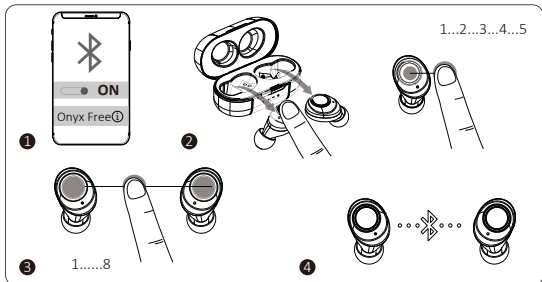

1. Dimenticate il 'Tronsmart Onyx Free' nella lista Bluetooth del vostro dispositivo.
2. Estrarre due auricolari dalla custodia di ricarica. Toccare e tenere premuto il pulsante per 5 secondi per spegnerli.
3. Toccare e tenere premuto il pulsante sugli auricolari per 8 secondi fino a quando non si sente un suono di ding-dong e le luci rossa e blu lampeggiano rapidamente.
4. Le cuffie sono state ripristinate alle impostazioni predefinite. Quindi connettersi al dispositivo si riferisce alla "associazione Bluetooth" sopra.

## Specificazioni

|                                     |  |
|-------------------------------------|--|
| Modello                             | Onyx Free  |
| Versione Bluetooth                  | 5.0  |
| Chip                                | Qualcomm® QCC3020  |
| Codec audio                         | aptX, AAC, SBC   |
| Profilo Bluetooth                   | HFP/HSP/AVRCP/A2DP   |
| Distanza di connessione             | Fino a 15 metri / 50 piedi   |
| Driver dell'altoparlante            | Ø6mm   |
| Impedenza                           | 16Ω  |
| Sensibilità del microfono           | -42dB  |
| Gamma di frequenza audio            | 20-20K Hz  |
| Classe di impermeabilità            | IPX7   |
| Tempo di riproduzione               | Auricolare: fino a 7 ore (50% di volume); fino a 4 ore (100% di volume)<br>Custodia di ricarica: fino a 35 ore (50% di volume)     |
| Standby                             | 90 giorni  |
| Batteria dell'auricolare            | 40 mAh   |
| Batteria della custodia di ricarica | 500 mAh  |
| Ingresso                            | 5V/500mA max.  |
| Tempo di ricarica                   | Auricolare: 1 ora<br>Custodia di ricarica: 2.5 ore   |
| Dimensioni                          | Auricolare: 16.4 x 27.2 x 22.3mm / 0.65 x 1.07 x 0.88 pollici<br>Custodia di ricarica: 66 x 32 x 30mm / 2.60 x 1.26 x 1.18 pollici |
| Peso                                | Auricolare: circa 4.0g / 0.14oz<br>Con custodia di ricarica: circa 36.2g / 1.28oz  |

## Pulsante fisico di controllo

|     |                                   |  |
|-----|-----------------------------------|--|
| L/R | Accendere manualmente             | Toccare e tenere premuto per 3 secondi |
| L/R | Spegnere manualmente              | Toccare e tenere premuto per 5 secondi |
| L/R | Riproduzione/Pausa                | Toccare una volta                      |
| R   | Traccia successiva                | Toccare tre volte velocemente          |
| L   | Traccia precedente                | Toccare tre volte velocemente          |
| R   | Volume +                          | Toccare due volte                      |
| L   | Volume -                          | Toccare due volte                      |
| L/R | Rispondere/Terminare una chiamata | Toccare una volta                      |
| L/R | Rifutare una telefonata           | Toccare e tenere premuto per 2 secondi |
| L/R | Attivare l'assistente vocale      | Toccare e tenere premuto per 2 secondi |

## Cura & Manutenzione

1. Se questo prodotto non viene utilizzato per un lungo periodo di tempo, si raccomanda di ricaricarlo almeno una volta al mese per prolungarne la durata e mantenere le normali prestazioni d'uso.

2. Conservare il prodotto in un luogo asciutto.

3. Non gettare questo prodotto nel fuoco poiché le batterie potrebbero esplodere o perdere.

4. Per pulire il prodotto, utilizzare un panno leggermente inumidito in acqua per pulire l'esterno nel caso in cui si sporchi.

5. Non smontare questo prodotto. Non contiene parti riparabili dall'utente.

## Informazioni sulla garanzia

I vostri 'Veri Auricolari Wireless Tronsmart Onyx Free', sono garantiti al proprietario originale per 1 anno dalla data di acquisto contro difetti di materiale e di lavorazione in condizioni di utilizzo e servizio normali. Tronsmart non è responsabile per l'uso accidentale di questo prodotto e la sua responsabilità non supererà il prezzo di acquisto del prodotto. In caso di problemi durante l'utilizzo del prodotto, non esitate a contattare il nostro team di assistenza clienti all'indirizzo **support@tronsmart.com**.

## Descripción del producto

- ① control de botón físico
- ② indicadores LED para emparejar
- ③ micrófonos
- ④ puertos de carga USB-C
- ⑤ LED Indicador de carga / LED Indicador de esterilización UV
- ⑥ contacto de carga

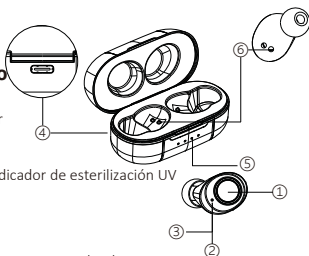

## Contenido del paquete

- 1 x auriculares inalámbricos Onyx Free con estuche de carga
- 3 x Tapones para los oídos (se colocan un par en los auriculares)
- 1 x cable de carga
- 1 x tarjeta de garantía
- 1 x manual de usuario

## Carga

1. Cargue completamente los auriculares y el estuche de carga antes de usarlos por primera vez.
2. Utilice el cable de carga USB-C incluido.

## Función de esterilización UV

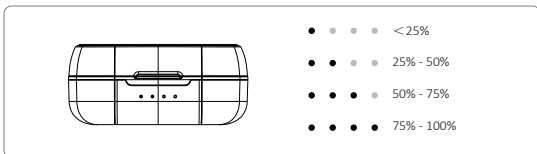

1. Cuando la cubierta está cerrada, el estuche de carga mostrará el nivel de la batería durante tres segundos.



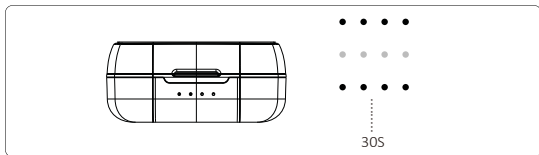

2. Comience a esterilizar por 30 segundos. Durante la esterilización, las 4 luces LED parpadearán lentamente durante 30 segundos.

3. Después de 30 segundos, la función de esterilización se detiene.

## Encender / apagar

1. Los auriculares se encenderán automáticamente cuando se abra el estuche de carga y se apagará cuando se cierre el estuche de carga.

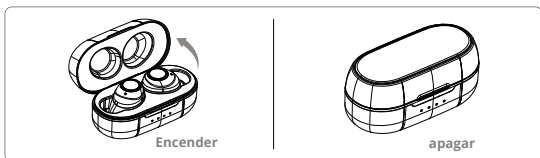

2. Para encenderlo manualmente, mantenga presionado el botón durante 3 segundos. Para apagarlo manualmente, mantenga presionado el botón durante 5 segundos.

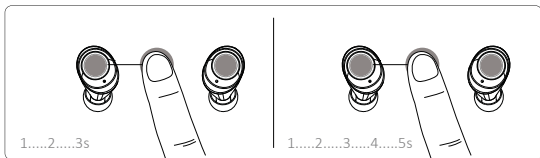

3. Apaga automático: los auriculares se apagarán automáticamente después de 5 minutos si no se han emparejado con ningún dispositivo a través de Bluetooth. Cuando la batería está baja, también se apagarán automáticamente.

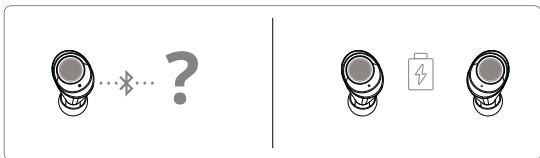

## Emparejamiento Bluetooth con su dispositivo





1. Abra la tapa del estuche de carga. Cuando el auricular izquierdo parpadea en rojo y azul, puede conectar el auricular con su dispositivo.
2. Luego seleccione 'Tronsmart Onyx Free' de la lista de Bluetooth de su dispositivo.
3. Toque la opción 'Emparejar' cuando aparezca la ventana emergente 'Solicitud de emparejamiento Bluetooth'.

|   |  |   |
|---|--|---|
| ☼ | La luz roja y azul parpadea alternativamente (auricular izquierdo)<br>Se apaga (auricular derecho) | Modo de emparejamiento                  |
| ☼ | Se apaga (ambos auriculares)   | Emparejado con el dispositivo con éxito |

## Mono escuchando

Después de emparejar con el dispositivo con éxito, puede sacar cualquiera de ellos del estuche de carga para la experiencia de escucha mono.

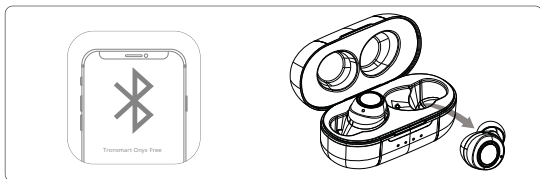

## Cómo reiniciar si los auriculares no funcionan correctamente

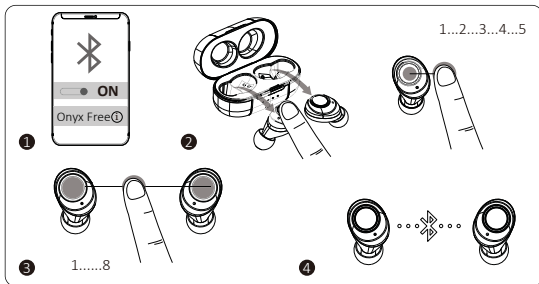

1. Olvídense de 'Tronsmart Onyx Free' en la lista de Bluetooth de su dispositivo.
2. Saque dos auriculares del estuche de carga. Toque y mantenga presionado el botón durante 5 segundos para apagarlos.
3. Mantenga presionado el botón de los auriculares durante 8 segundos hasta que suene un sonido de ding-dong y las luces roja y azul parpadeen rápidamente.
4. Los auriculares se han restablecido a la configuración predeterminada. Luego, conéctese a su dispositivo se refiere al "emparejamiento de Bluetooth" arriba.1.Los auriculares se encenderán automáticamente cuando se abra el estuche de carga y se apagarán cuando se cierre el estuche de carga.

## Especificaciones

|                                |   |
|--------------------------------|---|
| Modelo                         | Onyx Free   |
| Versión Bluetooth              | 5.0   |
| Chip                           | Qualcomm® QCC3020   |
| Códec de audio                 | aptX, AAC, SBC  |
| Perfil de Bluetooth            | HFP/HSP/AVRCP/A2DP  |
| Distancia de conexión          | Hasta 15 metros / 50 pies   |
| Driver                         | Ø6mm  |
| Impedancia                     | 16Ω   |
| Sensibilidad del micrófono     | -42dB   |
| Rango de frecuencia de audio   | 20-20K Hz   |
| Clasificación a prueba de agua | Clasificación a prueba de agua IPX7   |
| Tiempo de reproducción         | Auricular: hasta 7 horas (50% de volumen); hasta 4 horas (100% de volumen)<br>Estuche de carga: hasta 35 horas (50% de volumen) |
| En Standby                     | 90 días   |
| Batería de Auricular           | 40 mAh  |
| Batería de estuche de carga    | 500 mAh   |
| Entrada                        | 5V/500mA max.   |
| Tiempo de carga                | Auricular: 1 hora<br>Estuche de carga: 2.5 horas  |
| Dimensiones                    | Auricular: 16.4 x 27.2 x 22.3mm / 0.65 x 1.07 x 0.88 inches<br>Estuche de carga: 66 x 32 x 30mm / 2.60 x 1.26 x 1.18 inches     |
| Peso                           | Auricular: alrededor de 4.0g / 0.14oz<br>Con estuche de carga: alrededor de 36.2g / 1.28oz                                      |

## Control de botón

|     |                                   |  |
|-----|-----------------------------------|--|
| L/R | Encender manualmente              | Toque y mantenga presionado durante 3 segundos |
| L/R | Apagar manualmente                | Toque y mantenga presionado durante 5 segundos |
| L/R | Reproducir /pausar                | Toque una vez                                  |
| R   | Siguiente pista                   | Toque tres veces rápidamente                   |
| L   | Pista anterior                    | Toque tres veces rápidamente                   |
| R   | Volumen +                         | Toque dos veces                                |
| L   | Volumen -                         | Toque dos veces                                |
| L/R | Contestar / finalizar una llamada | Toque una vez                                  |
| L/R | Rechazar una llamada              | Toque y mantenga presionado durante 2 segundos |
| L/R | Activar asistente de voz          | Toque y mantenga presionado durante 2 segundos |

## Cuidado y mantenimiento

1. Si este producto no se usa por un período prolongado, se recomienda recargarlo al menos una vez al mes para extender su vida útil y mantener el rendimiento de uso normal.
2. Mantenga el producto en un lugar seco.
3. No arroje este producto al fuego ya que las baterías pueden explotar o tener fugas.
4. Para limpiar el producto, use un paño ligeramente humedecido en agua para el exterior en caso de que se ensucie.
5. No desmonte este producto. No contiene partes reparables por el usuario.

## Información de garantía

Sus "Auriculares inalámbricos Tronsmart Onyx Free" están garantizados para el propietario original por 1 año a partir de la fecha de compra contra defectos de material y mano de obra bajo uso y servicio normales. Tronsmart no es responsable del uso accidental de este producto y su responsabilidad no excederá el precio de compra del producto. Si tiene algún problema al usar el producto, no dude en ponerse en contacto con nuestro equipo de atención al cliente en [support@tronsmart.com](mailto:support@tronsmart.com).

### Produktübersicht

- ① Physische Tastensteuerung
- ② LED-Anzeige zum Pairing
- ③ Mikrophone
- ④ USB-C-Ladeanschluss
- ⑤ LED Ladeanzeige / UV-Sterilisationsindikator
- ⑥ Ladekontakt

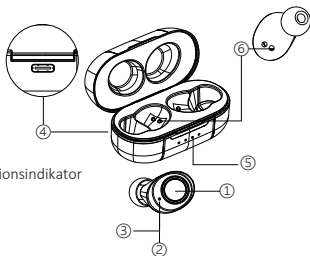

### Paket Inhalt

- 1 x Onyx Free Ohrhörer mit Dockingstation
- 3 x Eartip-Paare (ein Paar wird auf die Ohrhörer gelegt)
- 1 x Ladekabel
- 1 x Benutzerhandbuch
- 1 x Garantiekarte

### Aufladen

1. Laden Sie die Ohrhörer und den Dockingstation vor dem ersten Gebrauch vollständig auf.
2. Verwenden Sie das mitgelieferte USB-C-Ladekabel.

### UV Sterilisationsfunktion

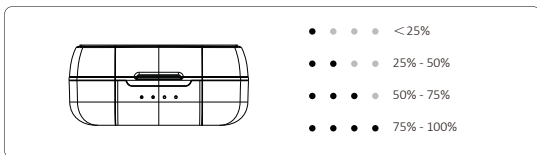

1. Wenn die Abdeckung geschlossen ist, zeigt die Kopfhörertasche drei Sekunden lang den Akkuladestand an.

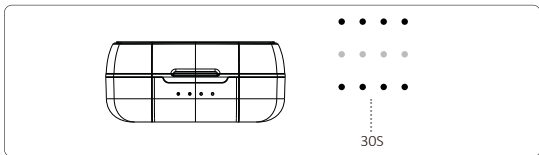

2. Beginnen Sie 30 Sekunden lang mit der Sterilisation. Während der Sterilisation blinken die 4 LED-Anzeigen 30 Sekunden lang langsam.
3. Nach 30 Sekunden stoppt die Sterilisationsfunktion.

## Power On/Off

1. Die Ohrhörer werden automatisch eingeschaltet, wenn der Ladekoffer geöffnet wird, und ausgeschaltet, wenn der Ladekoffer geschlossen wird.

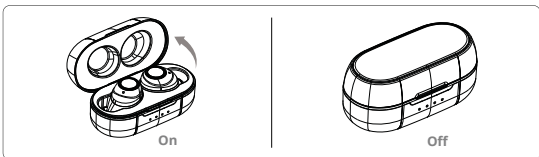

2. Um das Gerät manuell einzuschalten, halten Sie die Taste 3 Sekunden lang gedrückt. Tippen und halten Sie die Taste 5 Sekunden lang gedrückt, um sie manuell auszuschalten.

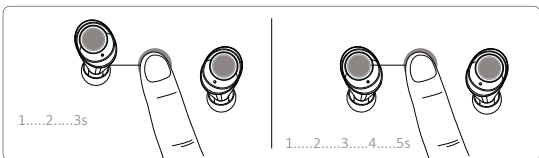

3. Automatisches Ausschalten: Die Ohrhörer werden nach 5 Minuten automatisch ausgeschaltet, wenn sie nicht über Bluetooth mit einem Gerät gekoppelt wurden. Bei schwacher Batterie werden sie ebenfalls automatisch ausgeschaltet.

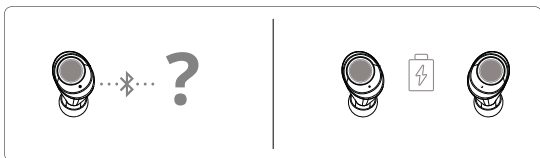

## Bluetooth-Pairing mit Ihrem Gerät





1. Öffnen Sie die Abdeckung des Ladekoffers. Wenn der linke Kopfhörer rot und blau blinkt, können Sie den Kopfhörer mit Ihrem Gerät verbinden.
2. Wählen Sie dann "Tronsmart Onyx Free" aus der Bluetooth-Liste Ihres Geräts.
3. Tippen Sie auf die Option 'Pair', wenn das Popup 'Bluetooth Pairing Request' angezeigt wird.

|   |  |                                     |
|---|--|-------------------------------------|
| ☼ | Rotes und blaues Licht blinkt abwechselnd (linker Ohrhörer)<br>Geht aus (rechter Ohrhörer) | Pairungs modus                      |
| ☼ | Geht aus (beide Ohrhörer)  | Erfolgreich mit dem Gerät gekoppelt |



## Mono Hören

Nach erfolgreichem Pairing mit dem Gerät können Sie beide Geräte aus dem Dockingstation nehmen, um das Mono-Hörerlebnis zu nutzen.

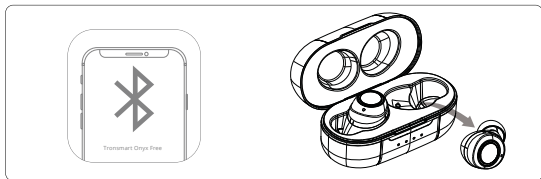

## Zurücksetzen bei Fehlfunktionen der Ohrhörer

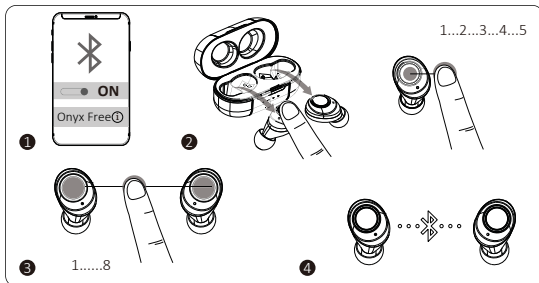

1. Vergessen Sie den 'Tronsmart Onyx Free' in der Bluetooth-Liste Ihres Geräts.
2. Nehmen Sie zwei Kopfhörer aus dem Ladekoffer. Tippen und halten Sie die Taste 5 Sekunden lang, um sie auszuschalten.
3. Tippen und halten Sie die Taste an den Kopfhörern 8 Sekunden lang, bis ein Ding-Dong ertönt und die roten und blauen Lichter schnell blinken.
4. Die Kopfhörer wurden auf die Standardeinstellungen zurückgesetzt. Stellen Sie dann eine Verbindung zu Ihrem Gerät her, siehe oben unter "Bluetooth-Kopplung".

## Spezifikationen

|                         |  |
|-------------------------|--|
| Modell                  | Onyx Free  |
| Bluetooth Version       | 5.0  |
| Chip                    | Qualcomm® QCC3020  |
| Audio codec             | aptX, AAC, SBC   |
| Bluetooth Profile       | HFP/HSP/AVRCP/A2DP   |
| Verbindungsabstand      | Bis zu 15 Meter  |
| Lautsprechertreiber     | Ø6mm   |
| Impedanz                | 16Ω  |
| Mikrofonempfindlichkeit | -42dB  |
| Audiofrequenzbereich    | 20-20K Hz  |
| Wasserschutzklasse      | IPX7   |
| Wiedergabezeit          | Ohrhörer: bis zu 7 Stunden (50% Volumen); bis zu 4 Stunden (100% Volumen)<br>Dockingstation: bis zu 35 Stunden (50% Volumen) |
| Standbyzeit             | 90 Tagen   |
| Ohrhörer-Batterie       | 40 mAh   |
| Ladebatterie            | 500 mAh  |
| Eingang                 | 5V/500mA max.  |
| Ladezeit                | Ohrhörer: 1 Stunde<br>Dockingstation: 2,5 Stunden  |
| Abmessungen             | Ohrhörer: 16,4 x 27,2 x 22,3 mm / 0,65 x 1,07 x 0,88 Zoll<br>Dockingstation: 66 x 32 x 30 mm / 2,60 x 1,26 x 1,18 Zoll       |
| Gewicht                 | Ohrhörer: ca. 4,0 g<br>Mit Dockingstation: ca. 36,2 g  |

## Physische Tastensteuerung

|     |                                |                                       |
|-----|--------------------------------|---------------------------------------|
| L/R | Manuell einschalten            | Tippen und halten Sie 3 Sekunden lang |
| L/R | Manuell ausschalten            | Tippen und halten Sie 5 Sekunden lang |
| L/R | Play/Pause                     | Einmal tippen                         |
| R   | Nächster Titel                 | Tippen Sie dreimal schnell            |
| L   | Vorheriges Titel               | Tippen Sie dreimal schnell            |
| R   | Lautstärke +                   | Tippen Sie zweimal                    |
| L   | Lautstärke -                   | Tippen Sie zweimal                    |
| L/R | Anruf entgegennehmen / beenden | Einmal tippen                         |
| L/R | Anruf ablehnen                 | Tippen und halten Sie 2 Sekunden lang |
| L/R | Sprachassistenten aktivieren   | Tippen und halten Sie 2 Sekunden lang |

## Pflege und Wartung

1. Wenn dieses Produkt längere Zeit nicht verwendet wird, wird empfohlen, es mindestens einmal im Monat aufzuladen, um die Lebensdauer zu verlängern und die normale Nutzungsleistung aufrechtzuerhalten.
2. Bewahren Sie das Produkt an einem trockenen Ort auf.
3. Entsorgen Sie dieses Produkt nicht im Feuer, da Batterien explodieren oder auslaufen können.
4. Verwenden Sie zum Reinigen des Produkts ein leicht angefeuchtetes Tuch in Wasser, um das Äußere zu reinigen, falls es schmutzig wird.
5. Zerlegen Sie dieses Produkt nicht. Es enthält keine vom Benutzer zu wartenden Teile.

## Garantieinformationen

Für Ihre "Tronsmart Onyx Free echte drahtlose Ohrhörer" wird dem ursprünglichen Eigentümer eine Garantie von 1 Jahr ab Kaufdatum gegen Material- und Verarbeitungsfehler bei normalem Gebrauch und Service gewährt. Tronsmart ist nicht verantwortlich für die versehentliche Verwendung dieses Produkts und seine Haftung wird den Kaufpreis des Produkts nicht überschreiten. Wenn Sie Probleme bei der Verwendung des Produkts haben, wenden Sie sich bitte an unser Kundensupport-Team unter [support@tronsmart.com](mailto:support@tronsmart.com).

## Présentation du produit

- ① Contrôle des boutons physiques
- ② Indicateur LED pour l'appairage
- ③ Mic
- ④ Port de charge USB-C
- ⑤ Indicateur de charge LED / Indicateur de stérilisation UV
- ⑥ Contact de charge

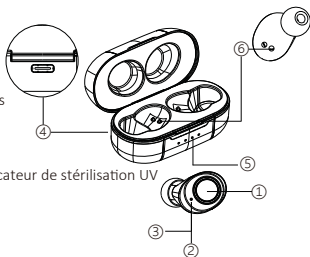

## Paquet Contenu

- 1 x Écouteurs Onyx Free avec étui de chargement
- 3 x Paires d'oreille (Une paire est placée sur les écouteurs)
- 1 x Le câble de charge
- 1 x Le monde d'emploi
- 1 x Card carte de garantie

## Charging

1. Chargez complètement les écouteurs et le boîtier de charge avant la première utilisation.
2. Utilisez le câble de chargement USB-C inclus.

## Fonction de stérilisation UV

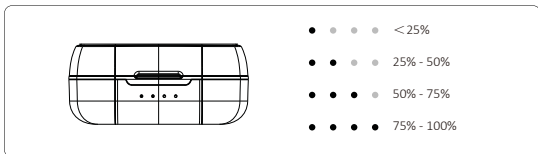

1. Lorsque le couvercle est fermé, le boîtier du casque affichera le niveau de la batterie pendant trois secondes.

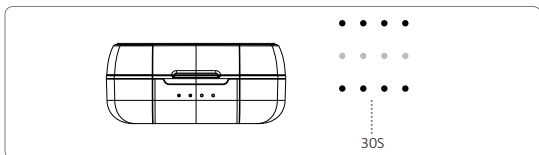

2. Il s'étérilise pendant 30 secondes. Pendant la stérilisation, les 4 voyants LED clignotent lentement pendant 30 secondes.

3. Après 30 secondes, la fonction de stérilisation s'arrête.

### Power On/Off

1. Les écouteurs s'allument automatiquement lorsque l'étui de chargement est ouvert et s'éteignent lorsque l'étui de chargement est fermé.



2. Pour allumer manuellement, appuyez et maintenez le bouton pendant 3 secondes. Pour éteindre manuellement, appuyez et maintenez le bouton pendant 5 secondes.

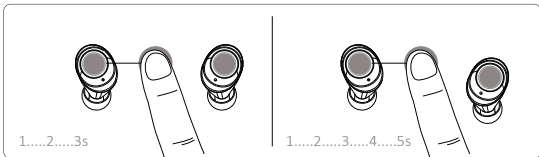

3. Mise hors tension automatique: Les écouteurs s'éteignent automatiquement après 5 minutes s'ils ne sont pas couplés à un appareil via Bluetooth. En cas de batterie faible, ils s'éteindront également automatiquement.

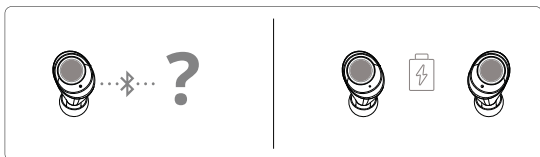

## Bluetooth Couplage avec votre appareil



1. Ouvrez le couvercle du étui de chargement. Lorsque l'écouteur gauche clignote en rouge et bleu, vous pouvez connecter les 'écouteurs à votre appareil.



2. Sélectionnez ensuite 'Tronsmart Onyx Free' dans la liste Bluetooth de votre appareil. Request» apparaît.



3. Appuyez sur l'option 'Pair' lorsque la fenêtre contextuelle «Bluetooth Pairing Request» apparaît.

|    |  |                                    |
|----|--|------------------------------------|
| ⚙️ | La lumière rouge et bleue clignote alternativement (oreillette gauche)<br>S'éteint (Oreillette droite) | Mode d'appariement                 |
| ⚙️ | S'éteint (Les deux écouteurs)  | Jumelé avec l'appareil avec succès |

## Écoute mono

Une fois l'appairage avec l'appareil réussi, vous pouvez retirer l'un d'eux de l'étui de chargement pour une expérience d'écoute mono.

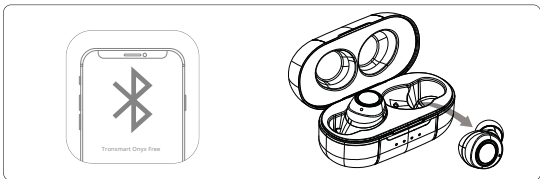

## Comment réinitialiser en cas de dysfonctionnement des écouteurs

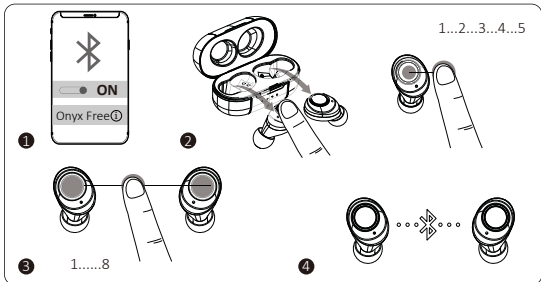

1. Supprimer le 'Tronsmart Onyx Free' sur la liste Bluetooth de votre appareil.
2. Sortez les deux écouteurs de l'étui de chargement. Appuyez et maintenez le bouton pendant 5 secondes pour les éteindre.
3. Appuyez sur le bouton des écouteurs et maintenez-le enfoncé pendant 8 secondes jusqu'à un son de ding-dong retentisse et les voyants rouge et bleu clignotent rapidement.
4. Les écouteurs ont été réinitialisés aux paramètres par défaut. Ensuite, connectez-les à votre appareil se réfère au "Bluetooth pairing" ci-dessus.

## Specifications

|                                  |   |
|----------------------------------|---|
| Modèle                           | Onyx Free   |
| Bluetooth version                | 5.0   |
| Puce                             | Qualcomm® QCC3020   |
| Audio codec                      | aptX, AAC, SBC  |
| Profil Bluetooth                 | HFP/HSP/AVRCP/A2DP  |
| Distance de connexion            | Jusqu'à 15 mètres/ 50 pieds   |
| Speaker driver                   | Ø6mm  |
| Impédance                        | 16Ω   |
| Sensibilité du microphone        | -42dB   |
| Gamme de fréquences audio        | 20-20K Hz   |
| Indice d'étanchéité              | IPX7  |
| Playtime                         | Earbud: Jusqu'à 7 heures(50% volume);Jusqu'à 4 heures(100% volume)<br>Boîtier de charge: Jusqu'à 35 heures(50% volume)    |
| Standby                          | 90 jours  |
| Batterie écouteurs               | 40 mAh  |
| Charge de la batterie du boîtier | 500 mAh   |
| Input                            | 5V/500mA max.   |
| Temps de charge                  | Earbud: 1 heure<br>Boîtier de charge: 2.5 heures  |
| Dimension                        | Earbud: 16.4 x 27.2 x 22.3mm / 0.65 x 1.07 x 0.88 pouces<br>Boîtier de charge: 66 x 32 x 30mm / 2.60 x 1.26 x 1.18 pouces |
| Poids                            | Earbud: Environ 4.0g / 0.14oz<br>Avec Boîtier de charge: Environ 36.2g / 1.28oz   |



## Contrôle des boutons physiques

|     |                              |   |
|-----|------------------------------|---|
| L/R | Allumez manuellement         | Appuyez et maintenez pendant 3 secondes |
| L/R | S'éteinte manuellement       | Appuyez et maintenez pendant 5 secondes |
| L/R | Play/Pause                   | Appuyez une fois                        |
| R   | Piste Suivante               | Appuyez trois fois rapidement           |
| L   | Piste précédente             | Appuyez trois fois rapidement           |
| R   | Volume +                     | Appuyez deux fois                       |
| L   | Volume -                     | Appuyez deux fois                       |
| L/R | Répondez /Raccrochez un call | Appuyez une fois                        |
| L/R | Refuser un appel             | Appuyez et maintenez deux secondes      |
| L/R | Activer l'assistant vocal    | Appuyez et maintenez deux secondes      |

## Entretien et maintenance

1. Si ce produit n'est pas utilisé pendant une longue période, il est recommandé de le recharger au moins une fois par mois pour prolonger sa durée de vie et maintenir les performances d'utilisation normales.
2. Gardez le produit dans un endroit sec.
3. Ne jetez pas ce produit au feu car les piles peuvent exploser ou fuir.
4. Pour nettoyer le produit, utilisez un chiffon légèrement humide dans l'eau pour nettoyer l'extérieur au cas où il se salirait.
5. Ne démontez pas ce produit. Il ne contient aucune pièce réparable par l'utilisateur.

## INFORMATIONS DE GARANTIE

Votre 'Tronsmart Onyx Free True Wireless Earbuds' a une garantie pendant un an à compter de la date d'achat. Tronsmart n'est pas responsable de l'utilisation accidentelle de ce produit et sa responsabilité ne dépassera pas le prix d'achat du produit.

Si vous avez n'importe quel problème, nous vous remercions aussi que vous pouvez nous contacter en premier lieu pour nous montrer les problèmes, nous vous aidons la vite possible.

Façons de nous contacter:

E-mail sur amazon Ou à e-mail de notre branche de service d'clients: **support@tronsmart.com**.

## Обзор Продукта

- ① Физическая кнопка управления
- ② Световой индикатор соединения
- ③ Микрофон
- ④ Порт для зарядки USB-C
- ⑤ Световой индикатор зарядки / УФ-стерилизации
- ⑥ Зарядные контакты

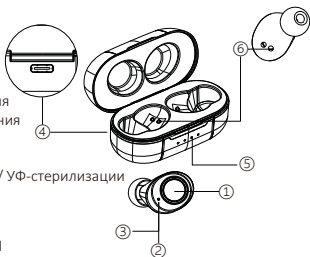

## Содержимое Упаковки

- 1 x Наушники Onyx Free с зарядным кейсом
- 3 x Амбушюры (одна пара уже установлена на наушники)
- 1 x Зарядный кабель
- 1 x Руководство пользователя
- 1 x Гарантийный талон

## Зарядка

1. Полностью зарядите наушники и чехол для зарядки перед первым использованием.
2. Используйте прилагаемый кабель для зарядки USB-C.

## Функция УФ-стерилизации

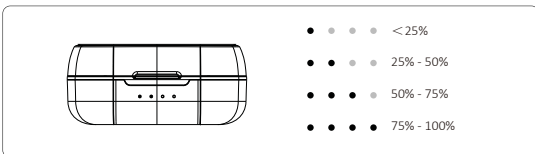

1. Когда крышка закрыта, кейс для наушников будет отображать уровень заряда батареи в течение трех секунд.

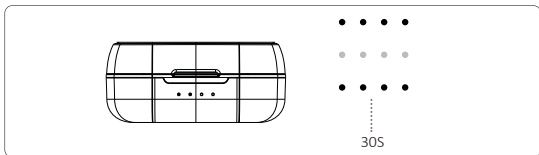

2. Стерилизация будет продолжаться в течении 30 секунд. Во время стерилизации 4 светодиодных индикатора будут медленно мигать в течение 30 секунд.

3. Через 30 секунд стерилизация закончится

## Включение/Выключение

1. Наушники автоматически включаются при открытии зарядного чехла и выключаются при закрытии зарядного чехла.



2. Чтобы включить питание вручную, нажмите и удерживайте кнопку в течение 3 секунд. Чтобы отключить питание вручную, нажмите и удерживайте кнопку в течение 5 секунд.

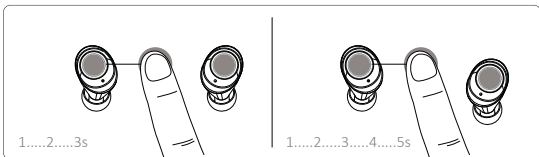

3. Автоматическое отключение питания: Наушники автоматически отключаются через 5 минут, если они не подключены к какому-либо устройству через Bluetooth. Когда батарея разряжена, они также автоматически отключаются.

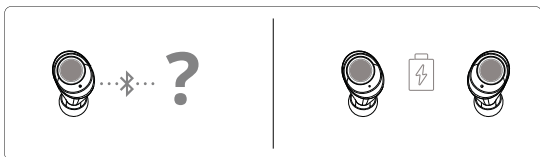

## Подсоединение к устройству



1. Откройте крышку зарядного кейса. Когда левый наушник мигает красным и синим, вы можете подключить его к своему устройству.
2. Затем выберите 'Tronsmart Onyx Free' в настройках Bluetooth на вашем устройстве.
3. Кликните 'Соединить' при «Запросе на сопряжение Bluetooth».

|  |   |                                   |
|--|---|-----------------------------------|
|   | Красный и синий свет мигает попеременно (левый наушник)<br>Не мигает (правый наушник) | Режим сопряжения                  |
|  | Не мигает (оба наушника)  | Успешно подсоединено к устройству |

## Моно Режим

После успешного сопряжения с устройством вы можете вынуть любой наушник с зарядного кейса для прослушивания в моно режиме.

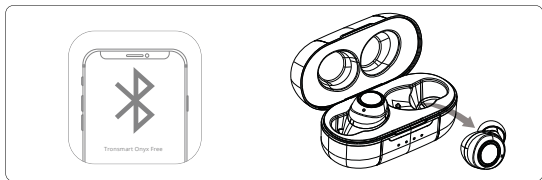

## Как сбросить наушники до заводских настроек

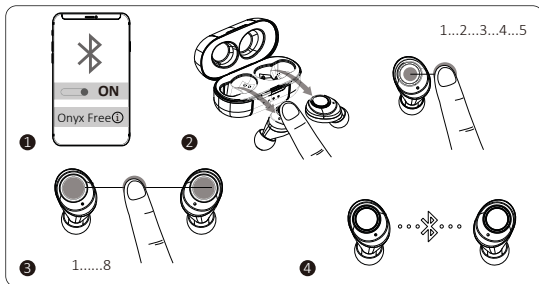

1. Удалите 'Tronsmart Onyx Free' из списка Bluetooth на вашем устройстве.
2. Извлеките два наушника из чехла для зарядки. Нажмите и удерживайте кнопку в течение 5 секунд, чтобы выключить их.
3. Нажмите и удерживайте кнопку на наушниках в течение 8 секунд, пока не раздастся звук дин-дон и быстро не начнут мигать красный и синий свет.
4. Наушники были сброшены к настройкам по умолчанию. Затем подключение к вашему устройству относится к «Bluetooth-сопряжению» выше.

## Характеристики

|                            |   |
|----------------------------|---|
| Модель                     | Onyx Free   |
| Версия Bluetooth           | 5.0   |
| Чип                        | Qualcomm® QCC3020   |
| Аудио кодек                | aptX, AAC, SBC  |
| Профиль Bluetooth          | HFP/HSP/AVRCP/A2DP  |
| Расстояние соединения      | До 15 метров  |
| Динамик                    | Ф6мм  |
| Полное сопротивление       | 16Ω   |
| Чувствительность микрофона | -42dB   |
| Диапазон звуковых частот   | 20-20K Hz   |
| Рейтинг защиты от воды     | IPX7  |
| Время проигрывания         | Наушники: до 7 часов (при 50% звуке); до 4 часов (при 100% звуке)<br>Зарядный кейс: до 35 часов (при 50% звуке)       |
| Режим ожидания             | 90 дней   |
| Батарея наушников          | 40 мАч  |
| Батарея кейса              | 500 мАч   |
| Входная мощность           | 5V/500mA макс.  |
| Время зарядки              | Наушники: 1 час<br>Зарядный кейс: 2.5 часов   |
| Размеры                    | Наушники: 16.4 x 27.2 x 22.3мм / 0.65 x 1.07 x 0.88 дюймов<br>Зарядный кейс: 66 x 32 x 30мм/2.60 x 1.26 x 1.18 дюймов |
| Вес                        | Наушники: около 4.0г/ 0.14унция<br>С зарядным кейсом: около 36.2г/1.28унция   |

## Кнопка управления

|     |                                      |  |
|-----|--------------------------------------|--|
| L/R | Включить вручную                     | Нажмите и удерживайте в течение 3 секунд |
| L/R | Выключить вручную                    | Нажмите и удерживайте в течение 5 секунд |
| L/R | Воспроизведение/Пауза                | Нажмите один раз                         |
| R   | Следующий трек                       | Нажмите три раза быстро                  |
| L   | Предыдущий трек                      | Нажмите три раза быстро                  |
| R   | Громкость +                          | Нажмите дважды                           |
| L   | Громкость -                          | Нажмите дважды                           |
| L/R | Ответить/Завершить телефонный звонок | Нажать один раз                          |
| L/R | Отклонить телефонный звонок          | Нажмите и удерживайте в течение 2 секунд |
| L/R | Активировать голосовой помощник      | Нажмите и удерживайте в течение 2 секунд |

## Уход и Обслуживание

1. Если этот продукт не используется в течение длительного периода времени, рекомендуется заряжать его не реже одного раза в месяц, чтобы продлить срок его службы и поддерживать нормальные эксплуатационные характеристики.

2. Храните продукт в сухом месте.

3. Не бросайте это изделие в огонь, так как батареи могут взорваться или протечь.

4. Для очистки продукта используйте слегка увлажненную в воде тряпку, чтобы очистить внешнюю поверхность на случай ее загрязнения.

5. Не разбирайте этот продукт. Он не содержит частей, обслуживаемых пользователем.

## Информация о Гарантии

На наушники 'Tronsmart Oпux Free' предоставляется гарантия 1 год с момента приобретения продукта для первоначального владельца на случаи дефекта при условии нормального использования этого устройства. Tronsmart не несет ответственности данного продукта не по назначению и ответственность не может превышать цену покупки продукта. Если у вас возникли проблемы при использовании продукта, пожалуйста, не стесняйтесь обращаться в нашу службу поддержки по адресу [support@tronsmart.com](mailto:support@tronsmart.com).

## 製品の各部説明

- ① ボタンコントロール
- ② ペアリング表示用2つのLEDインジケータ
- ③ マイク
- ④ USB-C充電ポート
- ⑤ LED充電インジケータ/UV殺菌インジケータ
- ⑥ 充電接点

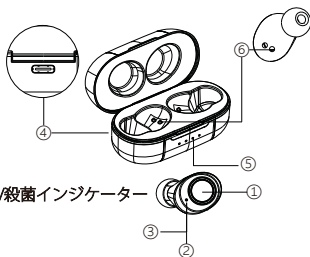

## パッケージ内容

- 1 x Onyx Freeイヤホン、充電ケース付き
- 3 x イヤピース
- 1 x 充電ケーブル
- 1 x ユーザーマニュアル
- 1 x 保証書

## 充電

- 1.初めて使用する前に、イヤホンと充電ケースを完全に充電してください。
- 2.付属USB-C充電ケーブルで使用してください。

## UV殺菌機能

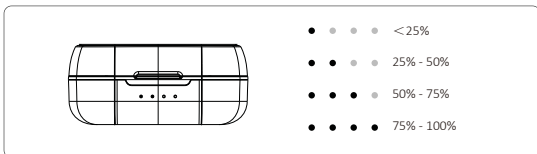

- 1.カバーを閉じると、ケースに電池残量が3秒間表示されます。



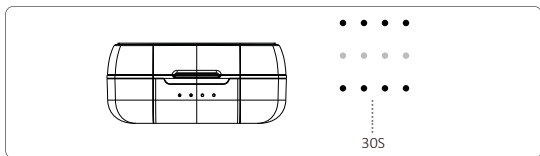

2.30秒間で滅菌をして、4つのLEDライトが30秒間ゆっくりと点滅します。  
3.30秒後殺菌機能が停止します。

## オン/オフ

1.イヤホンは、充電ケースを開くと自動的に電源が入り、充電ケースを閉じると電源が切れます。



2.電源をオンにするには、ボタンを3秒間押し続けます。  
電源を切るには、ボタンを5秒間押し続けます。

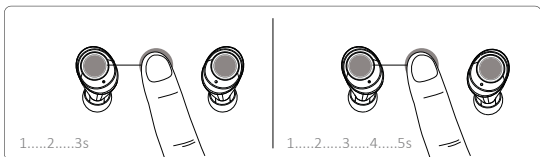

3.自動電源オフ：イヤホンはBluetoothでデバイスとペアリングされていない場合は、5分後に自動的にオフになります。バッテリー残量が少なくなると、自動的に電源が切れます。

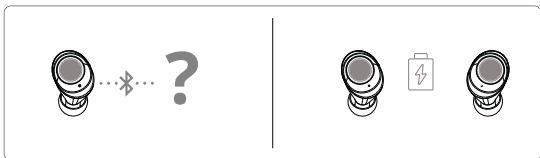

## デバイスとペアリングする手順



1. 充電ケースのカバーを開けます。左のイヤホンが赤と青に点滅したら、イヤホンをデバイスに接続できます。



2次に、デバイスのBluetoothリストから「Tronsmart Onyx Free」を選択します。



3. 「Bluetoothペアリングリクエスト」ポップアップが表示されたら、「ペアリング」オプションをタップします。

|   |                                      |                    |
|---|--------------------------------------|--------------------|
| ☀ | 赤と青のライトが交互に点滅（左イヤホン）<br>消えます（右のイヤホン） | ペアリングモード           |
| ☀ | 消える（両方のイヤホン）                         | デバイスと正常にペアリングされました |

## モノリスニング

デバイスとのペアリングが完了したら、どちらかを充電ケースから取り出して、モノリスニング体験をすることができます。

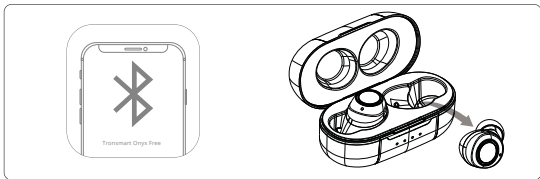

## イヤホンが機能しない場合は、リセットする方法

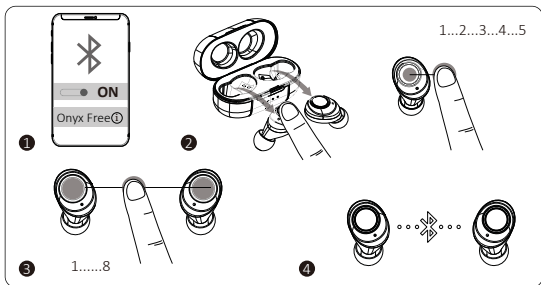

1. デバイスのBluetoothリストにある「Tronsmart Onyx Free」をクリアにします。
2. 2つのイヤホンを充電ケースから取り出します。 ボタンを5秒間押し続けて、電源を切ります。
3. イヤホンのボタンを8秒間押し続け、ディンドンの音がして、赤と青点滅するまで待ちます。
4. イヤホンがデフォルト設定にリセットされました。 次に、デバイスに接続すると、上記の「Bluetoothペアリング」を参考してください。

## 仕様

|                  |   |
|------------------|---|
| モデル              | Onyx Free   |
| Bluetooth/バージョン  | 5.0   |
| チップ              | Qualcomm® QCC3020   |
| オーディオコーデック       | aptX, AAC, SBC  |
| Bluetooth プロフィール | HFP/HSP/AVRCP/A2DP  |
| 接続距離             | 最大15M/ 50 フィート  |
| ドライバー            | Φ6mm  |
| インピーダンス          | 16Ω   |
| マイク感度            | -42dB   |
| 周波数範囲            | 20-20KHz  |
| 防水規格             | IPX7  |
| 再生時間             | イヤホン：最大7時間（50%音量）；最大4時間（容量100%）<br>充電ケース：最大35時間（容量50%）  |
| 待機時間             | 90 日間   |
| イヤホンバッテリー        | 40 mAh  |
| 充電ケース            | 500 mAh   |
| 入力               | 最大5V/500mA.   |
| 充電時間             | イヤホン: 1 時間<br>充電ケース: 2.5 時間   |
| サイズ              | イヤホン: 16.4 x 27.2 x 22.3mm / 0.65 x 1.07 x 0.88 インチ<br>充電ケース: 66 x 32 x 30mm / 2.60 x 1.26 x 1.18 インチ |
| 重量               | イヤホン: 約 4.0g / 0.14oz<br>充電ケース: 約 36.2g / 1.28oz  |

## ボタンの説明

|     |                |           |
|-----|----------------|-----------|
| L/R | 手動でオンにする       | 3秒間押し続けます |
| L/R | 手動でオフにする       | 5秒間押し続けます |
| L/R | 再生/一時停止        | 一回タップ     |
| R   | 次の曲            | 三回タップ     |
| L   | 前の曲            | 三回タップ     |
| R   | 音量+            | 二回タップ     |
| L   | 音量-            | 二回タップ     |
| L/R | 電話に出る/電話を切る    | 一回タップ     |
| L/R | 電話を拒否する        | 2秒間押し続けます |
| L/R | 音声アシスタントを有効にする | 2秒間押し続けます |

## お手入れ

1.この製品を長期間使用しない場合は、通常の使用パフォーマンスを維持するために、少なくとも月に1回は充電することをお勧めします。

2.製品を乾燥した場所に保管してください。

3.バッテリーが爆発したり漏れたりする可能性があるため、この製品を火の中に投じないでください。

4.製品を清掃するには、軽く湿らせた布を使用して、汚れた場合に外部を清掃します。

5.本製品を分解しないでください。ユーザーが修理できる部品は含まれていません。

## 保証

「Tronsmart Onyx Free True Wireless Earbuds」は、購入日から1年間、通常の使用製造上の欠陥に対して元の所有者に保証されます。Tronsmartは、誤った使用について責任を負いません。製品の使用中に問題が発生した場合は、[support@tronsmart.com](mailto:support@tronsmart.com)のカスタマーサポートチームにご連絡ください。



You can find the product name, model, trade mark, MIC ID and LOGO on the charging case and the instructions

FCC ID:2AV3Z-ONYXFREE

**SHENZHEN GEEKBUY E-COMMERCE CO., LTD.**

19th Floor, Galaxy World Tower B, #1 YaBao Rd.,  
LongGang District, Shenzhen, China

Email: [support@tronsmart.com](mailto:support@tronsmart.com)

800-270-1082 (USA & Canada)

+86-755-23603740 (Global)



[www.tronsmart.com](http://www.tronsmart.com)

Made in China