

承 认 书

SPECIFICATION FOR APPROVAL

客户名称

CUSTOMER NAME:

产品名称

PRODUCT NAME: 2.4G PCB 内置天线 L=43mm+端子 Zigbee

客户料号

CUSTOMER P/N:

优比电子料号

UB P/N: UB01C43P3D1814A REV: A

	MANUFACTURER	CUSTOMER
	SIGNATURE	SIGNATURE
CHECKED BY:		 徐程
APPROVED BY:	熊文强	
DATE:	2020/12/30	

Contents

<i>Item</i>	<i>Description</i>
1.-----	规格表
2.-----	成品图
3.-----	测试报告
4.-----	天线安装位置

1. 规格表:

产品主要技术参数

主要技术指标		Main technical specifications	
频率范围 (MHZ)	2400~2500	Frequency Range (MHZ)	2400~2500
特性阻抗(Ω)	50	Impedance(Ω)	50
平均增益(dBi)	3.35	AVG Gain(dBi)	3.35
输出电压 驻波比	≤ 1.92	VSWR	≤ 1.92
最大功率	1W	Admitted Power	1W
极化方式	线极化	Polarization	Line
连接方式	同轴线+端子	Connector Type	RF Cable+ Terminal
物理性能		Physical Properties	
天线本体材料	PCB	Antenna Base	PCB
工作温度	-20 $^{\circ}$ C~+70 $^{\circ}$ C	Operating Temp	-20 $^{\circ}$ C~+70 $^{\circ}$ C
保存温度	-20 $^{\circ}$ C~+70 $^{\circ}$ C	Storage Temp	-20 $^{\circ}$ C~+70 $^{\circ}$ C

地址: 东莞市塘厦镇林村社区新太阳工业城 79 栋 (东莞地址)

杭州市滨江区秋溢路 500 号乐通科技园 3 栋 106 室 (杭州地址)

电话: 0769-81777126

传真: 0769-81777126

网址: www.ubuant.com

2. 成品图:

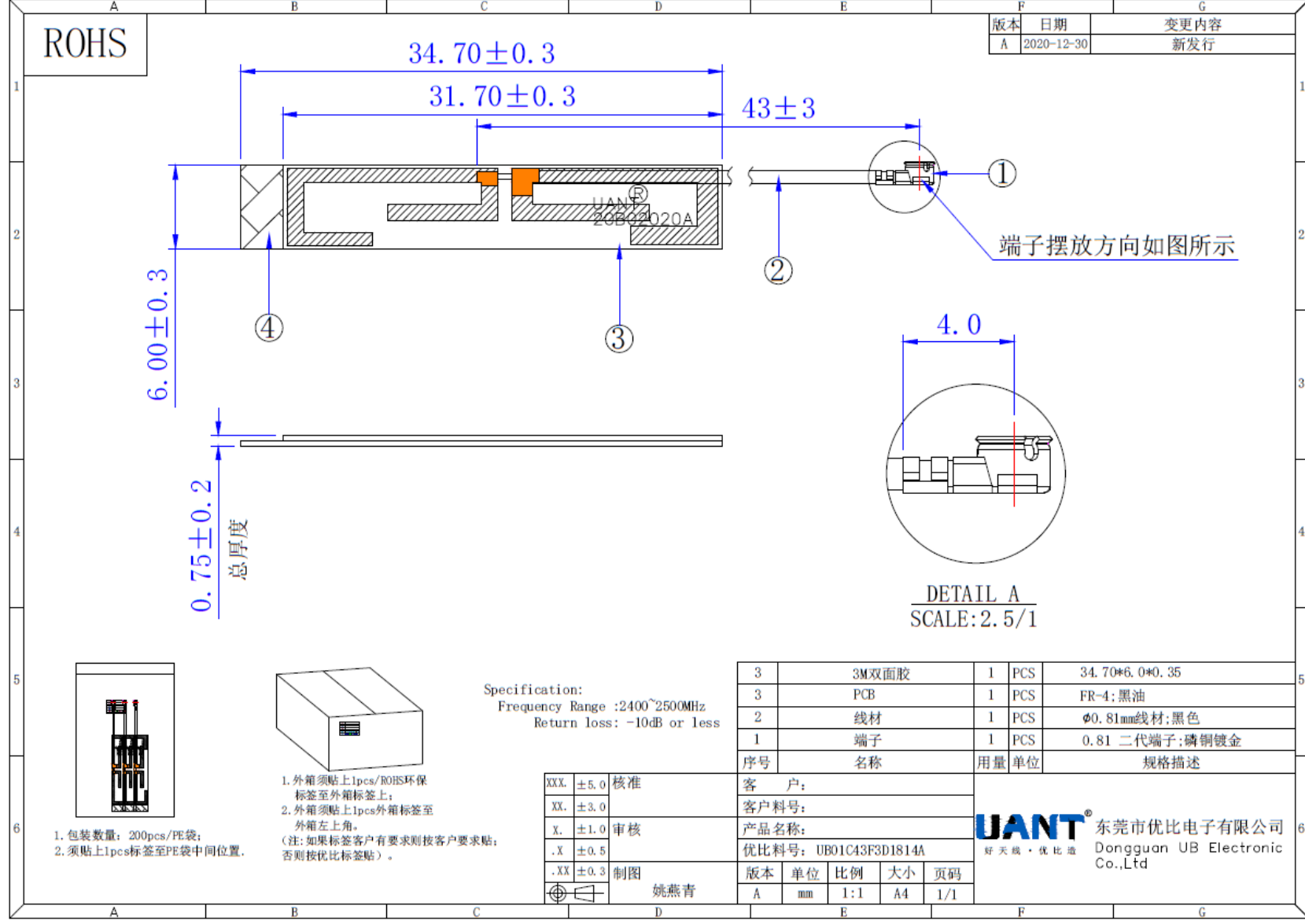

3. 测试报告

3.1: 网络分析仪测试报告

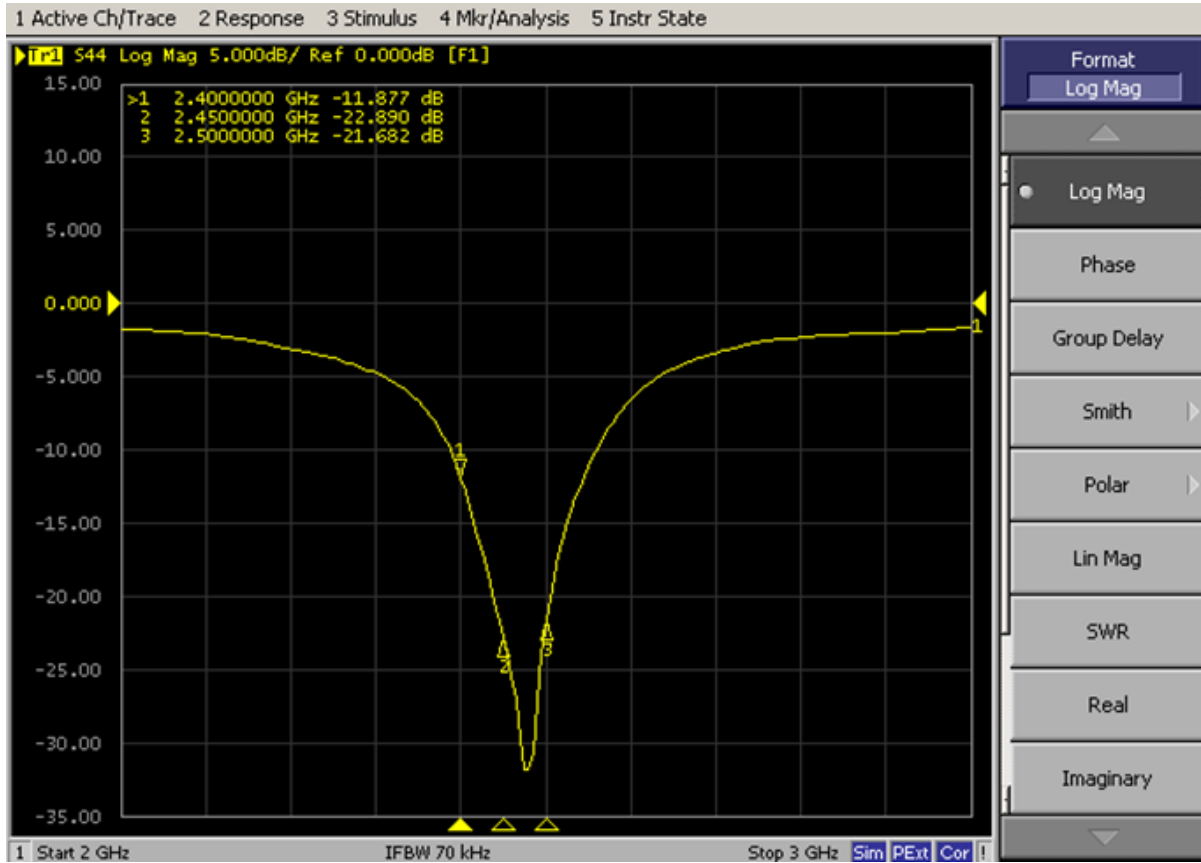

3.2: 暗室 2D、3DRaditation Pattern

3.2.1 效率及增益

Frequency (MHz)	Efficiency (%)	Peak Gain / dB
2400	45.88	1.82
2410	45.76	1.91
2420	46.64	1.98
2430	46.4	1.79
2440	49.89	1.85
2450	47.32	1.69
2460	48.1	1.79
2470	47.75	2.09
2480	46.36	2.52
2490	47.46	2.85
2500	49.23	2.53

3.2.2.1 2D、3DRaditation Pattern

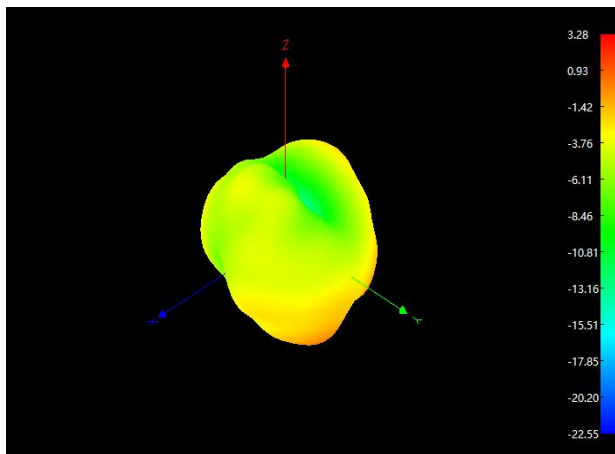

2400MHz

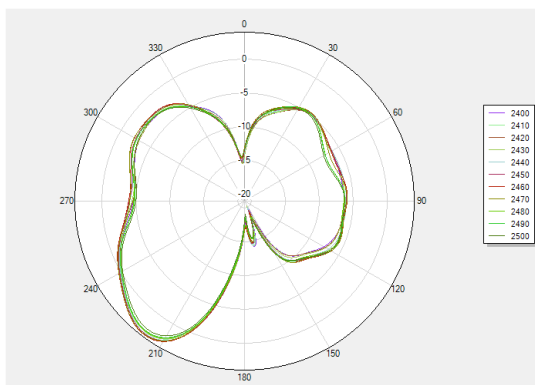

Phi 0 2D

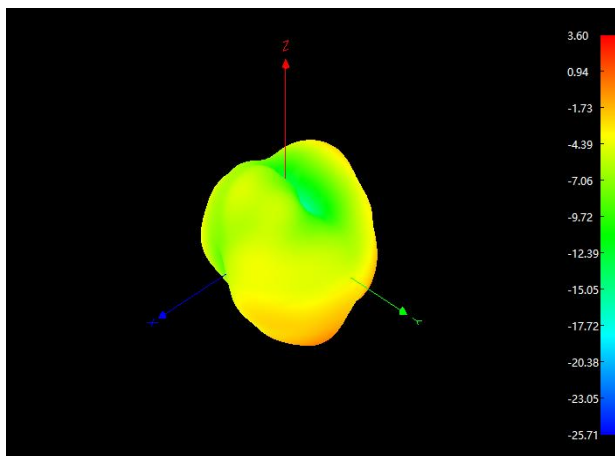

2450MHz

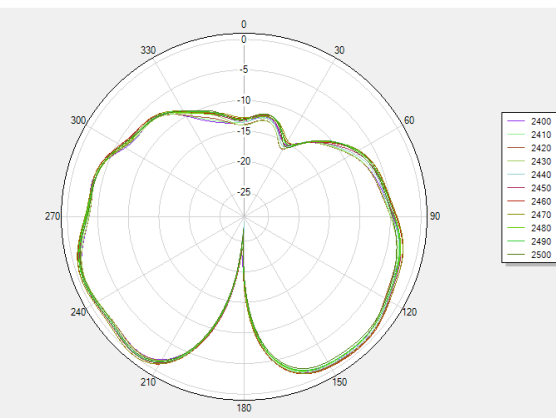

Phi 90 2D

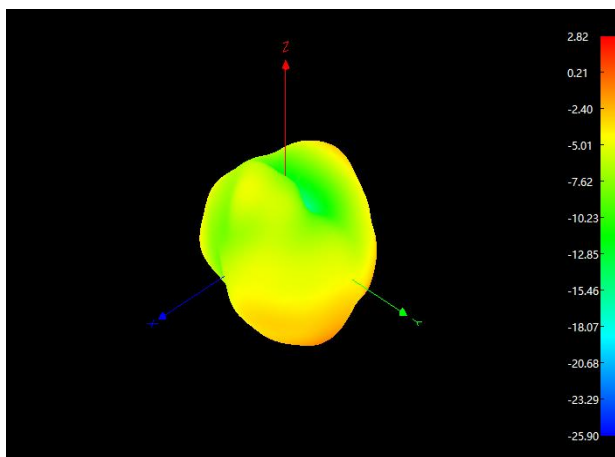

2500MHz

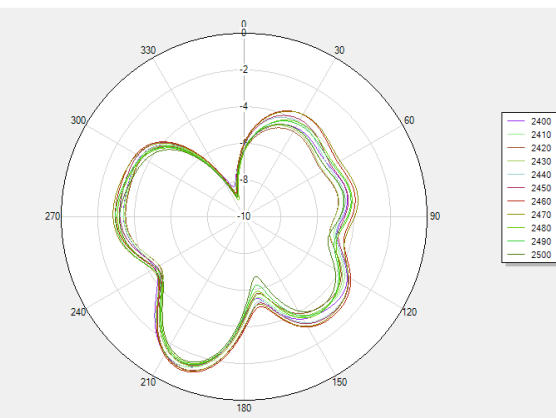

Theta 90 2D

4:天线安装位置

