

DECLARATIONS

U.S. Radio Frequency FCC Compliance

This device complies with Part 15 of the FCC Rules. Operation is subject to the following two conditions:

- (1) This device may not cause harmful interference, and
- (2) This device must accept any interference received, including interference that may cause undesired operation.

This equipment has been tested and found to comply with the limits for a Class B digital device, pursuant to Part 15 of the FCC Rules. These limits are designed to provide reasonable protection against harmful interference in a residential installation. This equipment generates, uses, and can radiate radio frequency energy and, if not installed and used in accordance with the instructions, may cause harmful interference to radio communications. However, there is no guarantee that interference will not occur in a particular installation. If this equipment does cause harmful interference to radio or television reception, which can be determined by turning the equipment off and on, the user is encouraged to try to correct the interference by one or more of the following measures:

- Reorient or relocate the receiving antenna.
 - Increase the separation between the equipment and receiver.
 - Connect the equipment into an outlet on a circuit different from that to which the receiver is connected.
 - Consult the dealer or an experienced radio/TV technician for help.
- Any Changes or modifications not expressly approved by the party responsible for compliance could void the user's authority to operate the equipment.

ISED RSS Warning:

This device complies with Innovation, Science and Economic Development Canada license-exempt RSS standard(s). Operation is subject to the following two conditions: (1) this device may not cause interference, and (2) this device must accept any interference, including interference that may cause undesired operation of the device.

QUICK INDEX

Settings	Steps
1 Pairing	P1 (hold for 2s) > Stop (hold for 2s)
2 Switch Rotating Direction	Up + Down (hold for 2s)
3 Set Upper/Lower Limits	Upper Limit: Up (hold for 2s) > Up + Stop (hold for 2s) Lower Limit: Down (hold for 2s) > Down + Stop (hold for 2s)
4 Add/Remove Fav. Position	P2 > Stop > Stop
5 Roller/Sheer Mode Switch	Up + Down (hold for 5s) > Stop
6 Adjusting the Limits	Upper: Up + Stop (hold for 5s) > Up or Dn > Up + Stop (hold for 2s) Lower: Dn + Stop (hold for 5s) > Up or Dn > Dn + Stop (hold for 2s)
7 Add/Remove a Remote	P2 (existing) > P2 (existing) > P2 (new)
8 Speed Regulation	Increase Motor Speed: P2 > Up > Up Decrease Motor Speed: P2 > Down > Down

TROUBLESHOOTING

Problem - The motor has no response

Cause	Solution
Battery in motor is depleted	Recharge with compatible AC adaptor and check connection and positioning of solar panel
Insufficient charging from Solar Panel	Check connection and orientation of solar panel.
Wall switch battery is discharged or not installed properly	Replace battery or check placement.
Radio interference / shielding	Ensure wall switch and the antenna on the motor are positioned away from metal objects.

Receiver distance is too far	Move wall switch to a closer position.
Power failure	Check power supply to motor is connected/active.
Incorrect wiring	Check that wiring is connected correctly.

Problem - The Motor beeps 10 times when in use

Cause	Solution
Battery voltage is low/ SolarPanel Issue	Recharge with AC adapter or check connection and positioning of solar PV panel

Problem - Cannot program a single motor (multiple motors respond)

Cause	Solution
Multiple Motors are paired to the same	Always reserve a channel for programming. BEST PRACTICE - Provide an extra 15 channel remote in your multi-motor projects for individual control and programming purposes To work on a single motor at a time, place all other motors into sleep mode. Press the "P1" button (about 6 ec) on the motor head until motor jog x2 and beep x2.

BLISS™ AUTOMATION by ALTA



SURFACE MOUNTED WALL SWITCH

PROGRAMMING AND USERS GUIDE

SPECIFICATIONS

Voltage	1.5V(AAA)
Radio Frequency	433.92 MHz Bi-directional
Transmitting Power	10 milliwatt
Operating Temperature	14°F to 122°F (-10°C to 50°C)
RF Modulation	FSK
Lock Function	Yes
IP Rating	IP20
Transmission Distance	up to 200m (outdoor)

SAFETY INSTRUCTIONS

1. Do not expose motor to humid, damp, or extreme temperature conditions.
2. Do not drill into motor.
3. Do not cut the antenna. Keep it clear from metal objects.
4. Do not allow children to play with this device.
5. If the power cable or connector is damaged, do not use.
6. Ensure the power cable and antenna are clear and protected from moving parts.
7. Cable routed through walls should be properly isolated.
8. Motor should be mounted in horizontal position only.
9. Before installation, remove unnecessary cords and disable equipment not needed for powered operation.



Do not dispose of in general waste.
Please recycle batteries and damaged electrical products appropriately.

WALL SWITCH OVERVIEW

Please read prior to installation and use. Save these instructions for future reference.

BUTTON INSTRUCTIONS

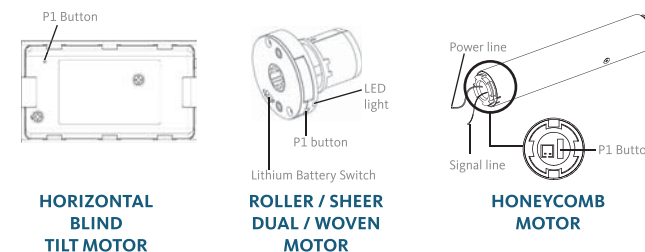
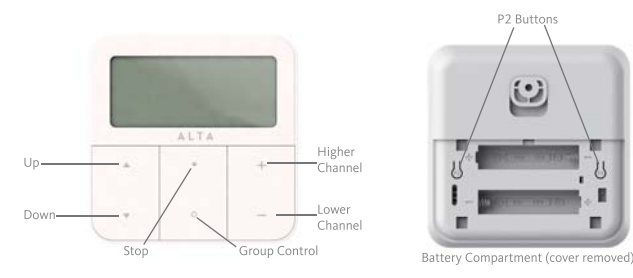

HORIZONTAL
BLIND
TILT MOTOR

ROLLER / SHEER
DUAL / WOVEN
MOTOR

HONEYCOMB
MOTOR

REPLACING THE BATTERY

- Gently press down the cover and slide it down.
- Install 2 AAA batteries with the + and - ends facing correctly.
- Slide the cover back onto the backside.

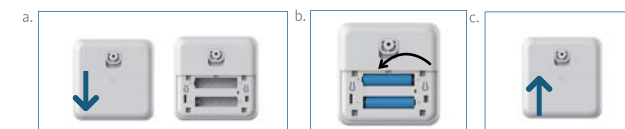

ADVANCED SETTING - DISABLE LIMIT SETTING

- Press and hold "Stop" button more than 15s. Wall Switch will show "L" (lock).

Action on Wall Switch



- In the next 10s, press one "P2" button on the back of Wall Switch. Wall Switch will show "o", then the Wall Switch switches to "Lock" mode to disable the following commands:

- Change Motor Direction
- Setting the Upper and Lower Limit
- Adjust Limit
- Roller Mode or Sheer Mode

Action on Wall Switch



- Press and hold "Stop" button more than 15s. Wall Switch will show "U" (unlock).

Action on Wall Switch



- In the next 10s, press one "P2" button on the back of Wall Switch. Wall Switch will show "o". The Wall Switch now switches to "Unlock" mode, you can access all control functions.

Action on Wall Switch



*This advanced feature is intended to be used after all shade programming is completed. User Mode will prevent accidental or unintended changing of limits.

Wall Switch Response

CHANNEL OPTIONS

SELECT A CHANNEL

- Press “-” button on the wall switch to select a lower channel.
- Press “+” button on the wall switch to select a higher channel.

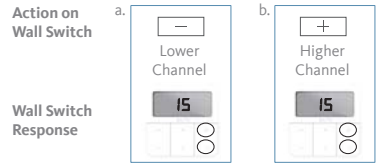

HIDE UNUSED CHANNELS

- Press and Hold (about 3 sec) “-” and “+” buttons simultaneously until wall switch displays “C” (channel).
- Press “-” or “+” button to select required quantity of channel (between 1 to 15).
- Press “Stop” button to confirm selection (the example shows a 5-channel selection). The LED will display “O” (OK) once to confirm selection.

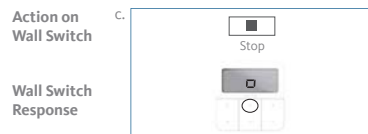
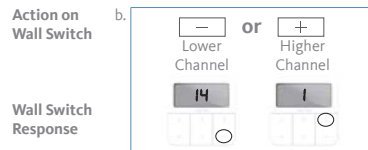
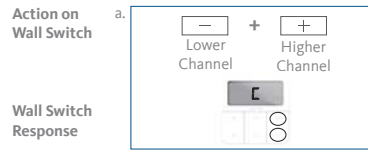

GETTING STARTED

It is important to confirm that the motor is awake and ready to receive programming. To do this, press “P1” button on the motor less than 1 sec, to activate the motor from Sleep Mode.

1. PAIR / UNPAIR WALL SWITCH

*Honeycomb / Cellular and Horizontal Blind Motors DO NOT BEEP.

- Press “P1” button (about 2 sec) on the motor head until motor jog x1 and beep x1.
 - In the next 10 secs, press and hold “Stop” button on the wall switch until motor jog x2 and beep x3.
- * Repeat the same procedure to unpair wall switch.

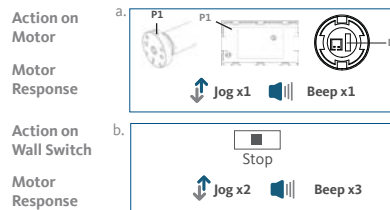

2. CHANGE MOTOR DIRECTION (IF NECESSARY)

Press “Up” or “Down” button to check if the shade moves in the desired direction.

If you need to reverse the direction, press and hold (about 2 sec) “Up” and “Down” buttons simultaneously until motor jog x1 and beep x1.

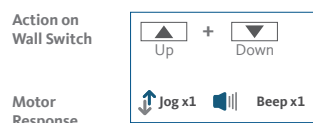

*The operation is only valid when there are no limits. If the motor has already set the upper and lower limit, then you can only switch direction by pressing “P1” button (about 10 sec) on the motor head until motor jog x3 and beep x3.

3. SETTING THE UPPER AND LOWER LIMITS

SET UPPER LIMIT

- Press “Up” button to raise the shade, then press “Stop” button when it is in the desired upper limit.
- Press and hold (about 5 sec) “Up” and “Stop” buttons simultaneously until motor jog x2 and beep x3.

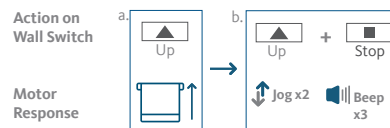

SET LOWER LIMIT

- Press “Down” button to lower the shade, then press “Stop” button when it is in the desired lower limit.
- Press and hold (about 5 sec) “Down” and “Stop” buttons simultaneously until motor jog x2 and beep x3.

*If you exit the limit setting status before you finish the limit settings, the motor will take the previous existing limits.

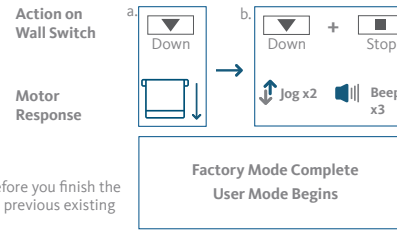

4. ADJUST LIMITS

ADJUST THE UPPER LIMIT

- Press and hold (about 5 sec) “Up” and “Stop” buttons simultaneously until motor jog x1 and beep x1.
- Use “Up” button to raise the shade to the desired highest position, and use “Up” or “Down” button to do the final adjustment if necessary.
- Press and hold (about 5 sec) “Up” and “Stop” buttons simultaneously until motor jog x2 and beep x3.

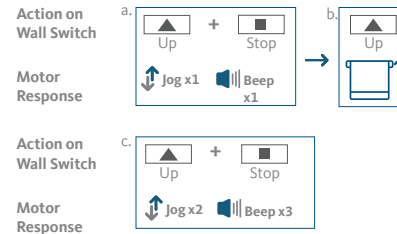

ADJUST THE LOWER LIMIT

- Press and hold (about 5 sec) “Down” and “Stop” buttons simultaneously until motor jog x1 and beep x1.
- Use “Down” button to lower the shade to the desired lowest position, and use “Up” or “Down” button to do the final adjustment if necessary.
- Press and hold (about 5 sec) “Down” and “Stop” buttons simultaneously until motor jogs x2 and beeps x3.

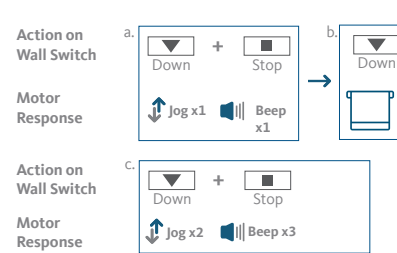

5. FAVORITE POSITION

SET FAVORITE POSITION

- Use “Up” or “Down” button to move the shade to desired Favorite position.
- Press and hold (about 2 sec) one “P2” button on the back of wall switch until motor jog x1 and beep x1.
- Press and hold (about 2 sec) “Stop” button until motor jog x1 and beep x1.
- Once more, press and hold (about 2 sec) “Stop” button until motor jog x2 and beep x3.

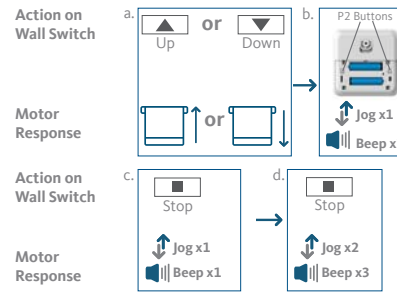

SEND SHADE TO FAVORITE POSITION

Press and hold (about 2 sec) “Stop” button, motor will move to Favorite position.

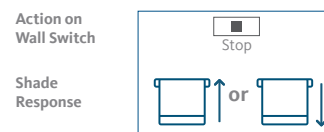

DELETE FAVORITE POSITION

- Press and hold (about 2 sec) one “P2” button until motor jog and beep x1.
- Press and hold (about 2 sec) “Stop” button until motor jog and beep x1.
- Once more, press and hold (about 2 sec) “Stop” button until motor jog x1 and long beep x1.

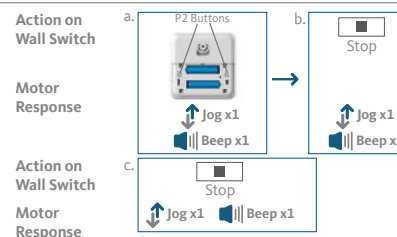

6. ROLLER MODE AND SHEER MODE

ROLLER SHADE MODE -Default mode, allows for continuous raising/lowering of shade after a short press.

- Press and hold (about 5 sec) “Up” and “Down” buttons simultaneously until motor jog x1.
- Press and hold (about 2 sec) “Stop” button until motor jog x2 and beep x3.

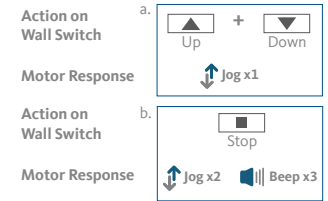

SHEER SHADE MODE - Allows for slight adjustment after a short press and raising / lowering of shade after a longer press.

- Press and hold (about 5 sec) “Up” and “Down” buttons simultaneously until motor jog x1.
- Press and hold (about 2 sec) “Stop” button until motor jog x1 and beep x1.

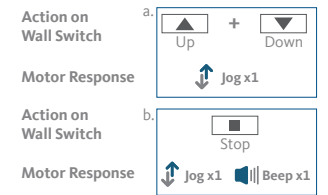

7. ADD OR REMOVE ADDITIONAL WALL SWITCH

USING CURRENT WALL SWITCH

- On the **current** wall switch, press and hold (about 2 sec) one “P2” button until motor jog x1 and beep x1.
- Once more, on the **current** wall switch, press and hold (about 2 sec) one “P2” button until motor jog x1 and beep x1.

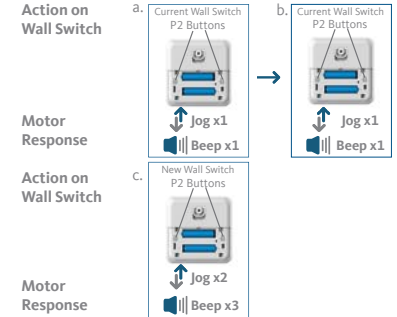

- On the **New** wall switch, press and hold (about 2 sec) one “P2” button until motor jog x2 and beep x3.

*Repeat the same procedure to remove additional wall switch.

NEW WALL SWITCH CONTROL

Follow instructions under the section 1. Pair / Unpair Wall Switch

8. ADJUST MOTOR SPEED

INCREASE MOTOR SPEED

- Press one “P2” button until motor jog x1 and beep x1.
- Press “Up” button until motor jog x1 and beep x1.
- Once more, press “Up” button until motor jog x2 and beep x1.

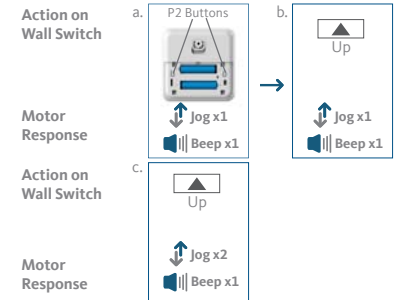

DECREASE MOTOR SPEED

- Press one “P2” button until motor jog x1 and beep x1.
- Press “Down” button until motor jog x1 and beep x1.
- Once more, press “Down” button until motor jog x2 and beep x1.

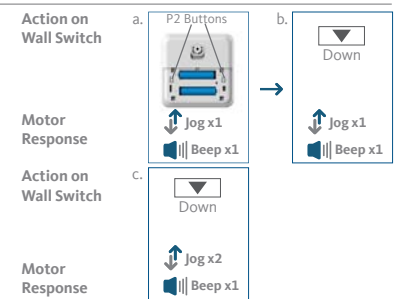

*If the motor has no response, it already has a Maximum or Minimum speed.

DÉCLARATIONS

Conformité FCC aux fréquences radio aux É.U.

Cet appareil est conforme à la partie 15 des règles de la FCC. Son fonctionnement est sujet aux deux conditions suivantes :

- (1) Cet appareil ne doit pas causer des interférences nuisibles, et
- (2) Cet appareil doit accepter toute interférence reçue, y compris les interférences pouvant causer un fonctionnement indésirable

Cet équipement a été testé et déclaré conforme aux limites d'un appareil numérique de classe B, conformément à la partie 15 des règles de la FCC. Ces limites sont conçues pour fournir une protection raisonnable contre les interférences nuisibles dans une installation résidentielle.

Cet équipement génère, utilise et peut émettre de l'énergie de radiofréquence et, s'il n'est pas installé et utilisé conformément aux instructions, peut provoquer les interférences nuisibles aux communications radio. Cependant, il n'y a aucune garantie qu'aucune interférence ne se produira dans une installation particulière. Si cet équipement cause des interférences nuisibles à la réception radio ou télévision, ce qui peut être déterminé en éteignant puis en rallumant l'équipement, l'utilisateur est encouragé à essayer de corriger les interférences par une ou plusieurs des mesures suivantes :

- Réorientez ou déplacez l'antenne de réception.
- Augmentez la distance entre l'équipement et le récepteur.
- Connectez l'équipement à une prise sur un circuit différent de celui auquel le récepteur est connecté.

• Consultez le revendeur ou un technicien radio/TV pour obtenir de l'aide.

Tous changements ou modifications non expressément approuvés par la partie responsable de la conformité pourraient annuler le droit de l'utilisateur d'utiliser l'équipement.

Avertissement ISED RSS :

Le présent appareil est conforme aux CNR d'ISED applicables aux appareils radio exempts de licence. L'exploitation est autorisée aux deux conditions suivantes : (1) l'appareil ne doit pas produire de brouillage, et (2) l'utilisateur de l'appareil doit accepter tout brouillage radioélectrique subi, même si le brouillage est susceptible d'en compromettre le fonctionnement.

INDEX RAPIDE

Réglages	Étapes
1 Appariement	P1 (maintenez pour 2s) > Arrêt (maintenez pour 2s)
2 Changer la direction de rotation	Haut+ Bas (maintenez pour 2s)
3 Régler les limites supérieures et inférieures	Limite supérieure : Haut (maintenez pour 2s) > Haut + Arrêt (maintenez pour 2s) Limite inférieure : Bas (maintenez pour 2s) > Bas + Arrêt (maintenez pour 2s)
4 Ajouter/supprimer une position préférée	P2 > Arrêt > Arrêt
5 Changer le mode enrouleur ou transclucide	Haut + Bas (maintenez pour 5s) > Arrêt
6 Ajuster les limites	Limite supérieure : Haut + Arrêt (maintenez pour 5s) > Haut ou Bas + Haut + Arrêt (maintenez pour 2s) Limite inférieure : Bas + Arrêt (maintenez pour 5s) > Haut ou Bas + Bas + Arrêt (maintenez pour 2s)
7 Ajouter/supprimer une télécommande	P2 (existant) > P2 (existant) > P2 (nouveau)
8 Régulation de la vitesse	Accélération : P2 > Haut > Haut Décélération : P2 > Bas > Bas

DÉPANNAGE

Problème - Le moteur ne répond pas

Cause	Solution
La batterie dans le moteur est épuisée	Rechargez avec adaptateur AC compatible et vérifiez la connexion et la position du panneau solaire PV.
Le panneau solaire PV ne charge pas suffisamment	Vérifiez la connexion et l'orientation du panneau solaire.
La batterie de l'interrupteur mural est déchargée ou pas installée correctement	Remplacez la batterie ou vérifiez l'emplacement.
Interférence radio	Assurez-vous que l'interrupteur mural et l'antenne sur le moteur ne sont pas positionnés vers des objets en métal.
La distance du récepteur est trop loin	Déplacez l'interrupteur mural à une position plus proche.
Panne de courant	Vérifiez que la source d'alimentation du moteur est connectée et active.

Câblage incorrecte

Problème - Le moteur « bip » 10 fois lors de l'utilisation

Cause	Solution
Le voltage de la batterie est bas/problème de panneau solaire	Rechargez avec l'adaptateur AC ou vérifiez la connexion et la position du panneau solaire PV

Problème - Ne peut pas programmer un seul moteur (plusieurs moteurs répondent)

Cause	Solution
Plusieurs moteurs sont connectés	Réservez toujours un canal pour la programmation. MEILLEURE PRATIQUE - Gardez une télécommande supplémentaire de 15 canaux pour vos projets multi-moteurs pour fournir un contrôle individuel et pour les objectifs de programmation. Pour travailler avec un seul moteur à la fois, placez tous les autres moteurs en mode veille. Appuyez le bouton "P1" (environ 6s) sur la tête du moteur jusqu'à ce que le moteur secoue x2 et bip x2.

BLISS™

AUTOMATION

by ALTA



INTERRUPTEUR MURAL MONTÉ SUR LA SURFACE

GUIDE DE L'UTILISATEUR ET DE PROGRAMMATION

SPÉCIFICATIONS

Voltage	1.5V(AAA)
Fréquence radio	433.92 MHz Bi-directionnel
Puissance de transmission	10 milliwatt
Température de fonctionnement	14°F à 122°F (-10°C à 50°C)
Modulation RF	FSK
Fonction de verrouillage	Oui
Indice IP	IP20
Distance de transmission	jusqu'à 200m (dehors)

INSTRUCTIONS DE SÉCURITÉ

1. N'exposez pas le moteur à des conditions climatiques humides, mouillés ou extrêmes.
2. Ne percez pas dans le moteur.
3. Ne coupez pas l'antenne. Gardez-le loin d'objets en métal.
4. Ne laissez pas les enfants jouer avec cet appareil.
5. Si le câble d'alimentation ou le connecteur est endommagé, ne l'utilisez pas.
6. Assurez-vous que le câble d'alimentation et l'aérien sont claires et protégés de pièces mobiles.
7. Les câbles qui passent à travers les murs devraient être isolés correctement.
8. Le moteur devrait être monté dans une position horizontale seulement.
9. Avant l'installation, enlevez les cordons inutiles et tout équipement qui n'est pas nécessaire pour le fonctionnement d'alimentation.



Ne disposer pas avec les déchets généraux. Veuillez recycler les batteries et les produits électriques endommagés correctement.

APERÇU DE L'INTERRUPTEUR MURAL

Veillez lire avant l'installation et l'utilisation. Gardez ces instructions pour référence future.

INSTRUCTIONS POUR LES BOUTONS

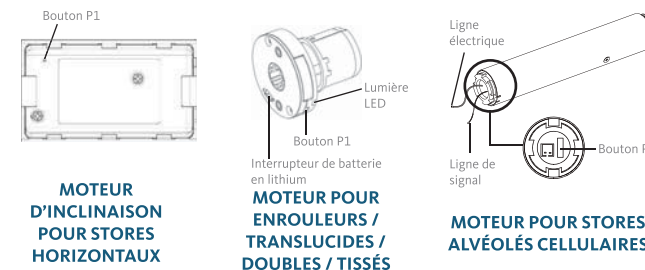
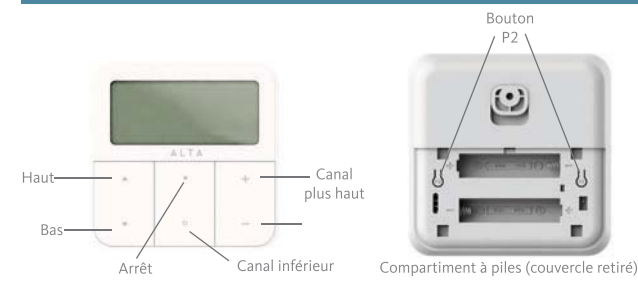

MOTEUR D'INCLINAISON POUR STORES HORIZONTAUX

MOTEUR POUR ENROULEURS / TRANSLUCIDES / DOUBLES / TISSÉS

MOTEUR POUR STORES ALVÉOLÉS CELLULAIRES

REEMPLACER LA BATTERIE

- a. Appuyez doucement sur le couvercle et faites-le glisser vers le bas.
- b. Installez 2 piles AAA avec les extrémités + et - orientées correctement.
- c. Faites glisser le couvercle vers l'arrière..

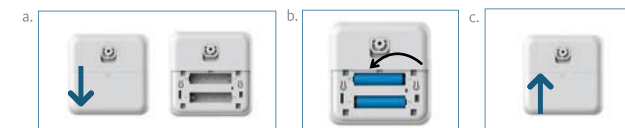

PARAMÈTRE AVANCÉ - DÉSACTIVÉ LE PARAMÈTRE DE LIMITE

- a. Appuyez et maintenez le bouton « Arrêt » pendant plus de 15s. L'interrupteur mural montrera « L » pour verrouillée (lock).
- b. Dans les 10 prochaines secondes, appuyez un bouton « P2 » à l'arrière de l'interrupteur mural. L'interrupteur mural montrera « o » ensuite changera au mode de verrouillage pour désactiver les commandes suivantes :
 - Changer la direction du moteur
 - Régler les limites supérieures et inférieures
 - Adjuster les limites
 - Mode enrouleur ou transclucide
- c. Appuyez et maintenez le bouton « Arrêt » pendant plus de 15s. L'interrupteur mural montrera « U » pour déverrouillée (unlock).
- d. Dans les 10 prochaines secondes, appuyez un bouton « P2 » à l'arrière de l'interrupteur mural. L'interrupteur mural montrera « o » ensuite changera au mode déverrouillée, vous pouvez maintenant accéder à toutes les fonctions.

*Ce paramètre avancé est destiné à être utilisé après que toute programmation du store soit complète. Le mode d'utilisateur empêchera le changement des limites accidentel ou involontaire.

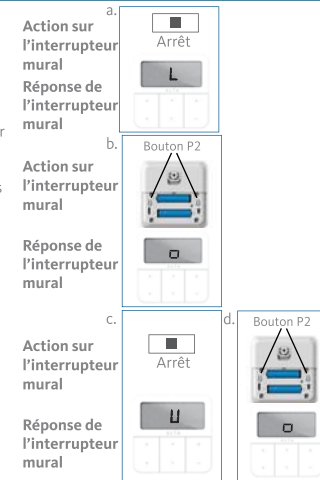

OPTIONS DE CANAL

SÉLECTIONNER UN CANAL

a. Appuyez le bouton « - » sur l'interrupteur mural pour sélectionner un canal plus bas.

b. Appuyez le bouton « + » sur l'interrupteur mural pour sélectionner un canal plus haut.

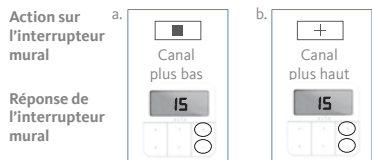

CACHER LES CANAUX NON-UTILISÉS

a. Appuyez et maintenez (environ 3s) les boutons « - » et « + » simultanément jusqu'à ce que l'interrupteur mural montre « C » (canal).

b. Appuyez le bouton « - » ou « + » pour sélectionner la quantité de canaux requise (entre 1 et 15).

c. Appuyez le bouton « Arrêt » pour confirmer la sélection (l'exemple montre une sélection de 5 canaux). La lumière LED montrera « O » (OK) pour confirmer la sélection.

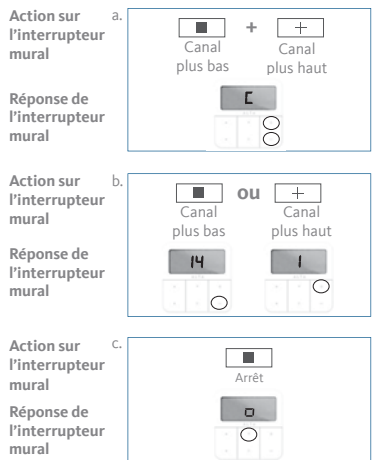

POUR COMMENCER

C'est important de confirmer que le moteur est réveillé et prêt pour la programmation. Pour faire cela, appuyez le bouton « P1 » sur le moteur pendant moins de 1 seconde pour activer le moteur du mode veille.

1. COUPLER / DÉCOUPLER L'INTERRUPTEUR MURAL

*Les moteurs pour alvéolés/cellulaires et pour stores horizontaux N'ÉMETTENT PAS DES BIPS.

a. Appuyez le bouton « P1 » (environ 2s) sur la tête du moteur jusqu'à ce que le moteur secoue x1 et bip x1.

b. Dans les prochaines 10 secondes, appuyez et maintenez le bouton « Arrêt » sur l'interrupteur mural jusqu'à ce que le moteur secoue x2 et bip x3.

*Répétez la même procédure pour découpler un interrupteur mural.

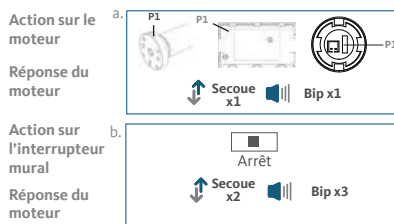

2. CHANGER LA DIRECTION DU MOTEUR (SI NÉCESSAIRE)

Appuyez le bouton « Haut » ou « Bas » pour vérifier si le store bouge dans la direction désirée.

Si vous devez inverser la direction, appuyez et maintenez (environ 2s) les boutons « Haut » et « Bas » simultanément jusqu'à ce que le moteur secoue x1 et bip x1.

*Le fonctionnement est seulement valide lorsqu'il n'y a pas de limites. Si le moteur a déjà une limite supérieure et inférieure, vous pouvez seulement changer de direction en appuyant le bouton P1 (environ 10s) sur la tête du moteur jusqu'à ce que le moteur secoue x3 et bip x3.

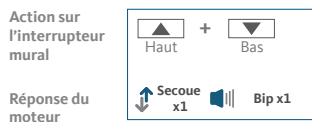

3. RÉGLER LES LIMITES SUPÉRIEURES ET INFÉRIEURES

RÉGLER LA LIMITE SUPÉRIEURE

a. Appuyez le bouton « Haut » pour soulever le store, ensuite appuyez le bouton « Arrêt » lorsque le store est dans la limite supérieure désirée.

b. Appuyez et maintenez (environ 5s) les boutons « Haut » et « Arrêt » simultanément jusqu'à ce que le moteur secoue x2 et bip x3.

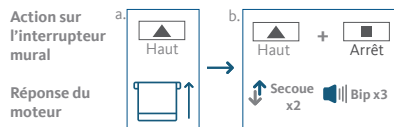

RÉGLER LA LIMITE INFÉRIEURE

a. Appuyez le bouton « Bas » pour abaisser le store, ensuite appuyez le bouton « Arrêt » lorsque le store est dans la limite inférieure désirée.

b. Appuyez et maintenez (environ 5s) les boutons « Bas » et « Arrêt » simultanément jusqu'à ce que le moteur secoue x2 et bip x3.

*Si vous sortez du réglage des limites avant que vous terminiez le réglage, le moteur prendra les limites existantes précédentes.

4. AJUSTER LES LIMITES

AJUSTER LA LIMITE SUPÉRIEURE

a. Appuyez et maintenez (environ 5s) les boutons « Haut » et « Arrêt » simultanément jusqu'à ce que le moteur secoue x1 et bip x1.

b. Utilisez le bouton « Haut » pour soulever le store à la position la plus haute désirée, et utilisez les boutons « Haut » ou « Bas » pour faire un ajustement final si nécessaire.

c. Appuyez et maintenez (environ 5s) les boutons « Haut » et « Arrêt » simultanément jusqu'à ce que le moteur secoue x2 et bip x3.

AJUSTER LA LIMITE INFÉRIEURE

a. Appuyez et maintenez (environ 5s) les boutons « Bas » et « Arrêt » simultanément jusqu'à ce que le moteur secoue x1 et bip x1.

b. Utilisez le bouton « Bas » pour abaisser le store à la position la plus basse désirée, et utilisez les boutons « Haut » ou « Bas » pour faire un ajustement final si nécessaire.

c. Appuyez et maintenez (environ 5s) les boutons « Bas » et « Arrêt » simultanément jusqu'à ce que le moteur secoue x2 et bip x3.

Action sur l'interrupteur mural

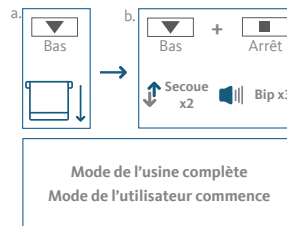

AJUSTER LA LIMITE SUPÉRIEURE

Action sur l'interrupteur mural



AJUSTER LA LIMITE INFÉRIEURE

Action sur l'interrupteur mural

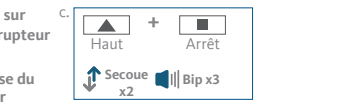

AJUSTER LA LIMITE INFÉRIEURE

Action sur l'interrupteur mural

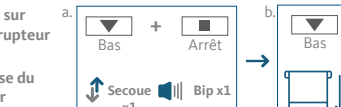

AJUSTER LA LIMITE INFÉRIEURE

Action sur l'interrupteur mural



5. POSITION PRÉFÉRÉE

RÉGLER LA POSITION PRÉFÉRÉE

a. Utilisez le bouton « Haut » ou « Bas » pour placer le store dans la position préférée désirée.

b. Appuyez et maintenez (environ 2s) un bouton « P2 » à l'arrière de l'interrupteur jusqu'à ce que le moteur secoue x1 et bip x1.

c. Appuyez et maintenez (environ 2s) le bouton « Arrêt » jusqu'à ce que le moteur secoue x1 et bip x1.

d. Une dernière fois, appuyez et maintenez (environ 2s) le bouton « Arrêt » jusqu'à ce que le moteur secoue x2 et bip x3.

RÉGLER LA POSITION PRÉFÉRÉE

Action sur l'interrupteur mural



RÉGLER LA POSITION PRÉFÉRÉE

Action sur l'interrupteur mural

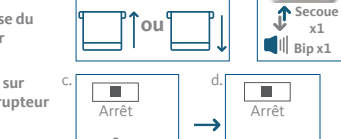

RÉGLER LA POSITION PRÉFÉRÉE

Action sur l'interrupteur mural

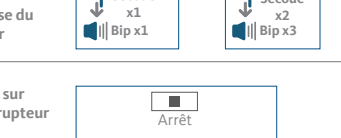

ENVOYER LE STORE À LA POSITION PRÉFÉRÉE

Appuyez et maintenez (environ 2s) le bouton « Arrêt », le store se déplacera à la position préférée.

ENVOYER LE STORE À LA POSITION PRÉFÉRÉE

Action sur l'interrupteur mural

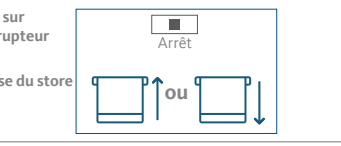

SUPPRIMER LA POSITION PRÉFÉRÉE

a. Appuyez et maintenez (environ 2s) un bouton « P2 » jusqu'à ce que le moteur secoue et bip x1.

b. Appuyez et maintenez (environ 2s) le bouton « Arrêt » jusqu'à ce que le moteur secoue et bip x1.

c. Une dernière fois, appuyez et maintenez (environ 2s) le bouton « Arrêt » jusqu'à ce que le moteur secoue x1 et fait un long bip x1.

SUPPRIMER LA POSITION PRÉFÉRÉE

Action sur l'interrupteur mural

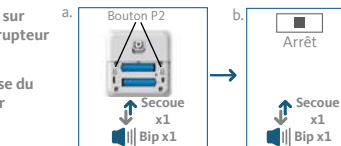

SUPPRIMER LA POSITION PRÉFÉRÉE

Action sur l'interrupteur mural

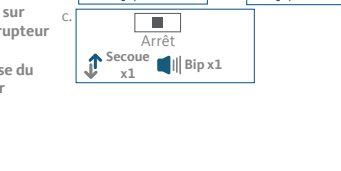

6. MODE ENROULEUR OU TRANSLUCIDE

MODE DE STORE À ENROULEUR - Mode de défaut, permet un mouvement continue de soulèvement/abaissement après une pression courte

a. Appuyez et maintenez (environ 5s) les boutons « Haut » et « Bas » simultanément jusqu'à ce que le moteur secoue x1.

b. Appuyez et maintenez (environ 2s) le bouton « Arrêt » jusqu'à ce que le moteur secoue x2 et bip x3.

Action sur l'interrupteur mural



Réponse du moteur



Action sur l'interrupteur mural

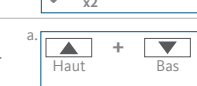

Réponse du moteur



MODE DE STORE TRANSLUCIDE - Permet à un ajustement précis après une pression courte et soulève/abaisse le store après une pression longue

a. Appuyez et maintenez (environ 5s) les boutons « Haut » et « Bas » simultanément jusqu'à ce que le moteur secoue x1.

b. Appuyez et maintenez (environ 2s) le bouton « Arrêt » jusqu'à ce que le moteur secoue x1 et bip x1.

Action sur l'interrupteur mural

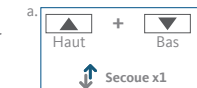

Réponse du moteur



Action sur l'interrupteur mural



Réponse du moteur



7. AJOUTER OU SUPPRIMER DES INTERRUPTEURS

UTILISER L'INTERRUPTEUR MURAL ACTUEL

a. Sur l'interrupteur mural actuel, appuyez et maintenez (environ 2s) les boutons « P2 » jusqu'à ce que le moteur secoue x1 et bip x1.

b. Une autre fois, sur l'interrupteur actuel, appuyez et maintenez (environ 2s) les boutons « P2 » jusqu'à ce que le moteur secoue x1 et bip x1.

c. Sur le nouveau interrupteur, appuyez et maintenez (environ 2s) les boutons « P2 » jusqu'à ce que le moteur secoue x2 et bip x3.

Action sur l'interrupteur mural

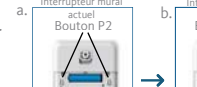

Réponse du moteur



Action sur l'interrupteur mural



Réponse du moteur



* Répétez la même procédure pour enlever un interrupteur supplémentaire.

PROGRAMMER UN NOUVEAU INTERRUPTEUR MURAL

Suivez les instructions sous la section 1. Coupler/découpler une télécommande.

8. AJUSTER LA VITESSE DU MOTEUR

AUGMENTER LA VITESSE DU MOTEUR

a. Appuyez un bouton « P2 » jusqu'à ce que le moteur secoue x1 et bip x1.

b. Appuyez le bouton « Haut » jusqu'à ce que le moteur secoue x1 et bip x1.

c. Une dernière fois, appuyez le bouton « Haut » jusqu'à ce que le moteur secoue x2 et bip x1.

Action sur l'interrupteur mural

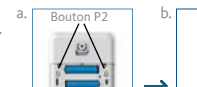

Réponse du moteur



Action sur l'interrupteur mural

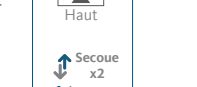

Réponse du moteur



DIMINUER LA VITESSE DU MOTEUR

a. Appuyez un bouton « P2 » jusqu'à ce que le moteur secoue x1 et bip x1.

b. Appuyez le bouton « Bas » jusqu'à ce que le moteur secoue x1 et bip x1.

c. Une dernière fois, appuyez le bouton « Bas » jusqu'à ce que le moteur secoue x2 et bip x1.

Action sur l'interrupteur mural

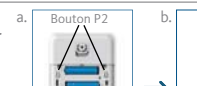

Réponse du moteur

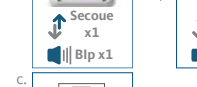

Action sur l'interrupteur mural



Réponse du moteur



*Si le moteur n'a aucune réponse, il a déjà la vitesse maximum ou minimum.