

# CINEMA 800 SOUND BAR

**Klipsch**





# INSIDE

CONTENU • CONTENIDO • INHALT • CONTENUTO • CONTEÚDO • 目录

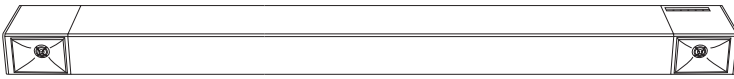

Sound Bar

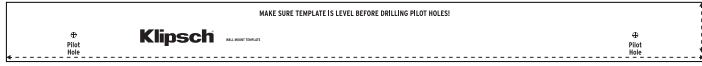

Wall-Mount Template

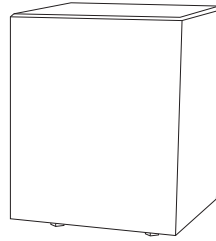

Subwoofer



Remote

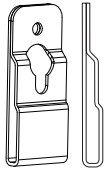

Wall Mount Brackets (2)



Wall Mount Screws (2)

<b>Sound Bar</b> Barre de son Barra de sonido Sound Bar Sound Bar Barra sonora 条形音箱	<b>Subwoofer</b> Caisson de graves Subwoofer Subwoofer Subwoofer Subwoofer 低音炮	<b>Wall-Mount Template</b> Gabarit de montage mural Plantilla de montaje en la pared Wandbefestigungsschablone Dima per il fissaggio a parete Modelo para instalação na parede 挂壁模板	<b>Remote</b> Télécommande Control remoto Fernbedienung Telecomando Controle remoto 遥控器
---	--	---	---

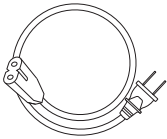

Power Cord (2)



HDMI Cable

<b>Wall Mount Brackets</b> Supports pour montage mural Soportes de montaje en la pared Wandhalterungen Staffe per montaggio a parete Suportes para montagem em parede 壁挂式支架	<b>Wall Mount Screws</b> vis pour montage mural Tornillos de 1/4 plg. 1/4" Schrauben Viti per montaggio a parete Parafusos 1/4" 1/4" 螺钉	<b>Power Cord</b> Cordon d'alimentation Cordón de alimentación Tornillos de 1/4 plg. Gleichstromkabel Cavo di alimentazione Cabo de alimentação 直流电源线	<b>HDMI Cable</b> Câble HDMI Cable de HDMI HDMI-Kabel Cavo HDMI Cabo HDMI HDMI 电缆
---	---	--	---

## SOUND BAR CONTROLS

BARRE DE SON • BARRA DE SONIDO • SOUND BAR • SOUND BAR • BARRA SONORA • 条形音箱

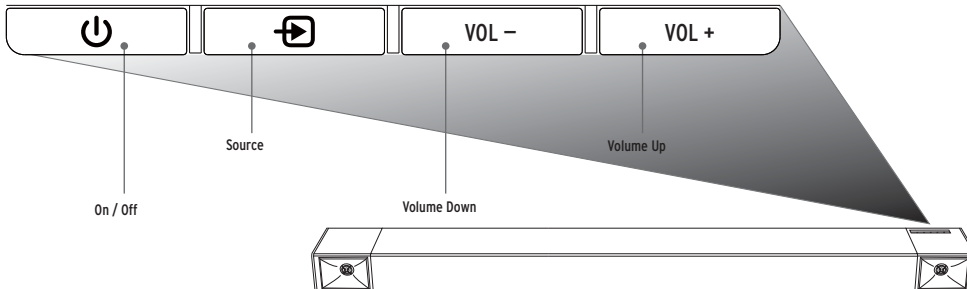

<b>On / Off</b> Sous tension / Hors tension Encendido / Apagado Ein / Aus Acceso / Spento Ligar / Desligar 开 / 关	<b>Source Select (Toggle)</b> Sélection de la source (commutation) Selección de fuente (cíclica) Quellenwahl (Umschalten) Selezione segnale (in sequenza ciclica) Seleção da fonte (Alternar) 电源选择 (切换)
<b>Volume Down</b> Volume bas Bajada de volumen Leiser Riduzione volume Diminuir o volume 音量减小	<b>Volume Up</b> Volume haut Subida de volumen Lauter Aumento volume Aumentar o volume 音量增大

## TV MOUNT MOUNTING

MONTAGE POUR TÉLÉVISEURS • MONTAJE DEL SOPORTE DEL TELEVISOR • TV-WANDBEFESTIGUNG • MONTAGGIO DEL SUPPORTO DEL TELEVISORE • MONTAGEM EM SUPORTE DE TV • 电视架安装

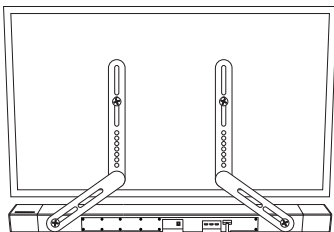

**BRACKET NOT INCLUDED**  
 SUPPORT NON INCLUS  
 NO SE INCLUYE EL SOPORTE  
 HALTERUNG NICHT IM LIEFERUMFANG ENTHALTEN  
 STAFFA NON INCLUSA  
 SUPORTE NÃO INCLuíDO  
 不包括支架

## DIRECT WALL MOUNTING

MONTAGE MURAL DIRECT • MONTAJE DIRECTO EN LA PARED • DIREKTE WANDBEFESTIGUNG • MONTAGGIO DIRETTO A PARETE • MONTAGEM DIRETA NA PAREDE • 直接墙上安装

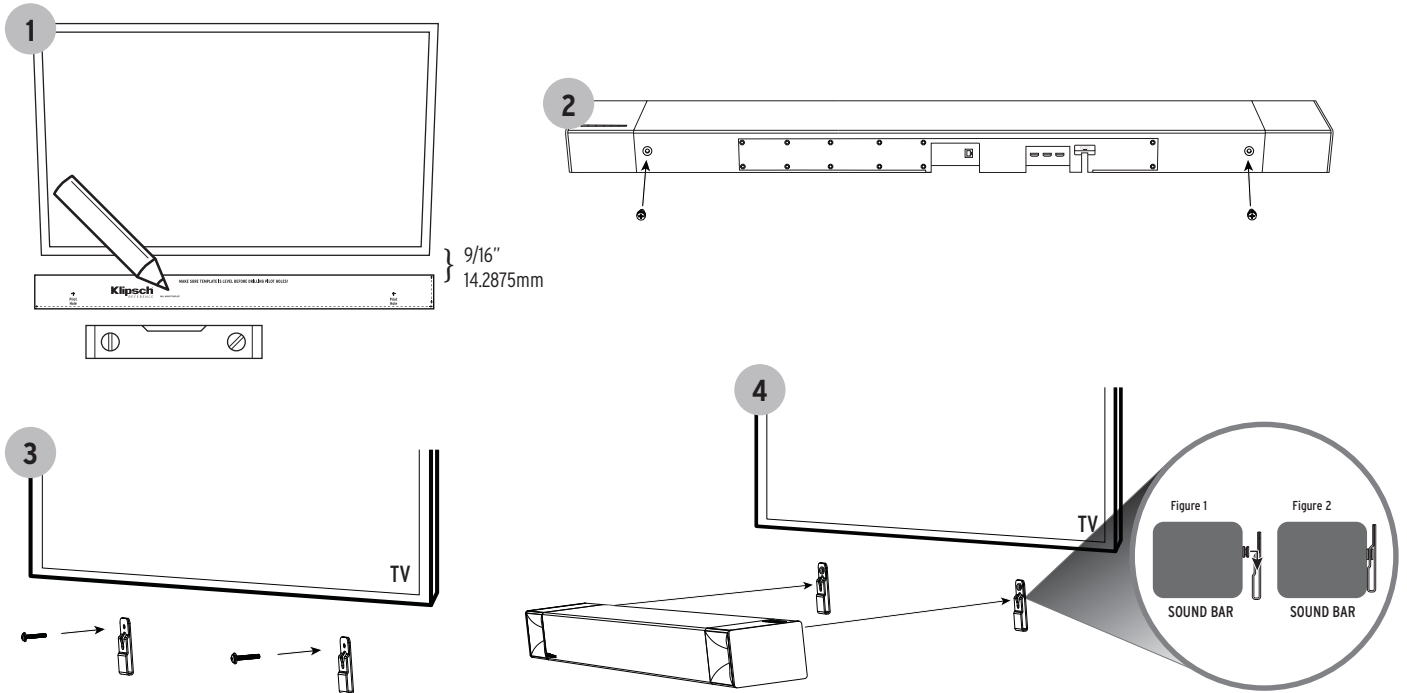

Do not hang this equipment on the wall higher than two meters.

## SUBWOOFER PLACEMENT

POSITIONNEMENT DU CAISSON DE GRAVES • UBICACIÓN DEL SUBWOOFER • SUBWOOFER-PLATZIERUNG • COLLOCAZIONE DEL SUBWOOFER • POSIÇÃO DO SUBWOOFER • 低音炮布置

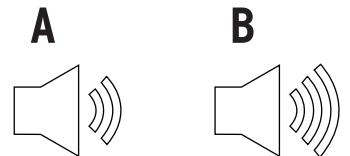
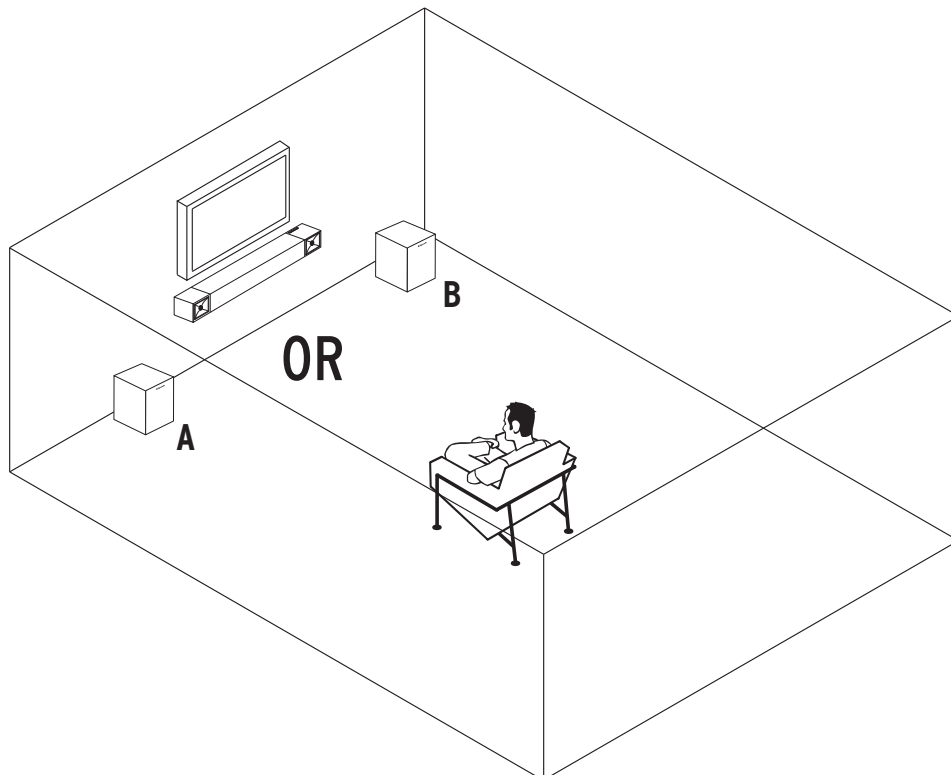

Corner placement will increase the amount of bass output, while placing the subwoofer along the middle of a wall, or out in the room will decrease the amount of bass output.

Une position en coin augmentera le volume des graves, tandis qu'une position au milieu d'un mur, ou au milieu de la pièce, réduira le volume des graves.

Poner el subwoofer en una esquina aumenta el rendimiento de bajos; ponerlo al centro de la pared o fuera de la sala lo disminuye.

Platzierung in einer Ecke steigert die Bassleistung, während eine Platzierung an der Mitte einer Wand oder von den Wänden entfernt die Bassleistung verringert.

Collocandolo in un angolo si aumenta il livello dell'uscita ai bassi, mentre se lo si colloca presso il centro di una parete o lontano dalle pareti si diminuisce tale livello.

Se a unidade for colocada em um canto ela aumentará a reprodução de graves. Se for colocada no meio de uma parede, ou em um espaço aberto no ambiente, a reprodução de graves diminuirá.

述建议把低音炮放置在角落位置，则其低音输出量会增加。

## CONNECTING TO POWER

PUISSANCE DE CONNEXION • CONEXIÓN PODER • VERBINDUNGSSTROM • COLLEGAMENTO ALLA PRESA DI CORRENTE • PODER DE CONEXÃO • 连接电源

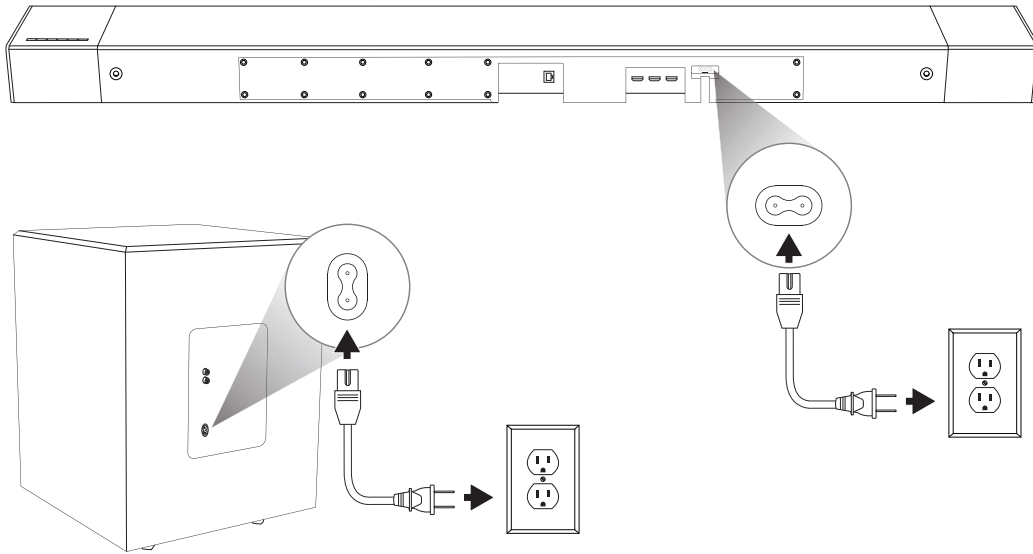

## SUBWOOFER WIRELESS CONNECTION

CONNEXION SANS FIL DU CAISSON DE GRAVES • CONEXIÓN INALÁMBRICA DEL SUBWOOFER • DRAHTLOSE VERBINDUNG ZUM SUBWOOFER • CONNESSIONE WIRELESS CON IL SUBWOOFER • CONEXÃO SEM FIO DO SUBWOOFER • 低音炮无线连接

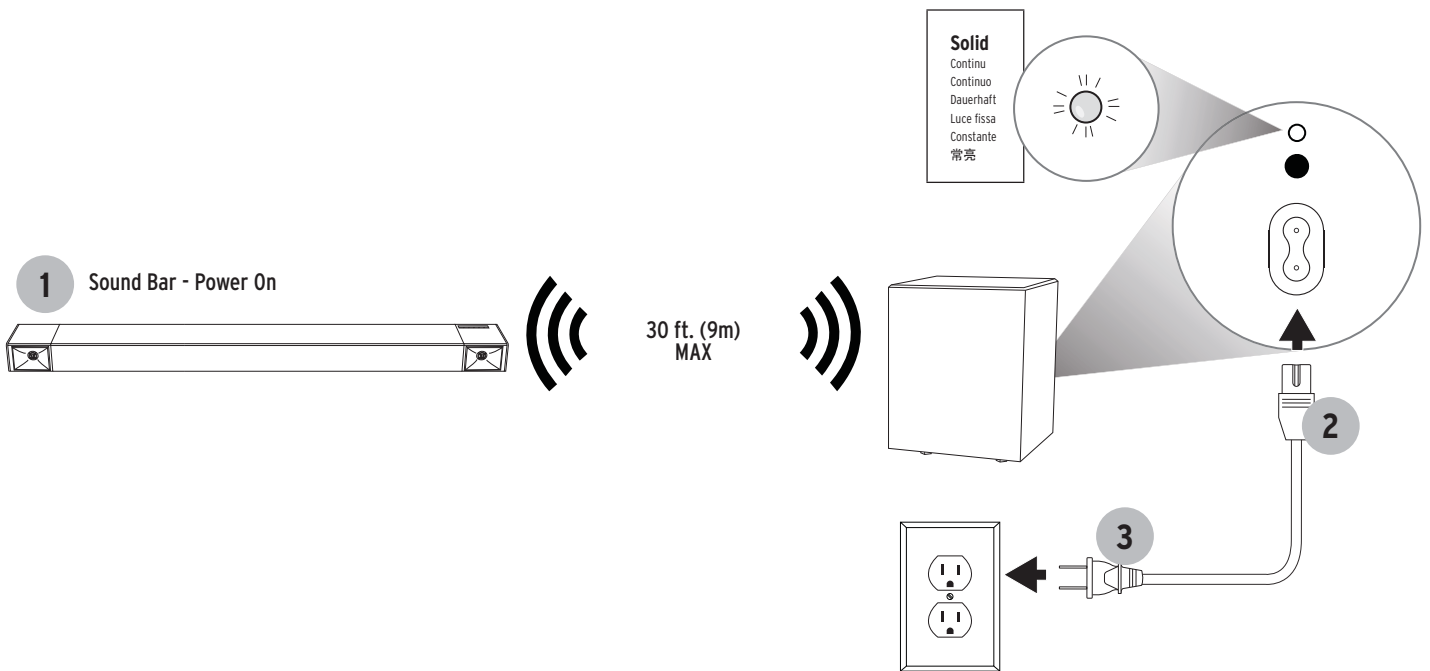

# SUBWOOFER RECONNECT

RECONNECTER • RECONECTAR • ERNEUT VERBINDEN • RICONNESSIONE • RECONECTAR • 重新连接

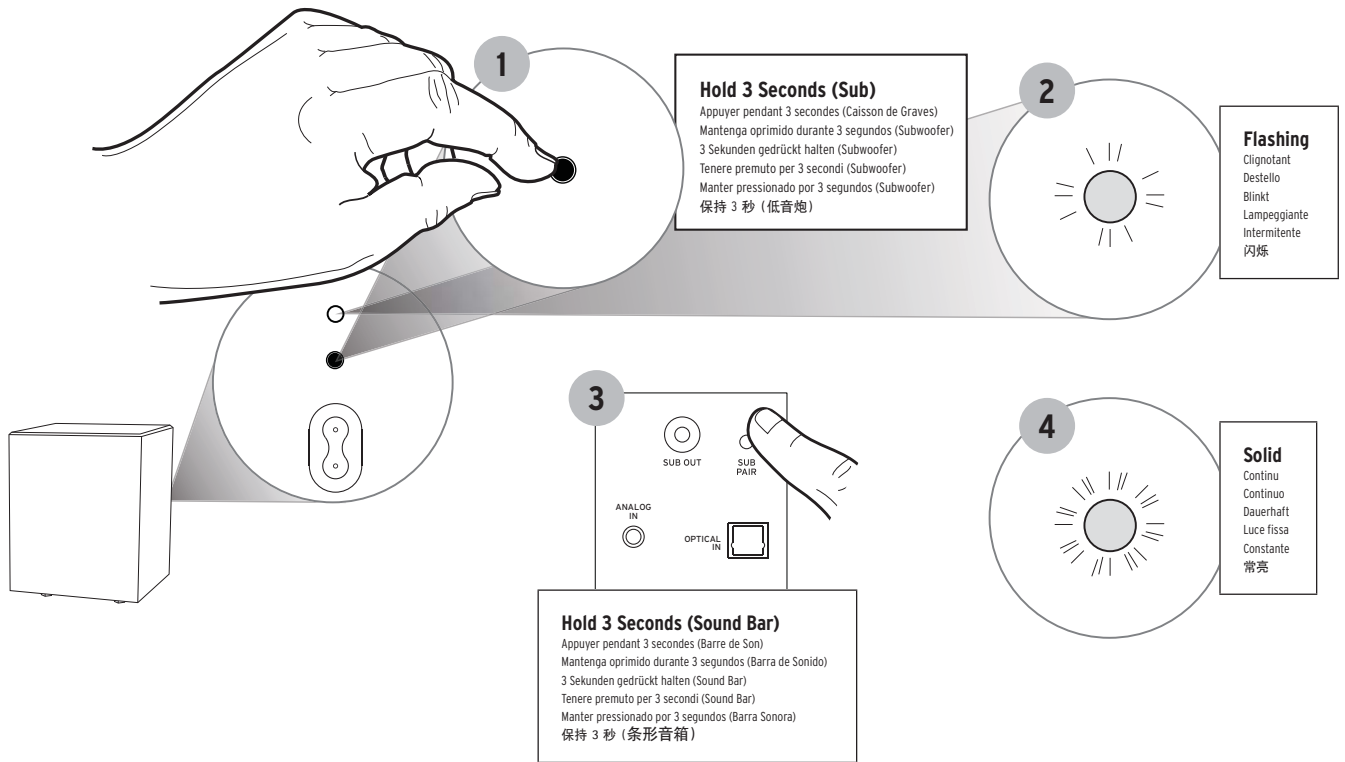

# CONNECTING WIRED SUBWOOFER

CONNEXION CÂBLÉE DU CAISSON DE GRAVES • CONEXIÓN DE SUBWOOFER DE CABLE • KABELANSCHLUSS EINES SUBWOOFERS • COLLEGAMENTO A UN SUBWOOFER CABLATO • CONEXÃO DO SUBWOOFER COM FIO • 连接有线低音炮

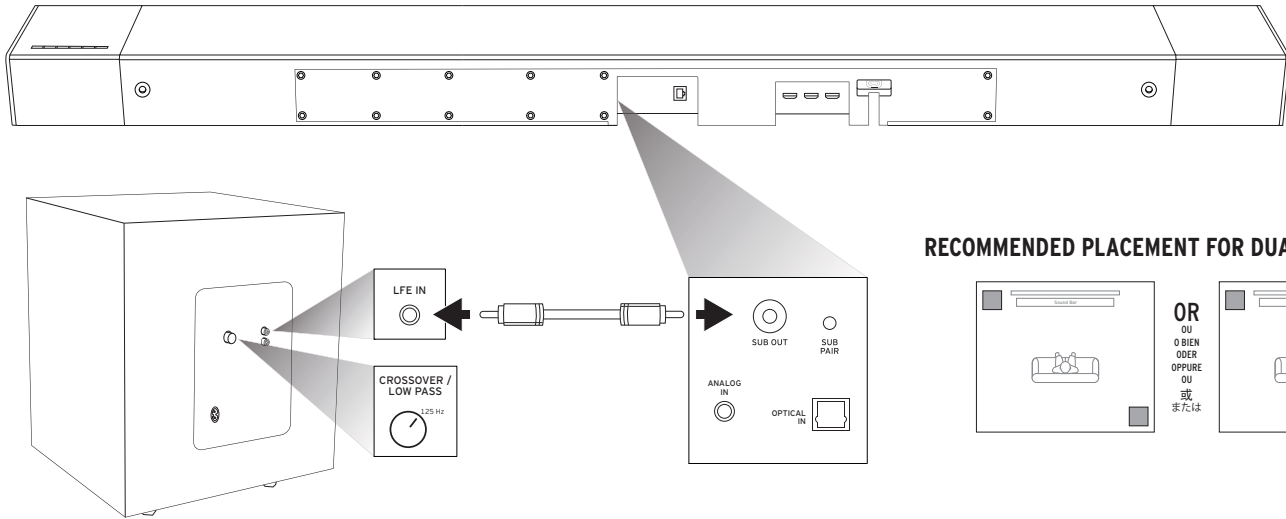

Connecting an additional wired sub to your Cinema 800 sound bar will NOT mute the included wireless sub if connected. If you wish to replace the included wireless sub with a wired sub, be sure to disconnect the included wireless sub from AC power.

Le fait de connecter un caisson de graves câblé supplémentaire à la barre de son de votre Cinéma 800 ne mettra pas sur mode silencieux le caisson de graves sans fil inclus s'il est connecté. Si vous désirez remplacer le caisson de graves sans fil inclus par un caisson de graves câblé, assurez-vous d'avoir déconnecté de l'alimentation électrique le caisson de graves sans fil inclus.

Si el subwoofer inalámbrico incluido está vinculado, conectar a la barra de sonido Cinema 800 un subwoofer de cable NO silencia el subwoofer

inalámbrico. Si desea cambiar el subwoofer inalámbrico incluido por un subwoofer de cable, desenchufe el subwoofer inalámbrico de la red de alimentación de CA.

Wenn Sie einen weiteren Subwoofer per Kabel mit der Cinema 800 Sound bar verbinden, wird dies den mitgelieferten drahtlosen Subwoofer NICHT stummschalten, falls dieser verbunden ist. Wenn Sie den mitgelieferten drahtlosen Subwoofer durch einen per Kabel verbundenen Subwoofer ersetzen wollen, müssen Sie den mitgelieferten drahtlosen Subwoofer vom Stromnetz trennen.

Collegando un ulteriore subwoofer cablato al Sound bar Cinema 800 NON si disattiva l'audio del subwoofer wireless incluso se associato Se si desidera

sostituire il subwoofer wireless incluso con uno cablato, accertarsi di scollegare il primo dalla presa di corrente.

Conectar um subwoofer com fio adicional à barra de som Cinema 800 NÃO silenciara o subwoofer sem fio incluído se estiver conectado. Se você quiser substituir o subwoofer sem fio incluído por um subwoofer com fio, certifique-se de desconectar o subwoofer sem fio incluído da fonte de alimentação de CA.

为Cinema 800条形音箱增加一个有线低音炮不会使已连接的随附的无线低音炮静音。如果您想用有线低音炮替换随附的无线低音炮，请确保断开随附的无线低音炮的交流电源连接。

# LED ON/OFF

DEL MARCHÉ/ARRÊT • ENCENDIDO/APAGADO DE INDICADORES LED • LED AN/AUS • LED ACCESO/SPENTO • LED LIGA/DESLIGA • LED 灯开/关

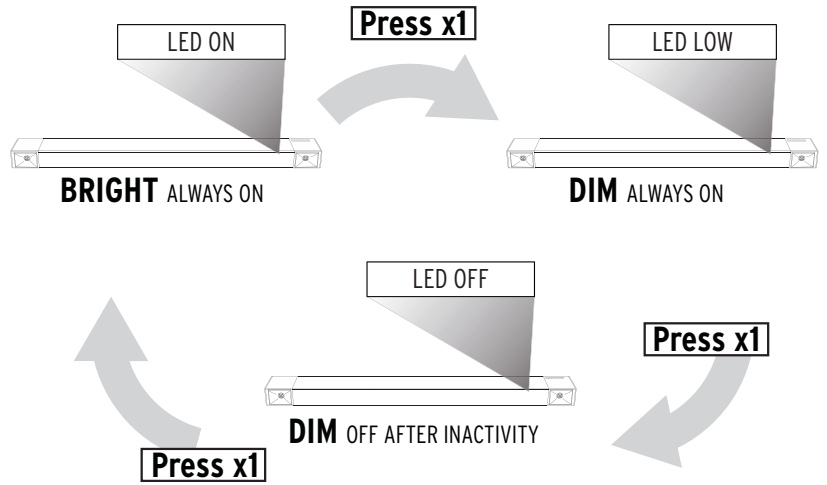
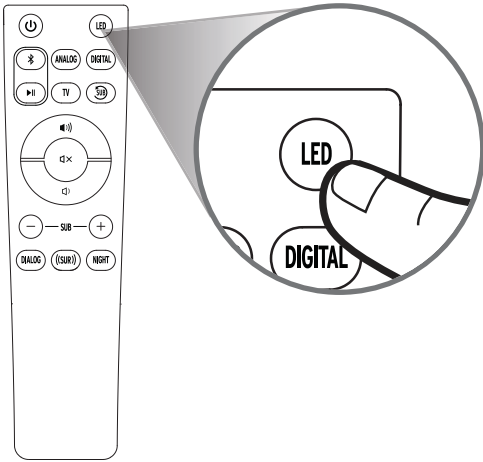

<p><b>Press x1</b> Appuyer 1 fois Oprima 1 vez 1x drücken Premere 1 volta Pressionar uma vez 按 1 次</p>	<p><b>BRIGHT</b> Lumineux Brillante Hell Luminoso Brilhante 明亮</p>	<p><b>ALWAYS ON</b> Toujours en fonctionnement Siempre encendido Immer an Sempre acceso Sempre acceso 始终开启</p>	<p><b>DIM</b> Sombre Oscuro Dunkel Attenuato Esmacido 昏暗</p>	<p><b>OFF AFTER INACTIVITY</b> Arrêt après inactivité Apagado después de inactividad Nach Inaktivität aus Spento dopo un certo periodo di inattività Apagado depois de inatividade 无操作后关闭</p>
--	--	--	--	---

# REMOTE

TÉLÉCOMMANDE • CONTROL REMOTO • FERNBEDIENUNG • TELECOMANDO • CONTROLE REMOTO • 遥控器



- On/Off**
- LEDs DIM/Off (Sound Bar)**
- Bluetooth® Source Select**  
Long press to enter Bluetooth pairing mode
- Source Select**  
Selects Analog (3.5mm) Input
- Source Select**  
Selects Optical Input
- Source Select**  
Selects HDMI ARC Input
- Source Select**  
Selects HDMI 1 Input
- Source Select**  
Selects HDMI 2 Input

- System Volume**  
**Mute**
- Subwoofer Level**  
Adjusts Subwoofer Volume  
Enters subwoofer level adjust mode.  
Use Vol + and Vol - to adjust.  
Long press to reset sub level to default.
- Dialog Enhance Mode**  
Toggles through Dialog Enhance Mode 1, 2, 3 and OFF  
Long press: Resets dialogue mode to default
- Surround Level Adjust**  
Toggles through Night Modes 1, 2, and OFF.  
Long press to reset to default.
- Night Mode On/Off**  
Toggles through Night Modes 1, 2, and OFF.  
Long press to reset to default.

## CONNECTIONS - HDMI-ARC

CONNEXIONS - HDMI-ARC • CONEXIONES - HDMI-ARC • ANSCHLÜSSE - HDMI-ARC • CONNESSIONI - HDMI-ARC • CONEXÕES - HDMI-ARC • 连接-HDMI-ARC

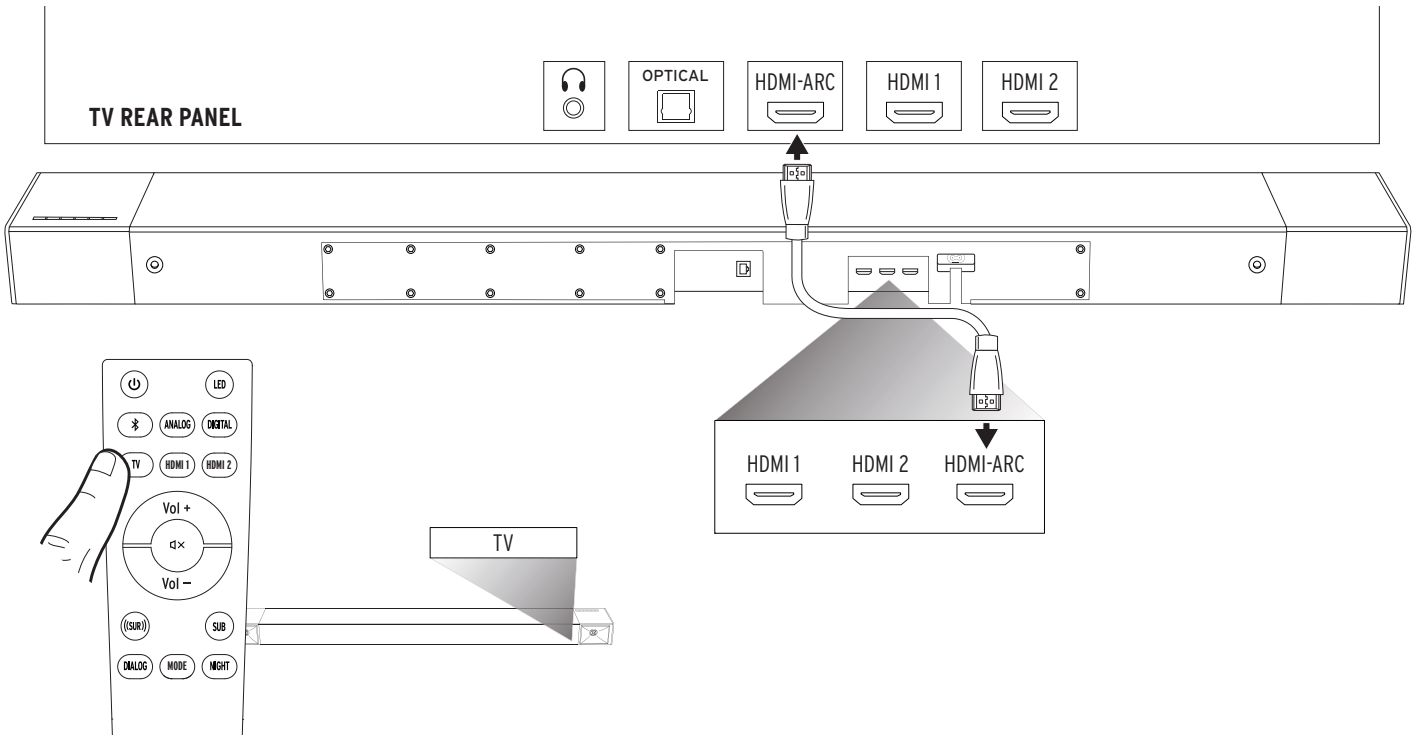

## CONNECTIONS - DIGITAL OPTICAL

CONEXÕES - ÓTICA DIGITAL (SE A TV NÃO TIVER SAÍDA ÓTICA, CONSULTE A PRÓXIMA PÁGINA) • CONEXIONES - DIGITAL ÓPTICA (SI EL TELEVISOR NO TIENE SALIDA ÓPTICA, VEA LA PÁGINA SIGUIENTE.) • ANSCHLÜSSE - DIGITAL-OPTISCH (WENN TV KEINEN OPTISCHEN AUSGANG HAT, SIEHE NÄCHSTE SEITE) • CONNESSIONI - OTTICA DIGITALE (SE IL TELEVISORE NON HA UN'USCITA OTTICA, VEDERE ALLA PAGINA SUCCESSIVA) • CONEXÕES - ÓTICA DIGITAL (SE A TV NÃO TIVER SAÍDA ÓTICA, CONSULTE A PRÓXIMA PÁGINA) • 连接 - 数字光学 (如果电视没有光学输出, 请参见下一页)

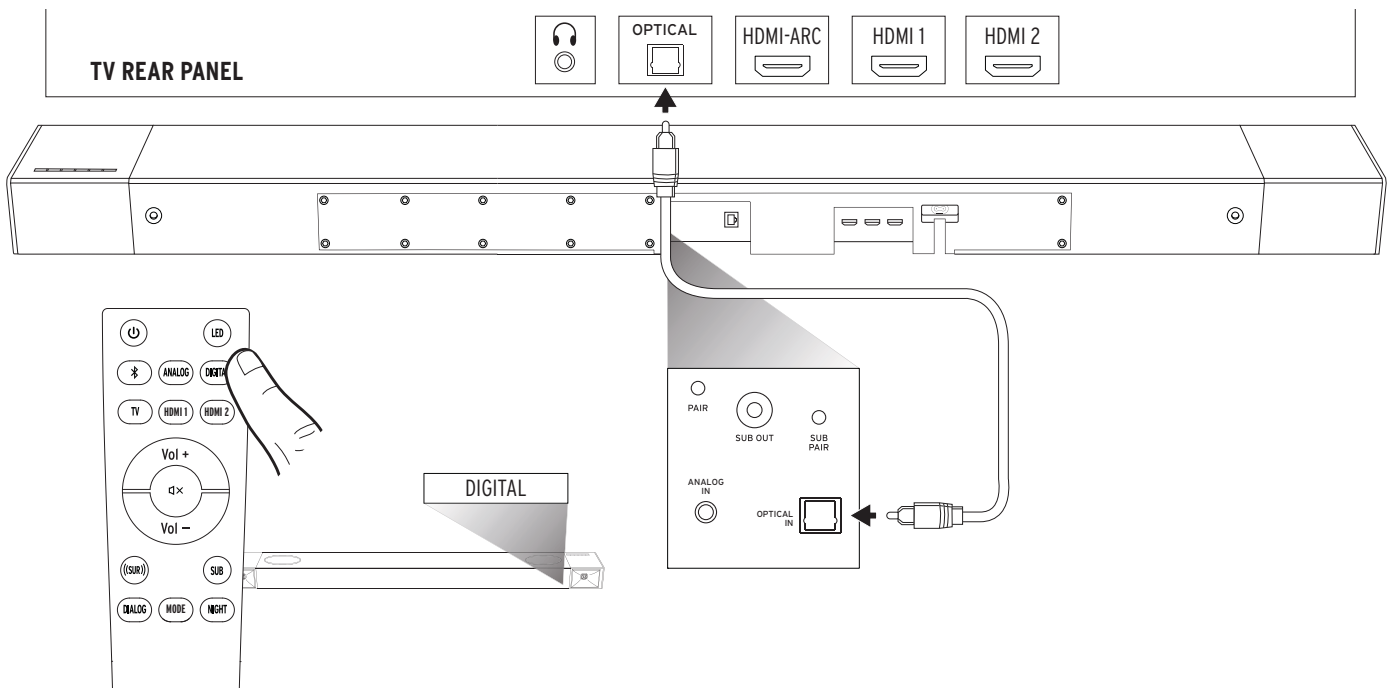



## CONNECTIONS - EXTERNAL HDMI SOURCE

CONNEXIONS - SOURCE HDMI EXTERNE • CONEXIONES - FUENTE EXTERNA DE HDMI • ANSCHLÜSSE - EXTERNE HDMI-QUELLE • CONNESSIONI - SORGENTE AUDIO HDMI ESTERNA • CONEXÕES - FONTE HDMI EXTERNA • 连接-外部HDMI信号源

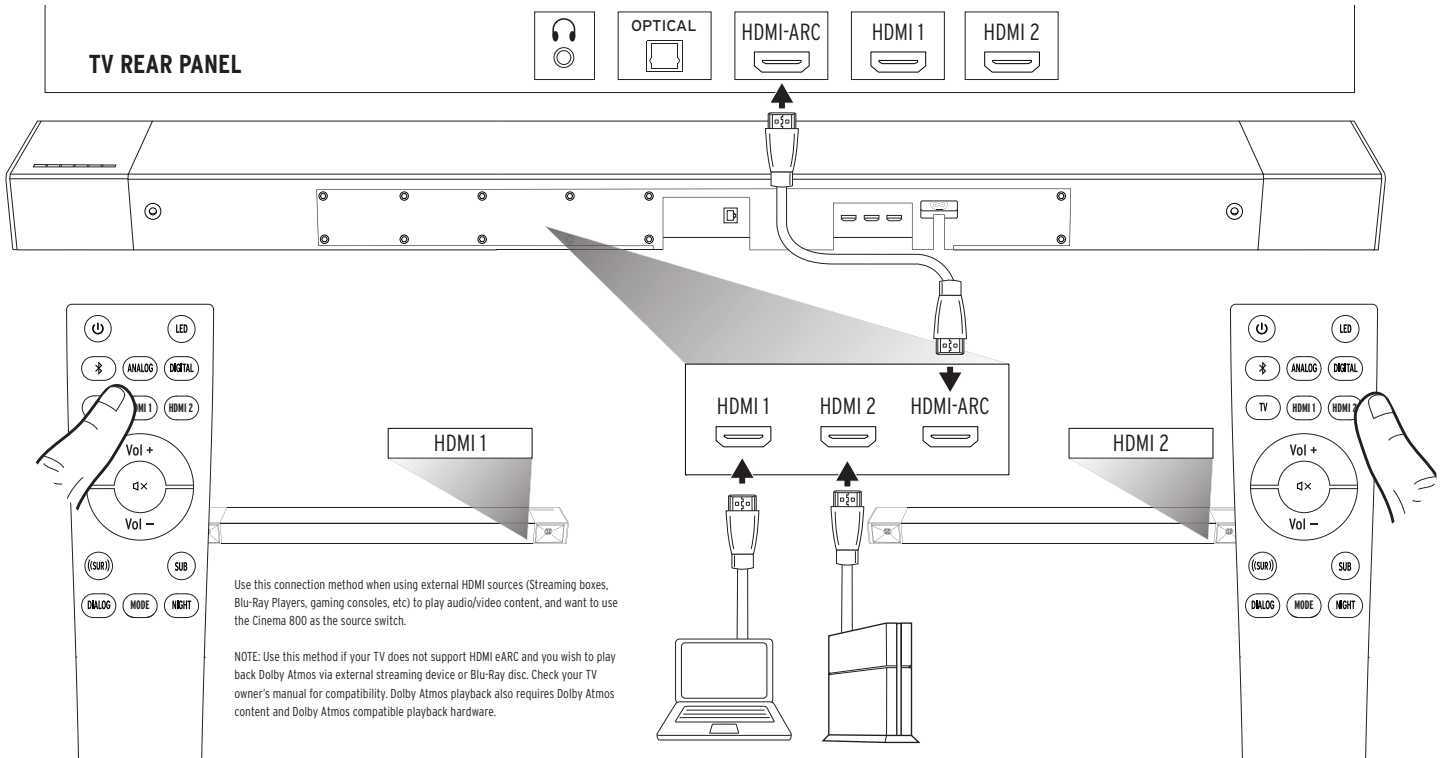

## CONNECTIONS - EXTERNAL HDMI SOURCE THROUGH TV

CONNEXIONS - SOURCE HDMI EXTERNE PAR LA TÉLÉVISION • CONEXIONES - FUENTE EXTERNA DE HDMI A TRAVÉS DE TV • ANSCHLÜSSE - EXTERNE HDMI-QUELLE VIA FERNSEHER • CONNESSIONI - SORGENTE AUDIO HDMI ESTERNA ATTRAVERSO UN TELEVISORE • CONEXÕES - FONTE HDMI EXTERNA ATRAVÉS DA TV • 连接-通过电视的外部HDMI信号源

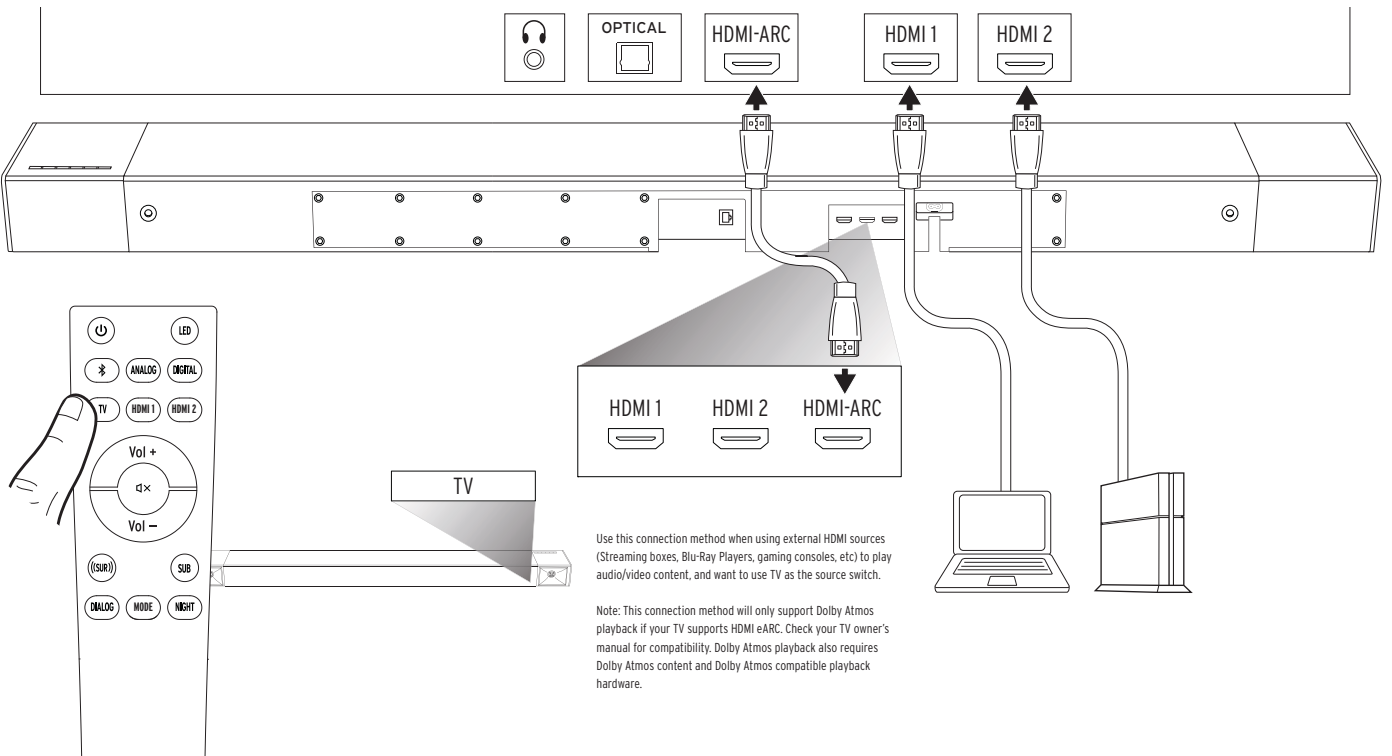

## CONNECTIONS - ANALOG

CONNEXIONS - AUXILIAIRE 3,5MM • CONEXIONES - 3.5 MM AUXILIAR • ANSCHLÜSSE - 3,5-MM-AUX • CONNESSIONI - INGRESSO AUSILIARIO DA 3,5 MM • CONEXÕES - AUXILIAR DE 3,5 MM • 连接 - 3.5MM 辅助电缆

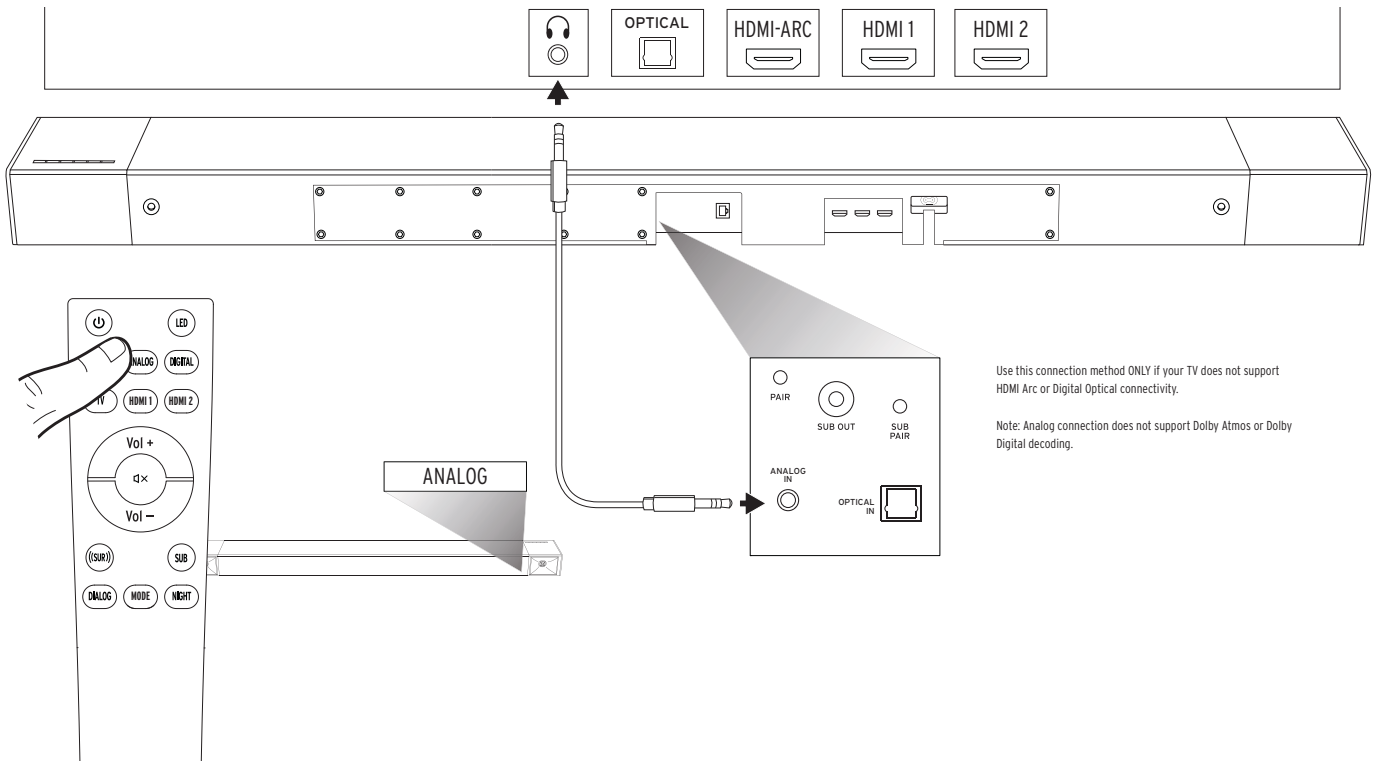

## TURN OFF TV SPEAKERS

MISE hors tension des haut-parleurs du téléviseur • APAGADO DE LOS ALTAVOCES DEL TELEVISOR • TV-LAUTSPRECHER DEAKTIVIEREN • SPEGNIMENTO DEGLI ALTOPARLANTI DEL TELEVISORE  
DESLLIGUE OS ALTO-FALANTES DA TV • 关闭电视机扬声器

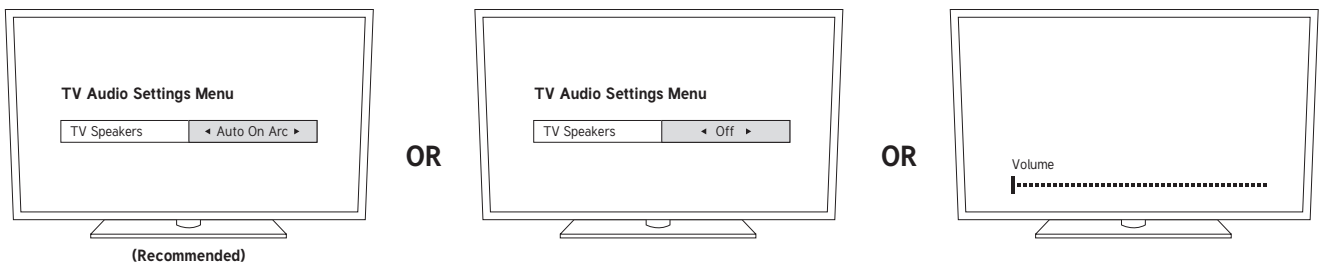

OU RÉGLER SUR AUTO SUR ARC  
O BIEN FIJAR EN "AUTO ON ARC"  
ODER BEI ARC AUF AUTOMATISCH EINSTELLEN  
OPPURE IMPOSTARE SU AUTO ON ARC  
OU CONFIGURE PARA "AUTO ON ARC"  
或设置为 "AUTO ON ARC"

## CONNECTIONS - EXTERNAL AUDIO VIA DIGITAL OPTICAL

CONNEXIONS - AUDIO EXTERNE VIA OPTIQUE NUMÉRIQUE • CONEXIONES - AUDIO EXTERNO POR VÍA DIGITAL ÓPTICA • ANSCHLÜSSE - EXTERNES AUDIO VIA DIGITAL-OPTISCH • CONNESSIONI - AUDIO ESTERNO ATTRAVERSO INGRESSO OTTICO DIGITALE • CONEXÕES - ÁUDIO EXTERNO VIA LIGAÇÃO ÓPTICA DIGITAL • 连接-通过数字光纤的外部音频

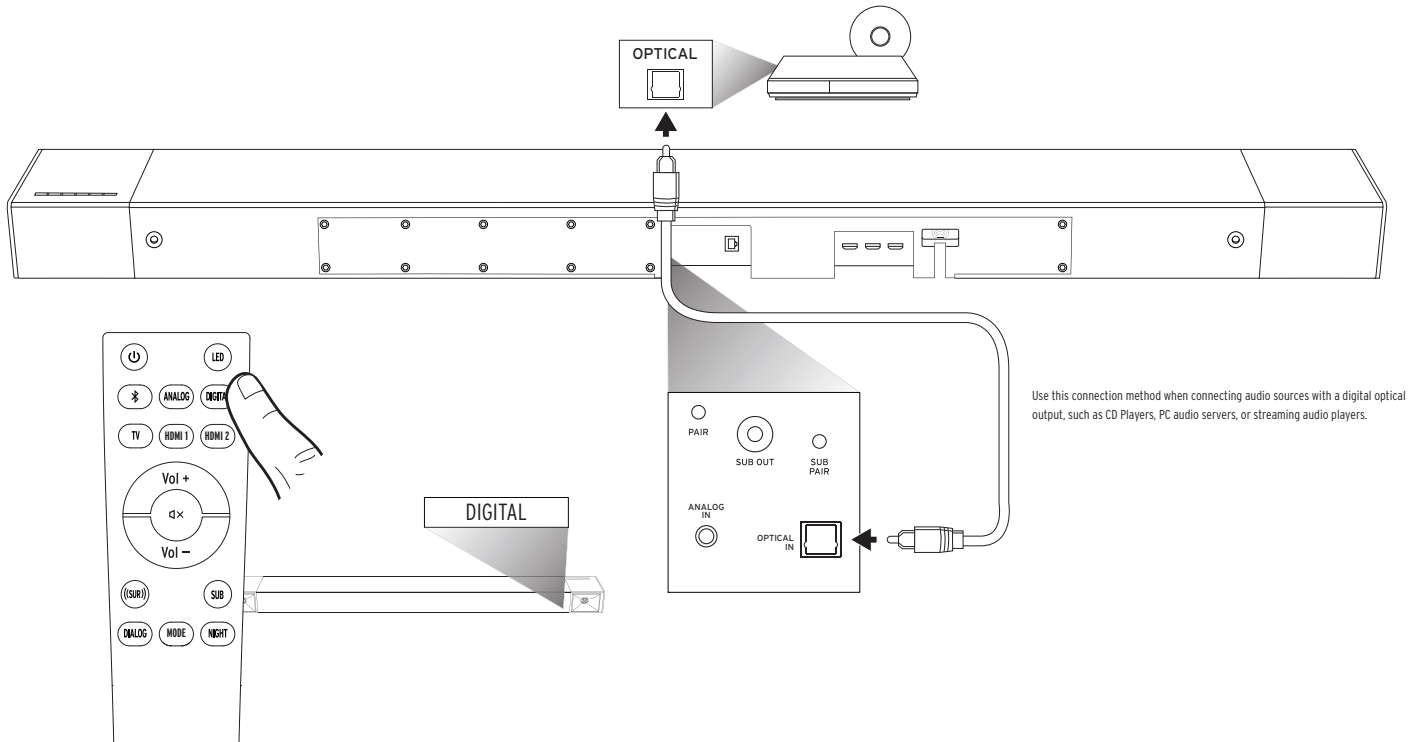

## CONNECTIONS - EXTERNAL AUDIO VIA ANALOG

CONNEXIONS - AUDIO EXTERNE VIA ANALOGIQUE • CONEXIONES - AUDIO EXTERNO POR VÍA ANALÓGICA • ANSCHLÜSSE - EXTERNES AUDIO VIA ANALOG • CONNESSIONI - AUDIO ESTERNO ATTRAVERSO INGRESSO ANALOGICO • CONEXÕES - ÁUDIO EXTERNO VIA LIGAÇÃO ANALÓGICA • 连接-通过模拟的外部音频

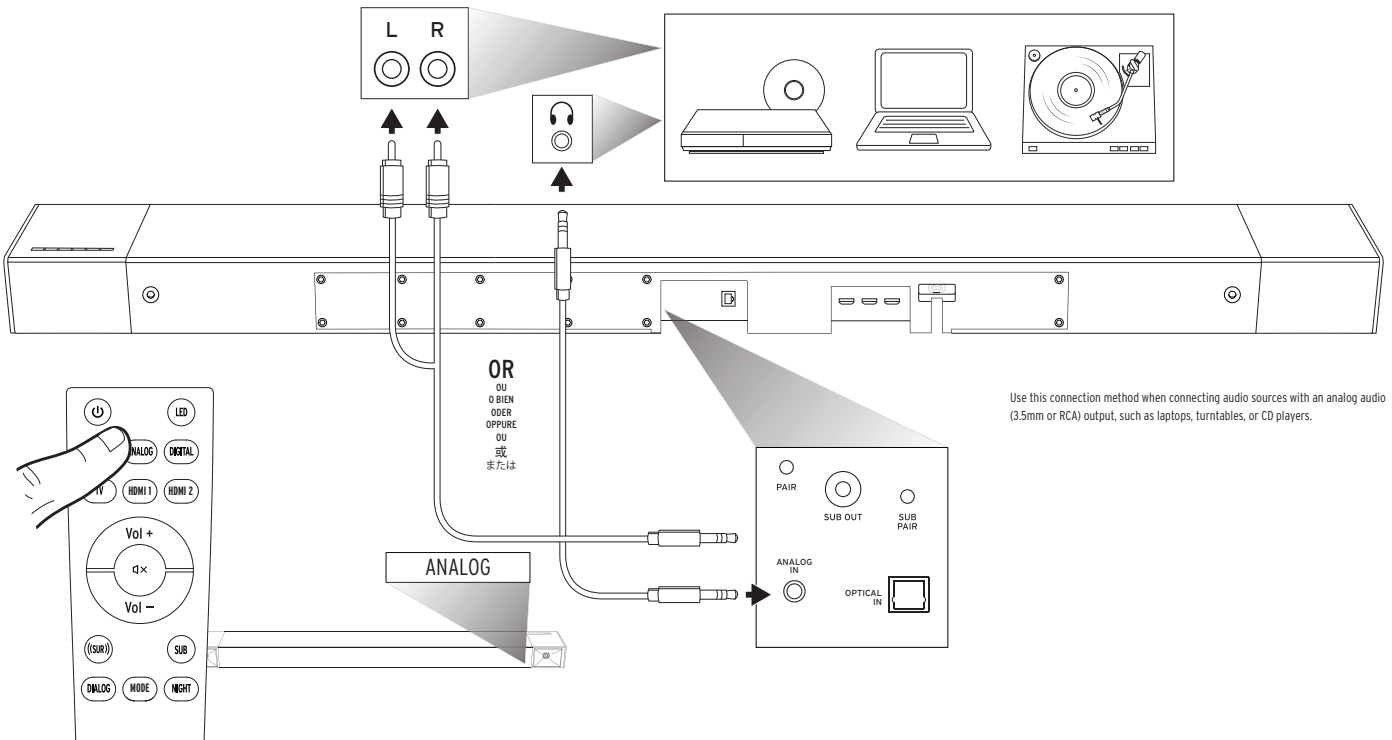

## CONNECTING TO NETWORK VIA ETHERNET

CONNECTER AU RÉSEAU VIA ETHERNET • CONEXIÓN A LA RED POR ETHERNET • ANSCHLUSS AN NETZWERK VIA ETHERNET • COLLEGAMENTO A UNA RETE TRAMITE ETHERNET • CONEXÃO À REDE VIA ETHERNET • 通过以太网连接到网络

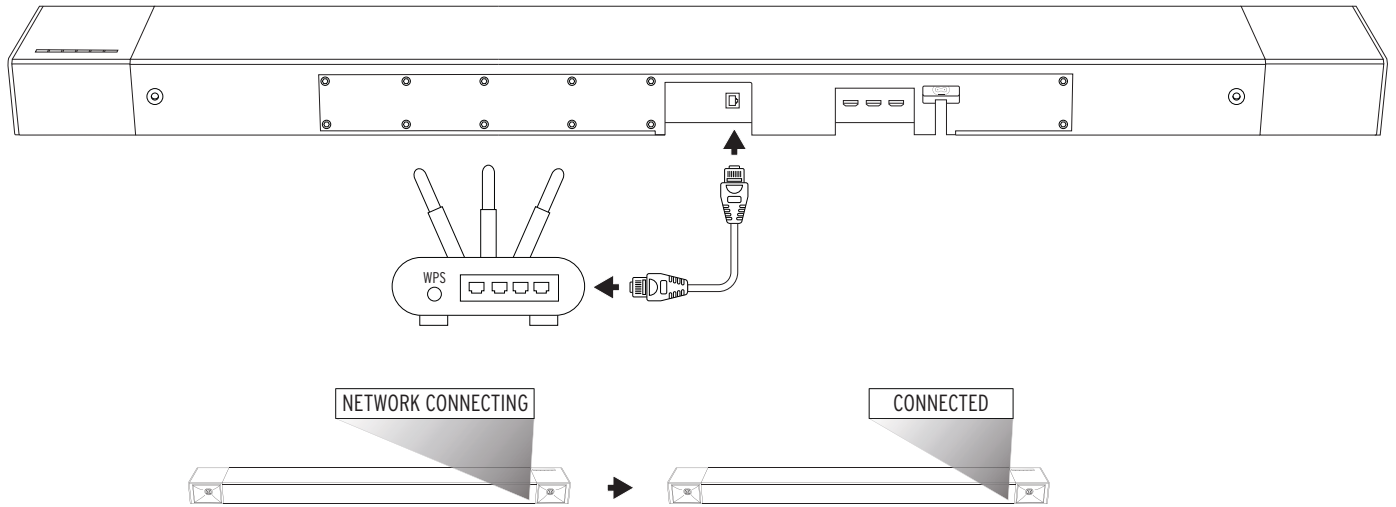

## CONNECTING TO NETWORK VIA WIFI (WPS)

CONNECTER AU RÉSEAU VIA WIFI (WPS) • CONEXIÓN A LA RED POR WIFI (WPS) • VERBINDUNG AN NETZWERK VIA WLAN (WPS) • COLLEGAMENTO A UNA RETE TRAMITE WI-FI (WPS) • CONEXÃO À REDE VIA WIFI (WPS) • 通过WIFI (WPS)连接到网络

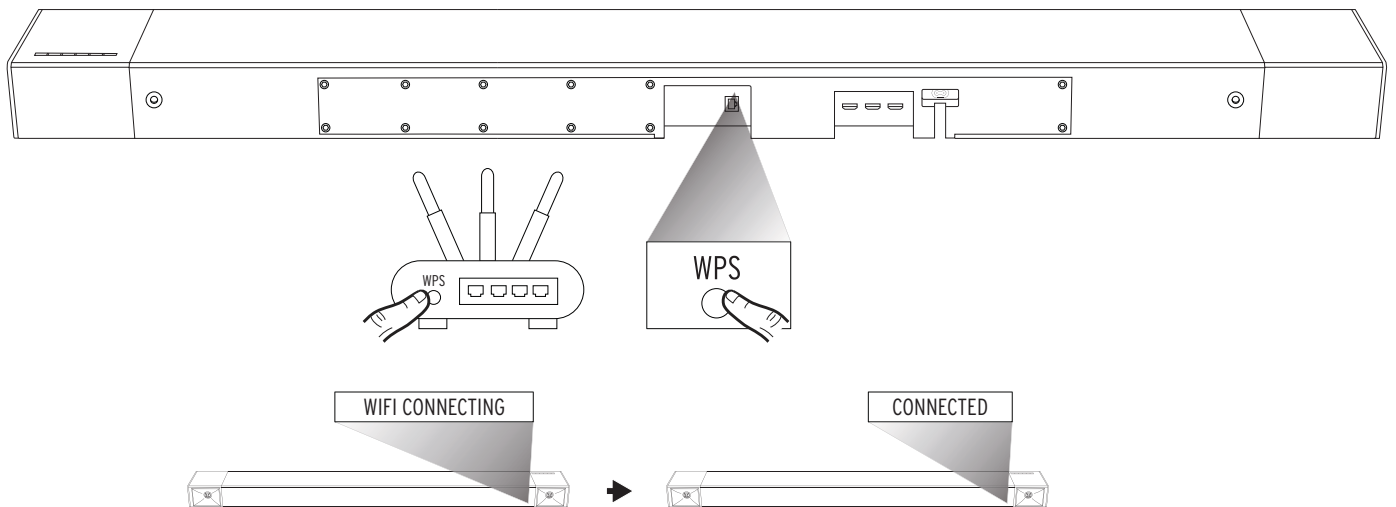

## KLIPSCH CONNECT APP

---

APPLICATION KLIPSCH CONNECT • APLICACIÓN KLIPSCH CONNECT • KLIPSCH CONNECT APP • APP KLIPSCH CONNECT • APLICATIVO KLIPSCH CONNECT • KLIPSCH CONNECT应用



1. Download the Klipsch Connect app
2. Follow the instructions

## CONNECTING TO AMAZON ALEXA

---

CONNECTER À AMAZON ALEXA • CONEXIÓN A AMAZON ALEXA • VERBINDUNG MIT AMAZON ALEXA • COLLEGAMENTO AD AMAZON ALEXA • CONEXÃO À AMAZON ALEXA • 连接到AMAZON ALEXA



1. Download the Klipsch Connect app
2. Follow the instructions

## CONNECTING TO GOOGLE CAST

---

CONNECTER À GOOGLE CAST • CONEXIÓN A GOOGLE CAST • VERBINDUNG MIT GOOGLE CAST • COLLEGAMENTO A GOOGLE CAST • CONEXÃO AO GOOGLE CAST • 连接到GOOGLE CAST



1. Download the Google Home app
2. Follow the instructions

## DECODING AND PLAYBACK MODES

<b>INCOMING DIGITAL AUDIO SIGNALS THE CINEMA 800 WILL DECODE</b>	PCM
	LPCM Up to 8 Channels
	AC3 (Dolby 2.0, Dolby 5.1, Dolby 7.1, Etc.)
	EAC3 (Dolby 2.0, Dolby 5.1, Dolby 7.1, Etc.)
	Dolby TrueHD
	Dolby Atmos

The Cinema 800 comes equipped with several user selectable playback modes. Depending on which playback mode the user has selected, the Cinema 800 will decode the surround sound signal. The following chart shows which playback modes will result in which type of surround sound from the Cinema 800, along with the recommended uses for each mode.

USER SELECTED INPUT MODE	OUTPUT FORMAT (WITH SURROUND 3 WIRELESS SURROUND SPEAKERS*)	RECOMMENDED FOR:
<b>STANDARD</b>	Atmos mixed to 5.1.4	Everyday listening for music, movies, and TV shows
<b>DIRECT</b>	Output format same as source format, up to 5.1.4. Downmix any format more than 5.1.4 down to 5.1.4.	"Artist intent" playback of movies and TV shows, stereo (2-Channel) music playback.
<b>MOVIE</b>	Atmos mixed to 5.1.4	Immersive, optimized listening experience for movies
<b>MUSIC</b>	Atmos mixed to 5.1.4	Immersive, optimized listening experience for music
<b>GAME</b>	Atmos mixed to 5.1.4	Immersive optimized listening experience for gaming
<b>PARTY</b>	Mix to All Channel Stereo Left = Left, Right = Right Center = Left + Right Left Surround = Left, Right Surround = Right Left Front & Rear Height = Left, Right Front & Rear Height = Right	Background/party music from all speakers

## LED DISPLAY

	DISPLAY	BAR STATUS
<b>INPUTS</b>	BT	Bluetooth Input Selected
	ANALOG	Analog Input Selected
	DIGITAL	Digital (Optical) input Selected
	TV	HDMI-eARC input Selected
	HDMI 1	HDMI 1 input Selected
	HDMI 2	HDMI 2 input Selected
	GOOGLE	Google Chromecast input
	ALEXA	Alexa input
	USB	USB Thumb Drive Input
<b>SOUND MODES</b>	STANDARD	Standard Listening Mode ON
	DIRECT	Direct Listening Mode ON
	MOVIE	Movie Mode ON
	MUSIC	Music Mode ON
	GAME	Game Mode ON
	PARTY	Party Mode ON
	<b>DIALOG MODE</b>	DIALG 0
DIALG 1		Dialog 1 Mode ON
DIALG 2		Dialog 2 Mode ON
DIALG 3		Dialog 3 Mode ON
<b>NIGHT MODE</b>	NIGHT 0	Night Mode OFF
	NIGHT 1	Night 1 Mode ON
	NIGHT 2	Night 2 Mode ON

	DISPLAY	BAR STATUS
<b>LEVEL ADJUST</b>	VOL [XX]	System Volume Setting [1] - [99]
	MUTE	System Muted / Volume Set To Minimum
	MAX	System Volume Set To Max
	SUB [XX]	Subwoofer volume [0] - [10]
	LSR [XX]	Left surround volume [0] - [10]
	RSR [XX]	Right surround volume [0] - [10]
	<b>CEC TOGGLE</b>	CEC [XXX]
<b>DECODING</b>	DOLBY 5.1	Dolby Digital 5.1 Input
	DOLBY 7.1	Dolby Digital 7.1 Input
	DOLBY 2.0	Dolby Digital 2.0 Input
	DOLBY TrueHD	Dolby TrueHD Input
	DOLBY ATMOS	Dolby Atmos Input
	PCM	PCM or LPCM Input
<b>OTHER</b>	SURR. PAIRING	Surrounds pairing
	CONNECTED	Surrounds paired
	SUB PAIRING	Subwoofer pairing
	CONNECTED	Subwoofer paired
	BT PAIRING	Pairing Bluetooth
	CONNECTED	Bluetooth Paired
	LED HI	LED high brightness
	LED LOW	LED low brightness
LED OFF	LED Off (Will display on low for 2 seconds then turn off)	

## MODES DÉCODAGE ET LECTURE

<b>SIGNAUX AUDIO NUMÉRIQUES ENTRANTS DÉCODÉS PAR LE CINÉMA 800</b>	PCM
	LPCM jusqu'à 8 canaux
	AC3 (Dolby 2.0, Dolby 5.1, Dolby 7.1, Etc.)
	EAC3 (Dolby 2.0, Dolby 5.1, Dolby 7.1, Etc.)
	Dolby TrueHD
	Dolby Atmos

Le Cinéma 800 est équipé de modes Lecture sélectionnables par plusieurs utilisateurs. En fonction du mode Lecture que l'utilisateur a sélectionné, le Cinéma 800 décodera le signal son surround. Le tableau suivant montre quels modes Lecture donnent quel type de son surround du Cinéma 800, ainsi que les utilisations recommandées pour chaque mode.

MODE D'ENTRÉE SÉLECTIONNÉ PAR L'UTILISATEUR	FORMAT DE SORTIE (AVEC SURROUND 3 ENCEINTES SURROUND SANS FIL*)	RECOMMANDÉ POUR :
<b>STANDARD</b>	Atmos mixé à 5.1.4	Écouter tous les jours de la musique, des films et des émissions télé
<b>DIRECT</b>	Format de sortie identique au format source, jusqu'à 5.1.4 Sous-mixé (downmix) à 5.1.4 n'importe quel format de plus de 5.1.4.	Lecture des films et des émissions de télé selon « l'intention de l'artiste », lecture de la musique stéréo (2 canaux)
<b>FILMS (MOVIES)</b>	Atmos mixé à 5.1.4	Expérience d'écoute immersive optimisée pour les films
<b>MUSIQUE (MUSIC)</b>	Atmos mixé à 5.1.4	Expérience d'écoute immersive optimisée pour la musique
<b>JEUX (GAMES)</b>	Atmos mixé à 5.1.4	Expérience d'écoute immersive optimisée pour les jeux
<b>SOIRÉE (PARTY)</b>	Mixer tous les canaux stéréo comme suit : Gauche = gauche, Droite = droite Centre = gauche + droite Surround gauche = gauche, Surround droite = droite Avant gauche & arrière haut = gauche Avant droite & arrière haut = droite	Musique de fond/de soirée dans toutes les enceintes

## AFFICHAGE LED

	AFFICHAGE	ÉTAT DE LA BARRE
<b>ENTRÉES</b>	BT	Entrée Bluetooth sélectionnée
	ANALOG	Entrée analogique sélectionnée
	DIGITAL	Entrée numérique (optique) sélectionnée
	TV	Entrée HDMI-eARC sélectionnée
	HDMI 1	Entrée HDMI 1 sélectionnée
	HDMI 2	Entrée HDMI 2 sélectionnée
	GOOGLE	Entrée Google Chromecast
	ALEXA	Entrée Alexa
<b>MODES SON</b>	USB	Entrée clé USB
	STANDARD	Mode Écoute standard (Standard) ON
	DIRECT	Mode Écoute en direct (Direct) ON
	MOVIES	Mode Films (Movies) ON
	MUSIC	Mode Musique (Music) ON
	GAME	Mode Jeux (Game) ON
<b>MODE DIALOGUE</b>	PARTY	Mode Soirée (Party) ON
	DIALG 0	Mode Dialogue OFF
	DIALG 1	Mode Dialogue 1 ON
	DIALG 2	Mode Dialogue 2 ON
<b>MODE NUIT</b>	DIALG 3	Mode Dialogue ON
	NIGHT 0	Mode Nuit OFF
	NIGHT 1	Mode Nuit 1 ON
	NIGHT 2	Mode Nuit 2 ON

	AFFICHAGE	ÉTAT DE LA BARRE
<b>AJUSTEMENT DU NIVEAU</b>	VOL [XX]	Réglage du volume du système [1] - [99]
	MUTE	Système sur silence / Volume réglé au minimum
	MAX	Volume du système réglé sur maximum
	SUB [XX]	Volume du caisson de graves [0] - [10]
	LSR [XX]	Volume du surround de gauche [0] - [10]
	RSR [XX]	Volume du surround de droite [0] - [10]
<b>BASCULEMENT CEC</b>	CEC [XXX]	Protocole CEC enclenché [On] ou éteint [Off]
<b>DÉCODAGE</b>	DOLBY 5.1	Entrée Dolby numérique 5.1
	DOLBY 7.1	Entrée Dolby numérique 7.1
	DOLBY 2.0	Entrée Dolby numérique 2.0
	DOLBY TrueHD	Entrée Dolby TrueHD
	DOLBY ATMOS	Entrée Dolby Atmos
<b>AUTRE</b>	PCM	Entrée PCM ou LPCM
	SURR. PAIRING	Jumelage du surround
	CONNECTED	Surrounds jumelés
	SUB PAIRING	Jumelage du caisson de graves
	CONNECTED	Caisson de graves jumelé
	BT PAIRING	Jumelage du Bluetooth
	CONNECTED	Bluetooth jumelé
	LED HI	LED en luminosité forte
	LED LOW	LED en luminosité faible
	LED OFF	LED éteinte (s'affiche en lumière faible pendant 2 secondes puis s'éteint)

## MODALIDADES DE DECODIFICACIÓN Y REPRODUCCIÓN

<b>SEÑALES ENTRANTES DE AUDIO DIGITAL QUE LA BARRA DE SONIDO CINEMA 800 DECODIFICA</b>	PCM
	LPCM hasta 8 canales
	AC3 (Dolby 2.0, Dolby 5.1, Dolby 7.1, etc.)
	EAC3 (Dolby 2.0, Dolby 5.1, Dolby 7.1, etc.)
	Dolby TrueHD
	Dolby Atmos

La Cinema 800 tiene varias modalidades de reproducción que el usuario puede seleccionar. Además, la Cinema 800 decodifica la señal de sonido surround según la modalidad que el usuario haya seleccionado. La siguiente tabla muestra el tipo de sonido surround que la Cinema 800 produce en cada modalidad y los usos recomendados para cada modalidad.

MODALIDAD DE ENTRADA SELECCIONADA POR EL USUARIO	FORMATO DE SALIDA (CON ALTAVOCES SURROUND INALÁMBRICOS TIPO SURROUND 3*)	RECOMENDADA PARA:
STANDARD	Atmos mezclado para 5.1.4	Música, películas y programas de TV cotidianos
DIRECT	Formato de salida igual al formato de la fuente, hasta 5.1.4. Reducción de formatos de mezcla mayores que 5.1.4 a formato 5.1.4.	Reproducción tipo "intención del artista" de películas y programas de TV, reproducción de música en estéreo (2 canales).
MOVIE	Atmos mezclado para 5.1.4	Experiencia de audición de inmersión optimizada para películas
MUSIC	Atmos mezclado para 5.1.4	Experiencia de audición de inmersión optimizada para música
GAME	Atmos mezclado para 5.1.4	Experiencia de audición de inmersión optimizada para videojuegos
PARTY	Mezcla estéreo para todos los canales Izquierdo = Izquierdo, Derecho = Derecho Central = Izquierdo + Derecho Surround izquierdo = Izquierdo, Surround derecho = Derecho Superior delantero y trasero izquierdo = Izquierdo Superior delantero y trasero derecho = Derecho	Música de fondo o de fiesta por todos los altavoces

## PANTALLA LED

	PANTALLA	ESTADO DE LA BARRA
<b>ENTRADAS</b>	BT	Entrada Bluetooth seleccionada
	ANALOG	Entrada analógica seleccionada
	DIGITAL	Entrada digital (óptica) seleccionada
	TV	Entrada HDMI-eARC seleccionada
	HDMI 1	Entrada HDMI 1 seleccionada
	HDMI 2	Entrada HDMI 2 seleccionada
	GOOGLE	Entrada de Google Chromecast
	ALEXA	Entrada de Alexa
	USB	Entrada de memoria USB
<b>MODALIDADES DE SONIDO</b>	STANDARD	Modalidad de audición estándar ACTIVADA
	DIRECT	Modalidad de audición directa ACTIVADA
	MOVIE	Modalidad de película ACTIVADA
	MUSIC	Modalidad de música ACTIVADA
	GAME	Modalidad de videojuego ACTIVADA
	PARTY	Modalidad de fiesta ACTIVADA
	<b>MODALIDAD DE DIÁLOGO</b>	DIALG 0
DIALG 1		Modalidad de diálogo 1 ACTIVADA
DIALG 2		Modalidad de diálogo 2 ACTIVADA
DIALG 3		Modalidad de diálogo 3 ACTIVADA
<b>MODALIDAD DE DIÁLOGO</b>	NIGHT 0	Modalidad nocturna DESACTIVADA
	NIGHT 1	Modalidad nocturna 1 ACTIVADA
	NIGHT 2	Modalidad nocturna 2 ACTIVADA

	PANTALLA	ESTADO DE LA BARRA
<b>AJUSTE DE NIVEL</b>	VOL [XX]	Ajuste del volumen del sistema [1] - [99]
	MUTE	Sistema silenciado / volumen al mínimo
	MAX	Volumen del sistema al máximo
	SUB [XX]	Volumen del subwoofer [0] - [10]
	LSR [XX]	Volumen del altavoz surround izquierdo [0] - [10]
	RSR [XX]	Volumen del altavoz surround derecho [0] - [10]
	<b>CONMUTACIÓN DE CEC</b>	CEC [XXX]
<b>DECODIFICACIÓN</b>	DOLBY 5.1	Entrada Dolby Digital 5.1
	DOLBY 7.1	Entrada Dolby Digital 7.1
	DOLBY 2.0	Entrada Dolby Digital 2.0
	DOLBY TrueHD	Entrada Dolby TrueHD
	DOLBY ATMOS	Entrada Dolby Atmos
	PCM	Entrada PCM o LPCM
<b>OTRAS INDICACIONES</b>	SURR. PAIRING	Altavoces surround vinculándose
	CONNECTED	Altavoces surround vinculados
	SUB PAIRING	Subwoofer vinculándose
	CONNECTED	Subwoofer vinculado
	BT PAIRING	Bluetooth vinculándose
	CONNECTED	Bluetooth vinculado
	LED HI	Alta luminosidad de los indicadores LED
	LED LOW	Baja luminosidad de los indicadores LED
	LED OFF	Indicadores LED apagados (Presentan baja luminosidad durante 2 segundos y luego se apagan)



## DEKODIERUNG UND WIEDERGABE-MODI

<b>EINGEHENDE DIGITALE AUDI-OSSIGNALE, DIE CINEMA 800 DEKODIERT</b>	PCM
	LPCM bis zu 8 Kanäle
	AC3 (Dolby 2.0, Dolby 5.1, Dolby 7.1, usw.)
	EAC3 (Dolby 2.0, Dolby 5.1, Dolby 7.1, usw.)
	Dolby TrueHD
	Dolby Atmos

Die Cinema 800 verfügt über mehrere vom Benutzer wählbare Wiedergabe-Modi. Je nach vom Benutzer gewählten Modus wird die Cinema 800 das Surroundsound-Signal dekodieren. Die folgende Tabelle zeigt, welche Wiedergabe-Modi bei der Cinema 800 welchen Surroundsound erzeugen, sowie die empfohlenen Anwendungsfälle für den Modus.

GEWÄHLTER EINGABEMODUS	AUSGABEFORMAT (MIT DRAHTLOSEN SURROUND 3 LAUTSPRECHERN*)	EMPFOHLEN FÜR:
STANDARD	Atmos gemischt auf 5.1.4	Alltäglich für Musik, Filme und Fernsehen
DIRECT	Ausgabeformat entspricht Quellformat, bis zu 5.1.4. Downmix für Formate über 5.1.4 auf 5.1.4.	„Originaltreue“ Wiedergabe von Filmen und TV-Programmen, Stereo-Musikwiedergabe (2-Kanal)
MOVIE	Atmos gemischt auf 5.1.4	Realistisches, optimiertes Hörerlebnis für Filme
MUSIC	Atmos gemischt auf 5.1.4	Realistisches, optimiertes Hörerlebnis für Musik
GAME	Atmos gemischt auf 5.1.4	Realistisches, optimiertes Hörerlebnis für Spiele
PARTY	Mix auf Allkanal-Stereo Links = Links, Rechts = Rechts Center = Links + Rechts L. Surround = Links, R. Surround = Rechts L. vorne & hinten oben = Links R. vorne & hinten oben = Rechts	Hintergrund/Partymusik aus allen Lautsprechern

## LED-ANZEIGE

	ANZEIGE	SB-STATUS
<b>QUELLEN</b>	BT	Bluetooth-Quelle gewählt
	ANALOG	Analog-Quelle gewählt
	DIGITAL	Digitale (optische) Quelle gewählt
	TV	HDMI-eARC Quelle gewählt
	HDMI 1	HDMI 1-Quelle gewählt
	HDMI 2	HDMI 2 Quelle gewählt
	GOOGLE	Google Chromecast-Quelle
	ALEXA	Alexa-Quelle
	USB	USB-Stick-Quelle
<b>SOUND-MODI</b>	STANDARD	Standard-Hörmodus AN
	DIRECT	Direkt-Hörmodus AN
	MOVIE	Filmmodus AN
	MUSIC	Musikmodus AN
	GAME	Spielmodus AN
	PARTY	Partymodus AN
<b>DIALOGMODUS</b>	DIALG 0	Dialogmodus AUS
	DIALG 1	Dialogmodus 1 AN
	DIALG 2	Dialogmodus 2 AN
	DIALG 3	Dialogmodus AN
<b>NACHTMODUS</b>	NIGHT 0	Nachtmodus AUS
	NIGHT 1	Nachtmodus 1 AN
	NIGHT 2	Nachtmodus 2 AN

	ANZEIGE	SB-STATUS
<b>LAUTSTÄRKE</b>	VOL [XX]	Systemlautstärke [1] - [99]
	MUTE	System stummgeschaltet / Lautstärke auf Minimum
	MAX	Systemlautstärke auf Maximum
	SUB [XX]	Subwoofer-Lautstärke [0] - [10]
	LSR [XX]	Linke Surround-Lautstärke [0] - [10]
	RSR [XX]	Rechte Surround-Lautstärke [0] - [10]
<b>CEC AN/AUS</b>	CEC [XXX]	CEC-Protokoll [An] oder [Aus]
<b>DEKODIERUNG</b>	DOLBY 5.1	Dolby Digital 5.1 Quelle
	DOLBY 7.1	Dolby Digital 7.1 Quelle
	DOLBY 2.0	Dolby Digital 2.0 Quelle
	DOLBY TrueHD	Dolby TrueHD Quelle
	DOLBY ATMOS	Dolby Atmos Quelle
	PCM	PCM oder LPCM Quelle
<b>SONSTIGES</b>	SURR. PAIRING	Surround-Verbindung
	CONNECTED	Surrounds verbunden
	SUB PAIRING	Subwoofer-Verbindung
	CONNECTED	Subwoofer verbunden
	BT PAIRING	Bluetooth verbinden
	CONNECTED	Bluetooth verbunden
	LED HI	LED sehr hell
	LED LOW	LED schwach
	LED OFF	LED aus (wird 2 Sekunden lang schwach angezeigt und schaltet dann ab)

## MODALITÀ DI RIPRODUZIONE E DECODIFICA

SEGNALI AUDIO DIGITALI IN INGRESSO DECODIFICABILI DAL CINEMA 800	PCM
	LPCM fino a 8 canali
	AC3 (Dolby 2.0, Dolby 5.1, Dolby 7.1 ecc.)
	EAC3 (Dolby 2.0, Dolby 5.1, Dolby 7.1 ecc.)
	Dolby TrueHD
	Dolby Atmos

Il Cinema 800 permette di scegliere fra numerose modalità di riproduzione. A seconda della modalità di riproduzione selezionata, il Cinema 800 decodificherà il segnale del suono surround. La seguente tabella mostra quali modalità di riproduzione corrispondono ai vari tipi di suono surround dal Cinema 800, insieme agli utilizzi consigliati per ciascuna modalità.

MODALITÀ D'INGRESSO SELEZIONATA	FORMATO DI USCITA (CON 3 ALTOPARLANTI SURROUND WIRELESS*)	CONSIGLIATA PER:
STANDARD	Atmos miscelato con 5.1.4	Ascolto quotidiano di musica, film e spettacoli televisivi
DIRECT (DIRETTA)	Formato di uscita identico a quello della sorgente audio, fino a 5.1.4. Miscelazione "in discesa" a 5.1.4 di qualsiasi formato successivo a questo.	Riproduzione "dell'intento dell'artista" per film e spettacoli televisivi, riproduzione di musica stereo (2 canali).
MOVIE (FILM)	Atmos miscelato con 5.1.4	Esperienza di ascolto ottimizzata, immersiva di film
MUSIC (MUSICA)	Atmos miscelato con 5.1.4	Esperienza di ascolto ottimizzata, immersiva di musica
GAME (GIOCHI)	Atmos miscelato con 5.1.4	Esperienza di ascolto ottimizzata, immersiva di giochi
PARTY	Miscelazione a stereo di tutti i canali Sinistro = Sinistro, Destro = Destro Centrale = Sinistro + Destro Surround sinistro = Sinistro, Surround destro = Destro Sinistro anteriore e posteriore in alto = Sinistro Destro anteriore e posteriore in alto = Destro	Musica di party/sfondo da tutti gli altoparlanti

## DISPLAY A LED

	DISPLAY	STATO DEL SOUND BAR
INGRESSI	BT	Ingresso Bluetooth selezionato
	ANALOG	Ingresso analogico selezionato
	DIGITAL	Ingresso digitale (ottico) selezionato
	TV	Ingresso HDMI-eARC selezionato
	HDMI 1	Ingresso HDMI 1 selezionato
	HDMI 2	Ingresso HDMI 2 selezionato
	GOOGLE	Ingresso Google Chromecast
	ALEXA	Ingresso Alexa
	USB	Ingresso chiavetta USB
MODALITÀ AUDIO	STANDARD	Modalità di ascolto standard attivata
	DIRECT	Modalità di ascolto diretto attivata
	MOVIE	Modalità film attivata
	MUSIC	Modalità musica attivata
	GAME	Modalità giochi attivata
	PARTY	Modalità party attivata
	MODALITÀ DIALOGO	DIALG 0
DIALG 1		Modalità dialogo 1 attivata
DIALG 2		Modalità dialogo 2 attivata
DIALG 3		Modalità dialogo 3 attivata
MODALITÀ ORE NOTTURNE	NIGHT 0	Modalità ore notturne disattivata
	NIGHT 1	Modalità ore notturne 1 attivata
	NIGHT 2	Modalità ore notturne 2 attivata

	DISPLAY	STATO DEL SOUND BAR
REGOLAZIONE LIVELLO	VOL [XX]	Impostazione volume impianto [1] - [99]
	MUTE	Audio impianto disattivato / volume impostato al minimo
	MAX	Volume impianto impostato al massimo
	SUB [XX]	Volume subwoofer [0] - [10]
	LSR [XX]	Volume surround sinistro [0] - [10]
	RSR [XX]	Volume surround destro [0] - [10]
	CEC SI/NO	CEC [XXX]
DECODIFICA	DOLBY 5.1	Ingresso Dolby Digital 5.1
	DOLBY 7.1	Ingresso Dolby Digital 7.1
	DOLBY 2.0	Ingresso Dolby Digital 2.0
	DOLBY TrueHD	Ingresso Dolby TrueHD
	DOLBY ATMOS	Ingresso Dolby Atmos
	PCM	Ingresso PCM o LPCM
ALTRO	SURR. PAIRING	Associazione surround
	CONNECTED	Surround associati
	SUB PAIRING	Associazione subwoofer
	CONNECTED	Subwoofer associato
	BT PAIRING	Associazione Bluetooth
	CONNECTED	Bluetooth associato
	LED HI	Alta luminosità del LED
	LED LOW	Bassa luminosità del LED
	LED OFF	LED spento (si accenderà a bassa luminosità per 2 secondi e poi si spegnerà)

## MODOS DE DECODIFICAÇÃO E REPRODUÇÃO

SINAIS DE ÁUDIO DIGITAL RECEBIDOS QUE A CINEMA 800 DECODIFICARÁ	PCM
	LPCM até 8 canais
	AC3 (Dolby 2.0, Dolby 5.1, Dolby 7.1, etc.)
	EAC3 (Dolby 2.0, Dolby 5.1, Dolby 7.1, etc.)
	Dolby TrueHD
	Dolby Atmos

A Cinema 800 vem equipada com vários modos de reprodução que podem ser selecionados pelo usuário. A Cinema 800 decodificará o sinal de som surround de acordo com o modo de reprodução que o usuário selecionar. A tabela a seguir mostra quais modos de reprodução resultarão em qual tipo de som surround da Cinema 800, junto com os usos recomendados para cada modo.

MODO DE ENTRADA SELECIONADO PELO USUÁRIO	FORMATO DA SAÍDA (COM CAIXAS ACÚSTICAS SURROUND SEM FIO SURROUND 3*)	RECOMENDADO PARA:
STANDARD	Atmos mixado para 5.1.4	Uso cotidiano para ouvir música, filmes e programas de TV
DIRECT	Formato de saída igual ao formato da fonte, até 5.1.4. Faz downmix de qualquer formato superior a 5.1.4 para 5.1.4.	Reprodução de filmes e programas de TV com "fidelidade à criação do artista", reprodução de música estéreo (2 canais).
MOVIE	Atmos mixado para 5.1.4	Experiência de audição otimizada e envolvente para filmes
MUSIC	Atmos mixado para 5.1.4	Experiência de audição otimizada e envolvente para música
GAME	Atmos mixado para 5.1.4	Experiência de audição otimizada e envolvente para jogos
PARTY	Mixagem para todos os canais estéreo Esquerdo = Esquerdo, Direito = Direito Central = Esquerdo + Direito Surround esquerdo = Esquerdo, Surround direito = Direito Frontal esquerdo e Height traseiro = Esquerdo, Frontal direito e Height traseiro = Direito	Música de fundo/festa em todas as caixas acústicas

## DISPLAY LED

	DISPLAY	STATUS DA BARRA
ENTRADAS	BT	Entrada Bluetooth selecionada
	ANALOG	Entrada analógica selecionada
	DIGITAL	Entrada digital (óptica) selecionada
	TV	Entrada HDMI-eARC selecionada
	HDMI 1	Entrada HDMI 1 selecionada
	HDMI 2	Entrada HDMI 2 selecionada
	GOOGLE	Entrada do Google Chromecast
	ALEXA	Entrada da Alexa
	USB	Entrada de pen drive USB
MODOS DE SOM	STANDARD	Modo de escuta padrão LIGADO
	DIRECT	Modo de escuta direto LIGADO
	MOVIE	Modo Filme LIGADO
	MUSIC	Modo Música LIGADO
	GAME	Modo Jogo LIGADO
	PARTY	Modo Festa LIGADO
MODO DIÁLOGO	DIALG 0	Modo Diálogo DESLIGADO
	DIALG 1	Modo Diálogo 1 LIGADO
	DIALG 2	Modo Diálogo 2 LIGADO
	DIALG 3	Modo Diálogo 3 LIGADO
MODO NOTURNO	NIGHT 0	Modo Noturno DESLIGADO
	NIGHT 1	Modo Noturno 1 LIGADO
	NIGHT 2	Modo Noturno 2 LIGADO

	DISPLAY	STATUS DA BARRA
AJUSTE DE NÍVEL	VOL [XX]	Ajuste do volume do sistema [1] - [99]
	MUTE	Áudio do sistema desligado/volume ajustado para o mínimo
	MAX	Volume do sistema ajustado para o máximo
	SUB [XX]	Volume do subwoofer [0] - [10]
	LSR [XX]	Volume do surround esquerdo [0] - [10]
	RSR [XX]	Volume do surround direito [0] - [10]
ATIVAR/DESATIVAR CEC	CEC [XXX]	Protocolo CEC [Ativado] ou [Desativado]
DECODIFICAÇÃO	DOLBY 5.1	Entrada Dolby Digital 5.1
	DOLBY 7.1	Entrada Dolby Digital 7.1
	DOLBY 2.0	Entrada Dolby Digital 2.0
	DOLBY TrueHD	Entrada Dolby TrueHD
	DOLBY ATMOS	Entrada Dolby Atmos
	PCM	Entrada PCM ou LPCM
OUTROS	SURR. PAIRING	Pareamento de surrounds
	CONNECTED	Surrounds pareadas
	SUB PAIRING	Pareamento de subwoofer
	CONNECTED	Subwoofer pareado
	BT PAIRING	Pareamento de Bluetooth
	CONNECTED	Bluetooth pareado
	LED HI	LED com alto brilho
	LED LOW	LED com baixo brilho
	LED OFF	LED desligado (terá baixo brilho por 2 segundos e, em seguida, desligará)

## 解码和播放模式

CINEMA 800可解码的输入数字音频信号	PCM
	多达8个通道的LPCM
	AC3 (杜比2.0, 杜比5.1, 杜比7.1等)
	EAC3 (杜比2.0, 杜比5.1, 杜比7.1等)
	杜比TrueHD
	杜比全景声

Cinema 800预置了几种用户可选的播放模式。Cinema 800将根据用户选择的播放模式对环绕声信号进行解码。下表显示了各种播放模式所对应的Cinema 800环绕声, 以及每种模式的建议用法。

用户选择的输入模式	输出格式 (3个无线环绕扬声器*)	推荐用于:
STANDARD	杜比全景声混合到5.1.4	日常听音乐、看电影和看电视节目
DIRECT	输出格式与源格式相同, 最大为5.1.4 将任何高于5.1.4的格式缩混到5.1.4	电影和电视节目的“艺术家意图”播放, 立体声(2声道)音乐播放。
MOVIE	杜比全景声混合到5.1.4	沉浸式、最优化的电影聆听体验
MUSIC	杜比全景声混合到5.1.4	沉浸式、最优化的音乐聆听体验
GAME	杜比全景声混合到5.1.4	沉浸式、最优化的游戏优化聆听体验
PARTY	混合到所有声道立体声 左=左, 右=右 中=左+右 左环绕=左, 右环绕=右 左前和后高=左, 右前和后高=右	来自所有扬声器的背景音乐/派对音乐

## LED显示

	显示	条形音箱状态
输入	BT	蓝牙输入已选择
	ANALOG	模拟输入已选择
	DIGITAL	数字(光学)输入已选择
	TV	HDMI-eARC输入已选择
	HDMI 1	HDMI 1输入已选择
	HDMI 2	已选择HDMI 2输入
	GOOGLE	Google Chromecast输入
	ALEXA	Alexa输入
声音模式	USB	U盘输入
	STANDARD	标准聆听模式开启
	DIRECT	直听模式开启
	MOVIE	电影模式开启
	MUSIC	音乐模式开启
	GAME	游戏模式开启
	PARTY	派对模式开启
对话模式	DIALG 0	对话模式关闭
	DIALG 1	对话1模式开启
	DIALG 2	对话框2模式开启
	DIALG 3	对话模式开启
夜间模式	NIGHT 0	夜间模式关闭
	NIGHT 1	夜间1模式开启
	NIGHT 2	夜间2模式开启

	显示	条形音箱状态
水平调整	VOL [XX]	系统音量设定 [1] - [99]
	MUTE	系统静音/音量设置为最小
	MAX	系统音量设置为最大
	SUB [XX]	低音炮音量 [0] - [10]
	LSR [XX]	左环绕音量 [0] - [10]
	RSR [XX]	右环绕音量 [0] - [10]
CEC切换	CEC [XXX]	CEC协议已打开或关闭
解码	DOLBY 5.1	杜比数字5.1输入
	DOLBY 7.1	杜比数字7.1输入
	DOLBY 2.0	杜比数字2.0输入
	DOLBY TrueHD	杜比TrueHD无损音频输入
	DOLBY ATMOS	杜比全景声输入
	PCM	PCM或LPCM输入
其他	SURR. PAIRING	环绕声配对
	CONNECTED	环绕声已配对
	SUB PAIRING	低音炮配对
	CONNECTED	低音炮已配对
	BT PAIRING	配对蓝牙
	CONNECTED	蓝牙已配对
	LED HI	LED屏高亮度
	LED LOW	LED屏低亮度
LED OFF	LED屏熄灭 (将以低亮度显示2秒钟, 然后熄灭)	

## ADJUSTING SUBWOOFER LEVEL

AJUSTEMENT DU NIVEAU DU CAISSON DE GRAVES • AJUSTE DEL VOLUMEN DEL SUBWOOFER • SUBWOOFER-LAUTSTÄRKE EINSTELLEN • REGOLAZIONE DEL LIVELLO DEL SUBWOOFER • AJUSTE DO NÍVEL DO SUBWOOFER • 调整低音炮水平

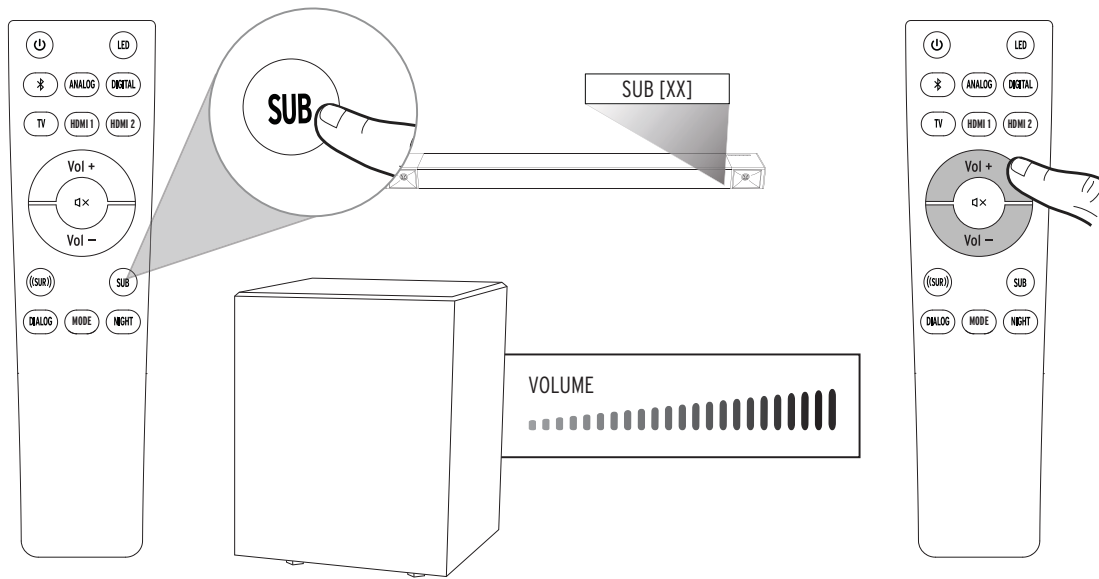

## SURROUND LEVEL - QUICK ADJUST

NIVEAU DU SURROUND - AJUSTEMENT RAPIDE • VOLUMEN DE SURROUND - AJUSTE RÁPIDO • SURROUND-LAUTSTÄRKE - SCHNELLEINSTELLUNG • REGOLAZIONE RAPIDA DEL LIVELLO DEL SUBWOOFER • NÍVEL SURROUND - AJUSTE RÁPIDO • 环绕声水平-快速调整

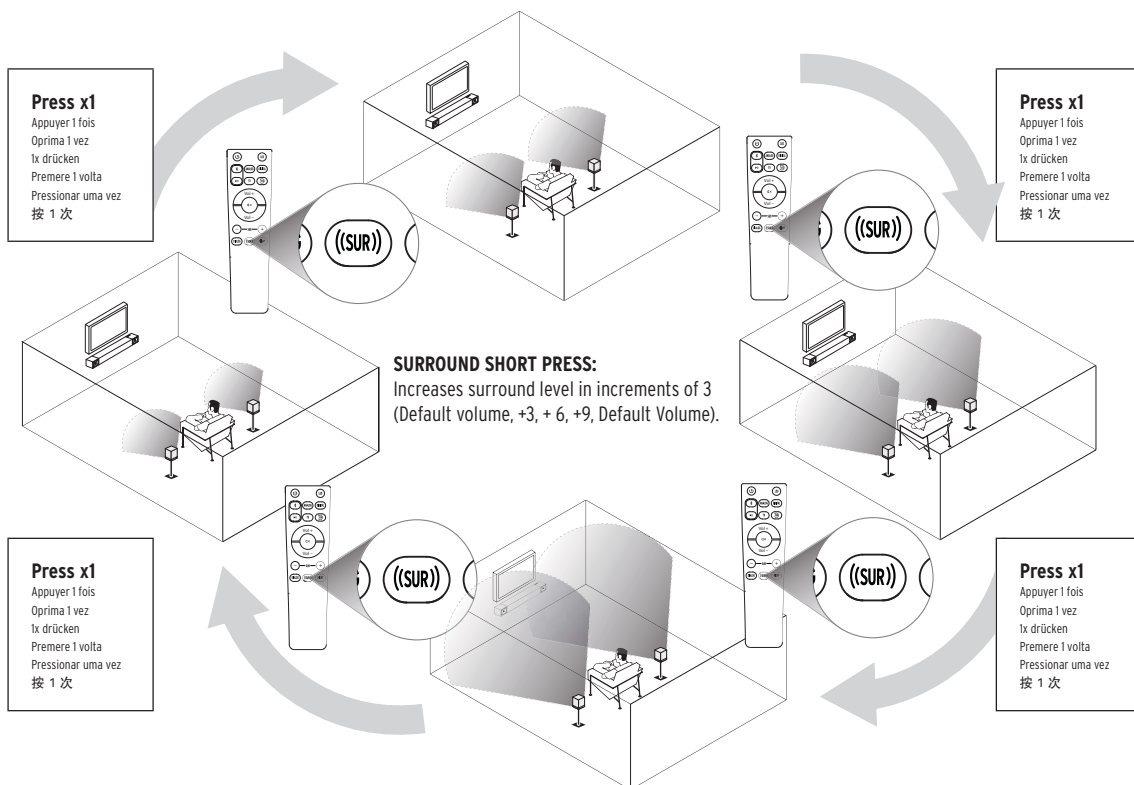

## SURROUND LEVEL ADJUSTMENT

AJUSTEMENT RAPIDE DU SURROUND • AJUSTE DEL VOLUMEN DE SURROUND • SURROUND-LAUTSTÄRKE - EINSTELLUNG • REGOLAZIONE DEL LIVELLO DEL SURROUND • AJUSTE DO NÍVEL SURROUND • 环绕声水平调整

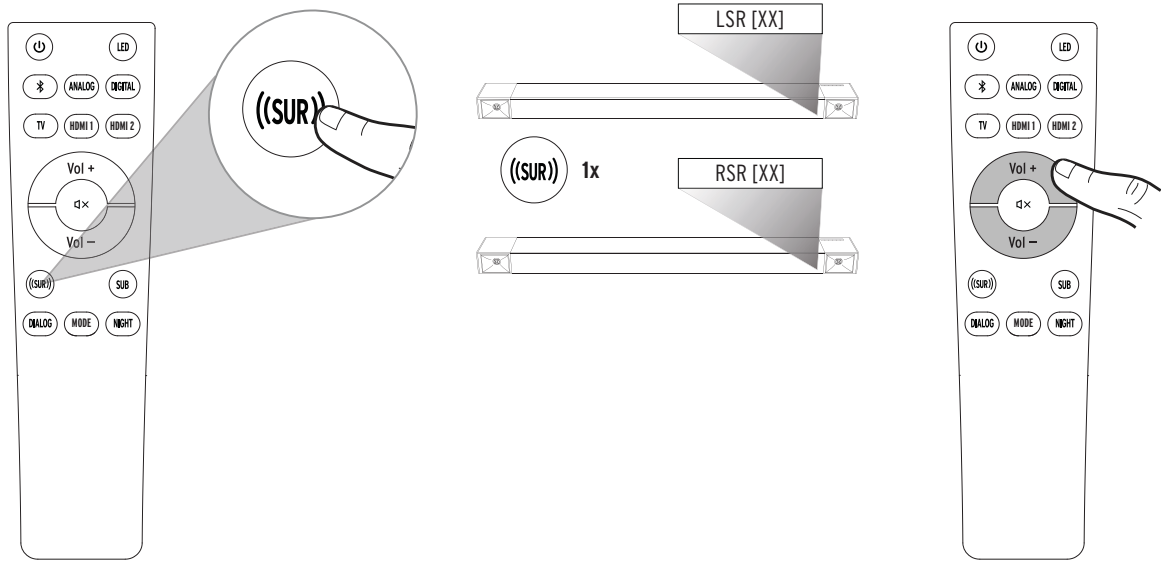

## NIGHT MODE

MODE NUIT • MODALIDAD NOCTURNA • NACHTMODUS • MODALITÀ ORE NOTTURNE • MODO NOTURNO • 夜间模式

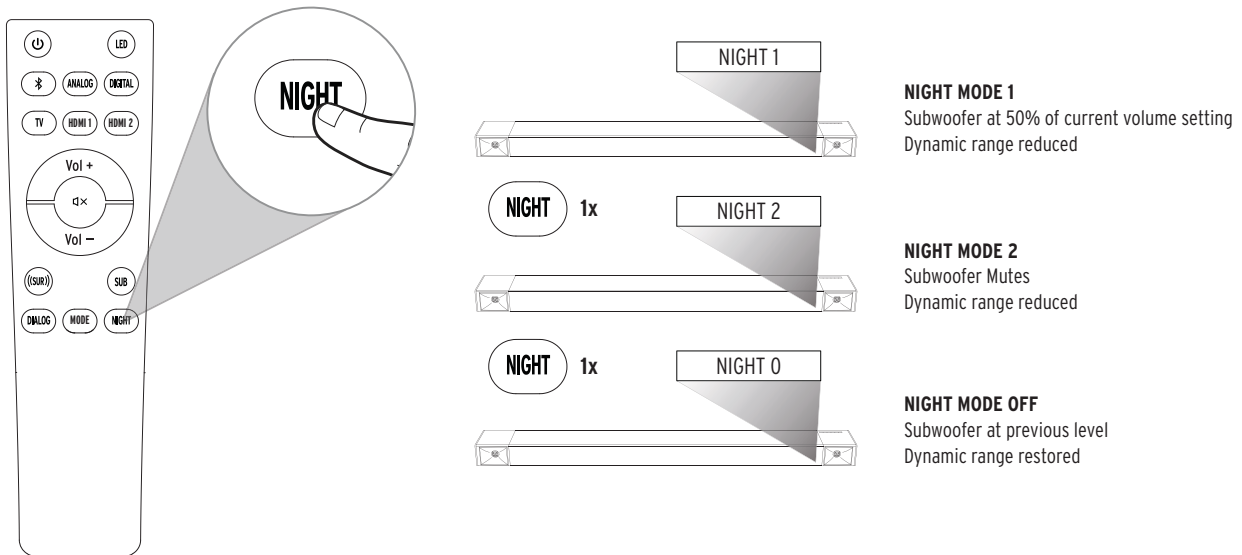

# DIALOGUE MODE

MODE DIALOGUE • MODALIDAD DE DIÁLOGO • DIALOGMODUS • MODALITÀ DIALOGO • MODO DIÁLOGO • 对话模式

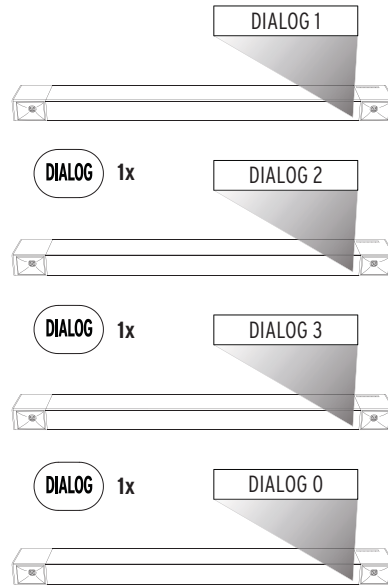
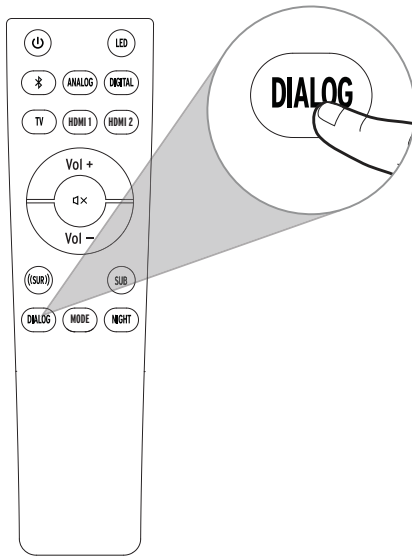

## SPECIAL OPERATING MODES

---

In addition to the “out-of-box” consumer operating mode (default), the Cinema Series Sound Bars feature special operating modes to optimize the use of the bar for different installation situations. These operating modes and their use cases are outlined below.

### DISPLAY MODE

- To be used when the bar is installed in an active retail display where volume is controlled by an external source.
- Source selection is fixed to the Optical input.
- The default volume is fixed to 6dB below the maximum volume setting.
- The subwoofer level is fixed at the default setting.
- Bluetooth and Wi-Fi (or other wireless audio sources) are disabled.
- Product key controls are disabled. Volume controls are also disabled.

### RETAIL MODE

- To be used when the bar is installed in a retail situation where volume should be controlled directly on the bar.
- Source selection is fixed to the Optical input.
- The default volume is set to ensure a 70dB max SPL, C-weighted, at 36” from the system. The subwoofer level is fixed at the default setting.
- Bluetooth and Wi-Fi (or other wireless audio sources) are disabled.
- Product key controls are disabled, except for “Volume Up” and “Volume Down”.
- IR Remote commands are ignored, except for “Volume Up”, “Volume Down”, “Sub Up”, and “Sub Down”.
- If there is no user interaction via control buttons or IR remote for 90 seconds, the volume and subwoofer level will return to the default levels listed above.

### INSTALLER MODE

- The Installer Mode is a special operating mode that allows special functionality for when the Cinema 800 is installed by a custom integrator. In Installer Mode:
- Auto-Standby is disabled for all sources except TV (HDMI-ARC). The Cinema 800 will still respond to the CEC “Off” command from a TV.
- Auto-On is disabled for all sources except TV source (HDMI-ARC). The Cinema 800 will still respond to the CEC “On” command from a TV.
- Turning on and off via CEC commands may be controlled by the user in the TV menu options. This allows the user to decide whether or not to apply CEC commands to the system when the TV source is being used.
- All other functionality is the same as standard DEFAULT MODE.

### STREAMER MODE

- The Streamer Mode is a special operating mode that allows the bar to seamlessly accept and interact with the analog output of an audio streaming device or streaming player.
- Whenever there is a signal detected on the Analog input, the Cinema 800 will switch to the Analog input.
- The default volume will be set to a fixed level on the sound bar, allowing the user to adjust the volume via the streaming device.
- When the Analog source is selected, the Cinema 800 will not respond to “Volume Up” or “Volume Down” commands on the sound bar or remote. The system will still respond normally to volume commands for all other sources.
- All other functionality is the same as standard DEFAULT MODE.

## OPERATING MODES SELECT MENU

---

The operating modes can be accessed and selected in the “Operating Modes Select” menu. To access this menu:

### CINEMA 800

While holding [SOURCE] + [VOLUME +] buttons on the sound bar, press [MUTE] button on the IR remote (while IR remote is aimed at sound bar IR sensor) to enter ‘Operating Mode Select’ menu.

To SCROLL through operating mode options: Press the [VOLUME +] button on the remote control.

Default → Display → Retail → Installer → Streaming Player

The LED display will flash the name of the currently selected operating mode.

To CONFIRM selected operating mode:

Press the [MUTE] button on the remote control, or

OR

Wait 10 seconds without pressing any buttons on the remote or sound bar. The bar will automatically confirm the currently selected operating mode.

To EXIT Operating Modes Select menu:

Press [POWER] button on the sound bar

The system shall EXIT the ‘Operating Select Mode’ and return to the prior status.



## MODES DE FONCTIONNEMENT SPÉCIAUX

---

En plus du mode de fonctionnement original grand public (par défaut), les barres de son de la série Cinéma permettent des modes de fonctionnement spéciaux, afin d'optimiser l'utilisation de la barre pour différentes situations d'installation. Ces modes de fonctionnement et leurs cas d'utilisation sont présentés ci-dessous.

### MODE AFFICHAGE (DISPLAY)

- Utilisé quand la barre est installée dans un présentoir actif chez le détaillant où le volume est contrôlé par une source externe.
- La sélection de la source est fixée sur l'entrée Optique.
- Le volume par défaut est fixé à 6dB en dessous du réglage maximum du volume.
- Le niveau du caisson de graves est fixé au réglage par défaut.
- Le Bluetooth et le Wi-Fi (ou toutes autres sources audios sans fil) sont désactivés.
- Les commandes par touches de l'appareil sont désactivées. Les contrôles de volume sont aussi désactivés.

### MODE MAGASIN (RETAIL)

- Utilisé quand la barre est installée chez un détaillant où le volume est contrôlé directement sur la barre.
- La sélection de la source est fixée sur l'entrée Optique.
- Le volume par défaut est réglé pour assurer un niveau de pression acoustique (SPL) de 70dB max, pondéré C, à 90 cm du système. Le niveau du caisson de graves est fixé au réglage par défaut.
- Le Bluetooth et le Wi-Fi (ou toutes autres sources audios sans fil) sont désactivés.
- Les touches de l'appareil sont désactivées, sauf « Volume + » et « Volume - »
- Les commandes de la télécommande infrarouge inactives, sauf « Volume + », « Volume - », « Graves + » et « Graves - ».
- S'il n'y a pas d'interaction de l'utilisateur via les boutons de contrôle ou la télécommande infrarouge pendant 90 secondes, les niveaux du volume et du caisson de graves retourneront aux niveaux par défaut donnés ci-dessus.

### MODE INSTALLATEUR (INSTALLER)

- Le mode installateur est un mode de fonctionnement spécial qui permet certaines fonctionnalités utiles lors de l'installation du CINEMA 800 par un intégrateur/installateur sur-mesure. En mode Installateur :
- La mise en veille est désactivée pour toutes les sources, sauf TV (HDMI-ARC). Le CINEMA 800 répondra encore à la commande CEC « OFF » d'une télévision.
- La mise en veille est désactivée pour toutes les sources, sauf source TV (HDMI-ARC). Le CINEMA 800 répondra encore à la commande CEC « ON » d'une télévision.
- La fonction « marche/arrêt » via les commandes CEC peut être contrôlée par l'utilisateur dans les options du menu TV. Cela permet à l'utilisateur de décider ou non d'appliquer les commandes CEC au système lorsque la source TV est en cours d'utilisation.
- Toutes les autres fonctionnalités sont identiques au MODE PAR DÉFAUT

### MODE DIFFUSION

- Le mode Diffusion est un mode de fonctionnement spécial permettant à la barre d'accepter et d'interagir en toute transparence avec l'entrée analogique d'un appareil de diffusion audio ou un diffuseur multimédia.
- À chaque fois qu'un signal est détecté sur l'entrée analogique, le CINEMA 800 bascule sur l'entrée analogique.
- Le volume par défaut sera réglé à un niveau fixe sur la barre de son, permettant à l'utilisateur d'ajuster le volume via un appareil de diffusion.
- Lorsque la source analogique est sélectionnée, le CINEMA 800 ne répondra pas aux commandes « Volume + » ou « Volume - » sur la barre de son ou la télécommande. Le système répondra normalement aux commandes de volume pour toutes les autres sources.
- Toutes les autres fonctionnalités sont identiques au MODE PAR DÉFAUT.

## MENU « SÉLECTIONNER LE MODE DE FONCTIONNEMENT »

---

On peut accéder aux modes de fonctionnement et les sélectionner dans le menu « Sélectionner le mode de fonctionnement » pour accéder à ce menu :

### CINEMA 800

WTout en gardant appuyés les boutons [SOURCE] + [VOLUME +] sur la barre de son, appuyer sur le bouton [MUTE] de la télécommande infrarouge (tandis que la télécommande infrarouge est pointée sur le capteur infrarouge de la barre de son) pour entrer dans le menu « Sélectionner le mode de fonctionnement ».

Pour faire défiler les options de mode de fonctionnement : Appuyer sur le bouton [VOLUME +] de la télécommande. Défaut (Default) → Affichage (Display) → Détaillant (Retail) → Installateur (Installer) → Diffusion (Streamer)

L'affichage LED affichera en clignotant le nom du mode de fonctionnement sélectionné en cours.

Pour CONFIRMER le mode de fonctionnement sélectionné :

Appuyer sur le bouton [MUTE] de la télécommande.

OU

Attendre 10 secondes sans appuyer sur les boutons de la télécommande ou de la barre de son. La barre confirmera automatiquement le mode de fonctionnement sélectionné.

Pour SORTIR du menu « Sélectionner le mode de fonctionnement » :

Appuyer sur le bouton [POWER] de la barre de son.

Le système sortira de « Sélectionner le mode de fonctionnement » et retournera à l'état précédent.

# MODALIDADES ESPECIALES DE OPERACIÓN

Además de la modalidad de operación de "uso inmediato" por parte del consumidor (predeterminada), las barras de sonido de la serie Cinema tienen modalidades de operación especiales para optimizar el desempeño en diferentes situaciones de instalación. Estas modalidades de operación y sus situaciones de uso se describen a continuación.

## MODALIDAD DE PANTALLA

- Se usa cuando la barra se ha instalado en combinación con una pantalla activa en una situación de venta al público en la cual una fuente externa controla el volumen.
- La fuente es la entrada óptica.
- El volumen predeterminado es 6dB por debajo del volumen máximo.
- El volumen del subwoofer es el volumen predeterminado.
- Bluetooth y Wi-Fi (u otras fuentes de audio inalámbrico) se han desactivado.
- Los botones de la barra se han desactivado. Los controles de volumen también se han desactivado.

## MODALIDAD DE VENTA AL PÚBLICO

- Se usa cuando la barra se ha instalado en una situación de venta al público en la cual el volumen debe controlarse directamente en la barra.
- La fuente es la entrada óptica.
- El volumen predeterminado genera un nivel de presión sonora (SPL) máximo de 70 dB, con ponderación C, a 36 pulgadas del sistema. El volumen del subwoofer es el volumen predeterminado.
- Bluetooth y Wi-Fi (u otras fuentes de audio inalámbrico) se han desactivado.
- Los botones de la barra se han desactivado, a excepción de "Subir volumen" y "Bajar Volumen".
- Los comandos del control remoto IR son ignorados, a excepción de "Subir volumen", "Bajar Volumen", "Subir el volumen del subwoofer" y "Bajar el volumen del subwoofer".
- Si pasados 90 segundos el usuario no oprime ninguno de los botones de la barra o del control remoto IR, el volumen de la barra y el volumen del subwoofer vuelven a los niveles predeterminados previamente indicados.

## MODALIDAD DE INSTALADOR

- La modalidad de instalador permite una funcionalidad especial en casos en que la barra de sonido Cinema 800 es instalada por un instalador profesional. En modalidad de instalador:
- La función de espera automática (Auto-Standby) se ha desactivado para todas las fuentes, a excepción de la fuente de TV (HDMI-ARC). La barra Cinema 800 responde al comando de CEC "Apagar" proveniente de un televisor.
- La función de encendido automático (Auto-On) se ha desactivado para todas las fuentes, a excepción de la fuente de TV (HDMI-ARC). La barra Cinema 800 responde al comando de CEC "Encender" proveniente de un televisor.
- El encendido y apagado de la barra de sonido por medio de comandos de CEC puede ser controlado por el usuario mediante las opciones de menú del televisor. Esto le permite al usuario aplicar o no aplicar comandos de CEC al sistema cuando la fuente es TV.
- Todas las otras funciones son iguales a las de la MODALIDAD PREDETERMINADA estándar.

## MODALIDAD DE TRANSMISIÓN EN DIRECTO

- La modalidad de transmisión en directo le permite a la barra aceptar e interactuar sin problemas con la salida analógica de un dispositivo o reproductor de transmisión en directo (streaming).
- Cuando detecta una señal en la entrada analógica, la barra Cinema 800 pasa a la entrada analógica.
- El volumen predeterminado queda a un nivel fijo en la barra de sonido para permitirle al usuario ajustar el volumen a través del dispositivo de transmisión en directo (streaming).
- Cuando se selecciona la fuente analógica, la barra Cinema 800 no responde a los comandos "Subir volumen" o "Bajar volumen" de la barra de sonido o del control remoto. El sistema responde normalmente a los comandos de volumen de todas las otras fuentes.
- Todas las otras funciones son iguales a las de la MODALIDAD PREDETERMINADA estándar.

# MENÚ DE SELECCIÓN DE MODALIDAD DE OPERACIÓN

Las modalidades de operación se pueden ver y seleccionar en el menú "Selección de modalidad de operación" (Operating Mode Select). Para entrar a este menú:

## CINEMA 800

Para entrar al menú Selección de modalidad de operación, mantenga oprimidos los botones [SOURCE] y [VOLUME +] de la barra de sonido y oprima el botón [MUTE] del control remoto IR (mientras apunta el control remoto IR hacia el sensor IR de la barra de sonido).

Para DESPLAZARSE por las opciones de modalidad de operación: Oprima el botón [VOLUMEN +] del control remoto. Default → Display → Retail → Installer → Streaming Player (Predeterminado → Pantalla → Venta al público → Instalador → Reproductor de transmisión en directo)

En la pantalla LED destella el nombre de la modalidad de operación seleccionada.

Para CONFIRMAR la modalidad de operación seleccionada:

Oprima el botón [MUTE] del control remoto,

O BIEN

Espere 10 segundos sin oprimir botones del control remoto o de la barra de sonido. La barra confirmará automáticamente la modalidad de operación seleccionada.

Para SALIR del menú Selección de modalidad de operación:

Oprima el botón [POWER] de la barra de sonido.

El sistema sale del menú Selección de modalidad de operación y vuelve al estado anterior.

## SPEZIELLE BETRIEBSMODI

---

Neben dem „mitgelieferten“ Betriebsmodus für Konsumenten (Standard) bieten die Sound bars der Cinema-Serie spezielle Modi, mit denen die Sound bar für bestimmte Installationssituationen optimiert werden. Diese Betriebsmodi und ihre Anwendungsfälle werden unten beschrieben.

### DISPLAY MODE (Anzeigemodus)

- Wird verwendet, wenn die Sound bar in einem aktiven Einzelhandels-Display installiert ist, wobei die Lautstärke durch eine externe Quelle kontrolliert wird.
- Die Quelle ist fest auf den optischen Eingang eingestellt.
- Die Standardlautstärke ist fest auf 6 dB unter Maximallautstärke eingestellt.
- Die Subwoofer-Lautstärke ist fest auf den Standardwert eingestellt.
- Bluetooth und Wi-Fi (oder andere drahtlose Audioquellen) sind deaktiviert.
- Produkttasten sind deaktiviert. Lautstärkeregler sind ebenfalls deaktiviert.

### RETAIL MODE (Einzelhandelsmodus)

- Wird verwendet, wenn die Sound bar in einer Einzelhandels-Situation installiert ist, wobei die Lautstärke direkt an der Sound bar kontrolliert wird.
- Die Quelle ist fest auf den optischen Eingang eingestellt.
- Die Standardlautstärke ist so eingestellt, dass ein maximaler Schalldruckpegel von 70 dB, C-Bewertung in etwa 1 m Entfernung vom System sichergestellt ist. Die Subwoofer-Lautstärke ist fest auf den Standardwert eingestellt.
- Bluetooth und Wi-Fi (oder andere drahtlose Audioquellen) sind deaktiviert.
- Produkttasten sind deaktiviert, mit Ausnahme von Lauter/Leiser.
- IR-Fernbedienungsbefehle werden ignoriert, mit Ausnahme von Lauter/Leiser, Sub Lauter und Sub Leiser.
- Wenn es über die Gerätetasten oder die IR-Fernbedienung 90 Sekunden lang keine Benutzereingabe gibt, kehren Lautstärke und Subwoofer-Lautstärke wieder zu den oben aufgelisteten Standardwerten zurück.

### INSTALLER MODE (Installationsmodus)

- Der Installationsmodus ist ein besonderer Betriebsmodus, der während der Installation der Cinema 800 durch einen Fachinstallateur Sonderfunktionen ermöglicht. Im Installationsmodus gilt Folgendes:
- Der automatische Standby ist für alle Quellen außer TV (HDMI-ARC) deaktiviert. Die Cinema 800 reagiert immer noch auf den CEC-Befehl „Aus“ von einem Fernseher.
- Die automatische Einschaltung ist für alle Quellen außer TV (HDMI-ARC) deaktiviert. Die Cinema 800 reagiert immer noch auf den CEC-Befehl „An“ von einem Fernseher.
- Das Ein- und Ausschalten über CEC-Befehle wird evtl. durch den Benutzer in den Menüoptionen des Fernsehers kontrolliert. Dadurch können Benutzer entscheiden, ob bei Verwendung der TV-Quelle die CEC-Befehle im System verwendet werden oder nicht.
- Alle anderen Funktionen sind wie im standardmäßigen DEFAULT-Modus.

### STREAMER MODE (Streamer-Modus)

- Der Streamer-Modus ist ein spezieller Betriebsmodus, der es der Sound bar ermöglicht, den analogen Output eines Audio-Streaming-Geräts oder Streaming-Player nahtlos aufzunehmen und damit umzugehen.
- Wenn ein Signal am Analogeingang entdeckt wird, schaltet die Cinema 800 auf den Analogeingang um.
- Die Standardlautstärke an der Sound bar wird auf einen festen Wert gesetzt, so dass der Benutzer die Lautstärke über das Streaming-Gerät anpassen kann.
- Wenn die Analogquelle gewählt ist, reagiert die Cinema 800 nicht auf die Lauter/Leiser-Befehle an der Sound bar oder der Fernbedienung. Das System reagiert normal auf Lautstärkebefehle aller anderen Quellen.
- Alle anderen Funktionen sind wie im standardmäßigen DEFAULT-Modus.

## OPERATING MODE SELECT (BETRIEBSMODUS-WAHLMENÜ)

---

Man kann im Menü OPERATING MODE SELECT auf die Betriebsmodi zugreifen und sie wählen. So rufen Sie dieses Menü auf:

### CINEMA 800

Halten Sie die Tasten [SOURCE] + [VOLUME +] an der Sound bar gedrückt und drücken Sie die Taste [MUTE] an der IR-Fernbedienung (während die IR-Fernbedienung auf den IR-Sensor der Sound bar gerichtet ist), um ins Menü OPERATING MODE SELECT zu kommen.

So SCROLLEN Sie durch die Betriebsmodus-Optionen: Drücken Sie die Taste [VOLUME +] an der Fernbedienung. Default → Display → Retail → Installer → Streaming Player

Auf dem LED-Display blinkt der Name des momentan gewählten Betriebsmodus auf.

So BETÄTIGEN Sie den gewählten Betriebsmodus:

Drücken Sie die Taste [MUTE] an der Fernbedienung.

ODER

Warten Sie 10 Sekunden, ohne an der Fernbedienung oder Sound bar eine Taste zu drücken. Die Sound bar wird automatisch den momentan gewählten Betriebsmodus bestätigen.

So BEENDEN Sie das Menü OPERATING MODE SELECT:

Drücken Sie die Taste [POWER] an der Sound bar.

Das System BEENDET das Menü OPERATING MODE SELECT und kehrt zum vorherigen Status zurück.

## MODALITÀ DI FUNZIONAMENTO SPECIALI

---

Oltre alla modalità di funzionamento per il consumatore "subito pronta" (predefinita), i Sound bar serie Cinema offrono modalità di funzionamento speciali volte a ottimizzarne l'uso per diverse situazioni di installazioni. Sono delineate di seguito tali modalità e i loro casi d'uso.

### MODALITÀ DISPLAY

- Da usarsi quando il Sound bar è installato in un espositore per vendite al dettaglio in cui il volume è controllato da una sorgente audio esterna.
- La selezione del segnale audio corrisponde all'ingresso ottico.
- Il volume predefinito è fissato a 6 dB sotto il volume massimo impostato.
- Il livello del subwoofer corrisponde all'impostazione predefinita.
- Bluetooth e Wi-Fi (o altre sorgenti audio wireless) sono disattivate.
- I comandi (pulsanti) del prodotto sono disattivati. I comandi del volume sono pure disattivati.

### MODALITÀ RETAIL

- Da usarsi quando il Sound bar è installato in un ambiente di vendite al dettaglio in cui il volume deve essere controllato direttamente dal Sound bar.
- La selezione del segnale audio corrisponde all'ingresso ottico.
- Il volume predefinito è impostato in modo da assicurare un livello di pressione acustica (SPL) massimo di 70 dB, con rete di pesatura C, a 91 cm dall'impianto. Il livello del subwoofer corrisponde all'impostazione predefinita.
- Bluetooth e Wi-Fi (o altre sorgenti audio wireless) sono disattivate.
- I comandi (pulsanti) del prodotto sono disattivati, eccetto "Aumento volume" e "Riduzione volume".
- I segnali del telecomando vengono ignorati eccetto "Aumento volume", "Riduzione volume", "Aumento livello subwoofer" e "Riduzione livello subwoofer".
- Se per 90 secondi non si verifica alcuna interazione dell'utente tramite i pulsanti di comando o il telecomando, il volume e il livello del subwoofer ritornano ai livelli predefiniti elencati sopra.

### MODALITÀ INSTALLATORE

- È una modalità di funzionamento speciale che consente funzionalità particolari quando il Cinema 800 viene installato su misura da un installatore professionale. Nella modalità installatore:
- Lo standby automatico è disattivato per tutte le sorgenti audio eccetto il televisore (HDMI-ARC). Il Cinema 800 continuerà a rispondere al comando CEC "Off" da un televisore.
- L'attivazione automatica è disattivata per tutte le sorgenti audio eccetto il televisore (HDMI-ARC). Il Cinema 800 continuerà a rispondere al comando CEC "On" da un televisore.
- L'accensione e lo spegnimento tramite comandi CEC sono controllabili dall'utente attraverso le opzioni di menu del televisore. Ciò permette all'utente di decidere se applicare o no comandi CEC all'impianto quando si usa la sorgente audio del televisore.
- Tutte le altre funzionalità sono identiche a quelle della modalità predefinita standard.

### MODALITÀ STREAMER

- È una modalità di funzionamento speciale che consente al Sound bar di accettare l'uscita analogica di un lettore in streaming o di un dispositivo di streaming audio e di interagire con la stessa.
- Ogni volta che sull'ingresso analogico viene rilevato un segnale, il Cinema 800 commuta all'ingresso analogico.
- Il volume predefinito sarà impostato a un livello costante sul Sound bar, per cui potrà essere regolato dall'utente attraverso il dispositivo di streaming.
- Quando si seleziona la sorgente audio analogica, il Cinema 800 non risponde ai comandi "Aumento volume" o "Riduzione volume" del Sound bar o del telecomando. L'impianto continuerà a rispondere normalmente ai comandi di volume di tutte le altre sorgenti audio.
- Tutte le altre funzionalità sono identiche a quelle della modalità predefinita standard.

## MENU DI SELEZIONE DELLA MODALITÀ DI FUNZIONAMENTO

---

Le modalità di funzionamento sono accessibili e selezionabili dal menu "Selezione modalità di funzionamento". Per accedere a questo menu:

### CINEMA 800

Mentre si tengono premuti i pulsanti [SOURCE] e [VOLUME +] sul Sound bar, premere il pulsante [MUTE] sul telecomando (mentre lo si tiene puntato verso il sensore IR del Sound bar) per passare al menu 'Selezione modalità di funzionamento'.

Per scorrere tra le opzioni della modalità di funzionamento: premere il pulsante [VOLUME +] sul telecomando. Default → Display → Retail → Installer → Streaming Player

Sul display a LED lampeggerà il nome delle modalità di funzionamento attualmente selezionata.

Per confermare la modalità di funzionamento selezionata:

Premere il pulsante [MUTE] sul telecomando,  
OPPURE

Attendere 10 secondi senza premere alcun pulsante né sul telecomando né sul Sound bar. Il Sound bar confermerà automaticamente la modalità di funzionamento attualmente selezionata.

Per uscire dal menu di selezione della modalità di funzionamento:

Premere il pulsante [POWER] sul Sound bar.

L'impianto uscirà dal menu 'Selezione modalità di funzionamento' e ritornerà allo stato precedente.

## MODOS DE OPERAÇÃO ESPECIAIS

---

Além do modo de operação de consumidor “pronto para uso” (padrão), as barras de som da série Cinema oferecem modos de operação especiais para otimizar seu uso em diferentes situações de instalação. Esses modos de operação e suas situações de uso são descritos abaixo.

### MODO EXIBIÇÃO

- Para ser usado quando a barra é instalada em um ambiente de exibição de varejo ativo onde o volume é controlado por uma fonte externa.
- A seleção da fonte é fixada na entrada óptica.
- O volume padrão é fixado em 6dB abaixo da configuração de volume máximo.
- O nível do subwoofer é fixado na configuração padrão.
- Bluetooth e Wi-Fi (ou outras fontes de áudio sem fio) são desativados.
- As teclas de controle do produto são desativadas. Os controles de volume também são desativados.

### MODO VAREJO

Para ser usado quando a barra é instalada em um ambiente de varejo onde o volume é controlado diretamente na barra.

A seleção da fonte é fixada na entrada óptica.

O volume padrão é ajustado para garantir um SPL máximo de 70dB, ponderação “C”, a 91 cm (36 pol.) do sistema. O nível do subwoofer é fixado na configuração padrão.

Bluetooth e Wi-Fi (ou outras fontes de áudio sem fio) são desativados.

As teclas de controle do produto são desativadas, exceto para “aumentar o volume” e “diminuir o volume”.

Os comandos do controle remoto por infravermelho são ignorados, exceto para “aumentar o volume”, “diminuir o volume”, “aumentar o nível do subwoofer” e “diminuir o nível do subwoofer”.

Se não houver interação do usuário por meio dos botões de controle ou do controle remoto por 90 segundos, o volume e o nível do subwoofer voltarão aos níveis padrão listados acima.

### MODO INSTALADOR

- O modo Instalador é um modo operacional especial que ativa funções especiais usadas quando a Cinema 800 é instalada por um instalador especializado. No modo Instalador:
- A função de espera automática é desativada para todas as fontes, exceto TV (HDMI-ARC). A Cinema 800 ainda responderá ao comando CEC “Desligar” de uma TV.
- A função de ativação automática é desativada para todas as fontes, exceto TV (HDMI-ARC). A Cinema 800 ainda responderá ao comando CEC “Ligar” de uma TV.
- As funções de ligar e desligar através de comandos CEC podem ser controladas pelo usuário nas opções do menu da TV. Isso permite que o usuário decida se deve ou não aplicar comandos CEC ao sistema quando a fonte de TV está sendo usada.
- Todas as demais funções são iguais ao MODO PADRÃO.

### MODO STREAMER

- O modo Streamer é um modo operacional especial que permite que a barra aceite e interaja perfeitamente com a saída analógica de um dispositivo de streaming de áudio ou reproduzidor de streaming.
- Sempre que um sinal for detectado na entrada analógica, a Cinema 800 mudará para a entrada analógica.
- O volume padrão será ajustado para um nível fixo na barra de som, permitindo ao usuário ajustar o volume através do dispositivo de streaming.
- Quando a fonte analógica é selecionada, a Cinema 800 não responderá aos comandos “aumentar volume” ou “diminuir volume” na barra de som ou no controle remoto. O sistema ainda responderá normalmente aos comandos de volume para todas as outras fontes.
- Todas as demais funções são iguais ao MODO PADRÃO.

## OPERATING MODES SELECT MENU

---

The operating modes can be accessed and selected in the “Operating Modes Select” menu. To access this menu:

### CINEMA 800

While holding [SOURCE] + [VOLUME +] buttons on the sound bar, press [MUTE] button on the IR remote (while IR remote is aimed at sound bar IR sensor) to enter ‘Operating Mode Select’ menu.

To SCROLL through operating mode options: Press the [VOLUME +] button on the remote control.

Default → Display → Retail → Installer → Streaming Player

The LED display will flash the name of the currently selected operating mode.

To CONFIRM selected operating mode:

Press the [MUTE] button on the remote control, or

OR

Wait 10 seconds without pressing any buttons on the remote or sound bar. The bar will automatically confirm the currently selected operating mode.

To EXIT Operating Modes Select menu:

Press [POWER] button on the sound bar

The system shall EXIT the ‘Operating Select Mode’ and return to the prior status.

## 特殊操作模式

除了“开箱即用”的用户操作模式（默认）之外，Cinema 系列条形音箱还提供特殊的操作模式，可以在不同的安装情况下实现条形音箱的最佳使用。这些操作模式及其用例概述如下。

### 展示器模式

- 在条形音箱安装于主动零售展示器中，使用外部来源控制音量时使用。
- 信号源选择固定为光输入。
- 默认音量固定为最大音量设置以下6dB。
- 重低音扬声器的音量固定为默认设置。
- 蓝牙和Wi-Fi（或其他无线音频源）已禁用。
- 产品按键控制已禁用。音量控制也已禁用。

### 零售模式

- 在零售环境中安装，直接在音箱上控制音量时使用。
- 信号源选择固定为光输入。
- 设置默认音量，以确保距系统36英寸处的C加权最大SPL为70dB。低音炮级别固定为默认设置。
- 蓝牙和Wi-Fi（或其他无线音频源）已禁用。
- 除“提高音量”和“降低音量”外，产品键控制均被禁用。
- 除“提高音量”，“降低音量”，“增加重低音”和“减少重低音”外，红外遥控器命令将被忽略。
- 如果90秒钟内没有用户通过控制按钮或红外遥控器进行任何互动，则音量和低音炮的水平将返回到上面列出的默认水平。

### 安装程序模式

- 安装程序模式是一种特殊的操作模式，当由自定义integrator安装Cinema 800时，它具有特殊的功能。在安装程序模式下：
  - 除电视（HDMI-ARC）以外的所有信号源均禁用了自动待机功能。Cinema 800仍将响应电视机发出的CEC“关闭”命令。
  - 除电视信号源（HDMI-ARC）以外的所有信号源均禁用了自动开启功能。Cinema 800仍将响应电视机发出的CEC“开启”命令。
  - 通过CEC命令打开和关闭可以由用户在电视菜单选项中控制。这使用户可以决定在使用电视信号源时是否向系统应用CEC命令。
  - 所有其他功能与标准默认模式相同。

### 流模式

- “流模式”是一种特殊的操作模式，它允许条形音箱无缝地接受音频流设备或流播放器的模拟输出并与之交互。
- 只要在模拟输入上检测到信号，Cinema 800就会切换到模拟输入。
- 条形音箱的默认音量将设置为固定水平，从而允许用户通过流媒体设备调整音量。
- 选择模拟信号源时，Cinema 800将不会响应条形音箱或遥控器上的“调高音量”或“调低音量”命令。系统仍将正常响应所有其他来源的音量命令。
- 所有其他功能与标准默认模式相同。

## 操作模式选择菜单

可以在“Operating Modes Select”菜单中访问和选择操作模式。要访问此菜单：

### CINEMA 800

在按住条形音箱上的[SOURCE] + [VOLUME +]按钮的同时，按红外遥控器上的[MUTE]按钮（并将红外遥控器对准条形音箱红外传感器）进入“操作模式选择”菜单。

要滚动浏览操作模式选项：按下遥控器上的[VOLUME +]按钮。默认 → 显示 → 零售 → 安装程序 → 流媒体播放器

在LED显示屏上，当前所选操作模式的名称将闪烁。

要确认选择的操作模式：

按下遥控器上的[MUTE]按钮。

或

等待10秒钟，而无需按遥控器或条形音箱上的任何按钮。条形音箱将自动确认当前选择的操作模式。

退出操作模式选择菜单：

按条形音箱上的[POWER]按钮

系统应退出“操作选择模式”并返回到先前状态。

## FACTORY RESET

RÉINITIALISATION • RESTABLECIMIENTO DE FÁBRICA • RÜCKSETZUNG AUF WERKSEINSTELLUNG • RIPRISTINO IMPOSTAZIONI DI FABBRICA • RESTABECIMENTO DAS CONFIGURAÇÕES DE FÁBRICA • 恢复出厂设置

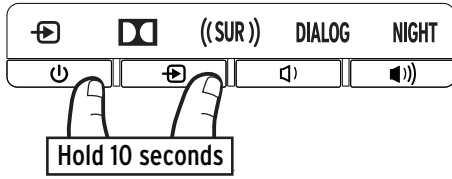

### Clears *Bluetooth*<sup>®</sup> pairing history and user programmed IR commands

Efface l'historique d'appariement *Bluetooth*<sup>®</sup> et les commandes IR programmées par l'utilisateur  
Borra el historial de sincronización de *Bluetooth*<sup>®</sup> y los comandos programados por el usuario  
Löscht *Bluetooth*<sup>®</sup>-Kupplungsdaten und benutzerprogrammierte IR-Befehle  
Vengono cancellati la cronologia delle associazioni *Bluetooth*<sup>®</sup> e i comandi programmati dall'utente sul telecomando a infrarossi  
Limpa o histórico de pareamento *Bluetooth*<sup>®</sup> e os comandos de IR programados pelo usuário  
清除蓝牙<sup>®</sup>配对历史记录及用户编程的 IR 指令。

### Hold 10 Seconds

Appuyer pendant 10 secondes  
Mantenga oprimido durante 10 segundos  
10 Sekunden gedrückt halten  
Tenere premuto per 10 secondi  
Manter pressionado por 10 segundos  
保持 10 秒



"The *Bluetooth*<sup>®</sup> word mark and logos are registered trademarks owned by the Bluetooth SIG, Inc. and any use of such marks by Klipsch Group, Inc. is under license. Other trademarks and trade names are those of their respective owners."



Manufactured under license from Dolby Laboratories. Dolby, Dolby Audio, and the double-D symbol are registered trademarks of Dolby Laboratories.





HDMI, High-Definition Multimedia Interface, and the HDMI logo are trademarks or registered trademarks of HDMI Licensing, Administrator in the United States and/or other countries.



## IMPORTANT SAFETY INSTRUCTIONS!

1. READ these instructions.
2. KEEP these instructions.
3. HEED all warnings.
4. FOLLOW all instructions.
5. DO NOT defeat the safety purpose of the polarized or grounding type plug. A polarized plug has two blades with one wider than the other. A grounding type plug has two blades and a third grounding prong. The wider blade or the third prong are provided for your safety. If the provided plug does not fit into your outlet, consult an electrician for replacement of the obsolete outlet.
6. DO NOT install near any heat sources such as radiators, heat registers, stoves, or other apparatus (including amplifiers) that produce heat.
7. DO NOT defeat the safety purpose of the polarized or grounding type plug. A polarized plug has two blades with one wider than the other. A grounding type plug has two blades and a third grounding prong. The wider blade or the third prong are provided for your safety. If the provided plug does not fit into your outlet, consult an electrician for replacement of the obsolete outlet.
8. DO NOT install near any heat sources such as radiators, heat registers, stoves, or other apparatus (including amplifiers) that produce heat.
9. DO NOT defeat the safety purpose of the polarized or grounding type plug. A polarized plug has two blades with one wider than the other. A grounding type plug has two blades and a third grounding prong. The wider blade or the third prong are provided for your safety. If the provided plug does not fit into your outlet, consult an electrician for replacement of the obsolete outlet.
10. PROTECT the power cord from being walked on or pinched, particularly at plugs, convenience receptacles, and the point where they exit from the apparatus.
11. ONLY USE the attachments/accessories specified by the manufacturer.
12. USE ONLY with the cart, stand, tripod, bracket, or table specified by the manufacturer, or sold with the apparatus. When a cart is used, use caution when moving the cart/appliances combination to avoid injury from tip-over.
13. UNPLUG this apparatus during lightning storms or when unused for long periods of time. BETER all servicing to qualified service personnel. Servicing is required when the apparatus has been damaged in any way, such as power-supply cord or plug is damaged, liquid has been spilled or objects have fallen into the apparatus, the apparatus has been exposed to rain or moisture, does not operate normally, or has been dropped.
14. DO NOT expose this apparatus to dripping or splashing and ensure that no objects filled with liquids, such as vases, are placed on the apparatus.
15. DO NOT completely disconnect this apparatus from the AC Mains, disconnect the power supply cord plug from the AC receptacle.
16. The mains plug/adaptation coupler is used as disconnect device, the disconnect device shall remain readily operable.
17. DO NOT overload wall outlets or extension cords beyond their rated capacity as this can cause electric shock or fire.
18. The equipment shall be used at maximum 113 °F / 45°C ambient temperature.

 The exclamation point, within an equilateral triangle, is intended to alert the user to the presence of important operating and maintenance (servicing) instructions in the literature accompanying the product.

 The lightning flash with arrowhead symbol within an equilateral triangle is intended to alert the user to the presence of uninsulated "dangerous voltage" within the product's enclosure that may be of sufficient magnitude to constitute a risk of electrical shock to persons.

**WARNING:** To reduce the risk of fire or electrical shock, do not expose this apparatus to rain or moisture.

**WARNING:** To prevent injury, this apparatus must be securely attached to the floor/wall in accordance with the installation instruction.

**WARNING:** No naked flame sources – such as candles - should be placed on the product.

**WARNING:**  This equipment is a Class II or double insulated electrical appliance. It has been designed in such a way that it does not require a safety connection to electrical earth. THIS PRODUCT CONTAINS A LITHIUM ION CELL BATTERY. IF MISUSED OR ABUSED THIS CAN RESULT IN:

- Smoke or gas hazard
- Heat hazard
- Fire hazard
- Explosion hazard

**WARNING:** Do not place batteries in mouth or ingest. Chemical burn hazard. Keep new and used batteries out of reach of children and pets. If swallowed, it can cause severe internal burns in just 2 hours and can lead to death.

 **If you think batteries might have been swallowed or placed inside any part of the body, seek immediate medical attention.**

**WARNING:** If battery compartment does not close securely, stop using the product and keep it away from children and pets.

**WARNING:** Do not handle leaking or damaged Lithium batteries.

**WARNING:** Risk of leakage. Only use the specified type of batteries. Never mix new and used batteries. Observe correct polarity. Remove batteries from products that are not in use for extended periods of time. Store batteries in a dry place.

**WARNING:** Batteries (battery pack or batteries installed) shall not be exposed to excessive heat such as sunshine, fire or the like.

**WARNING:** Danger of explosion if battery is incorrectly replaced. Replace only with the same or equivalent type.

**WARNING:** Do not recharge non-rechargeable batteries.

**WARNING:** Avoid exposure to extreme heat or cold.

Please dispose of any used batteries properly, following any local regulations. Do not incinerate.



**WARNING:** Do Not Open Risk of Electrical Shock. Voltages in this equipment are hazardous to life. No user-serviceable parts inside. Refer all servicing to qualified service personnel.

Place the equipment near a main power supply outlet and make sure that you can easily access the power breaker switch.

**WARNING:** This product is intended to be operated ONLY from the AC Voltages listed on the back panel or included power supply of the product. Operation from other voltages other than those indicated may cause irreversible damage to the product and void the products warranty. The use of AC Plug Adapters is cautioned because it can allow the product to be plugged into voltages in which the product was not designed to operate. If the product is equipped with a detachable power cord, use only the type provided with your product or by your local distributor and/or retailer. If you are unsure of the correct operational voltage, please contact your local distributor and/or retailer.

## EU COMPLIANCE INFORMATION

Eligible to bear the CE mark: Conforms to European Union Low Voltage Directive 2014/26/EU; European Union EMC Directive 2014/30/EU; European Union Restriction of Hazardous Substances Recast (RoHS2) Directive 2011/65/EU; European Union WEEE Directive 2012/19/EU; European Union

Eco-Design Directive 2009/125/EC; European Union Registration, Evaluation, Authorization and Restriction of Chemicals (REACH) Directive 2006/122/EC; European Union Radio Equipment Directive (RED) 2014/53/EU.

This product contains batteries that are covered under the 2006/66/EC European Directive, which cannot be disposed of with normal household waste. Please follow local regulations.

You may obtain a free copy of the Declaration of Conformity by contacting your dealer, distributor, or Klipsch Group, Inc.'s worldwide headquarters. Contact information can be found here: <http://www.klipsch.com/Contact-Us>

## WEEE NOTICE

Note: This mark applies only to countries within the European Union (EU) and Norway.



This appliance is labeled in accordance with European Directive 2012/19/EU concerning waste of electrical and electronic equipment (WEEE). This label indicates that this product should not be disposed of with household waste. It should be deposited at an appropriate facility to enable recovery and recycling.

## FCF AND CANADA EMC COMPLIANCE INFORMATION

This device complies with Part 15 of the FCC Rules. Operation is subject to the following two conditions: (1) This device may not cause harmful interference, and (2) This device must accept any interference received, including interference that may cause undesired operation.

NOTE: This equipment has been tested and found to comply with the limits for a Class B digital device, pursuant to part 15 of the FCC Rules. These limits are designed to provide reasonable protection against harmful interference in a residential installation. This equipment generates, uses and can radiate radio frequency energy and, if not installed and used in accordance with the instructions, may cause harmful interference to radio communications. However, there is no guarantee that interference will not occur in a particular installation. If this equipment does cause harmful interference to radio or television reception, which can be determined by turning the equipment off and on, the user is encouraged to try to correct the interference by one or more of the following measures:

- Reorient or relocate the receiving antenna.
- Increase the separation between the equipment and receiver.
- Connect the equipment into an outlet on a circuit different from that to which the receiver is connected.
- Consult the dealer or an experienced radio/TV technician for help.

Approved under the verification provision of FCC Part 15 as a Class B Digital Device.

Caution: Changes or modifications not expressly approved by the manufacturer could void the user's authority to operate this device.

Caution: To comply with the limits of the Class B digital device, pursuant to Part 15 of the FCC Rules, this device is to comply with Class B limits. All peripherals must be shielded and grounded. Operation with non-certified peripherals or non-shielded cables may result in interference to radio or reception.

## WIRELESS TRANSMITTER COMPLIANCE INFORMATION

Radiation Exposure Statement: This equipment complies with FCC radiation exposure limits set forth for an uncontrolled environment. This equipment should be installed and operated with minimum distance 20cm between the radiator & your body.

Slave Equipment: (for play-i module 2.4G and 5GHz dual bands)

This device is slave equipment, the device is not radar detection and not ad-hoc operation in

the DFS band.

Industry Canada statement:

This device complies licence-exempt transmitter(s)/receiver(s) that comply with Innovation Science and economic Development Canada's licence-exempt RSS(s). Operation is subject to the following two conditions: (1) This device may not cause interference; and (2) This device must accept any interference, including interference that may cause undesired operation of the device.

Caution(for play-i module 2.4G and 5GHz dual bands)  
(i) the device for operation in the band 5500-5250 MHz is only for indoor use to reduce the potential for harmful interference to co-channel mobile satellite systems;  
(ii) the maximum antenna gain permitted for devices in the bands 5250-5350 MHz and 5470-5725 MHz shall be such that the equipment still complies with the e.i.r.p. limit;  
(iii) the maximum antenna gain permitted for devices in the band 5725-5850 MHz shall be such that the equipment still complies with the e.i.r.p. limits specified for point-to-point and non-point-to-point operation as appropriate; and  
(iv) the worst-case tilt angle(s) necessary to remain compliant with the e.i.r.p. elevation mask requirement set forth in Section 6.2.2(3) shall be clearly indicated.  
(v) Users should also be advised that high-power radars are allocated as primary users (i.e. priority users) of the bands 5250-5350 MHz and 5650-5850 MHz and that these radars could cause interference and/or damage to LE-LAN devices.

Radiation Exposure Statement: This equipment complies with SED radiation exposure limits set forth for an uncontrolled environment. This equipment should be installed and operated with minimum distance 20cm between the radiator & your body.

## RS-B

Firmware VERSION 1.4  
Bluetooth Operating Frequency: 2402-2480MHz  
Maximum RF Power: 10 dBm (e.i.r.p.)

## RS-6

Bluetooth Operating Frequency: 2402-2480MHz  
Maximum RF Power: 4 dBm (e.i.r.p.)

## RS-8

Bluetooth Operating Frequency: 2402-2480MHz  
Maximum RF Power: 4 dBm (e.i.r.p.)

## RS-B1

Bluetooth Operating Frequency: 2402-2480MHz  
Maximum RF Power: 10 dBm (e.i.r.p.)  
Wireless Tx & Rx Operating Frequency: 2405.35-2477.35MHz  
Maximum RF Power: 10 dBm (e.i.r.p.)

## RS-B4

Bluetooth Operating Frequency: 2402-2480MHz  
Maximum RF Power: 10 dBm (e.i.r.p.)  
Wireless Tx & Rx Operating Frequency: 2405.35-2477.35MHz  
Maximum RF Power: 10 dBm (e.i.r.p.)

Wi-Fi Operating Frequency: 2402-2472 MHz  
Maximum RF Power: 20 dBm (e.i.r.p.)

Wi-Fi Operating Frequency: 5150-5300MHz & 5470-5725MHz  
Maximum RF Power: 20 dBm (e.i.r.p.)

## CONSIGNES DE SÉCURITÉ IMPORTANTES !

1. LIRE ces consignes.
2. CONSERVER ces consignes.
3. RESPECTER tous les avertissements.
4. SUIVRE toutes les consignes.
5. NE PAS utiliser cet appareil à proximité de l'eau.
6. NETTOYER UNIQUEMENT avec un chiffon sec.
7. NE PAS OBSTRUER les orifices de ventilation. Installer conformément aux instructions du constructeur.
8. NE PAS installer à proximité de sources de chaleur telles que les radiateurs, les grilles de chauffage, les cuisinières et les autres appareils (notamment les amplificateurs) dégageant de la chaleur.
9. NE PAS neutraliser le dispositif de sécurité que constitue la fiche polarisée ou à broche de terre. Une fiche polarisée a une lame plus large que l'autre. Une fiche à broche de terre est munie de deux lames et d'une troisième broche pour la terre. La lame large ou la troisième broche est prévue pour la sécurité de l'utilisateur. Si la fiche fournie ne rentre pas dans la prise de courant, demander à un électricien de remplacer cette prise d'un type trop ancien.
10. PROTÉGER le cordon d'alimentation en s'assurant qu'il ne risque pas d'être piétiné ou écrasé, en particulier près des fiches, des blocs multiprises et de son point de sortie de l'appareil.
11. UTILISER UNIQUEMENT les accessoires prévus par le constructeur.
12. UTILISER EXCLUSIVEMENT avec un chariot, un support, un trépied, une console ou un bâti recommandé par le fabricant ou vendu avec l'appareil. Lorsqu'un chariot est utilisé, faire preuve de prudence pour déplacer l'ensemble chariot/appareil afin d'éviter un renversement pouvant causer des blessures.
13. DÉBRANCHER cet appareil en cas d'orage ou lorsqu'il reste inutilisé pendant une longue durée.
14. CONFIER tout travail de dépannage à un réparateur professionnel compétent. Faire réparer l'appareil en cas de dommages, par exemple : fiche ou cordon d'alimentation endommagé, liquide renversé sur l'appareil ou objet inséré dans l'appareil, appareil exposé à la pluie ou à l'humidité, mauvais fonctionnement ou après une chute.
15. NE PAS exposer cet appareil à des éclaboussures ou des écoulements et veiller à ce qu'aucun récipient rempli de liquide, tel qu'un vase, ne soit posé dessus.
16. Four isoler complètement cet appareil de l'alimentation secteur, débrancher son cordon d'alimentation de la prise de courant.
17. Le coupeur secteur prise/appareil est utilisé en tant que dispositif de déconnexion, le dispositif de déconnexion restera immédiatement disponible.
18. NE PAS surcharger les prises murales ou les rallonges au-delà de leur capacité nominale, ce qui risquerait de provoquer un choc électrique ou un incendie.
19. L'équipement doit être utilisé à une température ambiante maximale de 113 °F / 45 °C.

 Le point d'exclamation contenu dans un triangle équilatéral avertit l'utilisateur de la présence de consignes d'utilisation et de maintenance importantes dans la documentation qui accompagne l'appareil.

 L'éclair flicé dans un triangle équilatéral avertit l'utilisateur de la présence d'une tension dangereuse ou non isolée de l'appareil et d'une valeur suffisante pour constituer un risque de choc électrique.

**AVERTISSEMENT :** Pour réduire les risques d'incendie et d'électrocution, ne pas exposer cet appareil à la pluie ou à l'humidité.

**AVERTISSEMENT :** Pour éviter toute blessure, cet appareil doit être solidement fixé au sol / mur conformément aux instructions d'installation.

**AVERTISSEMENT :** Ne pas poser sur ce produit des sources de flammes nues telles que des bougies.

 **ADVERTENCIA**  
RIESGO DE DESCARGA ELÉCTRICA. NO ABRIR.

**AVERTISSEMENT :** Ne pas ouvrir ! Risque d'électrocution. Les tensions présentes dans cet appareil peuvent être mortelles. Cet appareil ne contient pas de pièces pouvant être remplacées par l'utilisateur. Tout travail de dépannage doit être confié à un réparateur professionnel compétent.

Placer l'équipement à proximité d'une prise de courant et veiller à faciliter l'accès au disjoncteur.

**AVERTISSEMENT :** Ce produit a été conçu pour être alimenté EXCLUSIVEMENT par une source d'alimentation secteur conforme aux valeurs indiquées en face arrière, ou par le bloc d'alimentation du produit. L'alimentation à partir d'autres sources que celles indiquées risque d'endommager le produit de façon irréversible et d'annuler sa garantie. L'utilisation d'adaptateurs de fiches secteur doit se faire avec prudence, car elle peut permettre le branchement du produit sur des sources

de tension pour lesquelles le produit n'a pas été conçu. Si le produit est pourvu d'un cordon d'alimentation amovible, utiliser uniquement un cordon du même type que celui fourni avec l'appareil, ou un cordon fourni par un distributeur ou revendeur local. En cas de doute concernant la tension d'alimentation autorisée, s'adresser au distributeur ou au revendeur local.

## INFORMATIONS DE CONFORMITÉ UE

INFORMATIONS DE CONFORMITÉ UE Autorisé à porter la marque CE. Conforme à la directive sur la basse tension 2006/95/CE de l'Union européenne, à la directive MCE 2004/708/CE de l'Union européenne, à la directive concernant la restriction de l'utilisation de substances dangereuses (RoHS) 2011/65/CE de l'Union européenne, à la directive DEEE (Déchets d'équipements électriques et électroniques) 2002/96/CE de l'Union européenne, à la directive sur l'éco-conception 2009/12/CE de l'Union européenne, au règlement sur l'enregistrement, l'évaluation, l'autorisation et le contrôle des substances chimiques (REACH) 2006/122/CE de l'Union européenne, à la directive 2014/53/EU concernant les équipements hertziens et les équipements terminaux de télécommunications (directive RSTTE) de l'Union européenne.

Ce produit contient des piles qui sont couvertes par la directive européenne 2006/66/CE et ne peuvent pas être éliminées avec les déchets ménagers normaux. Suivre les réglementations locales en vigueur.

Il est possible obtenir un exemplaire gratuit de la Déclaration de conformité en contactant son détaillant, son distributeur ou le siège social mondial de Klipsch Group, dont les coordonnées figurent sur le site indiqué ci-dessous : <http://www.klipsch.com/Contact-Us>

## AVIS DEEE

 Remarque : Cette marque n'est applicable qu'aux pays de l'Union européenne (UE) et à la Norvège.

Cet appareil est étiqueté conformément à la directive européenne 2002/96/CE relative à la gestion des déchets des équipements électriques et électroniques (DEEE). Cette étiquette indique que ce produit ne doit pas être jeté avec les ordures ménagères. Il faut le déposer dans une déchèterie adéquate permettant la récupération et le recyclage.

## INFORMATIONS DE CONFORMITÉ FCC ET CEM CANADA

Cet appareil est conforme à la section 15 des règlements de la FCC. L'exploitation est autorisée aux deux conditions suivantes :

- (1) cet appareil ne doit pas produire d'interférences nuisibles et (2) cet appareil doit accepter toutes les interférences reçues, y compris celles pouvant entraîner un fonctionnement indésirable.

**REMARQUE :** Cet appareil a été testé et reconnu compatible avec les limites des appareils numériques de classe B, en application de la section 15 des règles de la FCC. Ces limites ont été établies de façon à offrir une protection raisonnable contre les interférences nuisibles dans les installations résidentielles. Ce matériel génère, utilise et peut émettre des radio-fréquences et, s'il n'est pas installé et utilisé en accord avec les directives fournies, peut provoquer des interférences avec les communications radio. Il est toutefois impossible de garantir que des interférences ne se produiront pas dans une installation donnée. Si cet appareil entraîne des interférences nuisibles à la réception des programmes de radio ou de télévision, ce qui peut se vérifier en le mettant hors tension puis de nouveau sous tension, l'utilisateur peut prendre les mesures suivantes pour essayer de corriger les interférences :

réorientation ou déplacement de l'antenne de réception ;  
augmentation de la distance entre l'appareil et le récepteur ;  
branchement de l'appareil sur une prise de courant reliée à un circuit électrique différent de celui du récepteur ; consulter le détaillant ou un technicien radio/TV compétent sur ce sujet.

Homologation comme appareil numérique de classe B au titre des modalités de vérification FCC section 15.  
Attention : Les changements ou modifications non expressément approuvés par le fabricant peuvent annuler le droit de l'utilisateur d'opérer cet appareil.

Attention : Pour être conforme aux limites des appareils numériques de classe B, selon la section 15 des règlements de la FCC, cet appareil doit être conforme aux limites de la classe B. Tous les périphériques doivent être blindés et reliés à la terre. Le fonctionnement avec des périphériques non certifiés ou des câbles non-blindés peut provoquer des interférences nuisibles à la réception des ondes radio.

## DÉCLARATION DE CONFORMITÉ DE L'ÉMETTEUR SANS FIL

Cet appareil contient des émetteurs / récepteurs exemptés de licence conformes aux RSS (RSS) d'Innovation, Sciences et Développement économique Canada. L'exploitation est autorisée aux deux conditions suivantes :  
(1) l'appareil ne doit pas produire de brouillage, et  
(2) l'utilisateur de l'appareil doit accepter tout brouillage radioélectrique subi, même si le brouillage est susceptible d'en compromettre le fonctionnement."

Avertissement:

- (i) les dispositifs fonctionnant dans la bande 5150-5250 MHz sont réservés uniquement pour une utilisation à l'intérieur afin de réduire les risques de brouillage préjudiciable aux systèmes de satellites mobiles utilisant les mêmes canaux;
- (ii) le gain maximal d'antenne permis (pour les dispositifs utilisant la bande de 5250 à 5350 MHz) doit être conforme à la limite de la p.i.r.e. spécifiée pour l'exploitation point à point et l'exploitation non point à point, selon le cas;
- (iii) De plus, les utilisateurs devraient aussi être avisés que les utilisateurs de radars de haute puissance sont désignés utilisateurs prioritaires (c.-à-d., qu'ils ont la priorité) pour les bandes 5650-5850 MHz et que ces radars pourraient causer du brouillage et/ou des dommages aux dispositifs LAN-L.

Avertissement: pour le jeu-i Module 2.4G et 5GHz double bandes

Le guide d'utilisation des dispositifs pour réseaux locaux doit inclure des instructions précises sur les restrictions susmentionnées, notamment :

- (i) les dispositifs fonctionnant dans la bande 5150-5250 MHz sont réservés uniquement pour une utilisation à l'intérieur afin de réduire les risques de brouillage préjudiciable aux systèmes de satellites mobiles utilisant les mêmes canaux;
- (ii) le gain maximal d'antenne permis (pour les dispositifs utilisant la bande de 5250 à 5350 MHz) doit être conforme à la limite de la p.i.r.e. spécifiée pour l'exploitation point à point et l'exploitation non point à point, selon le cas;
- (iii) les angles d'inclinaison nécessaires pour rester conforme à l'exigence de la p.i.r.e. applicable au masque d'élevation, et énoncée à la section 6.2.2.3, doivent être clairement indiqués.
- (iv) De plus, les utilisateurs devraient aussi être avisés que les utilisateurs de radars de haute puissance sont désignés utilisateurs prioritaires (c.-à-d., qu'ils ont la priorité) pour les bandes 5650-5850 MHz et que ces radars pourraient causer du brouillage et/ou des dommages aux dispositifs LAN-L.

Déclaration d'exposition aux radiations:  
Cet équipement est conforme aux limites d'exposition aux rayonnements (SED) établies pour un environnement non contrôlé. Cet équipement doit être installé et utilisé avec un minimum de 20 cm de distance entre la source de rayonnement et votre corps.



## INSTRUCCIONES IMPORTANTES DE SEGURIDAD

1. LEA estas instrucciones.
2. GUARDE estas instrucciones.
3. RESPETE todas las advertencias.
4. SIGA todas las instrucciones.
5. NO use este aparato cerca del agua.
6. LÍMPIELO SOLAMENTE con un paño seco.
7. NO bloquee las aberturas de ventilación. Instale el aparato de acuerdo con las instrucciones del fabricante.
8. NO lo instale cerca de fuentes de calor tales como radiadores, rejillas de calefacción, cocinas u otros aparatos (incluso amplificadores) que generen calor.
9. NO anule la seguridad implícita en el enchufe polarizado o con conexión a tierra. Los enchufes polarizados tienen dos patas, una más ancha que la otra. Los enchufes con conexión a tierra tienen dos patas iguales y una clavija de conexión a tierra. La pata ancha o la clavija de conexión a tierra ha sido incorporada al diseño por razones de seguridad del usuario. Si el enchufe no entra en el tomacorriente, consulte a un electricista para que cambie el tomacorriente desolado.
10. EVITE que el cordón de alimentación sea pisado o aplastado, en particular cerca de los enchufes o tomacorrientes y en el punto en que los cordones salen del aparato.
11. USE SÓLO los accesorios especificados por el fabricante.
12. PONGA el aparato solamente en el carrito, pедebral, tripode, soporte o mesa especificado por el fabricante o vendido con el aparato. Sea precavido cuando mueva el aparato en un carrito para evitar las lesiones que pueda producir un volteamiento.
13. DESENCHUFE el aparato durante las tormentas eléctricas o cuando no lo vaya a usar durante largos períodos de tiempo.
14. ENCARGUE todo servicio al personal de servicio calificado. Se requiere servicio cuando el aparato ha sido dañado de alguna manera, tal como cuando se ha dañado el enchufe o el cordón de alimentación, han caído líquidos u objetos dentro del aparato, o el aparato se ha dejado caer, ha dejado de funcionar normalmente o ha sido expuesto a la lluvia o a la humedad.
15. NO exponga este aparato a goteros o salpicaduras de agua y asegúrese de que no le colquen encima objetos llenos de líquido, tales como flores.
16. Para desconectar completamente este aparato del suministro de corriente alterna, retire del tomacorriente de corriente alterna el enchufe del cordón de alimentación.
17. El enchufe de la línea principal de alimentación o el acoplador para aparatos se usa como dispositivo de desconexión; debe ser posible manipular fácilmente este dispositivo de desconexión.
18. NO sobrecargue los enchufes de pared o los cordones de extensión excediendo su capacidad nominal, pues eso puede causar una descarga eléctrica o un incendio.
19. El equipo se utilizará a una temperatura ambiente de 113°F / 45°C.

 El signo de admiración dentro de un triángulo equilátero tiene por objeto advertirle al usuario que hay información importante sobre operación y mantenimiento (servicio) en los folletos que acompañan al producto.

 El símbolo compuesto por un rayo con punta de flecha dentro de un triángulo equilátero tiene por objeto advertirle al usuario que dentro del aparato hay "voltajes peligrosos" no aislados cuya magnitud puede ser suficiente para constituir un riesgo de descarga eléctrica para las personas.

ADVERTENCIA: Para evitar lesiones, este aparato debe fijarse firmemente al piso o a la pared de acuerdo con las instrucciones de instalación.

ADVERTENCIA: Para reducir el riesgo de incendio o descarga eléctrica, no exponga este aparato a la lluvia o a la humedad.

ADVERTENCIA: Este equipo es Clase II; es decir, es un aparato eléctrico con doble aislamiento diseñado de manera que no necesita conexión a tierra. 

ADVERTENCIA: No se deben colocar encima de este producto fuentes de llama expuesta, tales como velas.

ESTE PRODUCTO CONTIENE UNA PILA DE LITIO EN FORMA DE MONEDA. SI SE USA MAL O INDEBIDAMENTE, PUEDE PRODUCIR:

- Humo y gases
- Sobrecalentamiento
- Incendio
- Explosión

 ADVERTENCIA: No se ponga las pilas en la boca ni las ingiera. Peligro de quemadura química. Mantenga las pilas nuevas y usadas fuera del alcance de los niños y los animales domésticos. Si es tragada, esta pila puede causar graves quemaduras internas en solo dos horas y conducir a la muerte.

Si piensa que alguien se ha tragado una pila o se la ha puesto dentro de alguna parte del cuerpo, vaya inmediatamente al médico.

ADVERTENCIA: Si el compartimento de la pila no se cierra firmemente, deje de usar el producto y manténgalo fuera del alcance de los niños y los animales domésticos.

ADVERTENCIA: No manipule pilas de litio dañadas o con filtraciones.

ADVERTENCIA: Riesgo de filtración. Instale sólo el tipo de pila especificado. No combine nunca pilas nuevas con pilas viejas. Mantenga la polaridad correcta. Quite las pilas de los productos que no se van a usar durante largos períodos de tiempo. Guarde las pilas en un lugar seco.

ADVERTENCIA: Las pilas (paquetes de batería o pilas instaladas) no se deben exponer a calores excesivos como los causados por la luz del sol o el fuego o fuentes de calor similares.

ADVERTENCIA: Hay peligro de explosión si la pila se cambia de manera incorrecta. Cámbiela solo por una pila igual o equivalente.

ADVERTENCIA: No recargue pilas no recargables.

ADVERTENCIA: Evite la exposición a fríos o calores extremos.

Desheche las pilas agotadas correctamente y de acuerdo con los reglamentos locales. No las incinere.



ADVERTENCIA: No abrir. Riesgo de descarga eléctrica. Los voltajes que hay dentro de este equipo son peligrosos para los seres vivos. Dentro del dispositivo no hay piezas que el usuario pueda reparar. Encargue todo servicio al personal de servicio calificado.

Coloque el equipo cerca de un tomacorriente principal de alimentación y asegúrese de poder alcanzar fácilmente el interruptor de alimentación.

ADVERTENCIA: Este producto ha sido diseñado para funcionar EXCLUSIVAMENTE con los voltajes de corriente alterna indicados en el panel trasero o con la fuente de alimentación incluida. El funcionamiento con voltajes no indicados puede causarles daños irreversibles

## WICHTIGE SICHERHEITSHINWEISE

1. LESEN Sie diese Anweisungen durch.
2. BEHALTEN Sie diese Anweisungen.
3. BEACHTEN Sie alle Warnhinweise.
4. FOLGEN Sie allen Anleitungen.
5. Verwenden Sie diese Geräte NICHT in der Nähe von Wasser.
6. Reinigen Sie sie NUR mit einem trockenen Tuch.
7. Blockieren Sie KEINE Lüftungslöffnungen. Installieren Sie die Geräte entsprechend den Herstelleranweisungen.
8. Installieren Sie sie NICHT in der Nähe von Wärmequellen wie Heizkörpern, Warmlufteintrittslöffnungen, Öfen oder anderen wärmeerzeugenden Geräten (einschließlich Verstärkern).
9. Sie dürfen die Sicherheitsfunktion polarisierter oder geerdeter Stecker NICHT außer Kraft setzen. Ein polarisierter Stecker hat zwei Klippen, wobei eine dicker ist als die andere. Ein geerdeter Stecker hat zwei Klippen und einen dritten Erdungsstift. Die dickere Klinke oder der dritte Stift dienen Ihrer Sicherheit. Wenn der mitgelieferte Stecker nicht in Ihre Steckdose passt, sollten Sie die veraltete Steckdose durch einen Elektriker ersetzen lassen.
10. VERMEIDEN Sie, dass das Netzkabel belastet oder geknickt wird, vor allem bei Steckern, Zusatzsteckdosen und beim Ausgang aus dem Gerät.
11. Verwenden Sie AUSSCHLIESSLICH vom Hersteller empfohlene Zusatzgeräte/Zubehör. Verwenden Sie AUSSCHLIESSLICH Vasen, Stände, Statuen, Halterungen oder Tische, die vom Hersteller empfohlen oder mit dem Gerät verkauft wurden. Bei Verwendung eines Wagens sollten Sie vorsichtig sein, damit Wagen und Gerät nicht umkippen und Verletzungen verursachen.
12. TRENNEN Sie dieses Gerät bei Gewitter vom Netz, oder wenn es längere Zeit nicht benutzt wird.
13. Lassen Sie ALLE Wartungen von geschulten Kundendiensttechnikern durchführen. Eine Wartung ist nötig, wenn das Gerät auf irgendeine Weise beschädigt wurde, z. B. durch Schäden am Netzkabel oder -stecker, durch Verschütten von Flüssigkeiten, durch das Hineinfallen von Objekten, durch Regen oder Feuchtigkeit, wenn es nicht richtig funktioniert oder wenn es fallengelassen wurde.
14. Das Gerät darf KEINEN tropfenden oder spritzenden Flüssigkeiten ausgesetzt werden, und mit Flüssigkeit gefüllte Objekte (wie Blument Vasen) dürfen nicht auf dem Gerät platziert werden.
15. Um dieses Gerät ganz vom Stromnetz zu trennen, ziehen Sie das Netzkabel aus der Steckdose.
16. Der Netzstecker bzw. der Gerätestecker wird zum Abschalten verwendet und sollte nicht beschädigt werden.
17. Überlasten Sie Steckdosen und Verlängerungskabel NICHT über Ihre Nennbelastbarkeit hinaus, da dies zu Feuer oder Stromschlag führen könnte.
18. Das Gerät darf bei einer Umgebungstemperatur von 113°F / 45°C verwendet werden.

 Ein Dreieck mit einem Ausrufezeichen in der Mitte soll Benutzer auf wichtige Hinweise zur Bedienung und Wartung des Geräts aufmerksam machen, die in der beiliegenden Dokumentation enthalten sind.

 Durch das Blitzsymbol in einem gleichseitigen Dreieck soll der Benutzer gewarnt werden, dass bei mangelnder Isolierung „lebensgefährliche Spannungen“ im Gehäuse auftreten können, die eine erhebliche Stromschlaggefahr darstellen.

VORSICHT: Um Verletzungen zu vermeiden, müssen Sie dieses Gerät gemäß den Installationsanweisungen sicher an der Decke bzw. Wand befestigen.

WARNUNG: Um die Gefahr eines Feuers oder Stromschlags zu verringern, ist dieses Gerät vor Regen oder Feuchtigkeit zu schützen.

VORSICHT: Dieses Gerät ist ein doppelt isoliertes Elektrogerät der Klasse II. Es ist so konzipiert, dass es keine Schutzerdung benötigt. 

WARNING: Auf dem Produkt dürfen keine Flammenquellen, wie Kerzen, platziert werden.

DIESES PRODUKT ENTHÄLT EINE LITHIUM-KNOPFZELLE. UNSACHGEMÄSSE VERWENDUNG ODER MISSBRÄUCH KÖNNEN ZU FOLGENDEN FÜHREN:

- Gefährdung durch Rauch oder Gas
- Gefährdung durch Hitze
- Feuergefahr
- Explosionsgefahr

 WARNUNG: Batterien nicht in den Mund stecken oder verschlucken. Verätzungsgefahr. Halten Sie neue und gebrauchte Batterien von Kindern und Haustieren fern. Wenn die Knopfzelle verschluckt wird, kam das innerhalb von nur 2 Stunden zu schweren inneren Verätzungen mit möglicher Todesfolge führen.

Wenn Sie glauben, dass Batterien verschluckt oder in ein Körperteil gesteckt wurden, müssen Sie sich sofort an einen Arzt wenden.

WARNUNG: Wenn das Batteriefach nicht sicher geschlossen werden kann, dürfen Sie das Gerät nicht mehr verwenden und müssen es von Kindern und Haustieren fernhalten.

WARNING: Fassen Sie keine auslaufenden oder beschädigten Lithium-Akkus an.

WARNING: Auslaufgefahr. Verwenden Sie nur den angegebenen Batterietyp. Mischen Sie nie neue und gebrauchte Batterien. Achten Sie auf die korrekte Polung. Entfernen Sie Batterien aus Produkten, die längere Zeit nicht benutzt werden. Lagern Sie die Batterien an einem trockenen Ort.

WARNING: Batterien (Akkus oder installierte Batterien) dürfen nicht hohen Temperaturen (direkte Sonneneinstrahlung, Feuer usw.) ausgesetzt werden.

WARNING: Wenn die Batterie unsachgemäß ausgetauscht wird, besteht Explosionsgefahr. Tauschen Sie sie nur durch den gleichen oder einen gleichwertigen Typ aus.

WARNING: Versuchen Sie nie, nicht wiederaufladbare Batterien aufzuladen.

WARNING: Nie extremer Hitze oder Kälte aussetzen.

Entsorgen Sie die Batterien gemäß den örtlichen Bestimmungen. Verbrennen Sie sie nicht.



WARNING: Nicht öffnen! Verletzungsgefahr durch elektrischen Schlag. In diesem Gerät gibt es lebensgefährliche Stromspannung. Enthält keine durch den Benutzer zu wartenden Teile. Lassen Sie alle Wartungen von geschulten Kundendiensttechnikern durchführen.

Platzieren Sie das Gerät in der Nähe einer Steckdose und stellen Sie sicher, dass Sie den Leistungsschalter leicht erreichen können.

WARNING: Dieses Produkt darf NUR mit den auf der Rückseite oder dem eingebauten Netzteil aufgedruckten Höchststromspannungen betrieben werden. Ein Betrieb mit anderen Stromspannungen als die angegebenen könnte dem Produkt permanente Schäden zufügen und zu einem Erlöschen der Garantie führen. Vor dem Einsatz von Adaptersteckern ist zu

den produkt und anular la garantía. Se recomienda usar con precaución los adaptadores de enchufe de corriente alterna porque pueden permitir que el producto se conecte a voltajes para los cuales no ha sido diseñado. Si el producto tiene un cordón de alimentación desdoblable, utilice exclusivamente el tipo de cable que viene con el producto o el que incluye su distribuidor y/o minorista local. Si no está seguro del voltaje correcto de funcionamiento, comuníquese con su distribuidor y/o minorista local.

## INFORMACIÓN DE CONFORMIDAD EN LA UNIÓN EUROPEA (EUROPEAN UNION, EU)

Tiene derecho a llevar la marca CE; satisface la directiva de bajo voltaje 2006/95/EC de la Unión Europea; la directiva EMC 2004/708/EC de la Unión Europea; la directiva de Refundición de Restricción de Sustancias Peligrosas (Restriction of Hazardous Substances Recast, RoHS2) 2011/65/EC de la Unión Europea; la directiva de Residuos de Aparatos Eléctricos y Electrónicos, RAEE (Waste Electrical and Electronic Equipment, WEEE) 2002/96/EC de la Unión Europea; la directiva de EcoDiseño 2009/125/EC de la Unión Europea; la directiva de Registro, Evaluación, Autorización y Restricción de Sustancias y Preparados Químicos (Registration, Evaluation, Authorization and Restriction of Chemicals, REACH) 2006/12/EC de la Unión Europea y la directiva de Equipos Radioeléctricos y Equipos Terminales de Comunicación (Radio and Telecommunications Terminal Equipment, R&TTE) 2014/53/EU de la Unión Europea.

Este producto contiene un paquete de batería cubierta por la directiva 2006/66/EC de la Unión Europea, que estipula que no se puede desechar con los desperdicios domésticos normales. Cumpla los requisitos locales.

Puede obtener una copia gratis de la Declaración de conformidad comunicándose con el minorista, el distribuidor o las oficinas centrales mundiales de Klipsch Group, Inc. La información de contacto se encuentra en <http://www.klipsch.com/Contact-Us>

## AVISO DE LA DEEE

Nota: Esta marca se aplica sólo a países de la Unión Europea (European Union, EU) y Noruega.



Este dispositivo ha sido etiquetado de acuerdo con la directiva europea 2002/96/EC sobre Desechos de Equipo Eléctrico y Electrónico (DEEE) (Waste Electrical and Electronic Equipment, WEEE). Esta etiqueta indica que este producto no se debe desechar con desperdicios domésticos. Se debe dejar en un establecimiento apropiado para su recuperación y reciclaje.

## DECLARACIONES EMC DE LA FCC Y DE CANADÁ

Este dispositivo cumple con la Parte 15 del Reglamento de la FCC. Su funcionamiento está sujeto a lo siguiente:

(1) Este dispositivo no debe causar interferencia perjudicial y (2) este dispositivo debe aceptar toda interferencia, incluso la que pueda causarle un funcionamiento no deseado.

NOTA: Esta interfaz ha sido sometida a pruebas y se ha determinado que cumple con los límites establecidos para un dispositivo digital Clase B, en conformidad con la Parte 15 del Reglamento de la FCC. Estos límites se han fijado para ofrecer una protección razonable contra la interferencia perjudicial en una instalación residencial. Este equipo genera, emplea y puede radiar energía de frecuencias de radio y, si no se instala y emplea de acuerdo con las instrucciones, puede causar interferencia perjudicial en las comunicaciones de radio. Sin embargo, no hay garantía de que no habrá interferencia en una instalación en particular. Si este equipo causa interferencia perjudicial a la recepción de radio o de televisión, lo cual puede determinarse apagando y encendiendo el equipo, el usuario puede tratar de corregir la interferencia por medio de una o varias de las siguientes medidas:

Reorientar o reubicar la antena de recepción.  
Conectar el equipo y el receptor a tomacorrientes de circuitos diferentes.

Conectar el equipo y el receptor a tomacorrientes de circuitos diferentes.

Conectar el equipo y el receptor a tomacorrientes de circuitos diferentes.

Conectar el equipo y el receptor a tomacorrientes de circuitos diferentes.

Conectar el equipo y el receptor a tomacorrientes de circuitos diferentes.

Conectar el equipo y el receptor a tomacorrientes de circuitos diferentes.

Conectar el equipo y el receptor a tomacorrientes de circuitos diferentes.

Conectar el equipo y el receptor a tomacorrientes de circuitos diferentes.

Conectar el equipo y el receptor a tomacorrientes de circuitos diferentes.

Conectar el equipo y el receptor a tomacorrientes de circuitos diferentes.

Conectar el equipo y el receptor a tomacorrientes de circuitos diferentes.

Conectar el equipo y el receptor a tomacorrientes de circuitos diferentes.

Conectar el equipo y el receptor a tomacorrientes de circuitos diferentes.

Conectar el equipo y el receptor a tomacorrientes de circuitos diferentes.

Conectar el equipo y el receptor a tomacorrientes de circuitos diferentes.

Conectar el equipo y el receptor a tomacorrientes de circuitos diferentes.

Conectar el equipo y el receptor a tomacorrientes de circuitos diferentes.

Conectar el equipo y el receptor a tomacorrientes de circuitos diferentes.

Conectar el equipo y el receptor a tomacorrientes de circuitos diferentes.

Conectar el equipo y el receptor a tomacorrientes de circuitos diferentes.

Conectar el equipo y el receptor a tomacorrientes de circuitos diferentes.

Conectar el equipo y el receptor a tomacorrientes de circuitos diferentes.

Conectar el equipo y el receptor a tomacorrientes de circuitos diferentes.

Conectar el equipo y el receptor a tomacorrientes de circuitos diferentes.

Conectar el equipo y el receptor a tomacorrientes de circuitos diferentes.

Consultar al distribuidor o a un técnico experimentado de radio y televisión.

Aprobado bajo la disposición de verificación de la Parte 15 del Reglamento de la FCC como dispositivo digital Clase B.

Precaución: Las modificaciones no aprobadas expresamente por el fabricante pueden anular la autorización del usuario para hacer funcionar este dispositivo.

Precaución: A fin de cumplir con los límites para dispositivos digitales Clase B de acuerdo con la Parte 15 del Reglamento de la FCC, este dispositivo debe cumplir con los límites de la Clase B. Todos los dispositivos periféricos deben tener blindaje y estar conectados a tierra. E. funcionamiento con dispositivos periféricos no certificados o cables sin blindaje puede causar interferencia en la transmisión o recepción de radio.

## INFORMACIÓN SOBRE CUMPLIMIENTO DEL TRANSMISOR INALÁMBRICO

Radiation Exposure Statement:  
This equipment complies with FCC radiation exposure limits set forth for an uncontrolled environment. This equipment should be installed and operated with minimum distance 20cm between the radiator & your body.

Slave Equipment: (for play! module 2.4G and 5GHz dual bands)  
This device is slave equipment, the device is not radar detection and not ad-hoc operation in the DFS band.

Industry Canada statement:  
Este dispositivo cumple con las Especificaciones de Estándares de Radio (Radio Standard Specifications, RSS) de Industry Canada para aparatos exentos de licencia. Su funcionamiento está sujeto a lo siguiente:

(1) Este dispositivo no debe causar interferencia perjudicial.  
(2) Este dispositivo debe aceptar toda interferencia, incluso la que pueda causarle un funcionamiento no deseado.

Caution!(for play! module 2.4G and 5GHz dual bands)  
(i) the device for operation in the band 5150-5250 MHz is only for indoor use to reduce the potential for harmful interference to co-channel mobile satellite systems;

(ii) the maximum antenna gain permitted for devices in the band 5250-5350 MHz and 5470-5725 MHz shall be such that the equipment still complies with the e.i.r.p. limit;

(iii) the maximum antenna gain permitted for devices in the band 5725-5850 MHz shall be such that the equipment still complies with the e.i.r.p. limits specified for point-to-point and non-point-to-point operation as appropriate; and

(iv) the worst-case tilt angle(s) necessary to remain compliant with the e.i.r.p. elevation mask requirement set forth in Section 6.2.2(i) shall be clearly indicated.

(v) Users should also be advised that high-power radars are allocated as primary users (i.e. priority users) of the bands 5250-5350 MHz and 5650-5850 MHz and that these radars could cause interference and/or damage to LE-LAN devices.

Radiation Exposure Statement:  
This equipment complies with SED radiation exposure limits set forth for an uncontrolled environment. This equipment should be installed and operated with minimum distance 20cm between the radiator & your body.

Radiation Exposure Statement:  
This equipment complies with SED radiation exposure limits set forth for an uncontrolled environment. This equipment should be installed and operated with minimum distance 20cm between the radiator & your body.

Radiation Exposure Statement:  
This equipment complies with SED radiation exposure limits set forth for an uncontrolled environment. This equipment should be installed and operated with minimum distance 20cm between the radiator & your body.

Radiation Exposure Statement:  
This equipment complies with SED radiation exposure limits set forth for an uncontrolled environment. This equipment should be installed and operated with minimum distance 20cm between the radiator & your body.

Radiation Exposure Statement:  
This equipment complies with SED radiation exposure limits set forth for an uncontrolled environment. This equipment should be installed and operated with minimum distance 20cm between the radiator & your body.

Radiation Exposure Statement:  
This equipment complies with SED radiation exposure limits set forth for an uncontrolled environment. This equipment should be installed and operated with minimum distance 20cm between the radiator & your body.

Radiation Exposure Statement:  
This equipment complies with SED radiation exposure limits set forth for an uncontrolled environment. This equipment should be installed and operated with minimum distance 20cm between the radiator & your body.

Radiation Exposure Statement:  
This equipment complies with SED radiation exposure limits set forth for an uncontrolled environment. This equipment should be installed and operated with minimum distance 20cm between the radiator & your body.

Radiation Exposure Statement:  
This equipment complies with SED radiation exposure limits set forth for an uncontrolled environment. This equipment should be installed and operated with minimum distance 20cm between the radiator & your body.

Radiation Exposure Statement:  
This equipment complies with SED radiation exposure limits set forth for an uncontrolled environment. This equipment should be installed and operated with minimum distance 20cm between the radiator & your body.

Radiation Exposure Statement:  
This equipment complies with SED radiation exposure limits set forth for an uncontrolled environment. This equipment should be installed and operated with minimum distance 20cm between the radiator & your body.

Radiation Exposure Statement:  
This equipment complies with SED radiation exposure limits set forth for an uncontrolled environment. This equipment should be installed and operated with minimum distance 20cm between the radiator & your body.

Radiation Exposure Statement:  
This equipment complies with SED radiation exposure limits set forth for an uncontrolled environment. This equipment should be installed and operated with minimum distance 20cm between the radiator & your body.

Radiation Exposure Statement:  
This equipment complies with SED radiation exposure limits set forth for an uncontrolled environment. This equipment should be installed and operated with minimum distance 20cm between the radiator & your body.

Radiation Exposure Statement:  
This equipment complies with SED radiation exposure limits set forth for an uncontrolled environment. This equipment should be installed and operated with minimum distance 20cm between the radiator & your body.

Radiation Exposure Statement:  
This equipment complies with SED radiation exposure limits set forth for an uncontrolled environment. This equipment should be installed and operated with minimum distance 20cm between the radiator & your body.

Radiation Exposure Statement:  
This equipment complies with SED radiation exposure limits set forth for an uncontrolled environment. This equipment should be installed and operated with minimum distance 20cm between the radiator & your body.

Radiation Exposure Statement:  
This equipment complies with SED radiation exposure limits set forth for an uncontrolled environment. This equipment should be installed and operated with minimum distance 20cm between the radiator & your body.

Radiation Exposure Statement:  
This equipment complies with SED radiation exposure limits set forth for an uncontrolled environment. This equipment should be installed and operated with minimum distance 20cm between the radiator & your body.

Radiation Exposure Statement:  
This equipment complies with SED radiation exposure limits set forth for an uncontrolled environment. This equipment should be installed and operated with minimum distance 20cm between the radiator & your body.

Radiation Exposure Statement:  
This equipment complies with SED radiation exposure limits set forth for an uncontrolled environment. This equipment should be installed and operated with minimum distance 20cm between the radiator & your body.

Radiation Exposure Statement:  
This equipment complies with SED radiation exposure limits set forth for an uncontrolled environment. This equipment should be installed and operated with minimum distance 20cm between the radiator & your body.

Radiation Exposure Statement:  
This equipment complies with SED radiation exposure limits set forth for an uncontrolled environment. This equipment should be installed and operated with minimum distance 20cm between the radiator & your body.

Radiation Exposure Statement:  
This equipment complies with SED radiation exposure limits set forth for an uncontrolled environment. This equipment should be installed and operated with minimum distance 20cm between the radiator & your body.

Radiation Exposure Statement:  
This equipment complies with SED radiation exposure limits set forth for an uncontrolled environment. This equipment should be installed and operated with minimum distance 20cm between the radiator & your body.

Radiation Exposure Statement:  
This equipment complies with SED radiation exposure limits set forth for an uncontrolled environment. This equipment should be installed and operated with minimum distance 20cm between the radiator & your body.

Radiation Exposure Statement:  
This equipment complies with SED radiation exposure limits set forth for an uncontrolled environment. This equipment should be installed and operated with minimum distance 20cm between the radiator & your body.

Radiation Exposure Statement:  
This equipment complies with SED radiation exposure limits set forth for an uncontrolled environment. This equipment should be installed and operated with minimum distance 20cm between the radiator & your body.

## ISTRUZIONI DI SICUREZZA IMPORTANTI!

- LEIA estas instruções.
- GUARDE estas instruções.
- FIQUE ATENTO a todos os avisos.
- SIGA todas as instruções.
- NÃO use este aparelho perto de água.
- LIMPE APENAS com um pano seco.
- NÃO bloqueie nenhuma abertura de ventilação. Instale de acordo com as instruções do fabricante.
- NÃO instale próximo de quaisquer fontes de calor, tais como radiadores, saídas de ar quente, fogões ou outros aparelhos (incluindo amplificadores) que produzam calor.
- NÃO anule a função de segurança do plugue polarizado ou aterrado. Um plugue polarizado tem dois pinos chatos, sendo um deles mais largo que o outro. Um plugue aterrado tem dois pinos chatos e um terceiro pino redondo de aterramento. O pino chato mais largo ou o terceiro pino redondo existem para sua segurança. Se o plugue fornecido não se encaixar na tomada, consulte um eletricitista para trocar a tomada obsoleta.
- PROTEJA o cabo de alimentação para que não seja pisoteado nem prensado, sobretudo no plugue, em tomadas posicionadas no piso e no ponto onde sai do aparelho.
- USE APENAS acessórios especificados pelo fabricante.
- USE APENAS com um carrinho, pedestal, tripé, suporte ou mesa recomendado pelo fabricante ou vendido com o aparelho. Ao usar um carrinho, tome cuidado ao movê-lo com o aparelho para evitar se ferir caso caia.
- ESQUEÇA o aparelho da tomada durante tempestades elétricas ou quando ficar fora de uso por longos períodos de tempo.
- TODA a manutenção deve ser realizada por pessoal qualificado. É necessário prestar assistência técnica ao aparelho quando tiver sofrido danos de qualquer tipo, como danos ao cabo de alimentação ou ao plugue, derramamento de líquido ou queda de objetos dentro do aparelho, exposição do equipamento à chuva ou umidade, mau funcionamento ou queda do aparelho.
- NÃO exponha este equipamento a respingos ou borrifos e certifique-se de que nenhum objeto que contenha líquidos, como vasos, sejam colocados em cima do equipamento.
- Para desconectar completamente este equipamento da corrente elétrica, desconecte o plugue do cabo de alimentação da tomada.
- O plugue de alimentação ou o acoplador de aparelhos é utilizado como dispositivo de desconexão e deve permanecer prontamente operável.
- NÃO sobrecarregue as tomadas e extensões elétricas além de suas capacidades nominais porque isso pode causar choque elétrico ou incêndio.
- O equipamento deve ser utilizado a uma temperatura ambiente máxima de 113 ° F / 45 ° C.

 O ponto de exclamação dentro de um triângulo equilátero visa alertar o usuário quanto à inclusão de instruções importantes sobre funcionamento e manutenção (reparos) no material impresso que acompanha o produto.

 O símbolo do raio com uma seta, dentro de um triângulo equilátero, visa alertar o usuário quanto à presença de tensão perigosa não isolada dentro do compartimento do produto, que pode ser potente o suficiente para representar um risco de choque elétrico às pessoas.

ATENÇÃO: Para evitar ferimentos, este aparelho deve ser firmemente fixado ao piso/paredo de acordo com as instruções de instalação.

ATENÇÃO: Para reduzir o risco de incêndio ou choque elétrico, não exponha este aparelho à chuva ou à umidade.

ATENÇÃO: Este equipamento é um aparelho elétrico com isolamento duplo, ou Classe II. Foi projetado de tal forma que não requer uma conexão de aterramento para proteção.

## ISTRUZIONI IMPORTANTI DI SICUREZZA

- LEGGERE queste istruzioni.
- CONSERVARE.
- RISPETTARE tutte le avvertenze.
- SEGUIRE tutte le istruzioni.
- NON usare questo apparecchio vicino all'acqua.
- PULIRLO SOLO con un panno asciutto.
- NON ostruire nessuna apertura per l'aria. Installare l'apparecchio seguendo le istruzioni del produttore.
- NON installare l'apparecchio presso fonti di calore come ad esempio radiatori, bochette di uscita dell'aria di riscaldamento, forni o altri apparecchi (compresi amplificatori) che generano calore.
- NON annullare la funzione di sicurezza offerta da una spina polarizzata o con presa di terra. Le spine polarizzate hanno due spinotti cilindrici, uno più largo dell'altro, mentre le spine con presa di terra hanno due spinotti cilindrici e un terzo, anch'esso cilindrico, per il collegamento all'impianto di messa a terra. Lo spinotto più largo o il terzo spinotto proteggono l'incolumità personale. Se la spina in dotazione non si adatta alla presa di corrente, rivolgersi a un elettricista.
- PROTETTORE il cavo di alimentazione in modo che non possa essere pestato o schiacciato, particolarmente in corrispondenza della spina, della presa di corrente e del punto di uscita dell'apparecchio.
- USARE SOLO gli accessori specificati dal produttore.
- USARE solo con i supporti - carrello, sostegno, treppiede, staffa o tavolo - specificati dal produttore o venduti con l'apparecchio. Se si usa un carrello, fare attenzione quando lo si sposta assieme all'apparecchio, per prevenire infortuni causati da un ribaltamento.
- SCOLLEGARE questo apparecchio dalla presa di corrente durante i temporali o se non sarà usato per lunghi periodi.
- RIVOLGERSI a personale qualificato per qualsiasi intervento. Occorre intervenire sull'apparecchio ogni volta che viene danneggiato in modo qualsiasi, per esempio se la spina o il cavo di alimentazione si danneggiano, se si versa un liquido o cadono oggetti sull'apparecchio, se l'apparecchio è rimasto esposto alla pioggia o all'umidità, non funziona normalmente o è caduto.
- NON esporre l'apparecchio a gocciolamenti o spruzzi e accertarsi che su di esso non siano collocati contenitori di liquido, per esempio vasi da fiori.
- Per scollegare completamente l'apparecchio dall'impianto di rete, scollegare il cavo di alimentazione dalla presa di corrente.
- La spina di alimentazione o la connessione con un altro apparecchio costituisce il dispositivo di sezionamento elettrico; tale dispositivo deve rimanere facilmente azionabile.
- NON sovraccaricare prese di corrente o prolunghe oltre la loro capacità nominale, poiché si possono subire scosse elettriche o causare incendio.
- L'altrezza deve essere utilizzata a temperatura ambiente massima di 113 ° F / 45 ° C.

 Il punto esclamativo all'interno di un triangolo equilatero segnala che il manuale allegato all'apparecchio contiene informazioni importanti sull'uso, sulla manutenzione e sulle riparazioni.

 Il simbolo del fulmine all'interno di un triangolo equilatero avvisa della presenza di alte tensioni non isolate all'interno dell'apparecchio, di livello tale da comportare il rischio di folgorazione.

AVVERTENZA. Per prevenire lesioni alle persone, fissare questo apparecchio al pavimento o a una parete seguendo scrupolosamente le istruzioni di installazione.

ATTENZIONE. Per ridurre il rischio di scosse elettriche, non esporre l'apparecchio né alla pioggia né all'umidità.

AVVERTENZA.  Nemuna fonte de chama exposta, como uma vela, deve ser colocada em cima do produto.

ESTE PRODUTO CONTÉM UMA BATERIA DE LÍTIU TIPO MOEDA QUE, SE FOR USADA INCORRETAMENTE OU SOFRER ABUSO, PODE CAUSAR:

- Risco de fumaça ou gás
- Risco de aquecimento
- Risco de incêndio
- Risco de explosão

 ATENÇÃO: Não coloque as baterias na boca nem as ingira. Risco de queimadura química. Mantenha as baterias novas e usadas longe do alcance de crianças e animais domésticos. Em caso de ingestão, pode causar graves queimaduras internas em apenas duas horas e pode levar à morte.

Se achar que alguma bateria possa ter sido engolida ou colocada dentro de qualquer parte do corpo, procure assistência médica imediatamente.

ATENÇÃO: Se o compartimento da bateria não fechar bem, pare de usar o produto e mantenha-o longe do alcance de crianças e animais domésticos.

ATENÇÃO: Não manuseie pilhas de lítio com vazamento ou danificadas.  
ATENÇÃO: Risco de vazamento. Use somente o tipo de pilha especificado. Nunca misture pilhas novas e usadas.  
Observe a polaridade correta. Remova as pilhas dos produtos que não forem usados por um longo período e guarde-as em um local seco.

ATENÇÃO: As pilhas não devem ser expostas a calor excessivo, como a luz direta do sol, chamas ou outras fontes de calor.

ATENÇÃO: Perigo de explosão caso a pilha de reposição seja incorreta. Substituir apenas uma pilha igual ou equivalente.

ATENÇÃO: Não recarregue pilhas não recarregáveis.

ATENÇÃO: Evite a exposição ao calor ou frio extremo.  
Descarte todas as pilhas usadas corretamente, segundo as regulamentações locais. Não as incinere.



ATENÇÃO: NÃO abra! Risco de choque elétrico. As tensões presentes neste equipamento podem causar riscos à vida. Não há peças internas que possam ser reparadas pelo usuário. Toda a manutenção deve ser realizada por pessoal qualificado. Coloque o equipamento próximo a uma tomada de alimentação elétrica do circuito principal e certifique-se de que haja fácil acesso à chave do disjuntor.

ATENÇÃO: Este produto SÓ deve ser alimentado com as tensões de CA relacionadas no painel traseiro ou pela fonte de alimentação que o acompanha. A alimentação proveniente de tensões que não sejam as identificadas pode causar dano irreversível ao produto e anular sua garantia. O uso de adaptadores de tomadas de CA deve ser evitado, pois pode permitir que o produto seja ligado em tensões para as quais não foi projetado. Se o produto estiver equipado com um cabo de alimentação removível, use apenas o tipo fornecido com o produto ou pelo distribuidor ou revendedor local. Caso não tenha certeza quanto à tensão operacional correta, entre em contato com o distribuidor ou revendedor local.

AVVERTENZA. Questo apparecchio è un dispositivo di Classe II o un apparecchio elettrico a doppio isolamento. È stato progettato in modo tale da non richiedere una connessione di sicurezza alla terra elettrica.

ATTENZIONE.  Non collocare sull'apparecchio sorgenti di fiamme libere, come candele.

QUESTO PRODOTTO CONTIENE UNA BATTERIA A BOTTONE AL LITIO. L'EVENTUALE ABUSO PUÒ CAUSARE:

- Rischio di fumo o gas
- Rischio di fonti di calore
- Rischio di incendio
- Rischio di esplosione

 ATTENZIONE. Non introdurre batterie nella bocca né ingerirle. Pericolo di ustione da sostanze chimiche. Tenere le batterie, sia nuove che usate, fuori della portata dei bambini e degli animali. Se viene inghiottita, una batteria può causare gravi ustioni interne in appena 2 ore e anche la morte.

Se si ritiene che delle batterie potrebbero essere state inghiottite o collocate all'interno di qualsiasi parte del corpo, richiedere immediatamente assistenza medica.

ATTENZIONE. Se lo scomparto della batteria non si chiude bene, cessare l'uso del prodotto e tenerlo fuori della portata dei bambini e degli animali.

ATTENZIONE. Non maneggiare batterie al litio danneggiate o che perdono.

ATTENZIONE. Rischio di fuoriuscita di liquido. Usare solo batterie del tipo specificato. Mai usare insieme batterie nuove e usate.  
Osservare la corretta polarità. Rimuovere le batterie da prodotti che non saranno usati per un lungo periodo di tempo. Conservare le batterie in un luogo asciutto.

ATTENZIONE. Le batterie (ricaricabili o rimovibili) non devono essere esposte a fonti di calore eccessivo, come la luce solare diretta o fiamme.

ATTENZIONE. Pericolo di esplosione se si sostituisce la batteria con una di tipo sbagliato; sostituirla solo con una batteria identica o equivalente.

ATTENZIONE. Non tentare di ricaricare batterie non ricaricabili.

ATTENZIONE. Evitare l'esposizione a temperature estremamente alte o basse.

Smaltire le batterie usate in modo appropriato, osservando le norme di legge; non bruciarle.



ATTENZIONE. Non aprire. Rischio di folgorazione. Le tensioni esistenti all'interno di questo apparecchio sono mortali. All'interno non ci sono parti riparabili dall'utente. Per qualsiasi intervento rivolgersi a personale qualificato.

Collocare l'apparecchio accanto a una presa di corrente e accertarsi che l'interruttore automatico sia facilmente accessibile.

ATTENZIONE. Questo apparecchio deve essere alimentato SOLO alle tensioni a corrente alternata elencate sul pannello posteriore o con l'alimentatore accluso; il funzionamento a

## INFORMAZIONI SULLA CONFORMITÀ CON LE

### NORMAS DA UNIÃO EUROPEIA

Qualificado para exibir a marca CE, está em conformidade com a: Diretiva sobre Baixa Tensão da União Europeia 2006/95/EC; Diretiva sobre Compatibilidade Eletromagnética (EMC) da União Europeia 2004/108/EC; Diretiva sobre Restrição de Substâncias Perigosas (RoHS2) da União Europeia 2011/65/EC; Diretiva sobre Resíduos de Equipamentos Elétricos e Eletrônicos (WEEE) da União Europeia 2002/96/EC; Diretiva de Projeto Ecológico da União Europeia 2005/125/EC; Diretiva de Registro, Avaliação e Restrição de Produtos Químicos (REACH) da União Europeia 2006/12/EC; Diretiva de Equipamentos de Rádio e Equipamentos Terminais de Telecomunicação (R&TTE) da União Europeia 2014/53/EU.

Este produto contém baterias cobertas no âmbito da Diretiva Europeia 2006/66/EC, que não podem ser descartadas junto com lixo residencial comum. Siga as regulamentações locais.

Para obter uma cópia gratuita da Declaração de Conformidade, entre em contato com o seu representante, distribuidor ou sede mundial da Klipsch Group, Inc. Informações de contato estão disponíveis aqui: <http://www.klipsch.com/Contact-Us>

### AVISO SOBRE A DIRETIVA WEEE

Observação: Esta marca se aplica apenas aos países da União Europeia (UE) e à Noruega.



Este aparelho está rotulado em conformidade com a Diretiva Europeia 2002/96/EC relativa a resíduos de equipamentos elétricos e eletrônicos (WEEE). Este rótulo indica que este produto não deve ser descartado junto com lixo residencial. Deve ser levado para uma instalação apropriada para ser recuperado e reciclado.

### INFORMAZIONI SULLA CONFORMITÀ CON LE NORME DELLA UNIÃO EUROPEIA E DO GOVERNO DO CANADÁ

Este dispositivo está em conformidade com a Parte 15 das Normas da FCC. A operação está sujeita às duas condições descritas a seguir:

(1) Este dispositivo não deve causar interferência prejudicial, e (2) este dispositivo deve aceitar todo tipo de interferência recebida, incluindo interferências que possam causar funcionamento indesejável.

Observação: Este equipamento foi testado e está em conformidade com os limites de um dispositivo digital Classe B, segundo a parte 15 das Regras da FCC. Estes limites foram concebidos para proporcionar proteção razoável contra interferência prejudicial em uma instalação residencial. Esse equipamento gera, usa e pode irradiar energia de radiofrequência e, se não for instalado e utilizado de acordo com as instruções, pode causar interferência prejudicial nas comunicações de rádio. Entretanto, não há garantia de que não ocorrerão interferências em instalações específicas. Se este equipamento causar interferência prejudicial na recepção de rádio ou televisão, o que pode ser determinado

desligando e ligando o equipamento, recomenda-se que o usuário tente corrigir a interferência adotando uma ou mais das seguintes medidas: Reorientar ou reposicionar a antena de recepção. Aumentar a distância entre o equipamento e o receptor. Ligue o equipamento em uma tomada em um circuito diferente do circuito ao qual o receptor está conectado.

Consulte o revendedor ou um técnico de rádio/televisão experiente para obter ajuda. Aprovado no âmbito da disposição de verificação da Parte 15 da FCC como um dispositivo digital de Classe B.

Cuidado: Alterações ou modificações que não sejam expressamente aprovadas pelo fabricante podem resultar na anulação do direito do usuário de usar este dispositivo.

Cuidado: Para estar em conformidade com os limites de um dispositivo digital Classe B, segundo a parte 15 das Regras da FCC, este dispositivo deve cumprir os limites de Classe B.

tensão diversa da quelle specifiche può causare danni irreversibili e annullare la garanzia. Procedere con cautela se si vuole utilizzare un adattatore di corrente alternata, in quanto si corre il rischio di collegare l'apparecchio a tensioni non concepite per il suo funzionamento. Se l'apparecchio è dotato di cavo di alimentazione scollegabile, adoperare solo quello escluso o fornito dal rivenditore. Se non si è sicuri della giusta tensione di funzionamento, rivolgersi al rivenditore.

### INFORMAZIONI SULLA CONFORMITÀ ALLE NORME DELL'UNIONE EUROPEA

Eligible to bear the CE mark, Conforms to European Union Low Voltage Directive 2006/95/EC, European Union EMC Directive 2004/108/EC, European Union Restriction of Hazardous Substances Recast (RoHS2) Directive 2011/65/EC, European Union WEEE Directive 2002/96/EC, European Union Eco-Design Directive 2009/125/EC, European Union Registration, Evaluation, Authorization and Restriction of Chemicals (REACH) Directive 2006/12/EC, European Union Radio and Telecommunications Terminal Equipment (R&TTE) Directive 2014/53/EU.

Questo prodotto contiene batterie che rientrano nell'ambito della Diretiva Europea 2006/66/CE, che non può essere smaltito con i normali rifiuti domestici. Attenersi alle normative locali.

È possibile ottenere una copia gratuita della dichiarazione di conformità rivolgendosi al proprio rivenditore, distributore, o la sede Klipsch Group, Inc. in tutto il mondo. Informazioni di contatto si possono trovare qui: <http://www.klipsch.com/Contact-Us>

### AVISO REGARDANTE A DIRETIVA RAE

Nota: questo marchio si applica solo ai paesi dell'Unione Europea e alla Noruega.



Questo apparecchio è contrassegnato in conformità alla Diretiva Europea 2002/96/CE concernente i rifiuti di apparecchiature elettriche ed elettroniche (RAEE). L'etichetta indica che questo prodotto non deve essere smaltito nel normale flusso dei rifiuti solidi urbani; deve invece essere raccolto separatamente per consentire il recupero e il riciclaggio dei materiali di cui è composto.

### INFORMAZIONI SULLA CONFORMITÀ ALLE NORME FCC E CANADESI CONCERNENTI LA COMPATIBILITÀ ELETTROMAGNETICA

Questo dispositivo risponde ai requisiti della sezione "Part 15" della normativa FCC (Federal Communication Commission) degli Stati Uniti. Il funzionamento è soggetto alle due condizioni seguenti:

(1) questo dispositivo non deve causare interferenza distruttiva, e (2) questo dispositivo deve accettare eventuali interferenze ricevute, incluse quelle che potrebbero causarne un funzionamento indesiderato.

Nota. In base alle prove a cui è stato sottoposto, si è determinato che questo dispositivo soddisfa i limiti stabiliti per i dispositivi digitali di Classe B, in conformità alla sezione "Part 15" della normativa FCC. Questi limiti sono concepiti per assicurare protezione ragionevole contro interferenze

distruttive in impianti residenziali. Questo dispositivo genera, utilizza e irradia energia a radiofrequenza e se non viene installato e adoperato seguendo scrupolosamente le istruzioni, può causare interferenza distruttiva nelle radiocomunicazioni. Tuttavia, non è possibile dare alcuna garanzia che in un particolare impianto non si verificherà interferenza. Se questo dispositivo causasse interferenza nella ricezione dei segnali radio e televisivi (determinabile scollegando il dispositivo stesso), provare a eliminare l'interferenza adottando una o più delle seguenti misure:

- Riorientare o spostare l'antenna ricevente.
- Aumentare la distanza tra il dispositivo e il ricevitore.
- Collegare il dispositivo a una presa di corrente inserita in un circuito diverso da quello a cui è collegato il ricevitore.

Todos os periféricos devem ser blindados e aterrados. O uso com periféricos não certificados ou cabos não blindados pode resultar em interferência em rádio ou na recepção.

### INFORMAZIONI SULLA CONFORMITÀ DEL TRASMISSORE SENZA FILI

Radiation Exposure Statement:

This equipment complies with FCC radiation exposure limits set forth for an uncontrolled environment. This equipment should be installed and operated with minimum distance 20cm between the radiator & your body.

Slave Equipment: (for play-fi module 2.4G and 5GHz dual bands)

This device is slave equipment, the device is not radar detection and not ad-hoc operation in the DFS band.

Industry Canada statement:

Este dispositivo está em conformidade com as Normas Radioelétricas (RSS) de Isenção de Licença da Industry Canada. A operação está sujeita às duas condições descritas a seguir:

(1) Este dispositivo não pode causar interferência; e

(2) Este dispositivo deve aceitar todo tipo de interferência, incluindo interferências que possam fazer com que tenha funcionamento indesejável.

Caution:

(i) the device for operation in the band 5150-5250 MHz is only for indoor use to reduce the potential for harmful interference to co-channel mobile satellite systems;

(ii) the maximum antenna gain permitted for devices in the band 5150-5250 MHz shall be such that the equipment still complies with the e.i.r.p. limits specified for point-to-point and non-point-to-point operation as appropriate; and

(iii) Users should also be advised that high-power radars are allocated as primary users (i.e. priority users) of the bands 5650-5850 MHz and that these radars could cause interference and/or damage to LE-LAN devices.

Caution:(for play-fi module 2.4G and 5GHz dual bands)

(i) the device for operation in the band 5150-5250 MHz is only for indoor use to reduce the potential for harmful interference to co-channel mobile satellite systems;

(ii) the maximum antenna gain permitted for devices in the bands 5250-5350 MHz and 5470-5725 MHz shall be such that the equipment still complies with the e.i.r.p. limit;

(iii) the maximum antenna gain permitted for devices in the band 5175-5850 MHz shall be such that the equipment still complies with the e.i.r.p. limits specified for point-to-point and non-point-to-point operation as appropriate; and

(iv) the worst-case tilt angle(s) necessary to remain compliant with the e.i.r.p. elevation mask requirement set forth in Section 6.2.2(3) shall be clearly indicated.

(v) Users should also be advised that high-power radars are allocated as primary users (i.e. priority users) of the bands 5250-5350 MHz and 5650-5850 MHz and that these radars could cause interference and/or damage to LE-LAN devices.

Radiation Exposure Statement:

This equipment complies with SED radiation exposure limits set forth for an uncontrolled environment. This equipment should be installed and operated with minimum distance 20cm between the radiator & your body.

Industry Canada statement:

Este dispositivo está em conformidade com as Normas Radioelétricas (RSS) de Isenção de Licença da Industry Canada. A operação está sujeita às duas condições descritas a seguir:

(1) Este dispositivo não pode causar interferência; e

(2) Este dispositivo deve aceitar todo tipo de interferência, incluindo interferências que possam fazer com que tenha funcionamento indesejável.

Caution:

(i) the device for operation in the band 5150-5250 MHz is only for indoor use to reduce the potential for harmful interference to co-channel mobile satellite systems;

(ii) the maximum antenna gain permitted for devices in the band 5150-5250 MHz shall be such that the equipment still complies with the e.i.r.p. limits specified for point-to-point and non-point-to-point operation as appropriate; and

(iii) Users should also be advised that high-power radars are allocated as primary users (i.e. priority users) of the bands 5650-5850 MHz and 5650-5850 MHz and that these radars could cause interference and/or damage to LE-LAN devices.

Radiation Exposure Statement:

This equipment complies with SED radiation exposure limits set forth for an uncontrolled environment. This equipment should be installed and operated with minimum distance 20cm between the radiator & your body.

Consultare il rivenditore o un tecnico radioelettrico qualificato.

Attenzione: eventuali modifiche non approvate espressamente dal produttore potrebbero annullare l'autorizzazione concessa all'utente per l'uso di questo apparecchio.

Attenzione: per soddisfare i limiti stabiliti per i dispositivi digitali di Classe B, in conformità alla sezione "Part 15" della normativa FCC, tutti i dispositivi periferici di questo apparecchio devono essere schermati e messi a terra. Il funzionamento con dispositivi periferici non certificati o con cavi non schermati può causare interferenza con le trasmissioni radio o con la ricezione.

### INFORMAZIONI SULLA CONFORMITÀ DEL TRASMETTITORE SENZA FILI

Radiation Exposure Statement:

This equipment complies with FCC radiation exposure limits set forth for an uncontrolled environment. This equipment should be installed and operated with minimum distance 20cm between the radiator & your body.

Slave Equipment: (for play-fi module 2.4G and 5GHz dual bands)

This device is slave equipment, the device is not radar detection and not ad-hoc operation in the DFS band.

Industry Canada statement:

Questo dispositivo soddisfa le norme RSS concernenti i dispositivi esenti da licenza Industry Canada. Il funzionamento è soggetto alle due condizioni seguenti:

(1) questo dispositivo non deve causare interferenza; e

(2) questo dispositivo deve accettare qualsiasi interferenza, incluse eventuali interferenze che possono causare un funzionamento indesiderato del dispositivo stesso.

Caution:

(i) the device for operation in the band 5150-5250 MHz is only for indoor use to reduce the potential for harmful interference to co-channel mobile satellite systems;

(ii) the maximum antenna gain permitted for devices in the band 5150-5250 MHz shall be such that the equipment still complies with the e.i.r.p. limit;

(iii) the maximum antenna gain permitted for devices in the band 5175-5850 MHz shall be such that the equipment still complies with the e.i.r.p. limits specified for point-to-point and non-point-to-point operation as appropriate; and

(iv) the worst-case tilt angle(s) necessary to remain compliant with the e.i.r.p. elevation mask requirement set forth in Section 6.2.2(3) shall be clearly indicated.

(v) Users should also be advised that high-power radars are allocated as primary users (i.e. priority users) of the bands 5250-5350 MHz and 5650-5850 MHz and that these radars could cause interference and/or damage to LE-LAN devices.

Caution:(for play-fi module 2.4G and 5GHz dual bands)

(i) the device for operation in the band 5150-5250 MHz is only for indoor use to reduce the potential for harmful interference to co-channel mobile satellite systems;

(ii) the maximum antenna gain permitted for devices in the bands 5250-5350 MHz and 5470-5725 MHz shall be such that the equipment still complies with the e.i.r.p. limit;

(iii) the maximum antenna gain permitted for devices in the band 5175-5850 MHz shall be such that the equipment still complies with the e.i.r.p. limits specified for point-to-point and non-point-to-point operation as appropriate; and

(iv) the worst-case tilt angle(s) necessary to remain compliant with the e.i.r.p. elevation mask requirement set forth in Section 6.2.2(3) shall be clearly indicated.

(v) Users should also be advised that high-power radars are allocated as primary users (i.e. priority users) of the bands 5250-5350 MHz and 5650-5850 MHz and that these radars could cause interference and/or damage to LE-LAN devices.

Radiation Exposure Statement:

This equipment complies with SED radiation exposure limits set forth for an uncontrolled environment. This equipment should be installed and operated with minimum distance 20cm between the radiator & your body.

**重要安全说明！**

1. 请阅读本说明书。
2. 保存本说明书。
3. 注意各类全部警告信息。
4. 遵循所有使用说明。
5. 切勿在水源旁使用本设备。
6. 仅可使用干抹布进行清洁。
7. 请勿阻塞通风口，按照制造商的说明进行安装。
8. 请勿在任何热源，如暖气、散热器、火炉或其他产生热量的装置（包括功放）附近安装本设备。
9. 禁止省略不用极性或接地类插头的安全功能。极性插头有两只刀片，其中一只较另一只宽。接地类插头除两个插脚外，还有第二个接地脚。那个较宽的插脚或第二个接地脚是为安全而设置的。若插头无法插入插座，请向电工咨询更换陈旧的插座。
10. 对电源线采取保护措施，防止被踩踏或挤压，特别是在插头、插座之处，以及在电源线从本设备外接之处。
11. 仅使用制造商指定的附件/配件。
12. 本设备仅可使用制造商指定的，或本设备随配的手推车、支座、三角架、支架或工作台。使用手推车时，在移动载有本设备的手推车时，应小心操作，避免翻倒而受伤。
13. 在有雷雨或长时间不用时，请拔出本设备的插头。
14. 所有维修工作都要由合格的维修人员完成。若设备损坏，如电源线或插头损坏、液体/物体掉入设备、设备受到雨淋或受潮、设备工作异常或掉落，都需要对设备进行维修。
15. 请勿使本设备受到水的滴漏，并避免在设备上放置如花瓶等装有液体的物体。
16. 要完全切断本设备的交流电源，需要将电源插头从交流插座中拔出。
17. 母插座 / 电器耦合器用作切断装置，该切断装置应保持在随时可工作状态。
18. 请勿让墙壁插座或延长线过载，超过它们的额定容量，否则可能导致触电或火灾。
19. 设备最高使用环境温度 $113^{\circ}\text{F}/45^{\circ}\text{C}$ 。

 产品随带的文件内等边三角形内含的感叹号是用来提醒用户关于重要的操作和维护（维修）说明。

 等边三角形内含带箭头的闪电用来提醒用户，此产品机壳之中含有无绝缘的“危险电压”，其电压可能足以产生电击。

警告：为了降低火灾或电击的危险，禁止让本设备受到雨淋或受潮。  
警告：为了防止受伤，本设备必须按照安装说明牢固地连接在地板/墙壁上。

警告：本设备是第二类或双重绝缘的电气设备。它的设计方式使其不需要安全接地。

警告：请勿在本产品上放置明火源  如蜡烛等。

本产品带有硬币式锂电池。若使用不当或滥用会导致：

烟气危害  
热危害  
火灾危害  
爆炸危害

 警告：切勿把电池放在口中或吞嚥。化学燃烧危险。防止儿童或宠物接触到新或旧的电池。万一吞嚥了电池，两小时之内会导致体内烧灼或死亡。

如果您认为有人吞嚥了电池或电池被置放于体内某部位，应立即寻求医疗救助

警告：如果电池盖不能关紧，应停止使用本产品并把它放置于远离儿童或宠物的地方。

警告：请勿处理泄漏或损坏的锂电池。

警告：泄漏危险。仅使用指定类型的电池。切勿将新电池和使用过的电池混合使用。  
注意确保电极正确。若产品长期使用，请将里面的电池取出。将电池存放在干燥区域。

警告：电池（电池组件包或安装的电池）不应暴露于过热的环境中，例如日光、火焰或类似环境。

警告：若电池安放错误，可能会有爆炸危险。仅用相同或等效类型的电池。

警告：请勿将非充电式的电池充电。

警告：避免暴露于极端寒冷或炎热的地方。

请遵循当地法规正确处理任何使用过的电池。请勿焚烧电池。

中国大陆ROHS



产品上标有左侧的标记时，表示有毒有害物质的含量超出 GB/T 26572-2011 规定的限量要求。根据 SJ/T 11364-2014 的标识要求，相关部件环境保护使用期限为 10 年。但是，遥控器中使用的电池等消耗品除外。

根据中国大陆《电器电子产品有害物质限值使用管理办法》，以下部分列出了产品中可能包含的有害物质的名称和含量  
有毒有害物质或元素名称及含量

部件名称		有毒有害物质或元素					
		Pb 铅	Hg 汞	Cd 镉	Cr(VI) 六价铬	PBB 多溴联苯	PBDE 多溴二噁英
○：表示该有毒有害物质在该部件所有均质材料中的含量均在规定的限量要求以下。 ×：表示该有毒有害物质至少在该部件的某一均质材料中的含量超出 GB/T 26572-2011 规定的限量要求。							
电子产品（×表示部分电子产品的安装电路板及附属品内的保险丝、显示屏、陶瓷元件、半导体、端子的铅含量超出 1000ppm。）							
外部装饰方面	○	○	○	○	○	○	○
安装电路板	×	○	○	○	○	○	○
附属品	×	○	○	○	○	○	○
包装品	○	○	○	○	○	○	○
扬声器（×表示部分扬声器的外部装饰方面和附属品内的端子、铆钉的铅含量超出 1000ppm）							
外部装饰方面	×	○	○	○	○	○	○
安装电路板	○	○	○	○	○	○	○
附属品	×	○	○	○	○	○	○
包装品	○	○	○	○	○	○	○
重低音扬声器产品（×表示部分重低音扬声器产品的安装电路板及附属品内的保险丝、显示屏、陶瓷元件、半导体、端子的铅含量超出 1000ppm。）							
外部装饰方面	○	○	○	○	○	○	○
安装电路板	×	○	○	○	○	○	○
附属品	×	○	○	○	○	○	○
包装品	○	○	○	○	○	○	○

## SOUND BAR WARRANTY

### ENGLISH - WARRANTY - U.S.

Klipsch Group, Inc. (KGI) warrants to the original retail purchaser that this product is to be free from defective materials and workmanship for a period of one (1) year on electronics and three (3) years on woofer, cabinet and non-electrical mechanics, from the date of purchase, if it is properly used and maintained. If this product proves defective in either material or workmanship, KGI, at its option, will (a) repair the product, or (b) replace the product, at no charge for parts or labor. If the product model is no longer available and cannot be repaired effectively or replaced with an identical model, KGI at its sole option may replace the unit with a current model of equal or greater value. In some cases, modification to the mounting surface may be required where a new model is substituted. KGI assumes no responsibility or liability for such modification. To obtain a repair or replacement under the terms of this warranty, please return to dealer first, if possible, and the dealer will direct you accordingly for repairs or replacement. You will be required to submit a copy of the original receipt.

Return shipping for exchanges/repairs is the sole responsibility of the original retail purchaser.

#### Limitations:

- This limited warranty does not cover failure of the product resulting from improper installation, misuse, abuse, accident, neglect, mishandling, or wear from ordinary use or environmental deterioration.
- This limited warranty does not cover cosmetic damage, including paint damage, or consequential damage to other components or premises which may result for any reason from the failure of the product.
- This limited warranty is null and void for products not used in accordance with KGI's instructions.
- This limited warranty is null and void for products with altered or missing serial numbers and for products not purchased from an authorized dealer.
- This limited warranty terminates if you sell or otherwise transfer this product to another party.

THIS WARRANTY GIVES YOU SPECIFIC LEGAL RIGHTS, AND YOU MAY ALSO HAVE OTHER RIGHTS WHICH VARY FROM STATE

TO STATE, JURISDICTION TO JURISDICTION OR COUNTRY TO COUNTRY. KGI'S RESPONSIBILITY FOR MALFUNCTIONS AND DEFECTS IN HARDWARE IS LIMITED TO REPLACEMENT OR REPAIR AS SET FORTH IN THIS WARRANTY STATEMENT. ALL EXPRESS AND IMPLIED WARRANTIES FOR THE PRODUCT, INCLUDING BUT NOT LIMITED TO ANY IMPLIED WARRANTIES OF MERCHANTABILITY AND FITNESS FOR A PARTICULAR PURPOSE, ARE LIMITED IN TIME TO THE TERM OF THIS WARRANTY. SOME STATES, JURISDICTIONS OR COUNTRIES DO NOT ALLOW THE EXCLUSION OF CERTAIN IMPLIED WARRANTIES OR CONDITIONS, OR LIMITATIONS ON HOW LONG AN IMPLIED WARRANTY OR CONDITION LASTS, SO THIS LIMITATION MAY NOT APPLY TO YOU. KGI DOES NOT ACCEPT LIABILITY FOR SPECIAL, INDIRECT, CONSEQUENTIAL OR INCIDENTAL DAMAGES, INCLUDING WITHOUT LIMITATION, ANY LIABILITY FOR THIRD PARTY CLAIMS AGAINST YOU FOR DAMAGES OR FOR PRODUCTS NOT BEING AVAILABLE FOR USE. THE MAXIMUM LIABILITY FOR WHICH KGI MAY BE RESPONSIBLE WILL BE NO MORE THAN THE AMOUNT YOU PAID FOR THE PRODUCT THAT IS THE SUBJECT OF THE CLAIM. SOME STATES, JURISDICTIONS OR COUNTRIES DO NOT ALLOW THE EXCLUSION OR LIMITATION OF SPECIAL, INDIRECT, INCIDENTAL OR CONSEQUENTIAL DAMAGES, SO THE ABOVE LIMITATION OR EXCLUSION MAY NOT APPLY TO YOU.

#### WARRANTY OUTSIDE THE U.S.

The Warranty on this product shall comply with applicable law when sold to a consumer outside of the United States. To obtain any applicable warranty service, please contact the dealer from which you purchased this product, or the distributor that supplied this product.

- Esta garantía limitada termina si usted vende o de cualquier otra manera transfiriere este producto a otra persona.

ESTA GARANTÍA LE OTORGA DERECHOS LEGALES ESPECÍFICOS, Y UD. TAMBIÉN PUDIERA TENER OTROS DERECHOS QUE VARÍEN DE UN ESTADO A OTRO, DE UNA JURISDICCIÓN A OTRA, O DE UN PAÍS A OTRO. LA RESPONSABILIDAD DE KGI POR MALOS FUNCIONAMIENTOS Y DEFECTOS EN EL HARDWARE SE LIMITA A REEMPLAZOS O REPARACIONES CONFORME SE ESPECIFICA EN ESTA DECLARACIÓN DE GARANTÍA. TODAS LAS GARANTÍAS EXPRESAS E IMPLÍCITAS PARA EL PRODUCTO QUE INCLUYEN, PERO NO TAXATIVAMENTE, A CUALESQUIERA GARANTÍAS IMPLÍCITAS DE COMERCIABILIDAD Y APETITUD PARA UN FIN O USO EN PARTICULAR, ESTÁN LIMITADAS EN TIEMPO AL PLAZO DE ESTA GARANTÍA. ALGUNOS ESTADOS, JURISDICIONES O PAÍSES NO PERMITEN LA EXCLUSIÓN DE CIERTAS GARANTÍAS O CONDICIONES IMPLÍCITAS, O LÍMITES SOBRE EL TIEMPO QUE DURA UNA GARANTÍA O CONDICIONES IMPLÍCITAS. ASÍ PUES, ESTA LIMITACIÓN PUDIERA NO SER APLICABLE A USTED. KGI NO ACEPTA RESPONSABILIDAD POR DAÑOS ESPECIALES, INDIRECTOS, EMERGENTES, O INCIDENTALES, INCLUYENDO, PERO NO TAXATIVAMENTE, CUALQUIER RESPONSABILIDAD POR RECLAMACIONES DE TERCEROS CONTRA USTED POR DAÑOS O POR PRODUCTOS QUE NO ESTÉN DISPONIBLES PARA EL USO. LA RESPONSABILIDAD MÁXIMA QUE PUDIERA TENER KGI NO EXCEDERÍA LA CANTIDAD QUE USTED PAGÓ POR EL PRODUCTO MATERIA DE LA RECLAMACIÓN. ALGUNOS ESTADOS, JURISDICIONES O PAÍSES NO PERMITEN LA EXCLUSIÓN O LIMITACIÓN DE DAÑOS ESPECIALES, INDIRECTOS, INCIDENTALES O EMERGENTES Y, POR LO TANTO, LA ANTERIOR LIMITACIÓN O EXCLUSIÓN PUDIERA NO SER APLICABLE A USTED.

#### GARANTÍA FUERA DE LOS EE.UU.

La Garantía de este producto, si se vendió a un consumidor fuera de los Estados Unidos, deberá cumplir con el derecho aplicable. Para obtener cualquier servicio aplicable bajo la garantía, favor de ponerse en contacto con el comerciante al cual usted le compró este producto, o con el distribuidor que lo suministró.

### FRENCH - GARANTIE - ÉTATS-UNIS

Klipsch Group, Inc., (KGI) garantit à l'acheteur original que ce produit est exempt de tous vices de matériaux et de main d'œuvre pendant une période d'un (1) an pour les composants électroniques et de trois (3) ans pour le haut-parleur de graves, le coffret et les pièces mécaniques non électriques, à compter de la date d'achat, sous réserve d'une utilisation et d'un entretien corrects. Si ce produit s'avère défectueux en termes de pièces ou de main d'œuvre, KGI, à sa discrétion, (a) réparera le produit, ou (b) remplacera le produit sans facturer les pièces ni la main d'œuvre. Si ce modèle de produit n'est plus disponible et ne peut pas être efficacement réparé ni remplacé par un modèle identique, KGI pourra, à sa seule discrétion, remplacer l'appareil par un modèle plus récent de valeur identique ou supérieure. Dans certains cas, la substitution par un nouveau modèle pourra nécessiter la modification de la surface de montage. KGI décline toute responsabilité pour une telle modification. Pour obtenir une réparation ou un remplacement au titre de la présente garantie, veuillez d'abord prendre contact avec le revendeur, dans la mesure du possible, qui vous indiquera alors comment procéder pour une réparation ou un remplacement. Vous devrez fournir une copie de la facture d'origine.

L'expédition des produits retournés pour les échanges/réparations est strictement sous la responsabilité de l'acheteur original.

#### Limitations :

- Cette garantie limitée ne couvre pas la défaillance du produit résultant d'une mauvaise installation, d'un usage abusif ou incorrect, d'un accident, de négligence, d'une mauvaise manipulation, d'usure résultant de l'usage normal ou de détérioration due aux conditions ambiantes.
- Cette garantie limitée ne couvre pas les dommages esthétiques, notamment l'endommagement de la peinture, ni les dommages indirects à d'autres composants ou aux locaux résultant, quelle qu'en soit la raison, de la défaillance du produit.
- Cette garantie limitée est nulle et non avenue pour les produits n'ayant pas été utilisés conformément aux instructions de KGI.

- Cette garantie limitée est nulle et non avenue pour les produits dont le numéro de série est absent ou a été modifié, ainsi que pour les produits non achetés auprès d'un détaillant agréé.
- Cette garantie limitée prend fin en cas de vente ou de cession du produit à un tiers.

CETTE GARANTIE DONNE À L'ACHETEUR DES DROITS SPÉCIFIQUES. CELUI-CI PEUT ÉGALEMENT BÉNÉFICIER D'AUTRES DROITS QUI VARIENT SELON LES ÉTATS OU PROVINCES, LES JURISDICTIONS ET LES PAYS. LA RESPONSABILITÉ DE KGI EN CAS DE MAUVAIS FONCTIONNEMENT OU DE DÉFAILLANCE DU MATÉRIEL EST LIMITÉE AU REMPLACEMENT OU À LA RÉPARATION DE CELUI-CI DANS LES CONDITIONS ÉTABLIES PAR CETTE DÉCLARATION DE GARANTIE. TOUTES LES GARANTIES EXPRESSES ET IMPLIQUES RELATIVES AU PRODUIT, Y COMPRIS, MAIS NON EXCLUSIVEMENT, TOUTE GARANTIE IMPLICITE DE VALEUR MARCHANDE OU D'ADÉQUATION À UN USAGE PARTICULIER, SONT LIMITÉES À LA PÉRIODE DE CETTE GARANTIE. CERTAINS ÉTATS, PROVINCES, JURISDICTIONS OU PAYS NE PERMETTANT PAS L'EXCLUSION DE CERTAINES CONDITIONS OU GARANTIES IMPLIQUES, OU LA LIMITATION DE DURÉE DES CONDITIONS OU GARANTIES IMPLIQUES, LES LIMITATIONS CI-DESSUS PEUVENT NE PAS ÊTRE APPLICABLES. KGI DÉCLINE TOUTE RESPONSABILITÉ POUR LES DOMMAGES PARTICULIERS, INDIRECTS, CONSÉCUTIFS OU ACCESSOIRES, Y COMPRIS MAIS SANS S'Y LIMITER, TOUTE RESPONSABILITÉ POUR LES PLAINTES CONTRE VOUS PAR DES TIERS POUR DOMMAGES OU NON-DISPONIBILITÉ DES PRODUITS POUR L'UTILISATEUR. LA RESPONSABILITÉ MAXIMALE DE KGI NE DÉPASSERA PAS LE MONTANT PAYÉ POUR LE PRODUIT OBJET DE LA PLAINTÉ. CERTAINS ÉTATS, PROVINCES, JURISDICTIONS OU PAYS NE PERMETTANT PAS L'EXCLUSION OU LA LIMITATION DES DOMMAGES PARTICULIERS, INDIRECTS, ACCESSOIRES OU CONSÉCUTIFS, LES LIMITATIONS CI-DESSUS PEUVENT NE PAS ÊTRE APPLICABLES.

#### GARANTIE EN DEHORS DES ÉTATS-UNIS

Si ce produit est vendu dans un pays autre que les États-Unis, la garantie doit être conforme aux lois en vigueur. Pour bénéficier de toute intervention sous garantie applicable, contactez le revendeur auprès duquel le produit a été acheté ou le distributeur l'ayant fourni.

### SPANISH - GARANTÍA EN LOS EE.UU.

Klipsch Group, Inc. (KGI) garantiza este producto al comprador original minorista contra defectos de materiales o mano de obra por un período de un (1) año para los componentes electrónicos y tres (3) años para el woofer, la caja y los componentes mecánicos no eléctricos, a partir de la fecha de compra, si se utiliza y se mantiene apropiadamente. Si el modelo del producto ya no se encuentra disponible y no puede ser reparado eficazmente o reemplazado por un modelo idéntico, KGI, a su exclusiva discreción, podrá reemplazar la unidad por un modelo actual de igual o más valor. En algunos casos podría ser necesario modificar la superficie de montaje cuando se reemplaza con un modelo nuevo. KGI no asume responsabilidad alguna por dicha modificación. Para obtener una reparación o reemplazo bajo los términos de esta garantía, favor de dirigirse primero al comerciante, si esto fuera posible, y ese comerciante le indicará cómo proceder para cualquier reparación o reemplazo. Tendrá que presentar una copia del recibo original.

Los gastos de envío para cualquier reemplazo o reparación son la responsabilidad del comprador al por menor original de este producto.

#### LIMITACIONES

- Esta garantía limitada no cubre ninguna falla de este producto que resulte de una instalación defectuosa, uso inadecuado, abuso, accidente, negligencia, manejo descuidado, o desgaste por el uso ordinario o deterioración ambiental.
- Esta garantía limitada no cubre daños cosméticos, incluso daños de pintura, ni daños indirectos a otros componentes o locales, que puedan por cualquier motivo resultar de un fallo del producto.
- Esta garantía limitada es nula y sin efecto para productos que no se utilicen conforme a las instrucciones de KGI.
- Esta garantía limitada es nula y sin efecto para aquellos productos sin números de serie o con números de serie desfigurados, así como para productos que no hayan sido comprados mediante un comerciante autorizado.

### RUSSIAN - ГАРАНТИЯ – США

Компания Klipsch Group, Inc. (KGI) дает исходному розничному покупателю этого изделия в части электронных компонентов и трехходовую (3) гарантию на низкочастотный громкоговоритель (вуфер), футляр и механические (неэлектрические) элементы, считая от даты приобретения изделия, при условии его обслуживания и использования по назначению. Если имеются доказательства того, что имеются дефекты материалов или качества изготовления изделия, компания KGI по своему усмотрению либо (а) отремонтирует изделие, либо (б) заменит его без взимания платы за компоненты или работу. Если данной модели изделия в наличии более не имеется или изделие не может быть полностью отремонтировано или заменено аналогичной моделью, компания KGI по своему усмотрению может заменить устройство на имеющуюся модель, равной или большей стоимости. В некоторых случаях при замене на новую модель может потребоваться модификация монтажной поверхности. Компания KGI не несет ответственности или обязательств в связи с такой модификацией. Для ремонта или замены изделия по условиям настоящей гарантии необходимо сначала вернуть изделие дилеру, если это возможно, затем дилер даст вам соответствующие указания относительно ремонта или замены. Вы должны представить копию оригинального чека (квитанции).

Почтовые расходы, связанные с заменой или ремонтом изделия, полностью оплачивает первичный розничный покупатель.

#### ОГРАНИЧЕНИЯ

- Эта ограниченная гарантия не распространяется на случаи отказа изделия в результате неправильной установки, неправильного обращения, неосторожности при использовании, повреждения, небрежности, несоблюдения правил эксплуатации или износа при нормальной эксплуатации или ухудшения качества под действием окружающей среды.
- Эта ограниченная гарантия не распространяется на случаи косметического повреждения, в том числе повреждения окраски или на случаи повреждения других компонентов или помещения, которые по различным причинам могут произойти в результате отказа изделия.
- Эта ограниченная гарантия становится недействительной для изделий, которые не используются согласно инструкции компании KGI.
- Эта ограниченная гарантия становится недействительной для изделий с видоизмененными или потерянными серийными номерами, а также для изделий, купленных у не обладающего

соответствующими полномочиями дилера.

- Эта ограниченная гарантия утрачивает силу, если вы продаете или передаете данное изделие третьему лицу.

ЭТА ГАРАНТИЯ ДАЕТ ВАМ КОНКРЕТНЫЕ ЗАКОННЫЕ ПРАВА, ВЫ ТАКЖЕ МОЖЕТЕ ИМЕТЬ ДРУГИЕ ПРАВА, КОТОРЫЕ РАЗЛИЧНЫ В РАЗЛИЧНЫХ ШТАТАХ, В РАЗЛИЧНЫХ ЮРИСДИКЦИЯХ ИЛИ В РАЗНЫХ СТРАНАХ. ОТВЕТСТВЕННОСТЬ КОМПАНИИ KGI ЗА НАРУШЕНИЕ РАБОТОСПОСОБНОСТИ ИЗДЕЛИЯ И ДЕФЕКТЫ В ОБОРУДОВАНИИ ОГРАНИЧИВАЕТСЯ ЗАМЕНОЙ ИЛИ РЕМОНТОМ, КАК ЭТО УКАЗАНО В ДАННОМ ГАРАНТИЙНОМ ОБЯЗАТЕЛЬСТВЕ. ВСЕ ЯВНО ВЫРАЖЕННЫЕ ИЛИ ПОДРАЗУМЕВАЕМЫЕ ГАРАНТИИ НА ИЗДЕЛИЕ, ВКЛЮЧАЯ, В ЧАСТНОСТИ, ПОДРАЗУМЕВАЕМЫЕ ГАРАНТИИ ПРИГОДНОСТИ ИЛИ СООТВЕТСТВИЯ КОНКРЕТНОЙ ЦЕЛИ, ОГРАНИЧЕНЫ ВО ВРЕМЕНИ УСЛОВИЯМИ ДАННОЙ ГАРАНТИИ. НЕКОТОРЫЕ ШТАТЫ, ЮРИСДИКЦИИ ИЛИ СТРАНЫ НЕ РАЗРЕШАЮТ ИСКЛЮЧЕНИЯ ОПРЕДЕЛЕННЫХ ПОДРАЗУМЕВАЕМЫХ ГАРАНТИИ ИЛИ УСЛОВИЙ ИЛИ ОГРАНИЧЕНИЙ НА ВРЕМЯ ДЕЙСТВИЯ ПОДРАЗУМЕВАЕМЫХ ГАРАНТИЙ ИЛИ УСЛОВИЙ, ПОЭТОМУ ТАКИЕ ОГРАНИЧЕНИЯ МОГУТ НА ВАС НЕ РАСПРОСТРАНЯТЬСЯ. КОМПАНИЯ KGI НЕ НЕСЕТ ОТВЕТСТВЕННОСТИ ЗА СВЯЗАННЫЕ СОСОБИМИ ОБСТОЯТЕЛЬСТВАМИ, ПОБОЧНЫЕ, ЯВЛЯЮЩИЕСЯ СЛЕДСТВИЕМ ИЛИ СЛУЧАЙНЫЕ ПОВРЕЖДЕНИЯ, ВКЛЮЧАЯ, В ЧАСТНОСТИ, ЛЮБЫЕ ПРЕТЕНЗИИ ТРЕТЬЕЙ СТОРОНЫ ПО ОТНОШЕНИЮ К ВАМ ЗА ПОВРЕЖДЕНИЯ ИЛИ ИЗДЕЛИЯ, КОТОРЫЕ НЕ МОГУТ БЫТЬ ИСПОЛЬЗОВАНЫ. МАКСИМАЛЬНОЕ ОБЯЗАТЕЛЬСТВО, ОТВЕТСТВЕННОСТЬ ЗА КОТОРОЕ КОМПАНИЯ KGI МОЖЕТ ВЗЯТЬ НА СЕБЯ, НЕ ПРЕВЫШАЕТ ТОЙ СУММЫ, КОТОРУЮ ВЫ ЗАПЛАТИЛИ ЗА ИЗДЕЛИЕ, ЯВЛЯЮЩЕЕСЯ ПРЕДМЕТОМ ПРЕТЕНЗИИ. НЕКОТОРЫЕ ШТАТЫ, ЮРИСДИКЦИИ ИЛИ СТРАНЫ НЕ РАЗРЕШАЮТ ИСКЛЮЧЕНИЙ ИЛИ ОГРАНИЧЕНИЙ, ОТНОСЯЩИХСЯ К ПОВРЕЖДЕНИЯМ, СВЯЗАННЫМ СОСОБИМИ ОБСТОЯТЕЛЬСТВАМИ, ПОБОЧНЫМ ЭФФЕКТОМ, СЛУЧАЙНОСТИ ИЛИ СЛЕДСТВИЕМ ПОВРЕЖДЕНИЯ ИЗДЕЛИЯ, ПОЭТОМУ ТАКИЕ ОГРАНИЧЕНИЯ ИЛИ ИСКЛЮЧЕНИЯ МОГУТ НА ВАС НЕ РАСПРОСТРАНЯТЬСЯ.

#### ГАРАНТИИ ЗА ПРЕДЕЛАМИ США.

Гарантия на это изделие, если оно продано покупателю за пределами Соединенных Штатов Америки, должна соответствовать применимому законодательству. Для получения соответствующего гарантийного обслуживания обратитесь к дилеру, у которого было приобретено данное изделие, или дистрибьютору, поставляющему это изделие.



## SOUND BAR WARRANTY

### POLISH - GWARANCJA – USA

Klipsch Group, Inc. (KGI) gwarantuje oryginalnemu nabywcy detalicznemu, że zakupiony wyrób będzie wolny od wad materiałowych i wad wykonawstwa przez okres jednego (1) roku w odniesieniu do elektroniki oraz trzech (3) lat w odniesieniu do głośnika niskotonowego, obudowy i części nieelektrycznych – licząc od daty zakupu, pod warunkiem właściwego użytkowania i konserwacji. Jeśli wyrób ten okaże się wadliwy w odniesieniu do materiałów lub robocizny, KGI, według swojego uznania, dokona (a) naprawy wyrobu, lub (b) wymiany wyrobu, nie pobierając opłat za części lub robociznę. Jeżeli dany model tego wyrobu nie jest już dostępny i nie może zostać skutecznie naprawiony albo wymieniony na taki sam, wówczas KGI, wyłącznie według swojego uznania, może dokonać wymiany na aktualny model o takiej samej lub większej wartości. W pewnych przypadkach wymiana na nowy model może pociągać za sobą konieczność modyfikacji powierzchni montażowej. KGI nie przyjmuje na siebie zobowiązań od odpowiedzialności za tego rodzaju modyfikacje. W celu dokonania naprawy lub wymiany na podstawie warunków niniejszej gwarancji, proszę, jeśli jest to możliwe, zwrócić się najpierw do dealera, który udzieli właściwych wskazówek dotyczących naprawy lub wymiany. Wymagane będzie okazanie oryginalnego pokwitowania.

Za sprawy związane z wysyłką wyrobu celem dokonania wymiany lub naprawy odpowiada wyłącznie pierwotny nabywca detaliczny.

#### Ograniczenia:

- Niniejsza ograniczona gwarancja nie obejmuje uszkodzenia wyrobu, które zostało spowodowane niewłaściwą instalacją, niewłaściwym lub nieprawidłowym użytkowaniem, wypadkiem, zaniedbaniem, niewłaściwym obchodzeniem się, normalnym zużyciem lub popsuciem się na skutek działania czynników zewnętrznych.
- Niniejsza ograniczona gwarancja nie obejmuje uszkodzeń o charakterze kosmetycznym, włącznie z uszkodzeniami lakieru lub też uszkodzeń innych części urządzeń lub pomieszczeń, które z jakiegokolwiek powodu, są następstwem usterki tego wyrobu.
- Niniejsza ograniczona gwarancja traci wszelką moc i jest nieważna w stosunku do wyrobów użytkowanych niezgodnie z instrukcją firmy KGI.
- Niniejsza ograniczona gwarancja traci wszelką moc i jest nieważna w stosunku do wyrobów, których numer seryjny został przerobiony lub utracony, jak również dla wyrobów nie nabytych u upoważnionego dealera.
- Ważność niniejszej ograniczonej gwarancji kończy się w przypadku sprzedaży lub innego przekazania własności tego wyrobu na inną osobę.

### CHINESE - 保修条例 – 美国

KLIPSCH 集团公司 (KGI) 向零售店的原购买者提供一 (1) 年的电子零部件保证及三 (3) 年低音喇叭、音箱外壳和非电子机械部件的保证 (自购买日起), 前提是产品必须是正常的使用和维护的情况下。如果本产品确实存在材料或工艺瑕疵, KGI 将有权选择 (A) 修理产品, 或 (B) 更换产品, 而且不收取任何零件或人工费。如果我们不再有该产品的型号, 而我们也因此不能有效地修理产品或用同一型号的产品更换, 那么 KGI 将有权使用价值相等或更高的现有型号更换。在某些情况下, 当使用新的型号更换产品时, 可能会有必要对安装表面进行更改, 但是 KGI 对此类更改将不承担任何义务或法律责任。当要求得到符合本保修条款的修理或更换服务时, 请尽可能先同经销商联系, 经销商将引导您做相应的修理或更换。您将需要出示原始购买收据。

产品更换/修理的来回寄运费将完全由原始零售店购买者承担。

#### 限制条款:

- 本有限保修条例不包括由于安装不当、误用、滥用、事故、疏忽、处理不当而造成的产品故障, 或非正常使用或环境恶化下产生的损耗或磨损。
- 本有限保修条例不包括由于任何原因因产品故障而导致的对产品外观的 (包括油漆的) 损坏, 以及对其它组件或场所的间接损坏。
- 对没有按照 KGI 说明进行正确使用的产品, 本有限保修条例将完全无效。
- 对擅自修改过序列号或没有序列号的产品以及不是从授权经销商处购买的产品, 本有限保修条例将完全无效。
- 如果您出售或将本产品转让给别人, 本有限保修条例将自动终止。

本保修条例授予您特定的法律权利, 而且因州、管辖区或国家的不同, 您可能还享有其他权利。KGI 对产品故障和硬件瑕疵的责任只限于此保修条例中规定的更换或修理, 所有明示的和暗示的对产品的担保, 包括但不限于任何对适销性和特定用途之适用性的暗示担保, 在本保修条例中都具有时间限制。一些州、管辖区或国家不允许将某些暗示的担保或条件

NINIEJSZA GWARANCJA DAJE PAŃSTWU OKREŚLONE UPRAWNIENIA WYNIKAJĄCE Z MOCY PRAWA I MOŻE RÓWNIŻE DAWAĆ INNE UPRAWNIENIA ZALEŻNE OD PRAW W POSZCZEGÓLNYCH STANACH, KRAJACH LUB NA OBSZARACH WŁAŚCIWOŚCI SĄDÓW. ODPOWIEDZIALNOŚĆ FIRMY KGI ZA USTERKĘ LUB USZKODZENIE SPRZĘTU OGRANICZONA JEST DO DOKONANIA ZAMIANY LUB NAPRAWY, ZGODNIE Z NINIEJSZYM I USTALENIAMI GWARANCYJNYMI. WAŻNOŚĆ WSZELKICH GWARANCJI WYRAŻONYCH LUB DORÓZUMIANYCH, UDZIEŁONYCH NA TEN WYRÓB, WŁĄCZNIE Z WSZELKIMI DORÓZUMIANYMI GWARANCJAMI DOTYCZĄCYMI MOŻLIWOŚCI SPRZEDAŻY LUB PRZYDATNOŚCI PRODUKTU DO OKREŚLONEGO CELU, JEST OGRANICZONA W CZASIE DO OKRESU GWARANCYJNEGO. W PEWNYCH STANACH, OBSZARACH WŁAŚCIWOŚCI SĄDÓW LUB KRAJACH NIE DOPUSZCZA SIĘ WYKLUCZENIA PEWNYCH DORÓZUMIANYCH GWARANCJI LUB WARUNKÓW, CZY TEŻ OGRANICZENIA W CZASIE TYCH DORÓZUMIANYCH GWARANCJI LUB WARUNKÓW I W ZWIĄZKU Z TYM POWYŻSZE OGRANICZENIE MOŻE PAŃSTWA NIE DOTYCZYĆ. KGI NIE PRZYJMIE ODPOWIEDZIALNOŚCI ZA ŻADNE SZKODY SZCZEGÓLNE, NIEBEZPOŚREDNIE, WÓTRNE LUB BĘDĄCE NASTĘPSTWEM WYPADKU, WŁĄCZAJĄC W TO BEZ OGRANICZENI JAKIEKOLWIEK ROSZCZENIA OSÓB TRZECICH W STOSUNKU DO PAŃSTWA ZA SZKODY LUB ZA BRAK GOTOWOŚCI WYROBÓW DO UŻYTKOWANIA. MAKSYMALNA WARTOŚĆ ODPOWIEDZIALNOŚCI CYWILNEJ KGI NIE MOŻE PRZEKRÓCZYĆ KWOTY ZAKUPU WYROBU BĘDĄCEGO PRZEDMIOTEM ROSZCZENIA. W PEWNYCH STANACH, OBSZARACH WŁAŚCIWOŚCI SĄDÓW LUB KRAJACH NIE DOPUSZCZA SIĘ WYKLUCZENIA LUB OGRANICZENIA SZKÓD SZCZEGÓLNYCH, NIEBEZPOŚREDNICH, BĘDĄCYCH NASTĘPSTWEM WYPADKU LUB WÓTRNYCH, W ZWIĄZKU Z TYM POWYŻSZE OGRANICZENIE MOŻE PAŃSTWA NIE DOTYCZYĆ.

#### GWARANCJA POZA USA

Jeśli wyrób ten został sprzedany nabywcy poza Stanami Zjednoczonymi, wówczas gwarancja na niego musi być zgodna z obowiązującym prawem. W celu uzyskania stosownej obsługi gwarancyjnej, proszę skontaktować się z dilerem, od którego wyrób ten został nabyty lub dystrybutora, który go dostarczył.

排除在外, 或不允许对暗示的担保或条件在时间上加以限制, 因此本限制条件可能对您不适用。KGI 对特殊、间接、及由此产生的或附带性的损害不负责任, 包括但不限于任何第三者因为损害或产品不能使用而对您提出的任何索赔。KGI 所能负责的最高赔偿额将不超过您为购买本保修条例下担保的产品所付出的金额。一些州、管辖区或国家不允许将特殊、间接、附带性或由此产生的损害排除在外, 因此上面列出的限制或排除条件可能对您不适用。

美国国土之外的保修条例  
如果购买本产品的顾客不在美国国土之内, 对本产品的担保将遵守适用的法律。要获得任何适用的保修服务, 请同售给您本产品的经销商或提供本产品的分销商联系。

### FINNISH - TAKUU - YHDYSVALLAT.

Klipsch Group, Inc. (KGI) takaa alkuperäiselle vähittäisostajalle, ettei tässä tuotteessa esiinny virallisia materiaaleja eikä virheellistä työn suoritusta yhden (1) vuoden ajaksi elektronikan osalta jakolmen (3) vuoden ajaksi bussokauttimen, laitekotelon ja ei-sähköisen mekaniikan osalta, ostopäivästä lukien, mikäli tuotetta käytetään ja ylläpidetään asianmukaisesti. Jos tässä tuotteessa ilmenee joko materiaali- tai työn laatuvirheitä, KGI, oman harkintansa mukaan, a) korjaa tuotteen tai b) vaihtaa tuotteen uuteen eikä laskuta osista tai työstä. Jos tuotemallia ei ole enää saatavilla, eikä sitä voida korjata tehokkaasti tai vaihtaa uuteen identtiseen malliin, KGI:n ainoa vaihtoehto saattaa olla yksikön vaihtaminen nykyiseen saman- tai korkeampihintaiseen malliin. Joissakin tapauksissa on mahdollista, että joudutaan tekemään kiinnityspinnan muutoksia silloin kun tilalle vaihdetaan uusi malli. KGI ei ole mitenkään vastuullinen tai vastuuvahingollinen kyseisen muutoksen suhteen. Saadaksesi tämän takuun ehtojen alaisen korjauksen tai uuden tuotteen, puhu ensin myyjän kanssa, jos mahdollista, ja myyjä ohjaa sinut asianmukaisesti hakemaan korjausta tai vaihtamaan tuotteen uuteen. Sinun on toimitettava kopio alkuperäisestä kuitista.

Vaihtojen tai palautusten postikulut ovat kokonaan alkuperäisen vähittäismyyntiostajan vastuulla.

#### Rajoitukset:

- Tämä rajoitettu takuu ei kata tuotteen toimintahäiriötä, joka johtuu väärästä asennuksesta, väärinkäytöstä, onnettomuudesta, laiminlyönnistä, väärästä käsittelystä tai normaalin käytön tai ympäristön huonontumisen aiheuttamasta kulumisesta.
- Tämä rajoitettu takuu ei kata kosmeettisia vaurioita mukaan lukien maalivaurio, tai väällisiä vaurioita muille osille tai tiloille, jotka saattavat aiheutua mistä tahansa syytä tuotteen toimintahäiristä.
- Tämä rajoitettu takuu on mitätön tuotteille, joita ei ole käytetty KGI:n ohjeiden mukaisesti.
- Tämä rajoitettu takuu on mitätön tuotteille, joissa on muutettuja tai puuttuvia sarjanumeroita, ja tuotteille joita ei ole ostettu valtuutetulta myyjältä.

### PORTUGUESE - GARANTIA - EUA

A Klipsch Group, Inc. (KGI) garante ao comprador original de varejo que este produto está isento de defeitos de material e fabricação por um período de um (1) ano para os componentes eletrônicos e de três (3) anos para o alto-falante, gabinete e componentes mecânicos não elétricos, a partir da data de compra, se for usado e mantido corretamente. Se este produto apresentar defeito de material ou fabricação, a KGI, a seu critério, (a) reparará o produto ou (b) trocará o produto sem cobrar pelas peças nem pela mão-de-obra. Se o modelo do produto não estiver mais disponível e não puder ser reparado de maneira satisfatória ou trocado por um modelo idêntico, a KGI, a seu critério exclusivo, pode trocar a unidade por um modelo atual de valor igual ou maior. Em alguns casos, pode ser necessário modificar a superfície de instalação no caso de um produto ser substituído por um modelo mais novo. A KGI não se responsabiliza por tal modificação. Se possível, para obter reparo ou troca sob os termos desta garantia, devolva a unidade primeiro ao revendedor, que fornecerá orientação apropriada para os procedimentos de reparo ou troca. Será necessário apresentar uma cópia do recibo original.

O frete para devolução para trocas/reparos é de responsabilidade exclusiva do comprador original.

#### Limitações:

- Esta garantia limitada não abrange falha do produto devida à instalação incorreta, uso incorreto, abuso, acidente, negligência, manuseio incorreto ou desgaste decorrente de uso normal ou deterioração causada pelas condições ambientais.
- Esta garantia limitada não abrange danos cosméticos, incluindo danos na pintura ou danos consequentes a outros componentes ou instalações que possam resultar, por qualquer motivo, de falha do produto.
- Esta garantia limitada perde a validade e é anulada para produtos não usados de acordo com as instruções da KGI.
- Esta garantia limitada também perde a validade e é anulada para produtos com números de série

- Tämä rajoitettu takuu päättyy, jos myyt tai muuten annat tämän tuotteen toiselle osapuolelle.

TÄMÄ TAKUU ANTAA SINULLA ERITYISIÄ LAILLISIA OIKEUKSIA, JA SINULLA SAATTAA OLLA MYÖS MUITA OIKEUKSIA, JOTKA VAHITTELEVAT OSAVALTUUSTA TOISEEN, LAINKÄYTTÖALUEESTA TOISEEN JA MAASTA TOISEEN. KGI:N VASTUU LAITTEISTON KÄYTTÖHÄIRIÖISTÄ JA VIRHEISTÄ RAJOITTUU UUTEEN VAHTAMISEEN TAI KORJAAMISEEN KUTEN TÄSSÄ TAKUULAUSUMASSA ON MÄÄRÄTTY. KAIKKI TUOTTEEN ILMAISTUT JA KONKLUUDENTTISET TAKUUT, MUKAAN LUKIEN, MUTTA EI NIIHIN RAJOITTUEN, KONKLUUDENTTISET TAKUUT KAUPAKSIKÄYVYDESTÄ JA SOPIVUDESTA TIETTYIHIN TARKOITUKSIIN ON RAJOITETTU JA LLIISESTI TÄMÄN TAKUUN PITUISIKSI. JOTKUT OSAVALTU, LAINKÄYTTÖALUEET TAI MAAT EIVÄT SALLI TIETTYJEN KONKLUUDENTTISTEN TAKUIDEN TAI EHTOJEN POISTAMISTA, TAI SEN RAJOITAMISTA, KUINKA KAUAN KONKLUUDENTTINEN TAKUU TAI EHDOT OVAT VOINASSA, JOTEN TÄMÄ RAJOITUS EI SAATA SOVELTUA SINUUN. KGI EI OTA VASTUUTA ERITYISISTÄ, EPÄSUORISTA, ILMAISTUSTA TAI LIITÄNNÄISISTÄ VAHINGOISTA, MUKAAN LUKIEN RAJOITAMATTA VAHINGONVASTUUTA KOLMANNEN OSAPUOLEN SINUUN KOHDISTUVISTA VAHINGONVAATIMUKSISTA, TAI TUOTTEILLE JOITA EI OLE KÄYTTÄTÄVISSÄ. MAKSIMIMÄÄRÄINEN VAHINGONVASTUUTTA JOSTA KGI SAATTA A OLLA VASTUUSSA EI OLE SUUREMPI KUIN SUMMA, JONKA MAKSOT TUOTTEESTA JOKA ON VAATIMUKSEN AIHE. JOTKUT OSAVALTU, LAINKÄYTTÖALUEET TAI MAAT EIVÄT SALLI ERITYISIÄ, EPÄSUORIA, LIITÄNNÄISIÄ TAI VÄLILLISIÄ VAHINGONVASTUITA, JOTEN YLLÄ OLEVA RAJOITUS TAI POISTAMINEN EI SAATA SOVELTUA SINUUN.

#### TAKUU YHDYSVALTOJEN ULKOPUOLELLA

Jos tämä tuote myydään kuluttajalle Yhdysvaltojen ulkopuolelle, sen takuu noudattaa sovellettavaa lakia. Saadaksesi asiaanmukaista takuupalvelua, ota yhteyttä myyjään jolta ostit tämän tuotteen, tai jakelijaan, joka toimitti tämän tuotteen.

alterados ou ausentes, e para produtos não adquiridos de um revendedor autorizado.

- Esta garantia limitada termina caso este produto seja vendido ou transferido de alguma a terceiros.

ESTA GARANTIA PROPORCIONA A VOCÊ DIREITOS LEGAIS ESPECÍFICOS, SENDO QUE É POSSÍVEL QUE TAMBÉM TENHA OUTROS DIREITOS QUE VARIAM DE ESTADO PARA ESTADO, DE JURISDIÇÃO PARA JURISDIÇÃO OU DE PAÍS PARA PAÍS. A RESPONSABILIDADE DA KGI POR PROBLEMAS DE FUNCIONAMENTO E DEFEITOS DE HARDWARE ESTÁ LIMITADA À TROCA OU REPARO CONFORME DESCRITO NESTA DECLARAÇÃO DE GARANTIA. TODAS AS GARANTIAS EXPRESSAS E IMPLÍCITAS PARA O PRODUTO, INCLUINDO, ENTRE OUTRAS, QUALQUER GARANTIA IMPLÍCITA DE COMERCIALIZABILIDADE E ADEQUAÇÃO A UMA FINALIDADE ESPECÍFICA, ESTÃO LIMITADAS EM VALIDADE AO TERMO DESTA GARANTIA. ALGUNS ESTADOS, JURISDIÇÕES OU PAÍSES NÃO PERMITEM A EXCLUSÃO DE CERTAS GARANTIAS OU CONDIÇÕES IMPLÍCITAS NEM LIMITAÇÕES SOBRE A DURAÇÃO DE GARANTIAS OU CONDIÇÕES IMPLÍCITAS, PORTANTO ESTA LIMITAÇÃO PODE NÃO SE APLICAR A VOCÊ. A KGI NÃO ACEITA RESPONSABILIDADE POR DANOS ESPECIAIS, INDIRETOS, CONSEQUENTES OU EMERGENTES, INCLUINDO, ENTRE OUTRAS, QUALQUER RESPONSABILIDADE POR REIVINDICAÇÕES DE TERCEIROS CONTRA VOCÊ POR DANOS OU PELO FATO DE O PRODUTO NÃO ESTAR DISPONÍVEL PARA USO. A RESPONSABILIDADE MÁXIMA ASSUMIDA PELA KGI NÃO SERÁ MAIS DO QUE O VALOR PAGO PELO PRODUTO SUJEITO À REIVINDICAÇÃO. ALGUNS ESTADOS, JURISDIÇÕES OU PAÍSES NÃO PERMITEM A EXCLUSÃO NEM A LIMITAÇÃO DE DANOS ESPECIAIS, INDIRETOS, CONSEQUENTES OU EMERGENTES, PORTANTO A LIMITAÇÃO OU EXCLUSÃO ACIMA PODE NÃO SE APLICAR A VOCÊ.

#### GARANTIA FORA DOS EUA

A garantia deste produto, caso seja vendido a um consumidor fora dos Estados Unidos, deve estar em conformidade com a lei aplicável. Para obter qualquer serviço coberto pela garantia, entre em contato com o revendedor do qual adquiriu este produto, ou com o distribuidor que o forneceu.

## SOUND BAR WARRANTY

### GERMAN - GARANTIE - USA

Klipsch Group, Inc. (KGI) erteilt nur dem Erstkäufer eine Garantie, dass dieses Produkt bezüglich der Elektronik für eine Periode von einem (1) Jahr und für Tieftöner, Gehäuse und nicht-elektrische Mechanik von drei (3) Jahren nach dem ursprünglichen Datum des Einkaufs frei von Material- und Herstellungsfehlern ist, solange es sachgemäß eingesetzt und gewartet wird. Sollten bei diesem Produkt Defekte hinsichtlich Material oder Verarbeitung auftreten, wird KGI, nach eigenem Ermessen, entweder a) das Produkt reparieren oder b) das Produkt ersetzen, wobei weder Teile noch Arbeitskosten in Rechnung gestellt werden. Falls das Modell nicht mehr erhältlich ist und nicht wirksam repariert oder durch ein identisches Modell ersetzt werden kann, kann KGI voll und ganz nach seinem Ermessen das Gerät durch ein aktuelles Modell gleichen oder höheren Werts ersetzen. In manchen Fällen, in denen ein neues Modell verwendet wird, ist eine Modifizierung der Befestigungsfläche erforderlich. KGI übernimmt keinerlei Verantwortlichkeit oder Haftung für derartige Modifikationen. Um im Rahmen dieser Garantie eine Reparatur oder einen Ersatz zu erhalten, bringen Sie das Gerät erst (soweit möglich) zum Händler zurück, und dieser wird Ihnen Näheres bezüglich Reparatur oder Ersatz mitteilen. Sie müssen eine Kopie der Kaufquittung vorlegen.

Rücksendekosten für Ersatz/Reparatur gehen ganz zu Lasten des ursprünglichen Käufers.

#### Einschränkungen:

- Diese eingeschränkte Garantie deckt keine Ausfälle des Produkts ab, die auf unsachgemäße Installation, unsachgemäße Verwendung, missbräuchliche Verwendung, Unfälle, Fahrlässigkeit, Handhabungsfehler oder Verschleiß durch normale Nutzung oder Umwelteinflüsse zurückzuführen sind.
- Diese eingeschränkte Garantie deckt keine kosmetischen Schäden, Lackschäden, Schäden an anderen Komponenten oder Anlagen oder aus irgendwelchen Gründen durch den Ausfall des Produkts entstehenden Folgeschäden ab.
- Diese eingeschränkte Garantie ist für Produkte null und nichtig, die nicht gemäß den Anweisungen von KGI verwendet werden.

- Diese eingeschränkte Garantie ist für Produkte null und nichtig, deren Seriennummern verändertert wurden oder fehlen, oder die nicht bei einem autorisierten Fachhändler gekauft wurden.
- Diese eingeschränkte Garantie erlischt, wenn Sie das Produkt verkaufen oder anderweitig an Dritte übertragen.

DIESE GARANTIE VERLEIHT IHNEN BESTIMMTE RECHTE, UND SIE HABEN UNTER UMSTÄNDEN AUCH NOCH ANDERE RECHTE, DIE VON STAAT ZU STAAT ODER VON GERICHTSSTAND ZU GERICHTSSTAND ODER VON LAND ZU LAND VARIIEREN. DIE VERANTWORTLICHKEIT VON KGI BEZÜGLICH FEHLFUNKTIONEN UND DEFECTEN DER HARDWARE BESCHRÄNKT SICH AUF DEN ERSATZ ODER DIE REPARATUR, WIE IN DIESER GARANTIEERKLÄRUNG BESCHRIEBEN. ALLE GARANTIEEN FÜR DAS PRODUKT, EINSCHLIESSLICH ABER NICHT BESCHRÄNKT AUF STILLSCHWEIGENDE GEWÄHRLEISTUNGEN DER MARKTGÄNGIGKEIT UND DER EIGNUNG FÜR EINEN BESTIMMTEN ZWECK, SIND AUF DIE DAUER DIESER GARANTIE BESCHRÄNKT. IN EINIGEN STAATEN, GERICHTSSTÄNDEN ODER LÄNDERN IST DER AUSSCHLUSS BZW. DIE BESCHRÄNKUNG BESTIMMTER STILLSCHWEIGENDER GARANTIEEN ODER BEDINGUNGEN ODER DER DAUER STILLSCHWEIGENDER GARANTIEEN ODER BEDINGUNGEN NICHT ZULÄSSIG, SO DASS DIESER AUSSCHLUSS FÜR SIE MÖGLICHERWEISE NICHT ZUTRIFFT. KGI ÜBERNIMMT KEINE HAFTUNG FÜR SPEZIELLE SCHÄDEN, MITTELBARE SCHÄDEN, FOLGESCHÄDEN ODER ZUFÄLLE SCHÄDEN, EINSCHLIESSLICH, ABER NICHT BESCHRÄNKT AUF, HAFTUNG FÜR KLAGEN VON DRITTEN GEGEN SIE FÜR SCHÄDEN ODER WEGEN DER NICHTVERFÜGBARKEIT VON PRODUKTEN. DIE MAXIMALE HAFTUNG VON KGI DARF DEN KAUFPREIS DES PRODUKTS NICHT ÜBERSCHREITEN, DAS GEGENSTAND DES ANSPRUCHS IST. IN EINIGEN STAATEN, GERICHTSSTÄNDEN ODER LÄNDERN IST DER AUSSCHLUSS BZW. DIE BESCHRÄNKUNG FÜR SPEZIELLE, MITTELBARE ODER ZUFÄLLE SCHÄDEN UND FOLGESCHÄDEN NICHT ZULÄSSIG, SO DASS DIE OBEN GENANNTE EINSCHRÄNKUNGEN FÜR SIE MÖGLICHERWEISE NICHT ZUTREFFEN.

#### GARANTIE AUSSERHALB DER USA

Wenn dieses Produkt an einen Käufer außerhalb der USA verkauft wird, richten sich die Garantieansprüche nach den jeweiligen gesetzlichen Bestimmungen. Um Garantieleistungen zu beanspruchen, wenden Sie sich bitte an den Fachhändler, der dieses Produkt verkauft hat, oder den Vertrieb.

rimozione del numero di serie.

- Questa garanzia limitata viene rescissa se il prodotto viene venduto o trasferito in altro modo a terzi.

QUESTA GARANZIA CONFERISCE SPECIFICI DIRITTI LEGALI; L'UTENTE PUÒ ANCHE AVERE ALTRI DIRITTI CHE POSSONO VARIARE DA UNO STATO, GIURISDIZIONE O PAESE A UN ALTRO. LA RESPONSABILITÀ DI KGI RELATIVAMENTE A MALFUNZIONAMENTO O DIFETTI AI COMPONENTI HARDWARE È LIMITATA ALLA SOSTITUZIONE O ALLA RIPARAZIONE, COME INDICATO NELL'ENUNCIAZIONE DELLA PRESENTE GARANZIA. OGNI GARANZIA ESPRESSA E IMPLICITA SUL PRODOTTO, INCLUSE, A TITOLO ESEMPLIFICATIVO E NON LIMITATIVO, LE GARANZIE IMPLICITE DI COMMERCIALITÀ E IDONEITÀ PER UN PARTICOLARE SCOPO, SONO LIMITATE ALLA DURATA DELLA PRESENTE GARANZIA. ALCUNI STATI, GIURISDIZIONI O PAESI NON PERMETTONO L'ESCLUSIONE DI CERTI GARANZIE IMPLICITE, CONDIZIONI O LIMITAZIONI ALLA DURATA DI UNA GARANZIA IMPLICITA O DI CERTI CONDIZIONI, PER CUI QUESTE LIMITAZIONI POTREBBERO NON APPLICARSI. KGI NON ACCETTA RESPONSABILITÀ PER DANNI SPECIALI, INDIRETTI, CONSEGUENZIALI O INCIDENTALI, INCLUSI, A PURO TITOLO ESEMPLIFICATIVO, EVENTUALI RESPONSABILITÀ PER RICHIESTE DI TERZE PARTI RELATIVAMENTE A DANNI O NON DISPONIBILITÀ ALL'USO DEL PRODOTTO. LA MASSIMA RESPONSABILITÀ EVENTUALMENTE A CARICO DI KGI NON POTRÀ SUPERARE IL PREZZO DI ACQUISTO DEL PRODOTTO OGGETTO DELLA RICHIESTA. ALCUNI STATI, GIURISDIZIONI O PAESI NON PERMETTONO L'ESCLUSIONE O LA LIMITAZIONE DI DANNI SPECIALI, INDIRETTI, INCIDENTALI O CONSEGUENZIALI, PER CUI LE LIMITAZIONI O ESCLUSIONI DI CUI SOPRA POTREBBERO NON APPLICARSI.

#### GARANZIA APPLICABILE FUORI DEGLI STATI UNITI

Se questo prodotto viene venduto fuori degli Stati Uniti, è coperto da una garanzia conforme alle leggi locali. Per richiedere un intervento in garanzia rivolgersi al rivenditore o al distributore.

### DANISH - GARANTI - USA

Klipsch Group, Inc. (KGI) garanterer overfor den originale detailkøber, at dette produkt er fri for defekter i materiale og udførelse i en periode på et (1) år på elektronik og tre (3) år på subwoofer, kabinet og ikke-elektrisk mekanik, fra købsdatoen, hvis det bruges og vedligeholdes korrekt. Hvis dette produkt viser sig at være defekt enten i materiale eller udførelse, vil KGI efter dets eget valg (a) reparere produktet, eller (b) ombytte produktet, uden beregning for reservedele eller arbejdskraft. Hvis produktmodellen ikke længere er tilgængelig, ikke kan repareres effektivt eller erstattes med en identisk model, kan KGI efter dets eget valg erstatte enheden med en aktuel model af tilsvarende eller højere værdi. I visse tilfælde kan det være nødvendigt med modifikation af monteringsfladen, hvor der erstattes med en ny model. KGI påtager sig ikke noget ansvar eller nogen erstatningspligt for sådanne modifikationer. For at gøre brug af reparation eller ombytning under betingelserne i denne garanti, bedes du først kontakte forhandleren, hvis det er muligt, og forhandleren vil instruere dig angående reparation eller ombytning. Du vil skulle forevise en kopi af den originale kvittering.

Udgifter for returforsendelse i forbindelse med ombytninger/reparationer er udelukkende den originale detailkøbers ansvar.

#### Begrænsninger:

- Denne begrænsede garanti dækker ikke produktvigt, der opstår som følge af forkert installation, forkert brug, misbrug, uheld, forsømmelse, mishandling eller siltage fra almindelig brug eller miljømæssig forringelse.
- Denne begrænsede garanti dækker ikke kosmetisk skade, inklusive beskadigelse af malinger, eller følgeskader på andre komponenter eller lokaliteter, som kan opstå af nogen årsag pga. produktvigt.
- Denne begrænsede garanti er ugyldig for produkter, som ikke bruges i overensstemmelse med KGI's instruktioner.
- Denne begrænsede garanti er ugyldig for produkter med ændrede eller manglende serienumre og for produkter, som ikke er købt af en autoriseret

forhandler.

- Denne begrænsede garanti omfatter, hvis du sælger eller på anden vis overfører dette produkt til et andet selskab.

DENNE GARANTI GIVER DIG SPECIFIKKE JURIDISKE RETTIGHEDER, OG DU KAN OGSÅ HAVE ANDRE RETTIGHEDER, SOM VARIERER FRA STAT TIL STAT, RETSKREDS TIL RETSKREDS ELLER FRA LAND TIL LAND. KGI'S ANSVAR FOR FUNKTIONSFEL OG DEFEKTER I HARDWARE ER BEGRÆNSET TIL OMBYTNING ELLER REPARATION SOM BESKREVET I DENNE GARANTIERKLÆRING. ALLE UDTRYKKELIGE ELLER UNDERFORSTÅEDE GARANTIER FOR PRODUKTET, INKLUSIVE MEN IKKE BEGRÆNSET TIL NOGEN UNDERFORSTÅEDE GARANTIER OM SALGBARHED OG EGNETHED TIL ET BESTEMT FORMÅL ER BEGRÆNSET TIL DENNE GARANTIS TIDSRUM. VISSER STAT, RETSKREDS ELLER LANDE TILLADER IKKE UDELUKKESEN AF VISSER UNDERFORSTÅEDE GARANTIER ELLER VILKÅR, ELLER BEGRÆNSNINGER PÅ HVOR LÆNGE UNDERFORSTÅEDE GARANTI ELLER VILKÅR GÆLDER, SÅ DENNE BEGRÆNSNING GØR SIG MÅSKE IKKE GÆLDENDE FOR DIG. KGI PÅTAGER SIG IKKE NOGET ANSVAR FOR SPECIELLE, INDIREKTE, TILFÆLDIGE ELLER FØLGESKADER, INKLUSIVE UDEN BEGRÆNSNING ENHVERT ANSVAR FOR TREDJEPARTSKRAV MOD DIG FOR SKADER ELLER FOR PRODUKTER, SOM IKKE ER TILGÆNGELIGE FOR BRUG. DEN MAKSIMALE ERSTATNINGSPLIKT, SOM KGI KAN VÆRE ANSVARLIG FOR, VIL IKKE VÆRE MERE END DET BELØB, SOM DU BETALTE FOR DET PRODUKT, SOM ER GENSTAND FOR KRAVET. VISSER STAT, RETSKREDS ELLER LANDE TILLADER IKKE UDELUKKESEN ELLER BEGRÆNSNINGEN AF SPECIELLE, INDIREKTE, TILFÆLDIGE ELLER FØLGESKADER, DERFOR GØR OVENNEVNEDE BEGRÆNSNING ELLER UDELUKKESE SIG MÅSKE IKKE GÆLDENDE FOR DIG.

#### GARANTI UDEN FOR USA

Garantien på dette produkt, hvis det er solgt til en forbruger uden for USA, skal overholde gældende lovgivning. Kontakt den forhandler, hvorfra du købte dette produkt, eller den distributør, som leverede dette produkt, for at indhente passende garantiservice.

### ITALIAN - GARANZIA - STATI UNITI

Klipsch Group, Inc. (KGI) garantisce all'acquirente originario che questo prodotto sarà esente da difetti di materiale e fabbricazione secondo questi termini: un (1) anno per i componenti elettronici e tre (3) anni per il woofer, la cassa e i componenti meccanici non elettrici, a decorrere dalla data di acquisto, se utilizzato correttamente e sottoposto alla manutenzione prescritta. Se si riscontrano difetti di materiale o fabbricazione, a propria discrezione KGI (a) riparerà o (b) sostituirà il prodotto senza costi aggiuntivi per componenti o manodopera. Se il modello non è più disponibile e non può essere riparato adeguatamente o sostituito con un modello identico, KGI, a propria discrezione, potrà sostituire l'apparecchio con un modello corrente di valore pari o superiore. In alcuni casi, a seguito di sostituzione con un modello nuovo, potrebbe essere necessario modificare la superficie di montaggio. In tal caso, KGI non si assume nessuna responsabilità per tali modifiche. Per ottenere la riparazione o sostituzione in garanzia, verificare innanzitutto la possibilità di restituire l'apparecchio al rivenditore, che fornirà indicazioni per le riparazioni o la sostituzione. La restituzione dovrà essere corredata di copia della ricevuta d'acquisto originale.

Le spese di restituzione per le riparazioni o sostituzioni sono a carico esclusivamente dell'acquirente originale.

#### Limitazioni

- La presente garanzia limitata non copre i guasti del prodotto dovuti a installazione non corretta, uso improprio, abuso, incidente, negligenza, movimentazione impropria o usura derivante da uso ordinario o deterioramento ambientale.
- Sono esclusi dalla garanzia limitata danni estetici, ad esempio danneggiamento della vernice, o danni indiretti ad altri oggetti o ai locali che potrebbero essere causati da un guasto del prodotto.
- Questa garanzia limitata perde efficacia e validità in caso di uso non conforme alle istruzioni di KGI.
- Questa garanzia limitata perde efficacia e validità nel caso in cui il prodotto non fosse acquistato presso un rivenditore autorizzato o in caso di alterazione o

### DUTCH - GARANTIE - VERENIGDE STATEN

Klipsch Group, Inc. (KGI) garandeert aan de oorspronkelijke koper in de detailhandel dat dit product vrij is van productie- en materiaalfouten gedurende een periode van één (1) jaar voor elektronica en drie (3) jaar voor woofer, kast en niet-elektrische mechanica vanaf de datum van aankoop, op voorwaarde dat het product goed wordt gebruikt en onderhouden. Als dit product materiaal- of fabricagefouten vertoont, zal KGI, naar haar keuze, zonder kosten voor onderdelen of arbeid het product (a) repareren of (b) vervangen. Als het productmodel niet meer leverbaar is en het product niet effectief kan worden gerepareerd of vervangen door een identiek model, dan kan KGI louter naar haar keuze het product vervangen door een huidige model van dezelfde of hogere waarde. In sommige gevallen is aanpassing van het montagevlak vereist wanneer een nieuw model als vervanging wordt ontvangen. KGI aanvaardt geen verantwoordelijkheid of aansprakelijkheid voor een dergelijke aanpassing. Voor het verkrijgen van een reparatie of vervanging krachtens de voorwaarden van deze garantie dient u het product indien mogelijk eerst aan de dealer te retourneren; de dealer zal u dan vertellen wat u voor de reparatie of vervanging moet doen. U moet dan een kopie van het originele aankoopbewijs meebrengen.

De verzendkosten van retournering voor vervanging/reparatie is de volledige verantwoordelijkheid van de originele eindklant.

#### Bepkeringen:

- Deze beperkte garantie geeft geen dekking voor defecten van het product voortvloeiend uit verkeerde installatie, verkeerd gebruik, misbruik, ongelukken, verwaarlozing, verkeerde manier van vervoeren of slijtage door normaal gebruik of aantasting door het milieu.
- Deze beperkte garantie geeft geen dekking voor cosmetische schade, inclusief beschadigingen van de verf of gevolgschade aan andere componenten of panden, die om enige reden kunnen resulteren uit het defect raken van het product.
- Deze beperkte garantie geldt niet voor producten die niet gebruikt zijn in overeenstemming met de instructies van KGI.
- Deze beperkte garantie is ongeldig voor producten

met veranderd of ontbrekend serienummer en voor producten die niet bij een erkende dealer zijn aangechaft.

- Deze beperkte garantie eindigt als u dit product verkooft of op andere wijze aan iemand anders overdraagt.

DEZE GARANTIE GEEFT U SPECIFIEKE WETTELIJKE RECHTEN EN U HEBT MOGELIJK OOK ANDERE RECHTEN DIE VERSCHILLEN TUSSEN STATEN, JURISDICTIONS OF LANDEN ONDERLING. DE VERANTWOORDELIJKHEID VAN KGI VOOR EEN SLECHTE WERKING EN DEFECTEN IN BEVESTIGINGEN IS BEPERKT TOT VERVANGING OF REPARATIE ZOALS UIETEENGEZET IN DEZE GARANTIEVERKLARING. ALLE UITDRUKKELIJKE EN GEÏMPliceERDE GARANTIES VOOR HET PRODUKT, INCLUSIEF MAAR NIET BEPERKT TOT ELKE GEÏMPliceERDE GARANTIE VAN VERKOOPBAARHEID EN GESCHIKTHEID VOOR EEN BEPAALD DOEL ZIJN QUA TIJD BEPERKT TOT DE TERMIJN VAN DEZE GARANTIE. SOMMIGE STATEN, JURISDICTIONS OF LANDEN STAAN GEEN UITSLUITING TOE VAN BEPAALDE GEÏMPliceERDE GARANTIES OF VOORWAARDEN, OF BEPERKINGEN OP DE DUUR VAN EEN GEÏMPliceERDE GARANTIE OF VOORWAARDEN, DUS DEZE BEPERKING IS MISSCHIEF NIET OP U VAN TOEPASSING. KGI ACCEPTEERT GEEN AANSPRAKELIJKHEID VOOR SPECIALE, INDIRECTE, GEVOLG- OF INCIDENTELE SCHADE, INCLUSIEF ZONDER BEPERKING, ENIGE AANSPRAKELIJKHEID VOOR VORDERINGEN VAN DERDEN JEGENS U VOOR SCHADE OF VOOR PRODUCTEN DIE NIET VOOR GEBRUIK BESCHIKBAAR ZIJN. DE MAXIMALE AANSPRAKELIJKHEID WAARVOOR KGI VERANTWOORDELIJK KAN ZIJN, IS NIET MEER DAN HET DOOR U BETAALDE BEDRAG VOOR HET PRODUKT DAT HET ONDERWERP VAN DE VORDERING IS. SOMMIGE STATEN, JURISDICTIONS OF LANDEN STAAN UITSLUITING OF BEPERKING VAN SPECIALE, INDIRECTE, INCIDENTELE OF VERVOLGSCHADE NIET TOE, DUS MOGELIJK IS DE HIERBOVEN GENOEMDE BEPERKING OF UITSLUITING NIET OP U VAN TOEPASSING.

#### GARANTIE BUITEN DE VERENIGDE STATEN

De garantie op dit product wanneer dit wordt verkocht aan een klant buiten de Verenigde Staten, moet voldoen aan de geldende wetten. Voor het verkrijgen van enige geldende service uit hoofde van garantie dient u contact op te nemen met de dealer waar u dit product hebt gekocht, of de distributeur die dit product heeft geleverd.









# **Klipsch<sup>®</sup>**

**KEEPERS OF THE SOUND**

**3502 WOODVIEW TRACE, INDIANAPOLIS, IN, USA**

**KLIPSCH.COM**

©2020, Klipsch Group, Inc. Klipsch Group, Inc. is a wholly-owned subsidiary of Vox International Corporation.  
Klipsch and Keepers of the Sound are trademarks of Klipsch Group, Inc., registered in the United States and other countries.  
The *Bluetooth*<sup>®</sup> word mark is a registered trademark owned by Bluetooth SIG, Inc. and any use of such mark by Klipsch Group, Inc. is under license.  
For DTS patents, see <http://patents.dts.com>. Manufactured under license from DTS, Inc. DTS, the Symbol, DTS and the Symbol together, Virtual:X, and the  
DTS Virtual:X logo are registered trademarks or trademarks of DTS, Inc. in the United States and/or other countries. © DTS, Inc. All Rights Reserved.



V01 - 200828