

# miroir

**Website**

[www.miroirusa.com](http://www.miroirusa.com)

**E-mail:**

US: [support.us@themiroir.co](mailto:support.us@themiroir.co)

UK: [support.uk@themiroir.co](mailto:support.uk@themiroir.co)

EU: [support.de@themiroir.co](mailto:support.de@themiroir.co)

JP: [support.jp@themiroir.co](mailto:support.jp@themiroir.co)

**Manufacturer:**

Manufacturer: Shenzhen Danya Technology Co.,Ltd.

Address: Room 2801, Building C, Galaxy World Phase II, Minle Community, Minzhin Street, Longhua District, Shenzhen

**UK Importer:** Senfreed Technology limited

Address: 16 NICHOLAS STREET MANCHESTER ENGLAND M1 4EJ

**EU Importer:** ZBT International Trading GmbH

Address: Halstenbeker Weg 98C, 25462 Rellingen, Deutschland

Hiermit erklärt Danya, dass der Funkanlagentyp MR-IH003 der Richtlinie 2014/53/EU entspricht. Der vollständige Text der EU-Konformitätserklärung ist unter der folgenden Internetadresse verfügbar:

<https://www.miroirusa.com/pages/user-manual>



Model: MR-IH003  
Miroir Baby Monitor  
**User Guide**

→ **ENGLISH**

## CONTENTS

<b>SAFETY INSTRUCTIONS</b> .....	02
<b>CAUTION</b> .....	02
<b>PACKAGE CONTENTS</b> .....	03
<b>PRODUCT DIAGRAM</b> .....	04
<b>GETTING STARTED</b> .....	07
1. Charging & Powering Baby Monitor .....	06
2. Powering Camera .....	06
3. Pairing the Baby Monitor & the Camera .....	06
4. Placing the Camera .....	08
5. Wall Mounting Camera .....	09
<b>FUNCTIONS &amp; OPERATIONS</b> .....	10
Top Status Indications .....	10
Notifications Icons .....	10
1. Volume Adjustment .....	11
2. Display Brightness Adjustment .....	11
3. Talkback .....	11
4. Add Camera .....	12
5. Delete Camera .....	13
6. Camera interaction and loop .....	13
7. View camera .....	14
8. VOX mode .....	15
9. Temperature Alarm .....	16
10. Feeding .....	16
11. Lullabies .....	17
12. Screen sleep .....	18
13. Settings .....	18
<b>SPECIFICATIONS</b> .....	23
<b>TROUBLESHOOTING</b> .....	25
<b>WARRANTY &amp; CUSTOMER SERVICE</b> .....	26
<b>FCC STATEMENT</b> .....	27
<b>WEEE COMPLIANCE</b> .....	29

## SAFETY INSTRUCTIONS

· Keep cord out of the reach of children (more than 3ft / 0.9m away) in case of STRANGULATION.

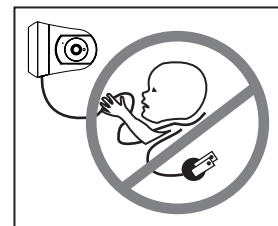
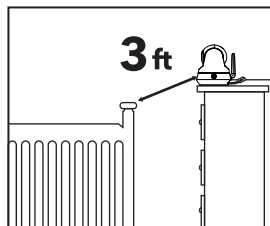

- NEVER place the camera or cord in or near the crib or playpen.
- NEVER mount the camera directly above the crib or playpen to avoid the risk of injury.
- Only use the AC adapters provided.
- Never use the unit near water, including near a bathtub, sink, laundry machine tube, wet basement, etc.
- Do not install near any heat sources such as radiators, heat registers, stoves, or other devices that produce heat.
- Only use attachments and accessories specified by the manufacturer.
- Unplug this device when unused for long periods of time.

## CAUTION

- NOT toys. Do not allow children to play with them.
- This product is NOT intended to replace the proper supervision of children. You MUST check your child's activity regularly.
- This product is not intended for use as a medical camera and its use should not replace adult supervision.
- Unplug the product during lightning storms.
- Please check the operating range and condition of the camera carefully at the initial installation, and on a regular basis after that.
- Check the reception regularly. Test the camera before use and after

changing the camera's location.

- For indoor use only.
- Clean the camera with a dry cloth only.
- Do not block any ventilation openings.
- Microphone feedback might occur when the monitor is too close to the camera. Please keep them at least 1.5m / 4.9ft apart.

## PACKAGE CONTENTS

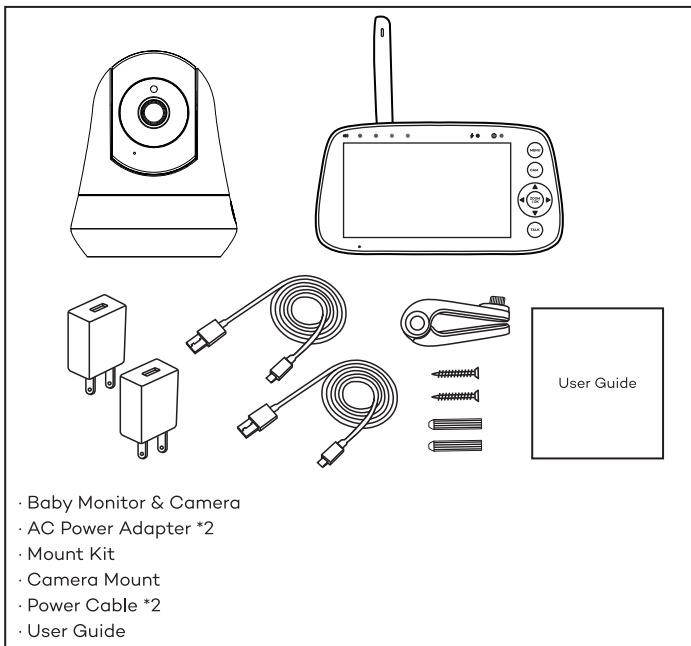

## PRODUCT DIAGRAM

### Baby Monitor

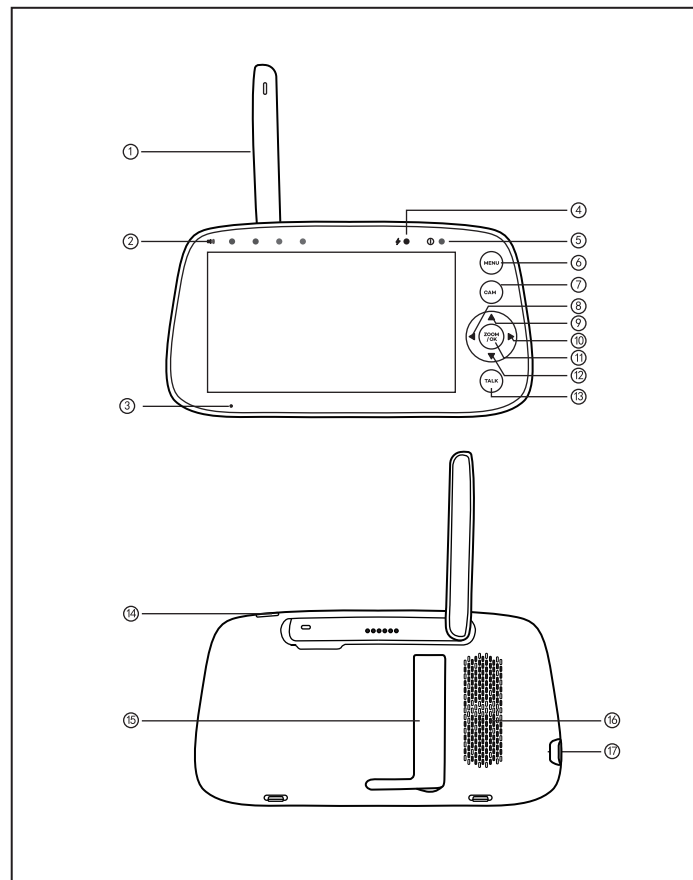

- ① Antenna.
- ② Sound Level LED: Low/high level shows low/high sound detected by the camera.
- ③ Microphone.
- ④ Charging Indicator: blue during charging, and goes out when fully charged; Flashes red when the monitor is in a low power state.
- ⑤ Monitoring Status Indicator: Green. When the camera is disconnected, it flashes slowly; when it enters pairing mode, it flashes quickly; when the camera is turned on, it is always on.
- ⑥ Menu/Back Button: Press to enter menu page or press as a Back button.
- ⑦ Camera Switch: Switch cameras if connected with two or more cameras.
- ⑧ Left Button: Press to pan the camera leftward or to change your selection leftward.
- ⑨ Up Button: Press to tilt the camera upward or to change your selection upward.
- ⑩ Right Button: Press to pan the camera rightward or to change your selection rightward.
- ⑪ Confirm/Zoom Button: Press to Zoom in/out or to confirm your selection.
- ⑫ Down Button: Press to tilt the camera downward or to change your selection downward.
- ⑬ Call key: long press to talk to the baby on the monitoring screen; short press to adjust the sound or brightness of the display; short press next time to enter the lullaby play page.
- ⑭ Power/Sleep Button: Long press to turn on/off the monitor; short press to turn on/off the screen.
- ⑮ Support Stand
- ⑯ Speaker
- ⑰ Power Input

## Camera

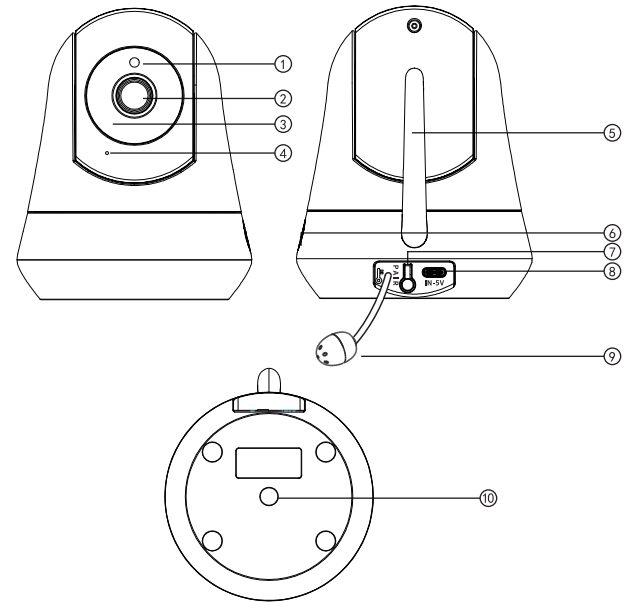

- |                       |                                |
|-----------------------|--------------------------------|
| ① Night Vision Sensor | ⑥ Speaker                      |
| ② Camera Lens         | ⑦ Pair Button                  |
| ③ LEDs                | ⑧ Power Input                  |
| ④ Microphone          | ⑨ Temperature Sensor           |
| ⑤ Antenna             | ⑩ Wall Mounting Threaded Holes |

# GETTING STARTED

## 1. Charging & Powering Baby Monitor

- 1) Connect the monitor adapter to the monitor and a power outlet.
- 2) Unplug the unit when its power indicator turns off, indicating a full charge. Of course, if you have been plugged in, it will not affect the use, but it may affect the battery life.
- 3) Press the Power button on the monitor to power on with the power indicator lighting green.

## 2. Powering Camera

- 1) Connect the camera to power source via the Type-C cable and camera adapter.



- Only use the power adapters included in the package.
- Do not place the camera and power cord within the reach of your baby.

## 3. Pairing the Baby Monitor & the Camera

By default, one camera has been paired with the monitor when manufactured. When you power on the monitor and camera, the two will automatically pair.

### To add more cameras.

Step 1:

1. Press **MENU** to enter menu page.
2. Choose  and press **OK** button.

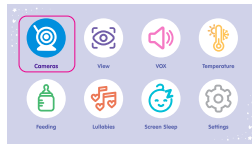

Step 2:

1. Select  then press **OK** button.

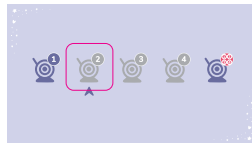

Step 3:

1. Select  and press **OK** button TWICE. See Camera is NOT paired.
2. Press **OK** button to start pairing.

Step 4:

1. Press  PAIR button on the back of the camera.
2. Then the monitor will auto-pair with the camera.



- Once they're paired successfully, the camera number with icon  will be shown at the top left.
- It is recommended to pair in the baby's room, or wherever you intend to place the camera.
- Microphone feedback might occur when the monitor is too close to the camera. Please keep them at least 1.5m / 4.9ft apart.
- Four cameras at most can be connected to one monitor.

## 4. Placing the Camera

For safety reasons and better vision in night vision mode, if the camera is placed on a 0.75m / 2.5ft table top, the distance from the baby is at least 1.5m / 4.9ft. (The effective distance between the camera and the baby is within 6m / 19.7ft. In the meantime, please ensure that the camera power cord cannot be touched by the baby.)

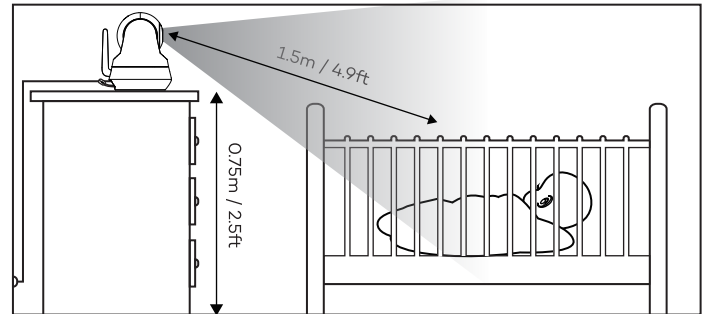

## 5. Wall Mounting Camera

- 1) Unscrew bracket's nut and adjust the bracket to an appropriate angle.  
Screw the nut again tightly.
- 2) Drill holes on the wall and put green ribbed plastic anchors into holes with a hammer.
- 3) Fix the bracket on the wall by screwing its screws into the ribbed plastic anchors.
- 4) Screw up the top bolt of bracket with the nut at the bottom of the camera.
- 5) To better match the proper viewing field, Please unscrew the nut on the side of the bracket, adjust the angle of the bracket downwards, until the baby appears in the monitoring range, tighten the nut on the side of the bracket again, and the installation is complete.

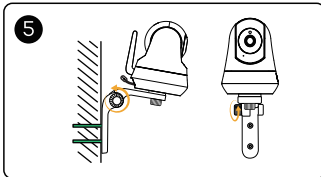
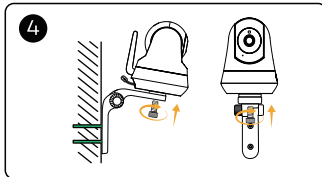
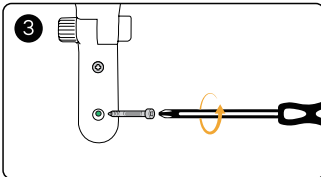
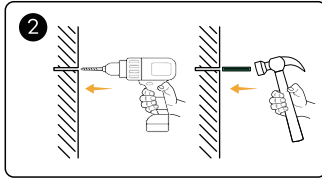
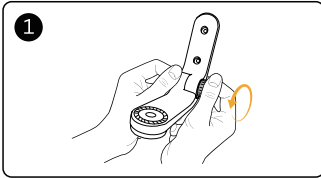

Don't release the camera until you're sure it is firmly mounted.

## FUNCTIONS & OPERATIONS

### Top Status Indications

	No signal connection
	Signal strength
	Live video loop (Multiple cameras polling for 10 seconds)
	Camera
<b>12:08:06</b>	Current Time
	Lullabies enabled
	Sleep Mode enabled
<b>VOX</b>	Voice Activation Mode
	Temperature alarm enabled
	Feeding reminder enabled
	Screen mute
	Night vision Mode
	2 times magnification
	4 times magnification
<b>°C / °F</b>	Current room temperature
	Battery Level



### Notifications Icons

	No camera connected
	Sound Alarm
	Temperature Alarm
	Feeding Notification





You can open Live-Video-Loop function through shirt presses on the **CAM** button until you see  on the status bar. When Live-Video-Loop function is on, the connected cameras will automatically switch every 10 seconds. And if there is a sound/temperature alarm, the camera-switch function will pause temporarily.

### 1. Volume Adjustment

Use Shortcut Button: Press **TALK** Button -> Left / Right Button to quickly adjust the volume with  &  icons.



### 2. Display Brightness Adjustment



Use Shortcut Button: Press **TALK** Button -> Up / Down Button to quickly adjust the volume with  &  icons.



### 3. Talkback



Press and hold **TALK** Button to talk to your baby, release it to exit the talking mode.



- When you are in the monitoring mode, press and hold the **TALK** key to enter the intercom mode, and the  icon will be displayed on the monitor. When you enter the menu, the intercom function can still be used, but the  icon will not appear on the screen.
- When it's mute or the speaker volume is too low, you may not be able to hear the baby.
- When you're pressing the Talk Button, the camera will not transfer the sound to the monitor. Please release the button to listen to your baby.



## 4. Add Camera

Step 1:

1. Press  to enter menu page.
2. Choose  and press  button.





Step 2:

1. Select  then press  button.



Step 3:

1. Select  and press  button TWICE. See Camera is NOT paired.
2. Press  button to start pairing.

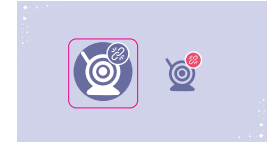

Step 4:

1. Press  PAIR button on the back of the camera.
2. Then see the prompted Paired.

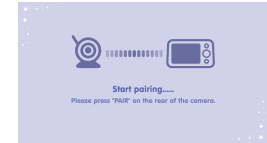

Four Cameras at most can be connected to one monitor.



## 5. Delete Camera

Step 1:

1. Press **MENU** to enter menu page.  
Choose  and press **OK** button.

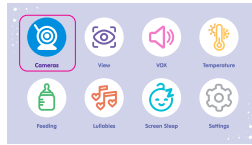

2. Select the camera need deleting.  
Press **OK** button.



Step 2:

1. Select the right camera icon.  
Press **OK** button TWICE.

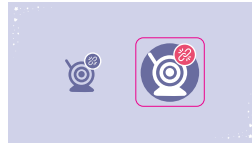

2. See Deleted. Your camera is deleted.

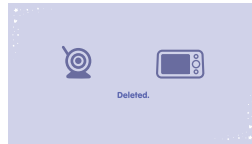

## 6. Camera interaction and loop

Note: Connecting multiple cameras is available.  
Multiple cameras are powered on and within the monitor connection range.

Step 1:

1. Confirm that the camera channel page is connected to more than two cameras

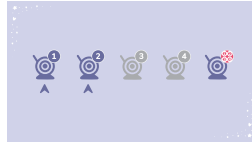

Step 2:

1. Check the camera channel, click **CAM**, the monitor screen will switch to the next camera.



Step 3:

1. After all the camera pages have been switched, click the **CAM** camera channel icon to display the loop icon, and all camera screens will be polled and played every 10 seconds, with images and sounds.



Step 4:

1. Click **CAM** again to exit the screen polling. The camera screen returns to the current polling screen.

## 7. View camera

Note:

Connecting multiple cameras is available.  
Multiple cameras are powered on and within the monitor connection range.

Explanation:

This function can switch and poll the camera.



Step 1:

1. Press **MENU** to enter menu page.  
Choose  and press **OK** button.





2. Select the camera you want to switch, press **OK** button.



3. You need the camera to poll for playback.  
Choose  and press  button.





- Shortcut keys: short press **TALK** twice to enter this page, press  to return to the video page.
- If you need to return to the video page, please press  twice or wait 30 seconds to return.

## 8. VOX mode

### Explanation:

1. There are three options of sound detection, LOW(78dB), MEDIUM(65dB) and HIGH(60dB). LOW means the sound can be detected if it reached 78dB, and so on for MEDIUM and HIGH.
2. Setting " off " turns off the alarm sound in VOX mode.

Step 1:

1. Press  to enter menu page.  
Choose  and press  button.



2. Select the option you want.  
Press  button.

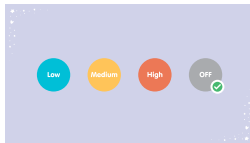



If you need to return to the video page, please press  twice or wait 30 seconds to return.

## 9. Temperature Alarm

### Explanation:

 indicates that the temperature value for high and low temperature alarms can be set.

Step 1:

1. Press  to enter menu page.  
Choose  and press  button.

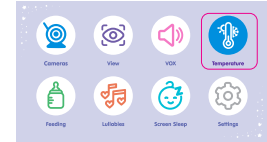

2. Select the option you want.  
Press  button.





- A vox / temperature alarm can be temporarily turned off by pressing any button on the monitor.
- If you need to return to the video page, please press  twice or wait 30 seconds to return.

## 10. Feeding

### Explanation:

This function is to remind you of feeding your baby. OFF means you shut down the function; 2 hour means it reminds you every 2 hours and so on for the other options.

Step 1:

1. Press  to enter menu page.  
Choose  and press  button.

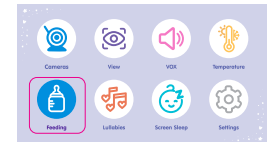

- Select the time you want. Select OFF to turn off the feeding reminder.



- Selecting + will set the alarm to the specified time.
- If you need to return to the video page, please press MENU twice or wait 30 seconds to return.

## 11. Lullabies

### Explanation:

This function is to comfort baby when needed.

Step 1:

- Press MENU to enter menu page.  
Choose Lullabies and press OK button.

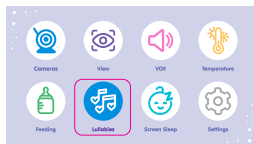

- Select the lullaby you want. Select ALL to play the lullabies in a loop.



If you need to return to the video page, please press MENU twice or wait 30 seconds to return.

## 12. SCREEN SLEEP

### Explanation:

This function is to prolong your monitor's runtime by shutting down the screen.

Step 1:

- Press MENU to enter menu page.  
Choose Screen Sleep and press OK button.

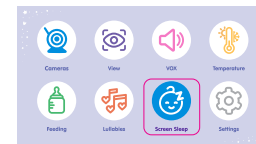

- Select the time you want.

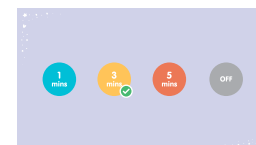

- The screen will automatically light up if there is a vox alarm or a temperature alarm.
- If you need to return to the video page, please press MENU twice or wait 30 seconds to return.

## 13. Settings

### Explanation:

This is a submenu of the function page, which can set screen sound and brightness, system sound, time and date, system language, system reset, and provide service support information.

Step 1:

- Press MENU to enter menu page.  
Choose Settings and press OK button.

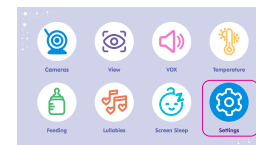

2. Select the function to be adjusted.



## Brightness

Step 1:

1. Choose  and press **OK** button.



2. Adjust monitor screen brightness.

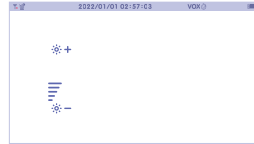

If you need to return to the video page, please press **MENU** twice or wait 30 seconds to return.

## Volume

Step 1:

1. Choose  and press **OK** button.

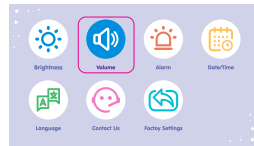

2. Adjust the monitor volume.



If you need to return to the video page, please press **MENU** twice or wait 30 seconds to return.

## Alarm

This function is to adjust the monitor side system sound.

Step 1:

1. Choose  and press **OK** button.



2. Select the option you want.  
press **OK** button.



1. In vox mode, set " silent ", the alarm sound under vox will not be turned off  
2. If you need to return to the video page, please press **MENU** twice or wait 30 seconds to return.

## Date/Time

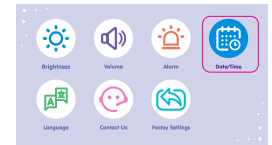

Step 1:

1. Choose  and press **OK** button.

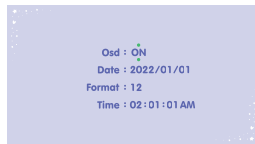

2.  stands for finishing the setting.





- Press Up/Down/Left/Right to select and press  button to confirm.
- If OSD in ON, the date and time will be displayed on the status bar of the monitor; otherwise, it will not be displayed.
- If you need to return to the video page, please press  twice or wait 30 seconds to return.

## Language

There are two languages built in your device, you can choose your language here.

Step 1:

1. Press  to enter menu page.  
Choose  and press  button.

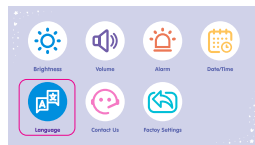

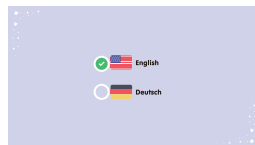

2. Select your language and press  button.



If you need to return to the video page, please press  twice or wait 30 seconds to return.

## Contact Us

Step 1:

1. Select .  
Press  to enter the interface.

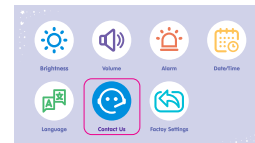

2. Contact Us.

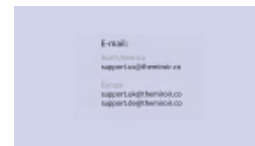

Press  to return.





If you need to return to the video page, please press  twice or wait 30 seconds to return.

## Restore factory settings

Step 1:

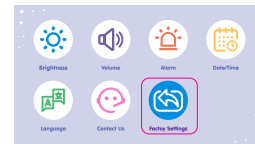
1. Select .  
Press  to enter the interface.



2. Conform YES to reset. Press  or conform NO to exit.

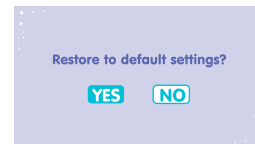

If you need to return to the video page, please press  twice or wait 30 seconds to return.

# SPECIFICATIONS

## Monitor

Resolution	IPS (720 x 1280), PPI=296
Connectivity	2.4GHz
Image Aspect	16:9 (HD720P)
Image Compression	H.264 (frame rate = 15fs)
Operating Range	280-300m (antenna vertically placed at 90°) (No interference)
Temperature Alert	Yes
Volume Control	9 levels
Brightness	8 levels
Antenna	Rotatable (max. 90 degree)
Power Input	5V / 1.5A (2.5m long Type-C cable)
Zoom	Zoom In (2X) Zoom In (4X)
Two-Way Talk	Yes
Multi-Camera	Max. 4 cameras
Storage Temperature	-10°C ~ 55°C / 14 °F ~ 131°F
Operation Temperature	0°C ~ 40°C / 32 °F ~ 104 °F

## Camera

Cmos	720P(1280x720), 1.0M, 1/4"
Connectivity	2.4GHz
Image Compression	H.264 (frame rate = 15fs)
Power Input	5V / 1.5A (2.5m long Type-C cable)
Pan-n-Tilt	100 degrees vertical (Up=90°, Down=10°) 340 degrees horizontal (Left=170°, Right=170°)
Zoom	Zoom In (2X) Zoom In (4X)
View Angle	D: 81 °, H: 67 °, V: 28 °
Depth of Field	1.5m to 6m
Night Vision	Black & White image, 2m clear range , up to 6m
IR LED	Non-visible IR LED with wavelength 940nm (x 8 pcs)
Light Sensor	Yes
Two-Way Talk	Yes
Storage Temperature	-10°C ~ 55°C / 14 °F ~ 131°F
Operation Temperature	0°C ~ 40°C / 32 °F ~ 104 °F

## TROUBLESHOOTING

Product not powering on?	<ul style="list-style-type: none"> <li>· Check that the camera and monitor are turned on.</li> <li>· Check the camera and make sure it is well plugged into the outlet.</li> <li>· Check that the monitor is of enough battery (When the battery level icon flashes red slowly on the display, it will automatically turn off in about 10 minutes).</li> </ul>
Baby monitor can't connect with the camera?	<ul style="list-style-type: none"> <li>· Check whether the camera is near the monitor (recommended to keep within 1.5-2m / 4.9-6.6ft).</li> <li>· Check whether the monitor is of low battery. Charge it in time to restore good connection.</li> <li>· Check whether the camera is well connected to power.</li> <li>· Check whether there are any large metallic objects including doors, refrigerators, mirrors, etc., are placed between the camera and monitor thus blocking the radio signals.</li> <li>· Check whether there's any other 2.4GHz product is used nearby like WiFi routers, microwave ovens, which may interfere the connection.</li> <li>· If nothing above is involved, please retry to pair.</li> </ul>
Nothing shown when I view a camera?	<ul style="list-style-type: none"> <li>· Check all connections to the camera (power cable plugging and pairing).</li> <li>· Check whether the screen is in sleep mode. Press any button to awake it.</li> <li>· Check whether the camera is within range of the monitor.</li> <li>· Adjust the monitor antenna to vertical position for better signal transfer.</li> </ul>
No sound from the monitor?	Check whether the system sound volume is set High or Low. It'll be mute if set so.

Black and white pictures?	Night vision LED may be ON. Please turn on room lights to force it out of the night mode.
Choppy videos?	<ul style="list-style-type: none"> <li>· Check whether the camera is near the monitor and that there're no obstacles between them.</li> <li>· Adjust the monitor antenna to vertical position for better signal transfer.</li> </ul>
Too much noise?	<ul style="list-style-type: none"> <li>· <i>Volume may be set too high. Press Shortcut Button -&gt; Left Button to volume down.</i></li> <li>· The camera and monitor may be put too close; keep them at least 1.5m / 4.9ft apart.</li> </ul>

## WARRANTY & CUSTOMER SERVICE

12 months warranty

Lifetime customer service (contacts on the monitor, or back cover of this User Guide)

## FCC STATEMENT

changes or modifications not expressly approved by the party responsible for compliance could void the user's authority to operate the equipment.

This device complies with Part 15 of the FCC Rules. Operation is subject to the following two conditions:

- (1) this device may not cause harmful interference, and
- (2) this device must accept any interference received, including interference that may cause undesired operation.

Note: This equipment has been tested and found to comply with the limits for a Class B digital device, pursuant to Part 15 of the FCC Rules. These limits are designed to provide reasonable protection against harmful interference in a residential installation. This equipment generates, uses, and can radiate radio frequency energy, and if not installed and used in accordance with the instructions, may cause harmful interference to radio communications. However, there is no guarantee that interference will not occur in a particular installation. If this equipment does cause harmful interference to radio or television reception, which can be determined by turning the equipment off and on, the user is encouraged to try to correct the interference by one or more of the following measures:

- Reorient or relocate the receiving antenna.
- Increase the separation between the equipment and receiver.
- Connect the equipment into an outlet on a circuit different from that to which the receiver is connected.
- Consult the dealer or an experienced radio/TV technician for help.

## FCC 20cm Statement

This equipment complies with FCC radiation exposure limits set forth for an uncontrolled environment. This equipment should be installed and operated with a minimum distance of 20cm between the radiator & your body. This transmitter must not be co-located or operating in conjunction with any other antenna or transmitter.





## WEEE COMPLIANCE

Correct Disposal of This Product (Waste Electrical & Electronic Equipment)  
(Applicable in countries with separate collection systems) This marking on the product, accessories or literature indicates that the product and its electronic accessories should not be disposed of with other household waste at the end of their working life. To prevent possible harm to the environment or human health from uncontrolled waste disposal, please separate these items from other types of waste and recycle them responsibly to promote the sustainable reuse of material resources. Household users should contact either the retailer where they purchased this product, or their local government office, for details of where and how they can take these items for environmentally safe recycling. Business users should contact their supplier and check the terms and conditions of the purchase contract. This product and its electronic accessories should not be mixed with other commercial wastes for disposal.

→ **DEUTSCH**

## **INHALT**

<b>SICHERHEITSHINWEISE</b> .....	33
<b>VORSICHT</b> .....	33
<b>VERPACKUNGSIHALT</b> .....	34
<b>PRODUKTDIAGRAMM</b> .....	35
<b>EINSTIEG</b> .....	38
1. Aufladen und Stromversorgung des Baby Monitors .....	38
2. Stromversorgung der Kamera .....	38
3. Koppeln des Baby Monitors und der Kamera .....	38
4. Aufstellen der Kamera .....	40
5. Wandmontage der Kamera .....	41
<b>FUNKTIONEN UND BEDIENUNG</b> .....	42
Top-Statusanzeigen .....	42
Benachrichtigungssymbole .....	43
1. Einstellung der Lautstärke .....	43
2. Einstellung der Display-Helligkeit .....	43
3. Rückkopplung .....	44
4. Fügen Sie Kamera hinzu .....	44
5. Löschen Sie Kamera .....	45
6. Kamera-Interaktion und Loop .....	46
7. Betrachten .....	46
8. VOX-Modus .....	47
9. Temperaturalarm .....	48
10. Füttern .....	49
11. Wiegenlied .....	50
12. Schlafmodus .....	50
13. Einstellungen .....	51
<b>SPEZIFIKATIONEN</b> .....	56
<b>STÖRUNGSBEHEBUNG</b> .....	58
<b>GARANTIE &amp; KUNDENDIENST</b> .....	59
<b>FCC STATEMENT</b> .....	60
<b>WEEE-KONFORMITÄT</b> .....	61

## SICHERHEITSHINWEISE

- Bewahren Sie das Kabel im Falle einer STRANGULATION außerhalb der Reichweite von Kindern auf (mehr als 0,9 m entfernt)..

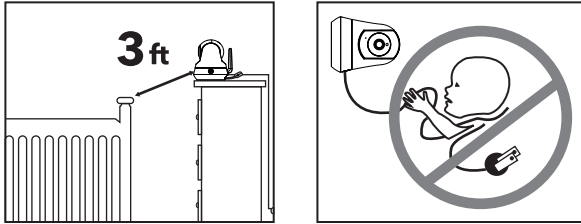

- Legen Sie die Kamera oder das Kabel NIEMALS in oder in die Nähe des Kinderbettes oder Laufstalls.
- Bringen Sie die Kamera NIEMALS direkt über dem Kinderbett oder Laufstall an, um das Risiko von Verletzungen zu vermeiden.
- Verwenden Sie nur die mitgelieferten Adapter.
- Verwenden Sie das Gerät niemals in der Nähe von Wasser, einschließlich in der Nähe einer Badewanne, eines Waschbeckens, eines Waschmaschinenschlauchs, eines feuchten Kellers usw.
- Stellen Sie das Gerät nicht in der Nähe von Wärmequellen wie Heizkörpern, Heizregistern, Öfen oder anderen Geräten auf, die Wärme erzeugen.
- Verwenden Sie nur die vom Hersteller angegebenen Aufsätze und Zubehörteile.
- Wenn Sie das Gerät über einen längeren Zeitraum nicht benutzen, ziehen Sie den Stecker aus der Steckdose.

## VORSICHT

- KEIN Spielzeug. Erlauben Sie Kindern nicht, mit dem Gerät zu spielen.
- Dieses Produkt ist NICHT als Ersatz für eine angemessene Beaufsichtigung von Kindern gedacht. Sie MÜSSEN die Aktivitäten Ihres Kindes regelmäßig kontrollieren.
- Dieses Produkt ist nicht für die Verwendung als medizinische Kamera gedacht und sollte nicht die Aufsicht eines Erwachsenen ersetzen.
- Trennen Sie das Produkt bei Gewitter vom Stromnetz.

- Bitte überprüfen Sie den Betriebsbereich und den Zustand der Kamera bei der Erstinstallation und danach regelmäßig.
- Überprüfen Sie den Empfang regelmäßig. Testen Sie die Kamera vor der Verwendung und nach einem Standortwechsel.
- Nur für den Gebrauch in Innenräumen.
- Reinigen Sie die Kamera nur mit einem trockenen Tuch.
- Blockieren Sie keine Lüftungsöffnungen.
- Es kann zu Mikrofonrückkopplungen kommen, wenn sich der Monitor zu nahe an der Kamera befindet. Bitte halten Sie einen Mindestabstand von 1,5 m ein.

## VERPACKUNGSGEHALT

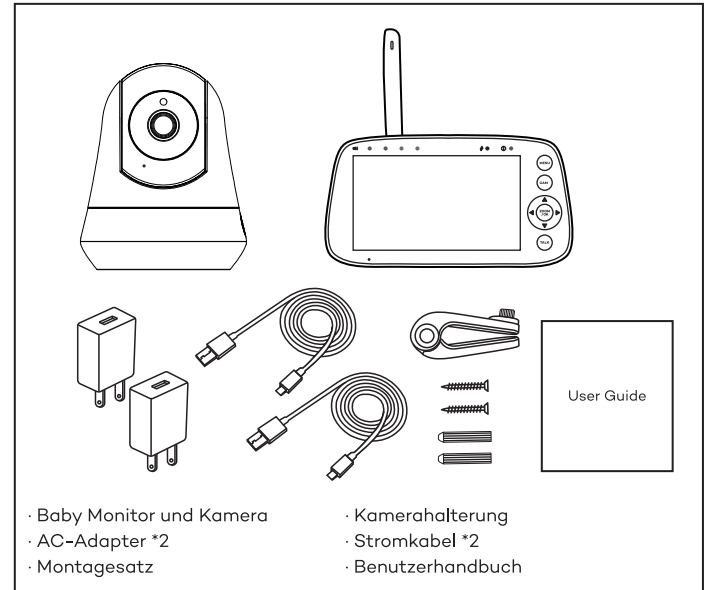

- Baby Monitor und Kamera
- AC-Adapter \*2
- Montagesatz

- Kamerahalterung
- Stromkabel \*2
- Benutzerhandbuch

# PRODUKTDIAGRAMM

## Baby Monitor

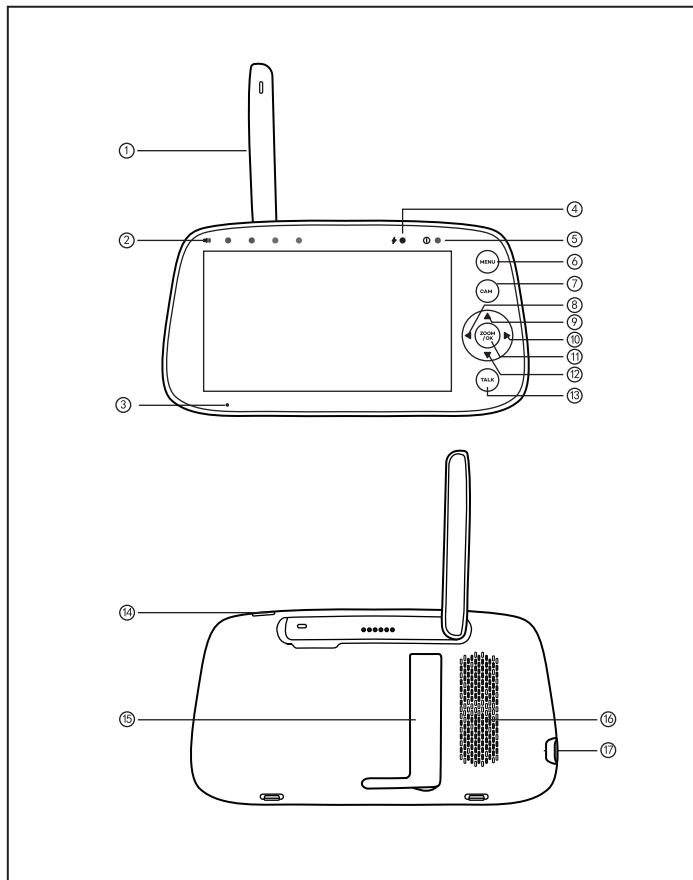

- ① Antenne.
- ② Schallpegel-LED: Der niedrige/hohe Pegel zeigt an, ob die Kamera einen niedrigen/hohen Ton erkennt.
- ③ Mikrofon.
- ④ Ladeanzeige: blau während des Ladevorgangs und erlischt, wenn sie vollständig aufgeladen ist; Blinkt rot, wenn sich der Monitor in einem Energiesparmodus befindet.
- ⑤ Überwachungsstatusanzeige: Grün. Wenn die Kamera nicht benötigt wird, blinkt sie langsam; wenn es in den Pairing-Modus wechselt, blinkt es schnell; Wenn die Kamera eingeschaltet ist, ist sie immer eingeschaltet.
- ⑥ Menü-/Zurück: Drücken Sie diese Taste, um die Menüseite aufzurufen, oder drücken Sie sie als Zurück-Taste.
- ⑦ Kameraschalter: Wechseln Sie die Kameras, wenn sie mit zwei oder mehr Kameras verbunden sind.
- ⑧ Links: Drücken Sie diese Taste, um die Kamera nach links zu schwenken oder um Ihre Auswahl nach links zu ändern.
- ⑨ Nach oben: Drücken Sie diese Taste, um die Kamera nach oben zu neigen oder um Ihre Auswahl nach oben zu ändern.
- ⑩ Rechts: Drücken Sie diese Taste, um die Kamera nach rechts zu schwenken oder um Ihre Auswahl nach rechts zu ändern.
- ⑪ Zoom/OK: Drücken Sie diese Taste, um die Ansicht zu vergrößern/zu verkleinern oder um Ihre Auswahl zu bestätigen.
- ⑫ Nach unten: Drücken Sie diese Taste, um die Kamera nach unten zu schwenken oder um Ihre Auswahl nach unten zu ändern.
- ⑬ Anruftaste: langes Drücken, um mit dem Baby auf dem Überwachungsbildschirm zu sprechen; drücken Sie kurz, um den Ton oder die Helligkeit des Displays anzupassen. Drücken Sie beim nächsten Mal kurz, um die Wiegenlied-Spielseite aufzurufen.
- ⑭ Power/Sleep-Taste: Lange drücken, um den Monitor ein-/auszuschalten; Kurz drücken, um den Bildschirm ein- und auszuschalten.
- ⑮ Ständer
- ⑯ Spreche
- ⑰ Leistungsaufnahme

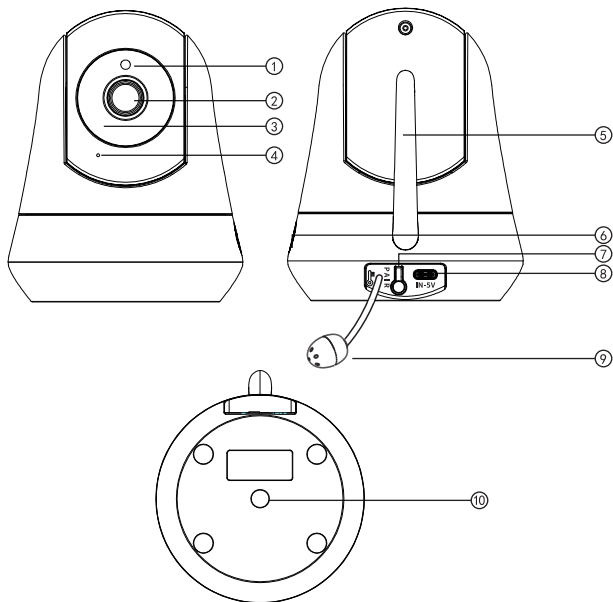

- ① Nachtsicht-Sensor
- ② Kameralinsen
- ③ LED
- ④ Mikrophon
- ⑤ Antenne
- ⑥ Sprecher
- ⑦ Pair Taste
- ⑧ Leistungaufnahme
- ⑨ Temperatur Sensor
- ⑩ Gewindebohrungen für die Wandmontage

## EINSTIEG

### 1. Aufladen und Stromversorgung des Baby Monitors

- 1) Schließen Sie den Monitoradapter an den Monitor und an eine Steckdose an.
- 2) Wenn die Betriebsanzeige erlischt, trennen Sie das Gerät vom Stromnetz, was anzeigt, dass der Akku voll geladen ist. Wenn das Gerät an die Steckdose angeschlossen war, hat dies natürlich keinen Einfluss auf die Nutzung, kann aber die Lebensdauer der Batterie beeinträchtigen.
- 3) Drücken Sie die Einschalttaste am Monitor, um das Gerät einzuschalten, wobei die Betriebsanzeige grün leuchtet.

### 2. Stromversorgung der Kamera

- 1) Schließen Sie die Kamera über das Type-C-Kabel und den Kameraadapter an eine Stromquelle an.



- Verwenden Sie nur die in der Verpackung enthaltenen Netzteile.
- Legen Sie die Kamera und das Netzkabel nicht in die Reichweite Ihres Babys.

### 3. Koppeln des Baby Monitors und der Kamera

Eine Kamera wurde bei der Herstellung standardmäßig mit dem Überwachungsgerät gekoppelt. Wenn Sie das Überwachungsgerät und die Kamera einschalten, werden die beiden automatisch gekoppelt.

#### So fügen Sie weitere Kameras hinzu.

Schritt 1:

1. Drücken Sie **MENU**, um die Menüseite aufzurufen.
2. Wählen Sie und drücken Sie die **OK** Taste.



#### Schritt 2:

1. Wählen Sie  und drücken Sie die OK Taste.

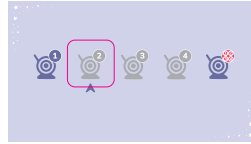

#### Schritt 3:

1. Wählen Sie  und drücken Sie die OK Taste ZWEIMAL.  
Siehe Kamera ist NICHT gekoppelt.
2. Drücken Sie die OK Taste, um die Kopplung zu starten.



#### Schritt 4:

1. Drücken Sie die Taste  PAIR auf der Rückseite der Kamera.
2. Dann wird der Monitor automatisch mit der Kamera gekoppelt.



- Nach erfolgreicher Kopplung wird die Kameranummer mit dem Symbol  oben links angezeigt.
- Es wird empfohlen, das Pairing im Kinderzimmer oder an dem Ort vorzunehmen, an dem Sie die Kamera platzieren möchten.
- Es kann zu Mikrofonrückkopplungen kommen, wenn sich der Monitor zu nahe an der Kamera befindet. Bitte halten Sie einen Mindestabstand von 1,5 m ein.
- Maximal vier Kameras können an einen Monitor angeschlossen werden.

## 4. Aufstellen der Kamera

Aus Sicherheitsgründen und besserer Sicht im Nachtsichtmodus beträgt der Abstand zum Baby mindestens 1,5 m / 4,9 ft, wenn die Kamera auf einer 0,75 m / 2,5 m langen Tischplatte platziert ist. (Die effektive Entfernung zwischen der Kamera und dem Baby liegt innerhalb von 6m / 19,7ft. Bitte stellen Sie in der Zwischenzeit sicher, dass das Netzkabel der Kamera nicht vom Baby berührt werden kann).

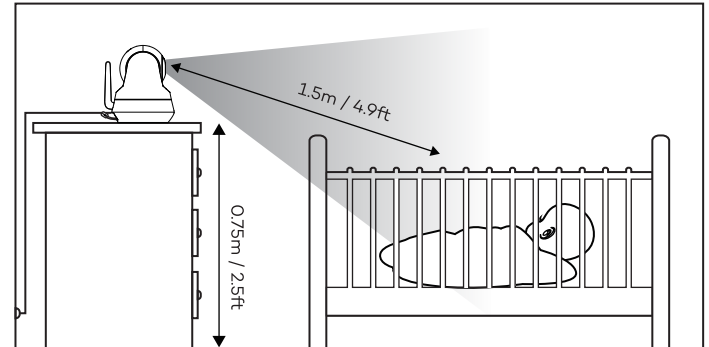

## 5. Wandmontage der Kamera

- 1) Schrauben Sie die Mutter der Halterung ab und stellen Sie die Halterung in einem geeigneten Winkel ein. Ziehen Sie die Mutter wieder fest an.
- 2) Bohren Sie Löcher in die Wand und setzen Sie grüne gerippte Kunststoffdübel mit einem Hammer in die Löcher.
- 3) Befestigen Sie die Halterung an der Wand, indem Sie die Schrauben in die gerippten Kunststoffdübel schrauben.
- 4) Schrauben Sie die obere Schraube der Halterung mit der Mutter an der Unterseite der Kamera fest.
- 5) Schrauben Sie bitte die Mutter an der Seite der Halterung ab, verstellen Sie den Winkel der Halterung nach unten, bis das Baby im Überwachungsbereich erscheint, ziehen Sie die Mutter an der Seite der Halterung wieder fest, und die Installation ist abgeschlossen, um das richtige Sichtfeld einzustellen.

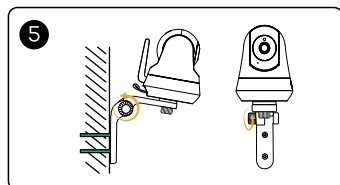
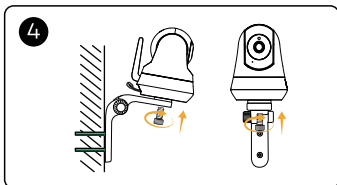
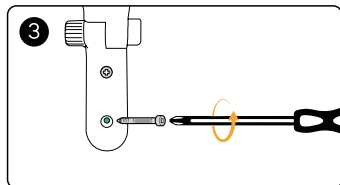
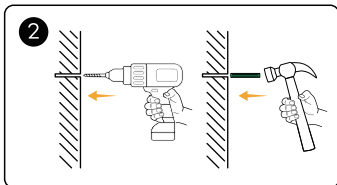
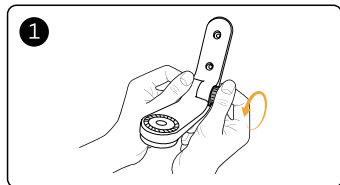





Lassen Sie die Kamera erst los, wenn Sie sicher sind, dass sie fest montiert ist.

## FUNKTIONEN UND BEDIENUNG

### Top-Statusanzeigen

	Keine Signalverbindung
	Signalstärke
	Live-Video-Loop (Mehrere Kameras abfragen für 10 Sekunden)
	Kamera
<b>12:08:06</b>	Aktuelle Uhrzeit
	Wiegenlieder aktiviert
	Schlafmodus aktiviert
<b>VOX</b>	Sprachaktivierungsmodus
	Temperaturalarm aktiviert
	Fütterungserinnerung aktiviert
	Stummschaltung des Bildschirms
	Nachtsichtmodus
	2-fache Vergrößerung
	4-fache Vergrößerung
<b>°C / °F</b>	Aktuelle Raumtemperatur
	Batteriestand



## Benachrichtigungssymbole

	Keine Kamera angeschlossen
	Ton-Alarm
	Temperaturalarm
	Fütterungsbenachrichtigung





Sie können die Live-Video-Loop-Funktion öffnen, indem Sie die Taste **CAM** so oft drücken, bis Sie  in der Statusleiste sehen. Wenn die Live-Video-Loop-Funktion aktiviert ist, schalten die angeschlossenen Kameras automatisch alle 10 Sekunden um. Wenn ein Ton/Temperaturalarm auftritt, wird die Kamera-Umschaltfunktion vorübergehend unterbrochen.

## 1. Einstellung der Lautstärke

SHORT-CUT-Taste verwenden: Drücken Sie die **TALK** Taste -> Links/Rechts-Taste, um die Lautstärke mit den Symbolen  &  schnell einzustellen.



## 2. Einstellung der Display-Helligkeit



short-cut-Taste verwenden: Drücken Sie die **TALK** Taste -> Oben-/Unten-Taste, um die Lautstärke mit den Symbolen  &  schnell einzustellen.



## 3. Rückkopplung

Halten Sie die Taste **TALK** gedrückt, um mit Ihrem Baby zu sprechen, und lassen Sie es los, um den Gesprächsmodus zu verlassen.



- Wenn Sie sich im Überwachungsmodus befinden, halten Sie die Taste **TALK** gedrückt, um in den Intercom-Modus zu gelangen, und das Symbol  wird auf dem Monitor angezeigt. Wenn Sie das Menü aufrufen, kann die Intercom-Funktion weiterhin verwendet werden, aber das Symbol  erscheint nicht auf dem Bildschirm.
- Wenn die Kamera stumm ist oder die Lautstärke des Lautsprechers zu niedrig ist, können Sie das Baby möglicherweise nicht hören.
- Wenn Sie die Sprechttaste drücken, überträgt die Kamera den Ton nicht an den Monitor. Bitte lassen Sie die Taste los, um Ihr Baby zu hören.

## 4. Fügen Sie Kameras hinzu

Schritt 1:

1. Drücken Sie **MENU**, um die Menüseite aufzurufen.
2. Wählen Sie  und drücken Sie die **OK** Taste.



Schritt 2:

1. Wählen Sie  und drücken Sie die **OK** Taste.



Schritt 3:

1. Wählen Sie  und drücken Sie die **OK** Taste **ZWEIMAL**.  
Siehe Kamera ist **NICHT** gekoppelt.
2. Drücken Sie die **OK** Taste, um die Kopplung zu starten.

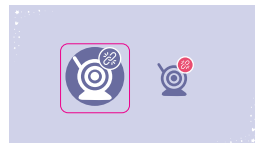



Schritt 4:

1. Drücken Sie die Taste  PAIR auf der Rückseite der Kamera.
2. Dann sehen Sie die Aufforderung Gekoppelt.



Maximal vier Kameras können an einen Monitor angeschlossen werden.

## 5. Löschen Sie Kamera

Schritt 1:

1. Drücken Sie **MENU**, um die Menüseite aufzurufen. Wählen Sie  und drücken Sie die **OK** Taste.



2. Wählen Sie die zu löschende Kamera aus. Drücken Sie die Taste **OK**.



Schritt 2:

1. Wählen Sie das richtige Kamerasymbol. Drücken Sie die **OK** Taste ZWEIMAL.

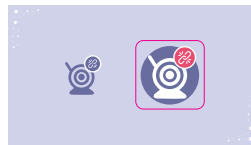

2. Siehe Gelöscht. Ihre Kamera ist gelöscht.



## 6. Kamera-Interaktion und Loop

Anmerkung: Es ist möglich, mehrere Kameras zu verbinden. Mehrere Kameras sind eingeschaltet und befinden sich im Bereich der Monitorverbindung.

Schritt 1:

1. Stellen Sie sicher, dass die Kamerakanalseite mit mehr als zwei Kameras verbunden ist.



Schritt 2:

1. Überprüfen Sie den Kamerakanal, klicken Sie auf **CAM**, der Monitorbildschirm wechselt zur nächsten Kamera.



Schritt 3:

1. Nachdem alle Kameraseiten umgeschaltet wurden, um das Schleifen-Symbol anzuzeigen, klicken Sie auf das **CAM** Kamerakanal-Symbol. Alle Kamerabildschirme werden abgefragt und alle 10 Sekunden mit Bild und Ton wiedergegeben.



Schritt 4:

1. Klicken Sie erneut auf **CAM**, um die Bildschirmabfrage zu beenden. Der Kamerabildschirm kehrt zum aktuellen Abrufbildschirm zurück.

## 7. Betrachten

Anmerkung:

Der Anschluss mehrerer Kameras ist möglich. Mehrere Kameras sind eingeschaltet und befinden sich innerhalb des Monitoranschlussbereichs.

## Erläuterung:

Diese Funktion kann die Kamera schalten und abfragen.

Schritt 1:

1. Drücken Sie **MENU**, um die Menüseite aufzurufen.  
Wählen Sie  und drücken Sie die **OK** Taste.



2. Wählen Sie die Kamera aus, die Sie wechseln möchten.  
Drücken Sie die Taste **OK**.



3. Sie benötigen die Kamera, um die Wiedergabe abzufragen.  
Wählen Sie  und drücken Sie die **OK** Taste.



- Tastenkombinationen: Drücken Sie zweimal kurz **TALK**, um diese Seite aufzurufen, drücken Sie **MENU**, um zur Videoseite zurückzukehren.
- Wenn Sie zur Videoseite zurückkehren möchten, drücken Sie bitte zweimal **MENU** oder warten Sie 30 Sekunden, um zurückzukehren.

## 8. VOX-Modus

### Erläuterung:

1. Es gibt drei Optionen der Schallerkennung, LOW (78dB), MEDIUM (65dB) und HIGH (60dB). NIEDRIG bedeutet, dass der Ton erkannt werden kann, wenn er 78 dB erreicht hat, und so weiter für MITTEL und HOCH.
2. Wenn Sie " aus " setzen, wird der Alarmton im VOX-Modus ausgeschaltet.

Schritt 1:

1. Drücken Sie **MENU**, um die Menüseite aufzurufen.  
Wählen Sie  und drücken Sie die **OK** Taste.



2. Wählen Sie die gewünschte Option.  
Drücken Sie die Taste **OK**.



Wenn Sie zur Videoseite zurückkehren möchten, drücken Sie bitte zweimal **MENU** oder warten Sie 30 Sekunden, um zurückzukehren.

## 9. Temperaturalarm

### Erläuterung:

 zeigt an, dass der Temperaturwert für hohe und niedrige Temperaturalarme eingestellt werden kann.

Schritt 1:

1. Drücken Sie **MENU**, um die Menüseite aufzurufen.  
Wählen Sie  und drücken Sie die **OK** Taste.



2. Wählen Sie die gewünschte Option.  
Drücken Sie die Taste **OK**.

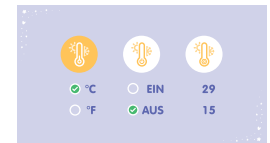



- Ein Vox / Temperaturalarm kann vorübergehend durch Drücken einer beliebigen Taste auf dem Monitor ausgeschaltet werden.
- Wenn Sie zur Videoseite zurückkehren möchten, drücken Sie bitte zweimal **MENU** oder warten Sie 30 Sekunden, um zurückzukehren.

## 10. Füttern

### Erläuterung:

Diese Funktion erinnert Sie daran, Ihr Baby zu füttern. AUS bedeutet, dass Sie die Funktion ausschalten; 2 hour means it reminds you every 2 hours and so AUF for the other options.

Schritt 1:

1. Drücken Sie **MENU**, um die Menüseite aufzurufen. Wählen Sie  und drücken Sie die **OK** Taste.



2. Wählen Sie die gewünschte Uhrzeit. Wählen Sie AUS, um die Fütterungserinnerung zu deaktivieren.



- Wenn Sie  wählen, wird der Alarm auf die angegebene Uhrzeit eingestellt.
- Wenn Sie zur Videoseite zurückkehren möchten, drücken Sie bitte zweimal **MENU** oder warten Sie 30 Sekunden, um zurückzukehren.

## 11. Wiegenlied

### Erläuterung:

Diese Funktion dient dazu, das Baby bei Bedarf zu beruhigen.

Schritt 1:

1. Drücken Sie **MENU**, um die Menüseite aufzurufen. Wählen Sie  und drücken Sie die **OK** Taste.



2. Wählen Sie das gewünschte Wiegenlied. Wählen Sie ALLE, um die Wiegenlieder in einer Schleife abzuspielen.

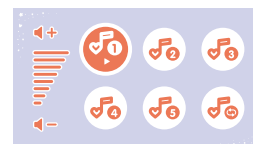

Wenn Sie zur Videoseite zurückkehren möchten, drücken Sie bitte zweimal **MENU** oder warten Sie 30 Sekunden, um zurückzukehren.

## 12. Schlafmodus

### Erläuterung:

Mit dieser Funktion können Sie die Laufzeit des Monitors durch Abschalten des Bildschirms verlängern.

Schritt 1:

1. Drücken Sie **MENU**, um die Menüseite aufzurufen. Wählen Sie  und drücken Sie die **OK** Taste.



- Wählen Sie die gewünschte Uhrzeit.

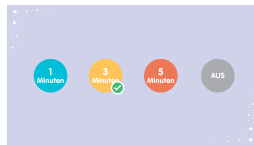

- Der Bildschirm leuchtet automatisch auf, wenn ein Vox-Alarm oder ein Temperaturalarm vorliegt.
- Wenn Sie zur Videoseite zurückkehren möchten, drücken Sie bitte zweimal **MENU** oder warten Sie 30 Sekunden, um zurückzukehren.

### 13. Einstellungen

#### Erläuterung:

Dies ist ein Untermenü der Funktionsseite, in dem Bildschirmton und -helligkeit, Systemsound, Uhrzeit und Datum, Systemsprache, Systemreset und Service-Support-Informationen bereitgestellt werden können.

Schritt 1:

- Drücken Sie **MENU**, um die Menüseite aufzurufen. Wählen Sie  und drücken Sie die **OK** Taste.

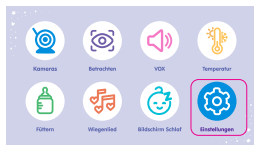

- Wählen Sie die Funktion, um anzupassen.



### Display Helligkeit

Schritt 1:

- Wählen Sie  und drücken Sie die **OK** Taste.



- Anpassen der Bildschirmhelligkeit des Monitors.



- Wenn Sie zur Videoseite zurückkehren möchten, drücken Sie bitte zweimal **MENU** oder warten Sie 30 Sekunden, um zurückzukehren.

### Lautstärke

Schritt 1:

- Wählen Sie  und drücken Sie die **OK** Taste.



- Anpassen das Volumen des Monitors.



- Wenn Sie zur Videoseite zurückkehren möchten, drücken Sie bitte zweimal **MENU** oder warten Sie 30 Sekunden, um zurückzukehren.

## Alarm

Diese Funktion dient zum Einstellen des monitorseitigen Systemsounds.

Schritt 1:

1. Wählen Sie  und drücken Sie die Taste **OK**.



2. Wählen Sie die gewünschte Option.  
Drücken Sie die Taste **OK**.



1. Stellen Sie im Vox-Modus "silent" ein, der Alarmton unter vox wird nicht ausgeschaltet.
2. Wenn Sie zur Videoseite zurückkehren möchten, drücken Sie bitte zweimal **MENU** oder warten Sie 30 Sekunden, um zurückzukehren.

## Datum/Uhrzeit

Schritt 1:

1. Wählen Sie  und drücken Sie die **OK** Taste.



2.  steht für den Abschluss der Einstellung.



- Drücken Sie zur Auswahl die Tasten Oben/Unten/Links/Rechts und zur Bestätigung die Taste **MENU**.
- Wenn das OSD eingeschaltet ist, werden Datum und Uhrzeit in der Statusleiste des Monitors angezeigt; Andernfalls werden sie nicht angezeigt.
- Wenn Sie zur Videoseite zurückkehren möchten, drücken Sie bitte zweimal **MENU** oder warten Sie 30 Sekunden, um zurückzukehren.

## Sprache

Ihr Gerät verfügt über zwei Sprachen, die Sie hier auswählen können.

Schritt 1:

1. Drücken Sie **MENU**, um die Menüseite aufzurufen. Wählen Sie  und drücken Sie die Taste **OK**.



2. Wählen Sie Ihre Sprache und drücken Sie die Taste **OK**.



- Wenn Sie zur Videoseite zurückkehren möchten, drücken Sie bitte zweimal **MENU** oder warten Sie 30 Sekunden, um zurückzukehren.

## Kontaktiere uns

Schritt 1:

1. Wählen Sie .  
Drücken Sie **OK**, um die Schnittstelle aufzurufen.



2. Kontaktieren Sie uns.  
Drücken Sie **MENU**, um zurückzukehren.



Wenn Sie zur Videoseite zurückkehren möchten, drücken Sie bitte zweimal **MENU** oder warten Sie 30 Sekunden, um zurückzukehren.

## Werkseinstellungen

Schritt 1:

1. Wählen Sie .  
Drücken Sie **OK**, um die Schnittstelle aufzurufen.



2. Bestätigen Sie **JA** zum Zurücksetzen.  
Drücken Sie **MENU** oder bestätigen Sie **NEIN** zum Verlassen.



Wenn Sie zur Videoseite zurückkehren möchten, drücken Sie bitte zweimal **MENU** oder warten Sie 30 Sekunden, um zurückzukehren.

## SPEZIFIKATIONEN

### Monitor

Auflösung	IPS (720 x 1280), PPI=296
Konnektivität	2.4GHz
Bildformat	16:9 (HD720P)
Bildkomprimierung	H.264 (Bildrate = 15fs)
Betriebsreichweite	280-300m (Antenne vertikal im 90° Winkel aufgestellt) (keine Interferenzen)
Temperaturalarm	JA
Lautstärkeregelung	9 Stufen
Helligkeit	8 Stufen
Antenne	Drehbar (max. 90 Grad)
Leistungsaufnahme	5V/1,5A (2,5m langes Typ-C-Kabel)
Zoom	Zoom In (2X) Zoom In (4X)
Zwei-Wege-Gespräch	JA
Multi-Kamera	Max. 4 Kameras
Temperatur bei Lagerung	-10°C ~ 55°C/14 °F ~ 131°F
Betriebstemperatur	0°C ~ 40°C / 32 °F ~ 104 °F

## Kamera

Cmos	720P (1280x720), 1.0M, 1/4"
Konnektivität	2.4GHz
Bildkomprimierung	H.264 (Bildrate = 15fs)
Leistungsaufnahme	5V/1,5A (2,5m langes Typ-C-Kabel)
Schwenken und Neigen	100 Grad vertikal (Auf=90°, Ab=10°) 340 Grad horizontal (Links=170°, Rechts=170°)
Zoom	Zoom In (2X) Zoom In (4X)
Ansichtswinkel	D: 81 °, H: 67 °, V: 28 °
Tiefenschärfe	1.5m bis 6m
Nachtsicht	Schwarz-Weiß-Bild, 2m klare Reichweite, bis zu 6m
IR-LED	Nicht sichtbare IR-LED mit einer Wellenlänge von 940nm (x 8 Stück)
Lichtsensor	JA
Zwei-Wege-Gespräch	JA
Temperatur bei Lagerung	-10°C ~ 55°C/14 °F ~ 131°F
Betriebstemperatur	0°C ~ 40°C/32 °F ~ 104 °F

## STÖRUNGSBEHEBUNG

Produkt lässt sich nicht einschalten?	<ul style="list-style-type: none"> <li>Überprüfen Sie, ob die Kamera und der Monitor eingeschaltet sind.</li> <li>Überprüfen Sie die Kamera und stellen Sie sicher, dass sie gut an die Steckdose angeschlossen ist.</li> <li>Überprüfen Sie, ob der Monitor über genügend Batterie verfügt (Wenn das Akkustandsymbol auf dem Display langsam rot blinkt, schaltet er sich in ca. 10 Minuten automatisch aus).</li> </ul>
Das Baby Monitor kann keine Verbindung mit der Kamera herstellen?	<ul style="list-style-type: none"> <li>Prüfen Sie, ob sich die Kamera in der Nähe des Überwachungsgeräts befindet (es wird empfohlen, einen Abstand von 1,5-2 m einzuhalten).</li> <li>Überprüfen Sie, ob der Akku des Monitors schwach ist. Laden Sie ihn rechtzeitig auf, um eine gute Verbindung herzustellen.</li> <li>Überprüfen Sie, ob die Kamera gut mit dem Stromnetz verbunden ist.</li> <li>Überprüfen Sie, ob sich große Metallgegenstände wie Türen, Kühlschränke, Spiegel usw. zwischen der Kamera und dem Monitor befinden und die Funksignale blockieren.</li> <li>Überprüfen Sie, ob in der Nähe andere 2,4-GHz-Produkte wie WiFi-Router oder Mikrowellenherde verwendet werden, die die Verbindung stören könnten.</li> <li>Um eine bessere Signalübertragung zu gewährleisten, wenn nichts dergleichen der Fall ist, versuchen Sie bitte erneut, die Verbindung herzustellen.</li> </ul>
Es wird nichts angezeigt, wenn ich eine Kamera schaue?	<ul style="list-style-type: none"> <li>Überprüfen Sie alle Verbindungen zur Kamera (Netzkabel und Pairing).</li> <li>Überprüfen Sie, ob sich der Bildschirm im Ruhemodus schaut?</li> </ul>

	<p>befindet. Drücken Sie eine beliebige Taste, um ihn aufzuwecken.</p> <ul style="list-style-type: none"> <li>Überprüfen Sie, ob sich die Kamera in Reichweite des Monitors befindet.</li> <li>Um eine bessere Signalübertragung zu gewährleisten, stellen Sie die Antenne des Monitors in eine vertikale Position.</li> </ul>
Kein Ton auf dem Monitor?	<ul style="list-style-type: none"> <li>Überprüfen Sie, ob die Lautstärke des Systemtons auf Hoch oder Niedrig eingestellt ist. Wenn dies der Fall ist, wird er stumm.</li> </ul>
Schwarze und weiße Bilder?	<ul style="list-style-type: none"> <li>Die Nachtsicht-LED ist möglicherweise eingeschaltet. Bitte schalten Sie die Raumbelichtung ein, um den Nachtmodus zu deaktivieren.</li> </ul>
Abgehackte Videos?	<ul style="list-style-type: none"> <li>Überprüfen Sie, ob sich die Kamera in der Nähe des Monitors befindet und keine Hindernisse dazwischen sind.</li> <li>Um eine bessere Signalübertragung zu gewährleisten, stellen Sie die Antenne des Monitors in eine vertikale Position.</li> </ul>
Zu viel Lärm?	<ul style="list-style-type: none"> <li>Die Lautstärke ist möglicherweise zu hoch eingestellt. Drücken Sie die Shortcut-Taste -&gt; Links Taste, um die Lautstärke zu verringern.</li> <li>Die Kamera und der Monitor befinden sich möglicherweise zu nahe beieinander; Halten Sie einen Mindestabstand von 1,5 m ein.</li> </ul>

## GARANTIE & KUNDENDIENST

12 Monate Garantie

Lebenslanger Kundendienst (Kontakte auf dem Monitor und der Rückseite dieses Benutzerhandbuchs)

## FCC STATEMENT

Änderungen oder Modifikationen, die nicht ausdrücklich von der für die Konformität verantwortlichen Partei genehmigt wurden, können dazu führen, dass der Benutzer die Berechtigung zum Betrieb des Geräts verliert.

Dieses Gerät erfüllt die Anforderungen von Teil 15 der FCC-Vorschriften. Der Betrieb unterliegt den folgenden zwei Bedingungen:

- (1) Dieses Gerät darf keine schädlichen Interferenzen verursachen, und
- (2) Dieses Gerät muss alle empfangenen Interferenzen akzeptieren, einschließlich Interferenzen, die einen unerwünschten Betrieb verursachen können.

Anmerkung: Dieses Gerät wurde getestet und entspricht den Grenzwerten für ein digitales Gerät der Klasse B gemäß Teil 15 der FCC-Vorschriften. Diese Grenzwerte sind so ausgelegt, dass sie einen angemessenen Schutz gegen schädliche Störungen bei der Installation in Wohngebieten bieten. Dieses Gerät erzeugt, verwendet und kann Hochfrequenzenergie ausstrahlen und kann, wenn es nicht gemäß den Anweisungen installiert und verwendet wird, schädliche Interferenzen bei der Funkkommunikation verursachen. Es kann jedoch nicht garantiert werden, dass bei einer bestimmten Installation keine Störungen auftreten. Wenn dieses Gerät den Radio- oder Fernsehempfang stört, was durch Aus- und Einschalten des Geräts festgestellt werden kann, sollte der Benutzer versuchen, die Störung durch eine oder mehrere der folgenden Maßnahmen zu beheben:

- Richten Sie die Empfangsantenne neu aus oder stellen Sie sie um.
- Vergrößern Sie den Abstand zwischen dem Gerät und dem Empfänger.
- Schließen Sie das Gerät an eine Steckdose an, die nicht mit dem Stromkreis des Empfängers verbunden ist.
- Wenden Sie sich an den Händler oder einen erfahrenen Radio-/Fernsehtechniker, um Hilfe zu erhalten.

### FCC 20cm-Erklärung

Dieses Gerät entspricht den FCC-Grenzwerten für die Strahlenbelastung, die für eine unkontrollierte Umgebung festgelegt wurden. Dieses Gerät sollte mit einem Mindestabstand von 20 cm zwischen dem Strahler und Ihrem Körper installiert und betrieben werden. Dieser Sender darf nicht zusammen mit einer anderen Antenne oder einem anderen Sender betrieben werden.





## WEEE-KONFORMITÄT

Korrekte Entsorgung dieses Produkts (Elektro- und Elektronik-Altgeräte)  
(Gilt in Ländern mit getrennten Sammelsystemen) Diese Kennzeichnung auf dem Produkt, dem Zubehör oder der Dokumentation weist darauf hin, dass das Produkt und sein elektronisches Zubehör am Ende nicht mit dem anderen Hausmüll entsorgt werden dürfen ihres Berufslebens. Um mögliche Schäden für die Umwelt oder die menschliche Gesundheit durch unkontrollierte Abfallentsorgung zu vermeiden, trennen Sie diese Artikel bitte von anderen Abfallarten und recyceln Sie sie verantwortungsvoll, um die nachhaltige Wiederverwendung von Materialressourcen zu fördern. Haushaltsanwender sollten sich entweder an den Einzelhändler, bei dem sie dieses Produkt gekauft haben, oder an ihre örtliche Regierungsbehörde wenden, um Einzelheiten darüber zu erfahren, wo und wie sie diese Artikel für ein umweltfreundliches Recycling abgeben können. Gewerbliche Nutzer sollten sich an ihren Lieferanten wenden und die Bedingungen des Kaufvertrags prüfen. Dieses Produkt und sein elektronisches Zubehör dürfen nicht mit anderen gewerblichen Abfällen vermischt und entsorgt werden.

## The FCC warnings Baby monitor

This device complies with Part 15 of the FCC Rules. Operation is subject to the following two conditions: (1) this device may not cause harmful interference, and (2) this device must accept any interference received, including interference that may cause undesired operation

NOTE: This equipment has been tested and found to comply with the limits for a Class B digital device, pursuant to Part 15 of the FCC Rules. These limits are designed to provide reasonable protection against harmful interference in a residential installation. This equipment generates, uses and can radiate radio frequency energy and, if not installed and used in accordance with the instructions, may cause harmful interference to radio communications. However, there is no guarantee that interference will not occur in a particular installation.

If this equipment does cause harmful interference to radio or television reception, which can be determined by turning the equipment off and on, the user is encouraged to try to correct the interference by one or more of the following measures:

- Reorient or relocate the receiving antenna.
- Increase the separation between the equipment and receiver.
- Connect the equipment into an outlet on a circuit different from that to which the receiver is connected.
- Consult the dealer or an experienced radio/TV technician for help.

Warning: changes or modifications not expressly approved by the party responsible for compliance could void the user's authority to operate the equipment

The devices has been evaluated to meet general RF exposure requirement , the device can be used in portable exposure condition without restriction