

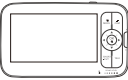

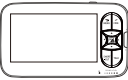
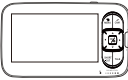
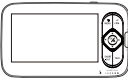
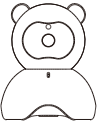
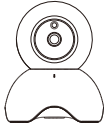
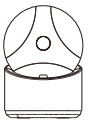
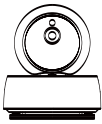

ATTENZIONE

Un uso improprio dei prodotti può comportare rischi per la sicurezza. Pertanto, si raccomanda vivamente di leggere le seguenti istruzioni prima di utilizzare il prodotto.

1. Tenere i cavi fuori dalla portata dei bambini per evitare lo strangolamento (3 piedi / 1 metro di distanza).
2. Per evitare cortocircuiti, collocare il prodotto o i prodotti in un luogo asciutto.
3. Utilizzare SOLO gli adattatori CA forniti da noi. L'uso di cavi di ricarica non autorizzati e adattatori CA può causare surriscaldamento e persino un'esplosione.
4. Scollegare gli adattatori CA se non in uso.
5. Controlla regolarmente le attività del tuo bambino, poiché questo prodotto non è stato progettato per la supervisione, ma per aiutare la supervisione.

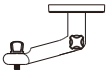
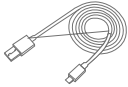
CONTENUTO DELLA CONFEZIONE

Monitor		or		or		or	
Camera		or		or		or	
							
Adattatore di alimentazione CA x2	Kit di montaggio	Staffa per videocamera	Cavo di alimentazione Micro-USB x2	Manuale utente			

CAMERA

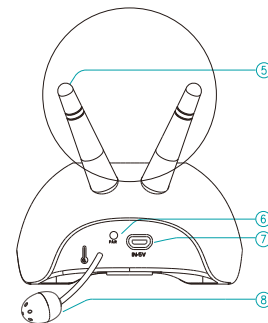
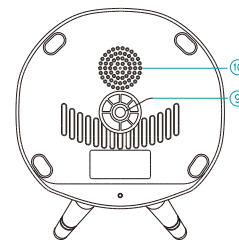
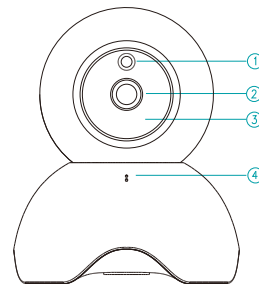
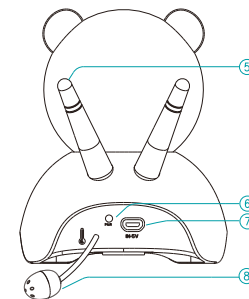
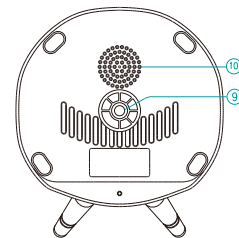
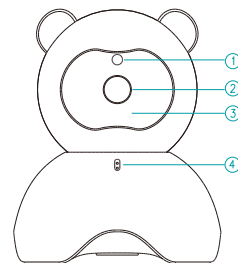

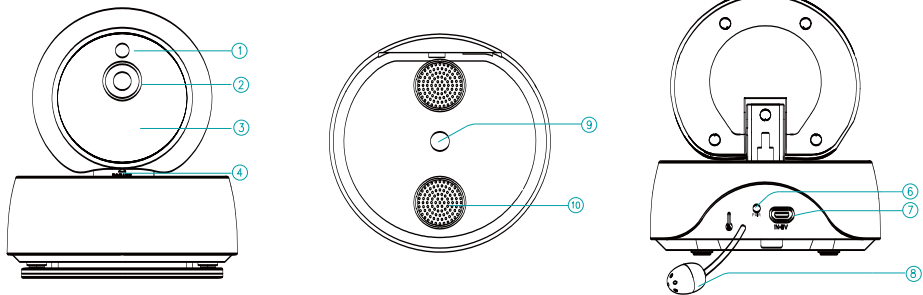
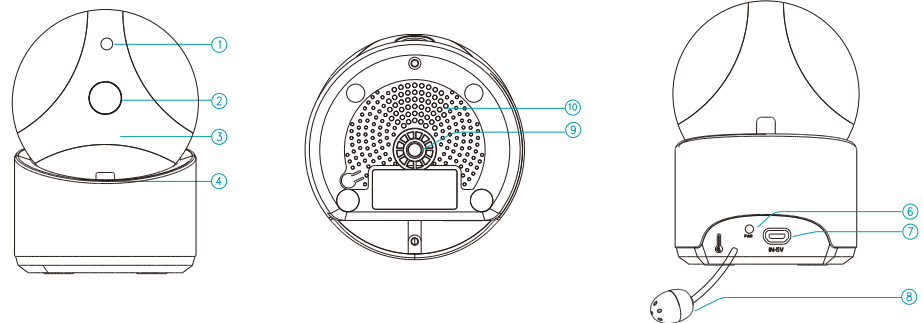

1. Sensore di Visione Notturna
2. Obiettivo della Camera
3. LED IR
4. Microfono

5. Antenna
6. Pulsante di Accoppiamento
7. Ingresso in Corrente
8. Sensore di Temperatura

9. Foro di Montaggio
10. Altoparlante

MONITOR

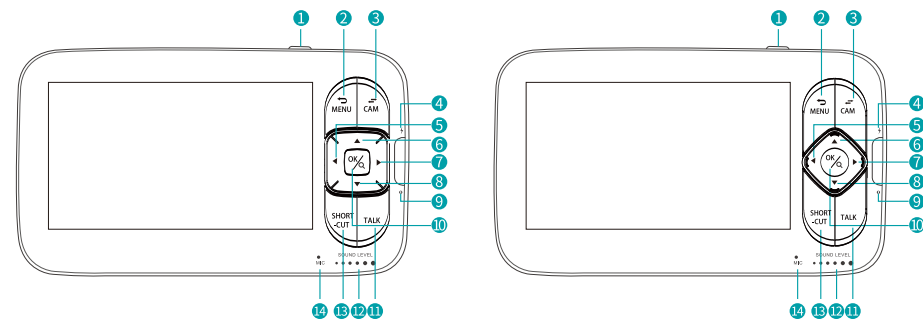
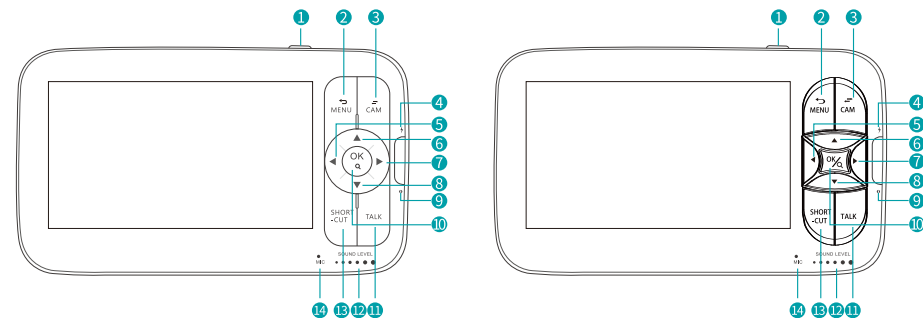

1. **Pulsante On/Off:** premere a lungo per accendere/spegnere il monitor; premere brevemente per accendere/spegnere il display.
2. **Menu/In dietro:** Premere per entrare nella pagina del menu o premere il pulsante Indietro.
3. **Camera Switch:** Cambia videocamera se sei collegato a 2 o più videocamere.
4. **Indicatore di carica:** Emette una luce gialla mentre il monitor è in carica.
5. **A sinistra:** Premere per spostare la fotocamera a sinistra o per cambiare la selezione a sinistra.
6. **Sopra:** Premere per inclinare la fotocamera verso l'alto o per modificare la selezione.
7. **Destra:** Premere per spostare la fotocamera a destra o per modificare la selezione a destra.
8. **In basso:** Premere per inclinare la fotocamera verso il basso o per cambiare la selezione verso il basso.
9. **Indicatore di alimentazione:** La luce verde si accende se è collegata all'elettricità.
10. **Zoom/OK:** Premere per ingrandire o rimpicciolire o per confermare la selezione.
11. **Parlare:** Premere per parlare con il tuo bambino nell'immagine del monitor.
12. **LED del livello sonoro:** Il livello basso/alto mostra il suono basso/alto rilevato dalla telecamera.
13. **Volume/luminosità:** Premere per regolare il volume o la luminosità del monitor nell'immagine del monitor.
14. **Microfono**

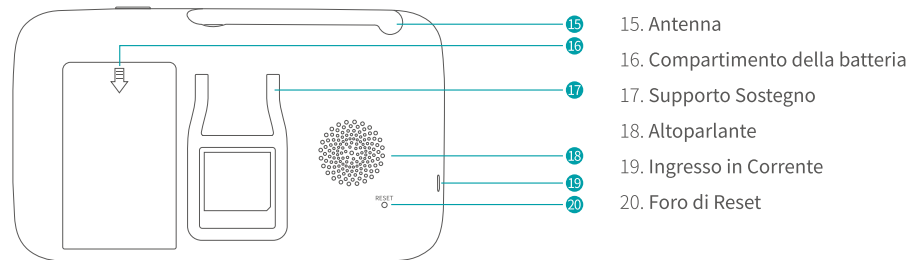

Nota:

1. Premendo il tasto **RESET** con un pin, il monitor verrà automaticamente forzato all'arresto.
2. Non aprire il vano batteria senza la guida ufficiale

CARICA

Passo 1:

1. Collegare la fotocamera all'alimentazione CA adattatore.
2. Inserire l'adattatore CA in una presa a muro.

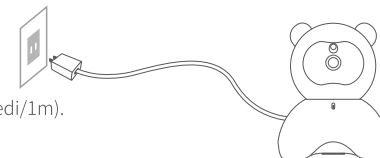

Nota: Allontanare la fotocamera dal bambino (minimo 3 piedi/1m).

Passo 2:

1. Collegare il monitor all'adattatore CA.
2. Inserire l'adattatore CA in una presa a muro.
3. Premere a lungo il pulsante di accensione per accendere il monitor, è quindi possibile vedere l'interfaccia di monitoraggio.

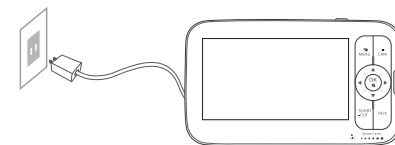

Nota: Il monitor impiega 4 ore per caricarsi completamente; dura da 4 a 5 ore.



CONFIGURAZIONE DELLA TELECAMERA

Attenzione:

La camera e il monitor sono ora accoppiati. Questa funzione consente di aggiungere nuove camere al monitor.

1. Aggiungere altre Camere

Passo 1:

1. Premere  per accedere alla pagina del menu.
2. Scegliere  e premere il pulsante OK.



Passo 2:

1. Selezionare  e quindi premere il pulsante OK.

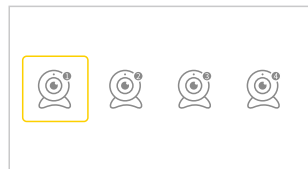

Passo 3:

1. Selezionare  e fare clic su OK.
Verificare che **La fotocamera non è accoppiata.**
2. Premere il pulsante OK per avviare l'accoppiamento.

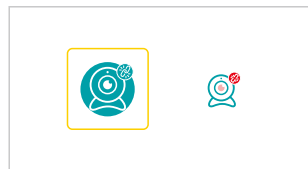

Passo 4:

1. Fare clic sul pulsante  sul retro della camera.
2. Poi vedi il messaggio L'accoppiamento è OK.

Nota: È possibile collegare fino a quattro camere a un monitor.



2. Cancellare Camere

Passo 1:

1. Premere per accedere alla pagina del menu.
Selezionare  e premere OK.

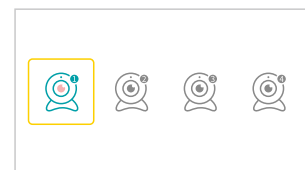

Passo 2:

1. Selezionare l'icona della camera a destra.
Premere **OK DUE VOLTE.**

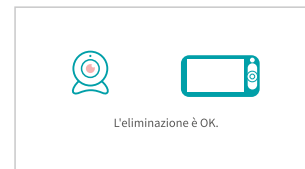
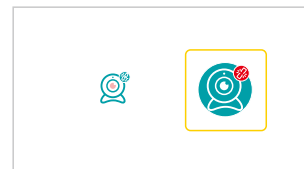

2. Selezionare la telecamera di cui hai bisogno.
Premere OK.



2. Vedere **Soppresso.**
La camera verrà cancellata.

RICONOSCEZZA DEL SUONO

Spiegazione:

Ci sono quattro opzioni di rilevamento del suono: OFF, LOW (80dB), DEFAULT (70dB) e HIGH (65dB). OFF significa che la funzione è disattivata; LOW significa che il suono può essere rilevato se raggiunge i 80dB, e così via per DEFAULT e HIGH.

Passo 1:

1. Premere  per accedere alla pagina del menu.
Selezionare  e premere OK.



2. Selezionare l'opzione desiderata.
Premere OK.

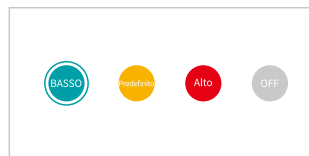



ALLARME TEMPERATURA

Spiegazione:

Questa funzione consente di inviare allarmi se la temperatura è troppo bassa (< 15°C/59°F) o troppo alta (> 29°C/84°F).

Passo 1:

1. Premere  per accedere alla pagina del menu.
Selezionare  e premere OK.



2. Selezionare e confermare l'unità desiderata.
ON/OFF significa aprire/chiedere l'allarme.

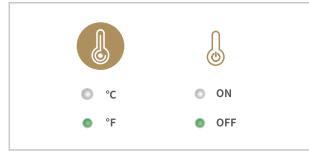



Nota: L'allarme suono/temperatura può essere temporaneamente spento premendo un qualsiasi bottone sul monitor.

LINGUA

Spiegazione:

Ci sono otto lingue integrate nel nostro dispositivo, potete scegliere qui la vostra lingua.

Passo 1:

1. Premere  per accedere alla pagina del menu.
Selezionare  e premere OK.



2. Selezionare la lingua e premere OK
per confermare.

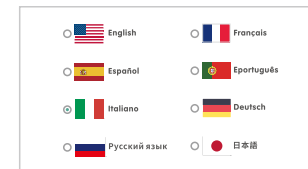



NINNANANNE

Spiegazione:

Questa funzione è di confortare il vostro bambino quando necessario.

Passo 1:

1. Premere  per accedere alla pagina del menu.
Selezionare  e premere OK.



2. Selezionare la ninnananna desiderata.
Selezionare **TUTTO** per riprodurre la ninnananna in un loop.

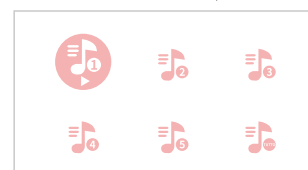

MODALITÀ SLEEP

Spiegazione:

Questa funzione consente di prolungare il tempo di funzionamento del monitor spegnendo il display.

Passo 1:

1. Premere  per accedere alla pagina del menu. selezionare  e premere OK.
2. Selezionare l'ora desiderata. Selezionare OFF per disattivare la funzione riposo.

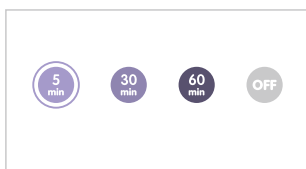



Nota: Il display si illumina automaticamente in presenza di un allarme acustico o di un allarme di temperatura.

POTENZA

Spiegazione:

Questa funzione serve a ricordarvi di dare da mangiare al vostro bambino. OFF significa che la funzione è disattivata; 2,5 ore significa che ogni 2,5 ore e così via per le altre opzioni.

Passo 1:

1. Premere  per accedere alla pagina del menu. selezionare  e premere OK.
2. Selezionare l'ora desiderata. Selezionare OFF per disattivare il promemoria di alimentazione.





AGGIUSTAMENTI



Spiegazione:

Questa funzione serve per impostare la data/ora, attivare/disattivare l'OSD, ripristinare le impostazioni di fabbrica e fornire informazioni di supporto.

Data/ora:

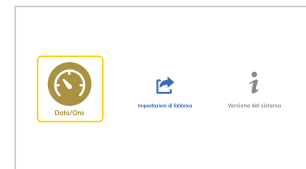
1. Premere  per accedere alla pagina del menu. Selezionare  e premere OK.
2. Selezionare **Data/ora**. Premere OK per accedere all'interfaccia.



3. Premere OK per avviare/finire la configurazione.  è l'inizializzazione dell'impostazione.
4.  significa terminare l'impostazione.

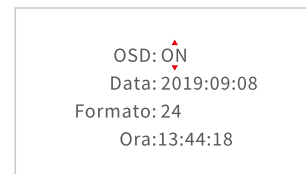
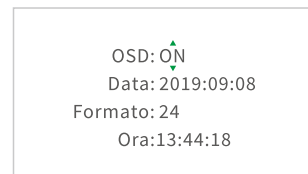

Nota:

* Premere **Su/Giù/Sinistra/Destra** per selezionare e premere il pulsante **OK** per confermare.

* Se l'**OSD** è **abilitato**, la data e l'ora vengono visualizzate nella barra di stato del monitor, altrimenti non vengono visualizzate.

Ristabilire le impostazioni di fabbrica:

1. Selezionare e confermare 

Premere **OK** per accedere all'interfaccia.



2. Modulo **SI** per riavviare.

Premere  o **NO** per uscire.

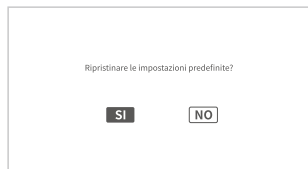

1. Selezionare **i**.

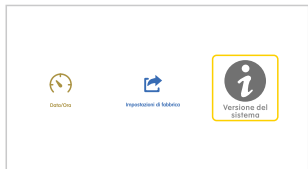

SPIEGAZIONE DI ICONE

1. Icone della barra di stato

 : Nessuna connessione di segnale

 : Potenza del segnale

 : Loop video in diretta

 : Ninnananne attivate

 : Modalità Sleep attivata

27°C : Temperatura ambiente attuale

 : Livello della batteria

 : Rilevamento del suono attivato

 : Allarme temperatura abilitato

 : Promemoria di accensione

2. Icone di notifica



 : Nessuna camera collegata

 : Allarme sonoro

 : Allarme temperatura

 : Notifica dei mangimi

Spiegazione:

È possibile aprire la funzione Live-Video-Loop tramite una breve pressione sul pulsante  fino a quando non viene visualizzato  sulla barra di stato. Quando la funzione Live-Video-Loop è attiva, le telecamere collegate cambieranno automaticamente ogni 10 secondi. E se c'è un allarme di suono o temperatura, la funzione di interruttore della fotocamera si fermerà temporaneamente.

DOMANDE FREQUENTI

Q1. Perché la camera non era collegata al monitor?

- * Assicurarsi di collegare saldamente l'adattatore di alimentazione alla camera e alla spina.
- * Assicurarsi che la camera e il monitor si trovino entro la distanza effettiva.

Q2. Perché il video in diretta è così sfocato?

- * Assicurarsi che non ci siano ostacoli nell'obiettivo o davanti alla camera.

Q3. Perché il monitor fa rumore?

- * La camera e il monitor potrebbero essere troppo vicini. Separateli ulteriormente.

Q4. Posso sentire il mio bambino quando spengo lo schermo?

- * Sì, è necessario attivare la funzione di **rilevamento del suono**, che attiverà lo schermo e emetterà un allarme acustico se viene rilevato un suono forte.

Q5. Perché l'immagine è in bianco e nero?

- * La modalità visione notturna si attiva se la camera opera in un ambiente buio (Luminosità ≤ 5 Lux).

Q6. Per quanto tempo il monitor rimane in standby con lo schermo acceso?

- * Il monitor può durare circa 5 ore e il tempo di resistenza varia a seconda della luminosità.

→ **ESPAÑOL**

ADVERTENCIA

El uso incorrecto de los productos puede conllevar riesgos para la seguridad. Por lo tanto, le recomendamos encarecidamente que lea las siguientes instrucciones antes de utilizar su producto.

1. Mantenga el (los) cable(s) fuera del alcance de los niños para evitar casos de estrangulamiento (3 pies/ 1 metro de distancia).
2. Para evitar un cortocircuito, coloque el producto(s) en un lugar seco.
3. Utilice ÚNICAMENTE los adaptadores de CA suministrados por nosotros. El uso de cables de carga y adaptadores de CA no autorizados puede provocar un sobrecalentamiento e incluso una explosión.
4. Desconecte el(los) adaptador(es) de CA si no lo utiliza(n).
5. Compruebe regularmente las actividades de su bebé, ya que este producto no está diseñado para la supervisión, sino para ayudar a su supervisión.

CONTENIDO DEL PAQUETE

Monitor	
Cámara	
Adaptador de alimentación de CA x2	
Kit de montaje	
Cable de alimentación Micro-USB x2	
Manual del usuario	

CÁMARA

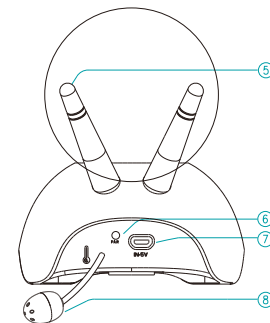
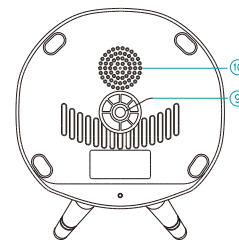
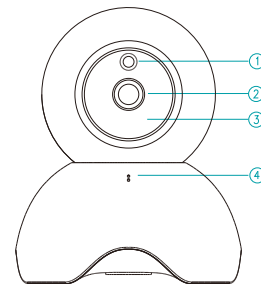
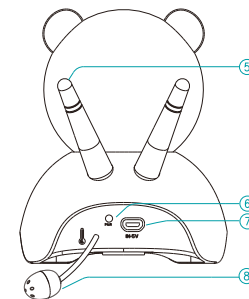
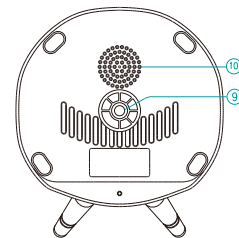
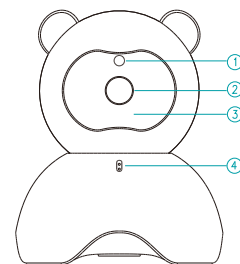

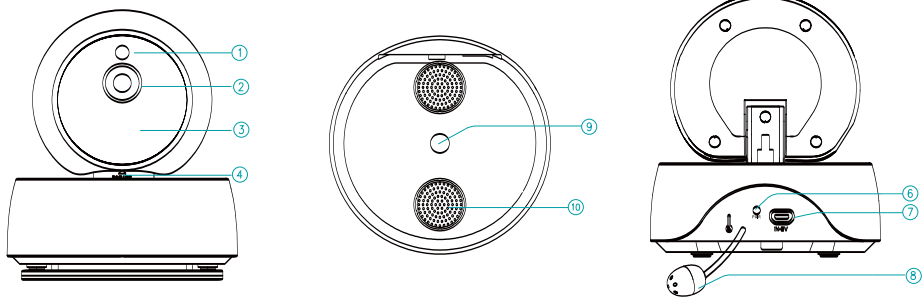
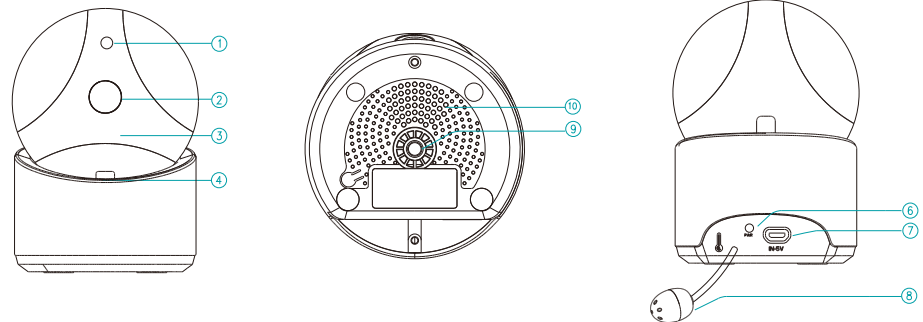

- 1. Sensor de Visión Nocturna
- 2. Lente de la Cámara
- 3. LED IR
- 4. Micrófono

- 5. Antena
- 6. Botón de Emparejamiento
- 7. Entrada de Corriente
- 8. Sensor de Temperatura

- 9. Orificio de Montaje
- 10. Altavoz

MONITOR

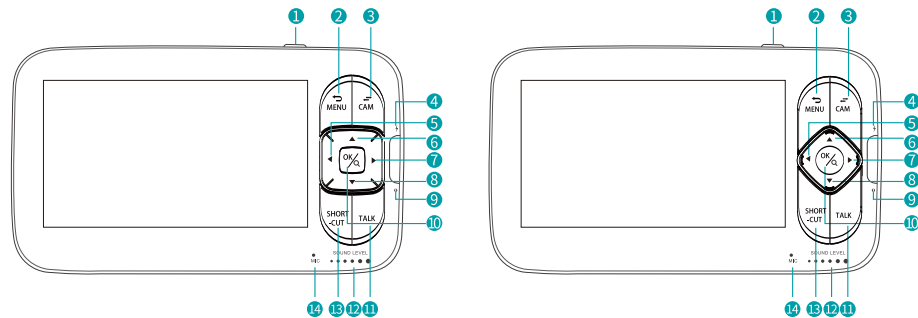
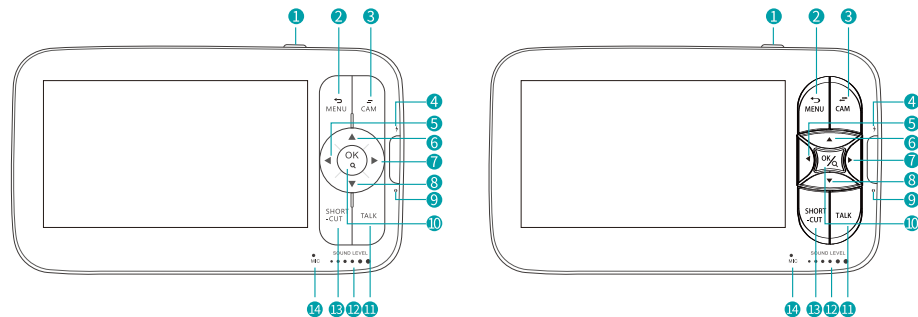

1. **PBotón de encendido/apagado:** Pulsación larga para encender/apagar el monitor; pulsación corta para encender/apagar la pantalla.
2. **Menú/Atrás:** Presione para entrar a la página del menú o presione el botón Atrás.
3. **Interruptor de cámara:** Cambie de cámara si está conectado con 2 o más cámaras.
4. **Indicador de carga:** Emite luz amarilla mientras se está cargando el monitor.
5. **Izquierda:** Púlselo para desplazar la cámara hacia la izquierda o para cambiar su selección hacia la izquierda.
6. **Arriba:** Pulse para inclinar la cámara hacia arriba o para cambiar su selección hacia arriba.
7. **Derecha:** Púlselo para desplazar la cámara hacia la derecha o para cambiar su selección hacia la derecha.
8. **Abajo:** Pulse para inclinar la cámara hacia abajo o para cambiar su selección hacia abajo.
9. **Indicador de Encendido:** La luz verde se enciende si está conectada a la electricidad.
10. **Zoom/OK:** Pulse para acercar o alejar el zoom o para confirmar su selección.
11. **Hablar:** Oprima para hablar con su bebé en la imagen de monitorización.
12. **LED de nivel de sonido:** El nivel bajo/alto muestra el sonido bajo/alto detectado por la cámara.
13. **Volumen/Brillo:** Pulse para ajustar el volumen o el brillo del monitor en la imagen de monitorización.
14. **Micrófono**

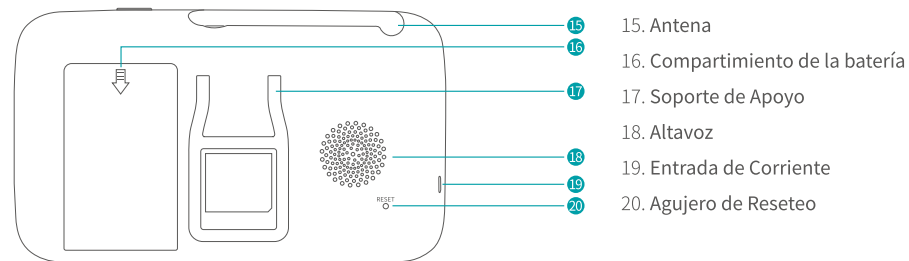

Nota:

1. Si pulsa **RESET** con un pin, el monitor se apagará de forma forzada.
2. No abra el compartimento de la batería sin la autorización oficial.

CARGA

Paso 1:

1. Conecte la cámara al AC adaptador.
2. Enchufe el adaptador de CA en un enchufe.

Nota: Aleje la cámara de su bebé (3 pies/1m como mínimo).

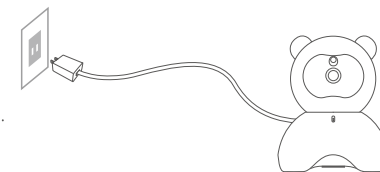

Paso 2:

1. Conecte el monitor al adaptador de CA.
2. Enchufe el adaptador de CA en un enchufe.
3. Pulse el botón de encendido para abrir el monitor y podrá ver la interfaz de monitorización.

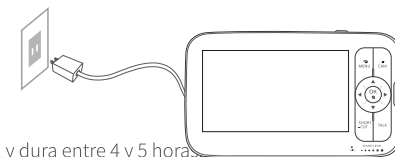

Nota: El monitor tarda 4 horas en cargarse completamente; y dura entre 4 y 5 horas.



CONFIGURACIÓN DE LA CÁMARA

Aviso:

La cámara y el monitor ya están emparejados. Esta función es para añadir nuevas cámaras al monitor.

1. Añadir Cámaras

Paso 1:

1. Presione  para entrar a la página del menú.
2. Elija  y presione el botón OK.



Paso 2:

1. Seleccione  y luego presione el botón OK.

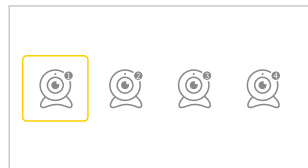

Paso 3:

1. Seleccione  y pulse el botón OK.
Ver que la Cámara NO está emparejada.
2. Presione el botón OK para iniciar el emparejamiento.

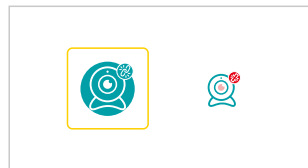

Paso 4:

1. Pulse el botón  en el botón  de la parte trasera de la cámara.
2. Luego vea el mensaje **Emparejamiento correcto**.

Nota: Se pueden conectar como máximo cuatro cámaras a un monitor.



2. Eliminar Cámaras

Paso 1:

1. Pulse para entrar en la página del menú.
Seleccione  y pulse OK.



2. Seleccione la cámara que necesita ser borrada.
Pulse OK.

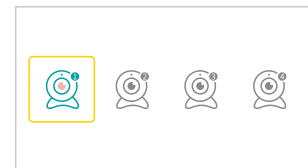

Paso 2:

1. Seleccione el icono de la cámara derecha.
Presione **OK DOS VECES**.

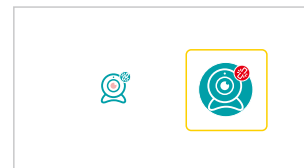

2. Ver **Eliminación correcta**.
Su cámara se eliminará.

