

目次

安全上のご注意	22
付属品リスト	22
注意	22
各部名称	23
リモコンの準備	24
リモコンについて	25
簡単ガイド	26
投写サイズ	27
プロジェクターの設定	27
ホーム画面について	28
設定について	29
接続について	30
Bluetooth音声機器接続	32
Wi-Fi設定	33
ミラーリング設定	34
仕様	37
不良診断	38
保証について	39

安全上のご注意

ここに示した注意事項は、機器を安全に正しくご使用いただき、お客様やほかの方々への危害や財産への損害を未然に防止するためのものです。必ずお守りください。

1. 通気が不十分な場所または密閉されている場所でプロジェクターを置かないでください。
2. 非常に湿度が高い場所、ほこりの多い場所、タバコの煙にさらされる場所、火災報知器に近い場所でプロジェクターを置かないでください。
3. 本製品を修理・分解・改造しないでください。発火や感電、破裂、やけど、動作不良の原因になります。
4. 付属アダプタ以外のアダプタにつながないでください。発熱、発火の原因になります。
5. レンズを覗かないでください。投影中にプロジェクターのレンズをのぞくと光が目に入り、悪影響を与えることがあります。

付属品リスト

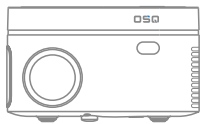

プロジェクター



リモコン

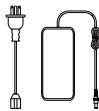

ACアダプター



HDMIケーブル



取扱説明書



収納バッグ

注意

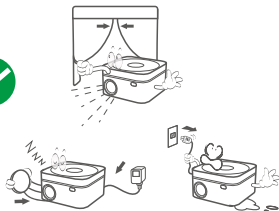

各部名称

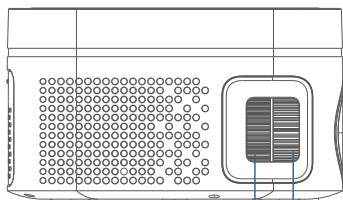

キーストーン補正 フォーカス

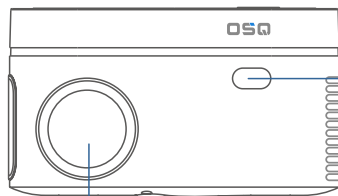

リモコン受光部

レンズ

電源ボタン
（ディスクカバー開閉）

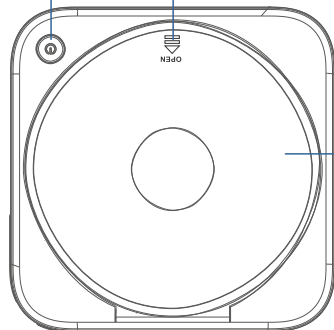

ディスクカバー

リモコン受光部 USB HDMI AV IN

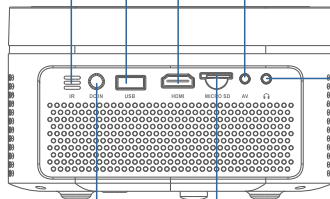

Audio out

DC IN

Micro SD

リモコンの準備

リモコンの電池蓋を外して、単四形乾電池2本を入れて蓋を閉めます。

電池の⊕/⊖が正しい向きになっているか確認してください。

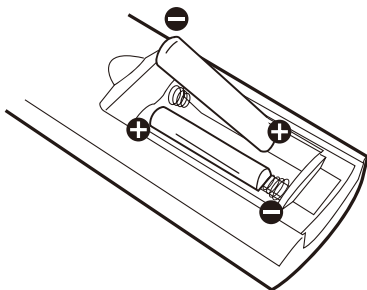

注意:

- 長期間使わないときは、リモコンから電池を取り出す
- 電池の液がもれたときは、素手でさわらない
- 液が目に入ったときは、失明のおそれがあります。目をこすらずに、すぐにきれいな水で洗ったあと、医師にご相談ください。
- 液が身体や衣服に付いたときは、皮膚の炎症やけがの原因になるので、きれいな水で十分に洗い流したあと、医師にご相談ください。
- 単4形電池は、乳幼児の手の届くところに置かない誤って飲み込むと、身体に悪影響を及ぼします。
- 万一、飲み込んだと思われるときは、すぐに医師にご相談ください。

リモコンについて

電源オン / オフ (Power On / Off)

MUTE 音を消す / 音を出す (Mute: Turn off / Turn on sound)

RANDOM プログラムをランダムに再生 (Random: Play program randomly)

OSD タイトル / チャプター / 時間表示 (OSD: Title / Chapter / Time display)

ANGLE アングルの切換え (Angle: Angle switching)

SUBTITLE 字幕の切換え (Subtitle: Subtitle switching)

REPEAT リピート機能の設定 (Repeat: Repeat function setting)

PBC VCD メニューを表示 (PBC: Display VCD menu)

TITLE タイトルへ移動 (Title: Move to title)

DVD MENU メニューへ移動 (DVD Menu: Move to menu)

A-B A-B リピートを設定 (A-B: Set A-B repeat)

PROG プログラムを設定 (Prog: Set program)

SLOW スロー再生速度の切換え (Slow: Slow playback speed switching)

SETUP 本体設定メニューを表示 (Setup: Display main setting menu)

◀◀ : 巻き戻し (Rewind)

▶▶ : 早送り (Fast Forward)

⏪ : 早送り (Fast Forward)

▶▶ : 前へ (Next)

ソース切換 (Source Switching)

DVD モードに切換 (Switch to DVD Mode)

再生 / 一時停止 (Play / Pause)

停止 (Stop)

音量 + (Volume +)

音量 - (Volume -)

音声切換 (Audio Switching)

ZOOM : 表示サイズ / ズーム切換 USB 画像: 8X, 4X, 2X, 1/2, 1/4 USB 映像: 16:9, 4:3, Auto HDMI/VGA: Just scan, パノラマ, point to point, 自動, 4:3, 16:9, ZOOM1, ZOOM2

GOTO : 再生スタート地点を設定 (Goto: Set playback start point)

簡単ガイド

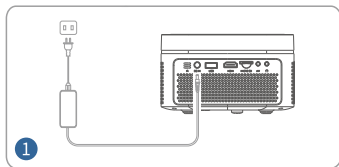

電源と接続する

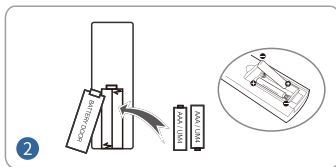

リモコンに電池を入れる

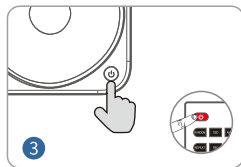

電源ボタンを押す

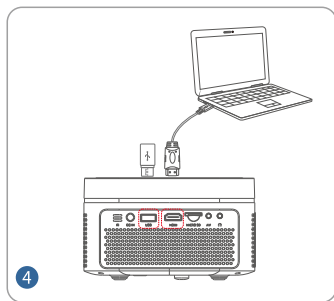

接続設備と接続する

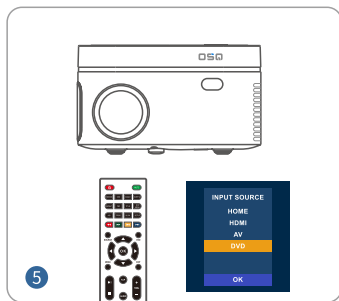

入力ソースを選択する

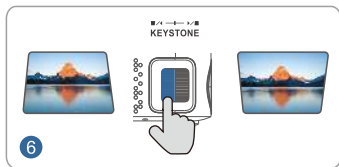

キーストーン補正で画面を矩形にする

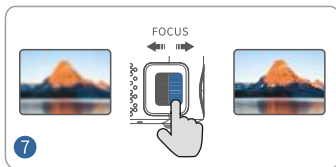

フォーカスで画像をクリアまでに調整する
(移動範囲約1cm)

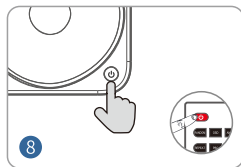

電源ボタンを押すで電源をオフに可能

投写サイズ

図に参照して適切な位置を計算してください。

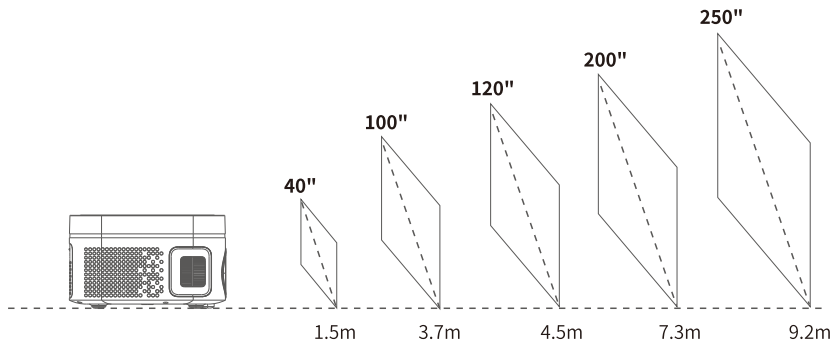

プロジェクターの設定

プロジェクターはホームの設定の投影モードにより、4つの異なる配置でインストールできます。(図を参照)



床面前面

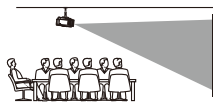

天井前面



床面背面



天井背面

ホーム画面について



- ①入力ソース・・・メディア(AV/HDMI/DVDなど)を切り替えます。
- ②File Manager・・・マイクロSDカード/USBメモリを本体に挿入した際にメディアを鑑賞できます。
- ③Multi Screen・・・無線でiOS端末/Android端末/DLNAに接続できます。
- ④Bluetooth・・・Bluetooth音声機器とペアリングでき、外部機器でサウンド出力可能。
- ⑤設定・・・各種設定ができます。

設定について



ネットワーク設定…Wi-Fi接続可能



画像設定…画像モード/コントラスト/輝度/カラー/色調/シャープネス/色温度/ノイズリダクションを調整できます。



音声設定…サウンドモード/トレブル/ベース/バランスを調整できます。



設定…OSD言語/アスペクト比/投影モード/デジタルズーム(75%~100%)/初期設定に戻す/ソフトウェアの更新/Network Upgrade/バージョンを設定や確認できます。

接続について

下の図に従って接続設備と接続して、ホームページの「入力ソース」またはリモコンのSOURCEボタンを押して対応モードに切り替え、映像が投影されます。

A. HDMI接続

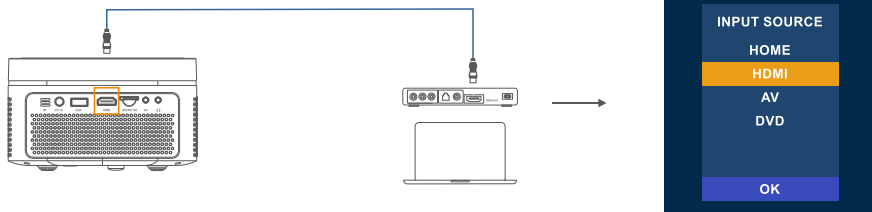

B. AV接続

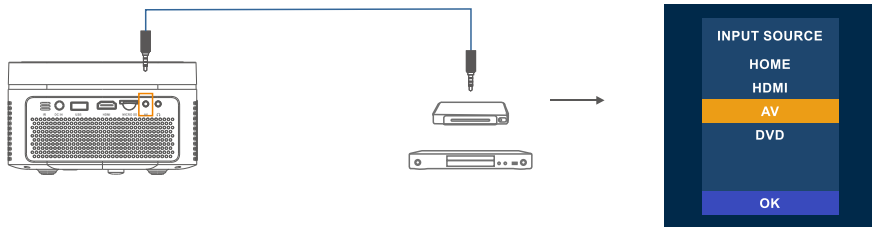

C. DVDプレーヤー

対応ディスク: CD,DVD,CD-R/RW,DVD-R/+R,DVD+RW/-RW,VCD,SVCD

※Blu-ray 非対応です。

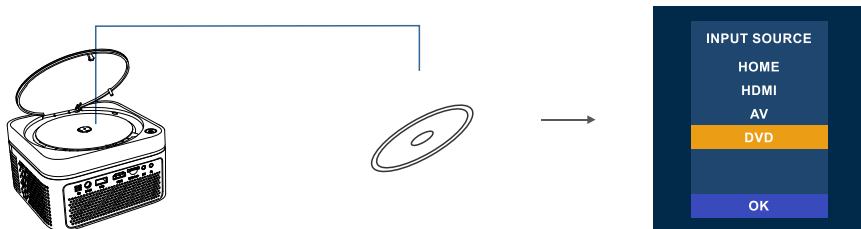

D. MicroSD/USB接続

ホームページの「File Manager」から動画/音楽/画像を選択し、対応のメディアを鑑賞できます。

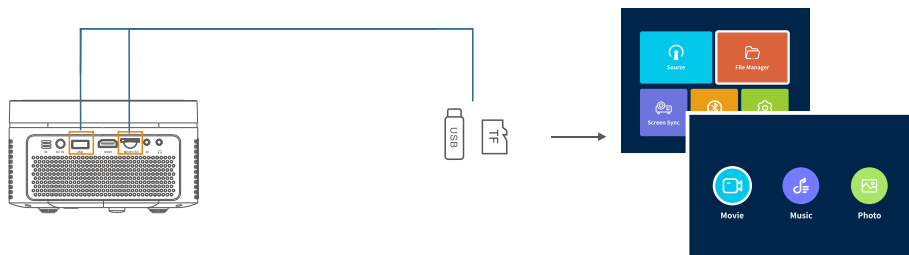

Bluetooth音声機器接続

1. ホームページ→「Bluetooth」からBluetooth設定画面に入ります。
2. リモコンの電源ボタンでBluetoothをオンにします。
3. 「Bluetoothスキャン」をリモコンのOKボタンでBluetooth音声機器をスキャンします。
4. 手元の Bluetooth 音声機器とペアリングし、音声は外部機器から出ます。

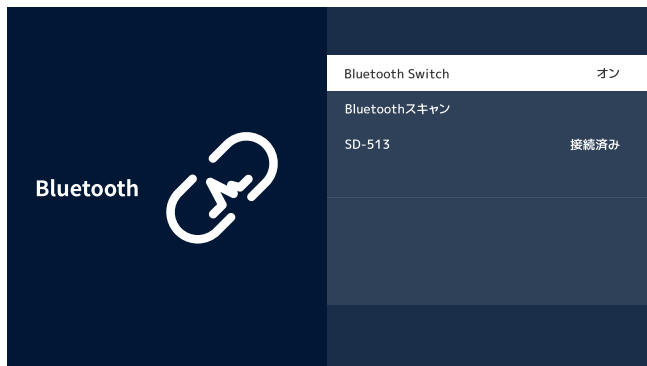

※Bluetooth 機能はスピーカー / ヘッドホン / イヤホンのみ対応しています。他の Bluetooth 機器(スマートフォン / タブレット / キーボードなど)は対応できません。

※全ての Bluetooth 音声機器に対応ではありません。一部の Bluetooth 音声機器は対応できません。

※手元の Bluetooth 機器は別設備に接続したことがありましたら、先に解除が必要です。

Wi-Fi設定

- 1.「ホーム」→「設定」→「ネットワーク」→「スキャン」からWi-Fiリストで使用するネットワーク名を選択します。
- 2.リモコンの方向ボタンでアルファベットや数字を選択し、パスワードを入力します。
- 3.パスワードの入力が完了後確認し、ネットワーク設定画面で接続状態をご確認ください。

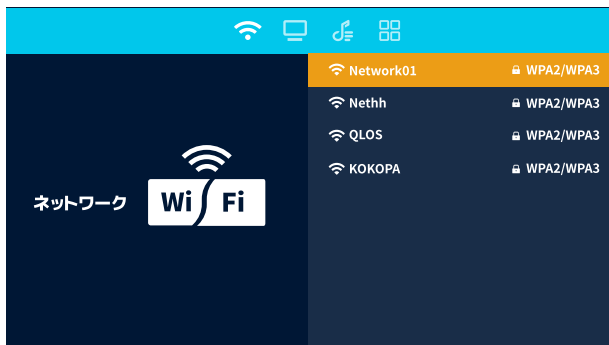

ミラーリング設定

iOS端末との無線接続

- 1.「ホーム」→「Multi Screen」→「iOS Cast」を選択し、接続画面に入ります。
- 2.iOS端末とプロジェクターを同じWi-Fiに接続します。(プロジェクターWi-Fi設定は「Wi-Fi設定」ページに参考にしてください。)
- 3.iOS端末のコントロールセンターを開けて、「画面ミラーリング」を選択します。
- 4.プロジェクター「icast-xxxx」を選択します。

※「icast-xxxx」のデバイス名は製品個体により変わり、接続画面で表示されています。



※機種により再生には対応していない場合もあります。

※著作権保護されたアプリは投影できません。

Android端末との無線接続

- 1.「ホーム」→「Multi Screen」→「Miracast」を選択し、接続画面に入ります。
- 2.Android端末のWi-Fi設定をオンにします。
- 3.Android端末の「スクリーンミラーリング」を選択します。
- 4.プロジェクター「mcast-xxxx」を選択します。



※「mcast-xxxx」のデバイス名は製品個体により変わります。

※お使いの機種によって異なる場合や機能が無い場合もあります。

詳しくはお使いの端末の説明書をご確認ください。

※接続機種によっては「スクリーンミラーリング」などと名称が異なることもあります。

※機種により再生には対応していない場合もあります。

※モバイルデータ通信により再生ができない場合もあります。その場合はAndroid端末とプロジェクターを同じWi-Fiに接続してください。

DLNA接続

DLNAによって、スマートフォンやタブレットなどの映像/音楽/画像などをプロジェクターで鑑賞可能。

- 1.スマホ/タブレットとプロジェクターを同じWi-Fiに接続します。
- 2.プロジェクターの「ホーム」→「Multi Screen」→「DLNA」を選択して接続画面に入ります。
- 3.外部のデバイスに映像を表示させるためのアイコンをタップしてプロジェクター「dlna-xxxx」を選択します。

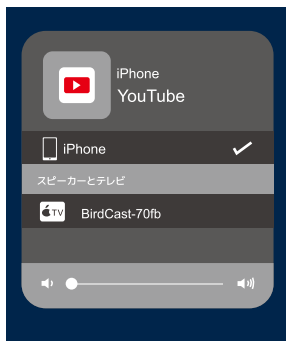

※出力アイコン、映像操作方法はアプリにより変わります。詳しくは映像アプリの説明をご確認ください。

※「dlna-xxxx」のデバイス名は製品個体により変わります。

仕様

ディスプレイ	LCD	光源種類	LED
解析度	1280 x720	対応入力信号	HDMI / USB / AV / DVD /MICRO SD
アスペクト比	16:9 / 4:3	フォーカス	手動
キーストース補正	± 15°	スピーカー	3W
Bluetooth	バージョン4.2	付属アダプター	AC 100-240V 50/60Hz
電源入力	30.0V / 2.4A 72W	対応画像フォーマット	jpg .bmp .jpeg .png .webp .gif
対応サウンドフォーマット	mp3 .wma .aac .ogg .pcm .m4a ec3 .dtshd .ra .wav .cd .arm .mp2 flac .midi .mid .mlp .vr	対応映像フォーマット	avi .wmv .m2t .mts .ts .mpg .m2p mp4 .flv .swf .mkv .divx .xvid .rv 3gp .3g2 .pmp .tp .trp .webm
ポート	HDMI / AV / USB / MICRO SD/ DC IN / AUDIO 3.5MM	対応DVDフォーマット	CD, DVD, CD-R/RW, DVD-R/+R, DVD+RW/-RW, VCD, SVCD. (Blu-rayディスク非対応)
サイズ	160*1 60*96mm	重量	0.96KG

不良診断

リモコン反応しない	電池が切れている 電池が接触不良を起こしているまたは電池が正確でセットされていない 受光部を向いていない 問題が解決しない場合は、カスタマーサポートにご連絡ください。
画像がぼやける	スクリーンの品質も画像品質に影響します。集光のスクリーンの使用を推奨します。 薄いスクリーンで使用すると、画質が低下になります。
音が出ない	ドルビーオーディオをオフにしてください。 リモコンのミュートボタンを押してください。
勝手にシャットダウンする	過熱防止機能です。風通しの良い場所でご使用ください。 使用後は電源プラグを抜くと寿命が延びます。
画像逆になっている	リモコンのフリップボタンを押します。 プロジェクターの設定により、投影モードを変更できます。
HULUやNetflixなどのコンテンツは、ミラーリングやアストができない	HuluやNetflixなどのコンテンツは、著作権の関係でミラーリングができません。 再生する場合は、Fire TV Stick、Roku、ChromecastまたはLightning Digital AVアダプタをご用意ください。
付属品が不足	本体の破損または付属品が不足している場合は、弊社のカスタマーサポートまでご連絡ください。
DVD再生できない	保護紙が取り出したのかを確認ください。 入れたディスクの規格を確認ください。 問題が解決しない場合は、カスタマーサポートにご連絡ください。

保証について

取扱説明書に従った使用状態で、保証期間内に故障した場合保証に対応できます。

但し、以下の理由またはこれに準ずる理由により生じた故障等については保証書は適用されません。

- (A) 取扱いの不注意、誤った使用方法、落下などの破損
- (B) 取扱説明書に書かれている注意を怠った場合
- (C) 火災・地震・水害・落雷・その他の天災、公害等による故障や損傷
- (D) お買い上げ後の転居による輸送、移動、落下等
- (E) 弊社または弊社の指定した事業所以外で行われた修理、改造
- (F) 日本国以外での商品確認や使用による不具合
- (G) 本書のご提示がない場合、または保証期間が過ぎている場合

カスタマーサポート

月～金 午前 10 時～午後 5 時 30 分

(土・日・祝祭日・年始年末を除く)

メールでお問い合わせ: jpsupport@eitack.com

※各種携帯キャリア (au/docomo/softbank 等)、フリーメール (gmail/yahoo/hotmail)

では迷惑メール対策等で弊社からのメールが受信できない場合があります。

ご登録前に「eitack.com」からのメールを受信できるよう設定をお願いいたします。



O-303 USER MANUAL