

Vorbereitungen

Vorbereiten der Fernbedienung

Mit der mitgelieferten Fernbedienung können Sie das Gerät aus der Ferne bedienen.

- Auch wenn die Fernbedienung innerhalb der effektiven Reichweite (6m) bedient wird, funktioniert die Fernbedienung eventuell nicht, wenn sich irgendwelche Hindernisse zwischen dem Gerät und der Fernbedienung befinden.
- Wenn die Fernbedienung in der Nähe anderer Produkte bedient wird, die Infrarot-Strahlen erzeugen, oder wenn andere Fernbedienungen mit Infrarot-Strahlen in der Nähe des Gerätes verwendet werden, kann sie eventuell nicht richtig funktionieren. Umgekehrt können auch die anderen Produkte eventuell nicht funktionieren.

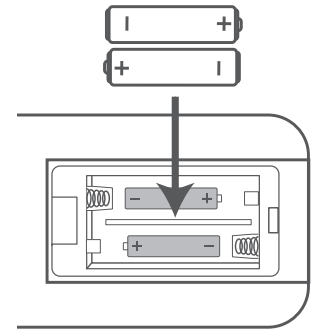

Batterie der Fernbedienung einsetzen

Drücken und ziehen Sie den Batteriedeckel heraus. Legen Sie zwei AAA-Batterien mit der richtigen Polarität und entsprechend der Installationsschritte ein. Schließen Sie das Batteriefach.

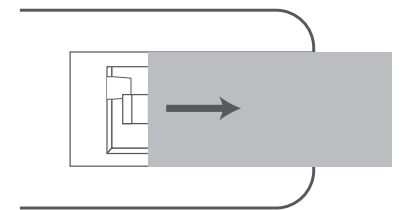

Vorsichtsmaßnahmen in Bezug auf Batterien

Stellen Sie sicher, dass die Batterie gemäß der angegebenen korrekten Polarität (+ / -) in das Batteriefach ein.

- Keine Batterien unterschiedlicher Marken, Typen oder mit unterschiedlich hoher Kapazität verwenden.
- Es können sowohl wiederaufladbare als auch nicht wiederaufladbare Batterien verwendet werden. Beachten Sie die Sicherheitshinweise auf den Etiketten.
- Gehen Sie behutsam vor, wenn Sie das Batteriefach mit den Fingernägeln öffnen.
- Lassen Sie die Fernbedienung nicht fallen.
- Schlageinwirkung auf die Fernbedienung kann zu einer Fehlfunktion führen.
- Stellen Sie keine nasse Gegenstände auf die Fernbedienung; achten Sie sorgfältig darauf, daß die Fernbedienung nicht naß wird.
- Bewahren Sie diese Fernbedienung nicht bei indirekter Sonneneinstrahlung oder in der Nähe einer Heizung auf.
- Wenn die Fernbedienung längere Zeit nicht benutzt wird (über einen Monat), nehmen Sie die Batterie aus der Fernbedienung heraus, um zu verhindern, dass sie ausläuft.
- Erhitzen oder zerlegen Sie die Batterien nicht.
- Werfen Sie sie niemals in Feuer oder Wasser.
- Wenn Batterien ausgelaufen sind, wischen Sie die ausgelaufene Flüssigkeit im Batteriefach ab und ersetzen Sie die Batterien durch neue.
- Verwenden Sie nur die angegebenen Batterien.
Laden Sie niemals eine Batterie auf, es sei denn, sie ist wirklich ein wiederaufladbarer Typ.

Aufstellung und Montage

Aufstellung:

- A. Wenn Ihr Fernseher auf einem Tisch oder einer Kredenz steht, platzieren Sie die Soundleiste einfach auf demselben Tisch, direkt unter dem Bildschirm. (Achten Sie nur darauf, dass zwischen der Unterseite des Fernsehers und dem Tisch genügend Platz vorhanden ist)
- B. Wenn Ihr Fernseher an der Wand montiert ist, befestigen Sie den Soundbar an der Wand direkt unter dem Fernseher. Unsere Soundbar wird sogar mit Montagesätzen geliefert, damit die Selbstmontage ein Kinderspiel wird.

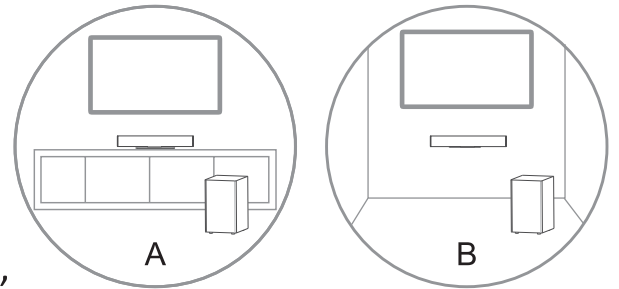

Wandmontage(Wenn Sie B auswählen)

Hinweise:

- Die Installation darf nur von qualifiziertem Personal durchgeführt werden. Eine falsche Montage kann zu schweren Personen- und Sachschäden führen (wenn Sie dieses Produkt selbst installieren möchten, müssen Sie nach Installationen wie elektrischen Kabeln und Rohrleitungen suchen, die möglicherweise in der Wand vergraben sind). Es liegt in der Verantwortung des Installateurs, zu überprüfen, ob die Wand die Gesamtlast des Geräts und der Wandhalterungen sicher trägt.
- Für die Installation sind zusätzliche Werkzeuge (nicht im Lieferumfang enthalten) erforderlich.
- Ziehen Sie die Schrauben nicht zu fest an.
- Bewahren Sie diese Bedienungsanleitung zum späteren Nachschlagen auf.
- Verwenden Sie einen elektronischen Bolzensucher, um den Wandtyp vor dem Bohren und Montieren zu überprüfen.

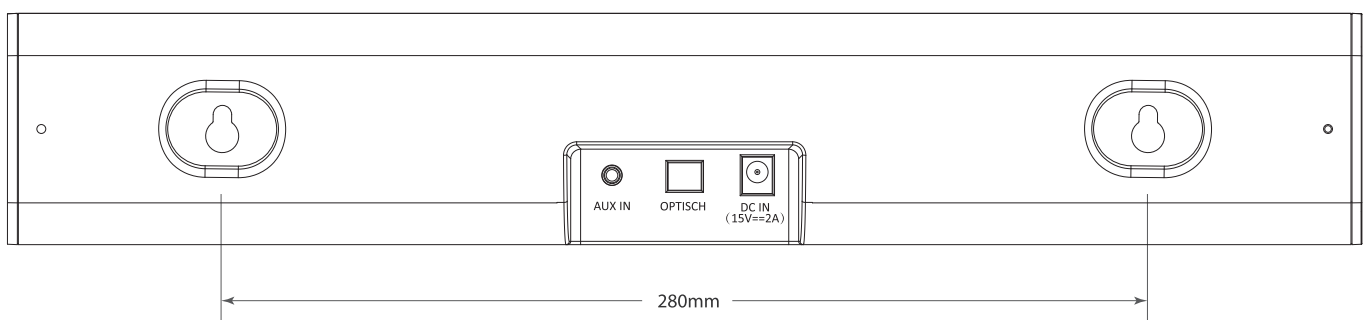
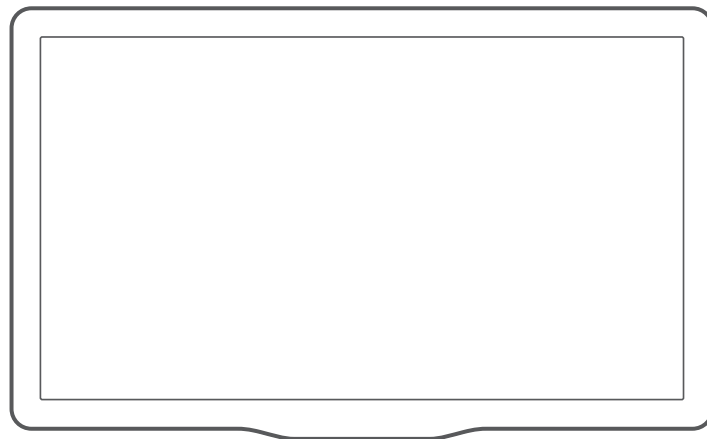

Anschließen

Anschließen an den optischen Anschluss

- Entfernen Sie die Schutzkappe der Optischebuchse, schließen Sie ein Optischeskabel an die Optischebuchse des Fernsehgeräts und die Optischebuchse am Gerät an.

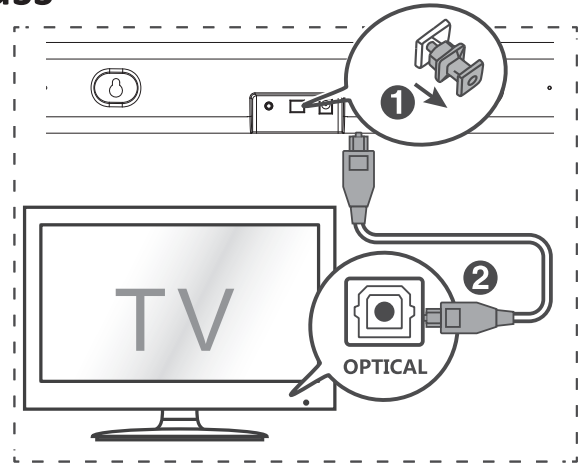

Anschließen an den AUX-Anschluss

- A. Verwenden Sie ein 3.5mm-Male Male Cinchkabel, um die Tonausgangsbuchsen des Fernsehgeräts mit der AUDIO OUT-Buchse (**nicht AUDIO IN Buchse**) am Gerät zu verbinden.
- B. Verwenden Sie ein 3.5mm- bis 3.5mm-Audiokabel (nicht im Lieferumfang enthalten), um die Kopfhörerbuchse des Fernsehgeräts oder eines externen Audiogeräts an die AUX-Buchse des Geräts anzuschließen.

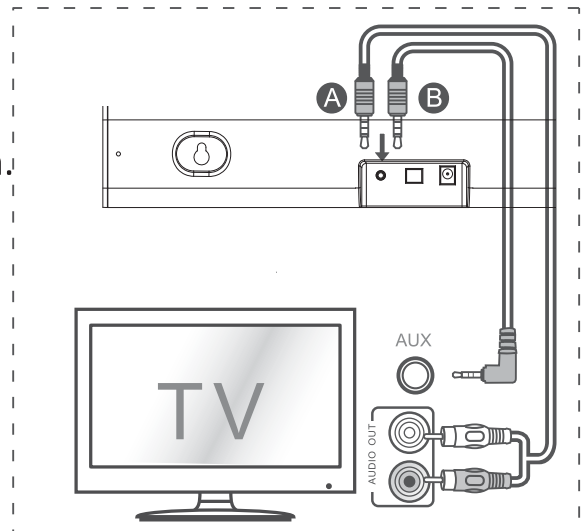

An Strom anschließen

Gefahr von Produktschäden!

- Netzspannung mit der auf der Rückseite oder der Unterseite des Geräts angegebenen Spannung übereinstimmt.
- Stellen Sie vor dem Anschließen des AC IN Netzkabels sicher, dass Sie alle anderen Verbindungen hergestellt haben

Subwoofer

Stecken Sie das Netzkabel in die AC IN-Buchse des Subwoofers und dann schließen Sie in eine Netzsteckdose an.

Soundbar

- Stecken Sie das Netzkabel in die DC IN-Buchse der Haupteinheit und dann Schließen Sie in eine Netzsteckdose an.
Koppeln mit dem Subwoofer

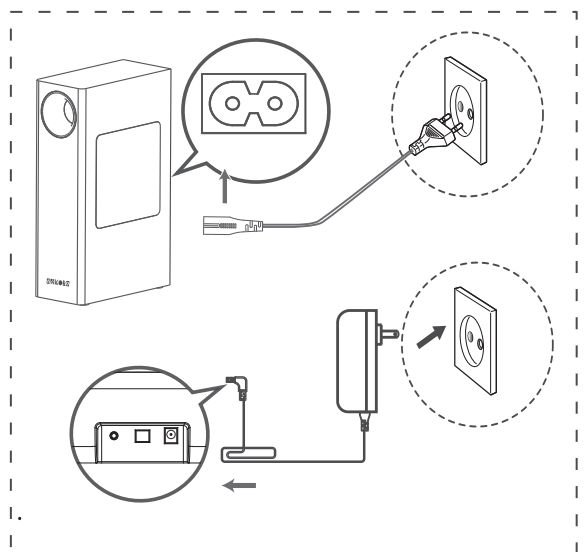

Automatische Kopplung

Schließen Sie die Soundbar und den Subwoofer an die Netzsteckdosen an und drücken Sie dann am dem Gerät oder der Fernbedienung, um das Gerät einzuschalten. Das Gerät einzuschalten. Der Subwoofer und die Soundbar werden automatisch gekoppelt.



- Wenn der Subwoofer mit der Haupteinheit im Kopplungsmodus ist, blinkt die Anzeige schnell.
- Wenn die Kopplung erfolgreich ist, leuchtet die Anzeige konstant.

Hinweise:

- Drücken Sie nicht auf  Taste auf der Rückseite des Subwoofers, außer bei manueller Kopplung.
- Wenn die automatische Kopplung fehlschlägt, koppeln Sie den Subwoofer manuell mit der Haupteinheit.

Manuelle Kopplung

Wenn kein Ton vom kabellosen Subwoofer zu hören ist, koppeln Sie den Subwoofer manuell.

1. Ziehen Sie die Netzkabel beider Geräte wieder aus der Steckdose und stecken Sie sie nach 3 Minuten wieder ein.
- Halten Sie die  Taste der Rückseite des Subwoofers oder am der Fernbedienung 3 Sekunden gedrückt.
- Die Kopplung-Anzeige am Subwoofer blinkt schnell.
2. Dann drücken Sie  am Gerät oder auf der Fernbedienung, um das Gerät einzuschalten.
3. Die Kopplung-Anzeige am Subwoofer leuchtet bei Erfolg konstant.
Wenn die Kopplungsanzeige immer noch blinkt, wiederholen Sie Schritt 1 bis 3.

Hinweise:

- Der Subwoofer sollte sich in einem Umkreis von 6 m um die Soundbar in einem offenen Bereich befinden (je näher, desto besser).
- Entfernen Sie alle Objekte zwischen dem Subwoofer und der Soundbar.
- Wenn die kabellose Verbindung wieder ausfällt, überprüfen Sie, ob ein Konflikt oder starke Störungen (z. B. Störungen durch ein elektronisches Gerät) um den Standort herum vorliegt. Beheben Sie diese Konflikte oder starken Störungen und wiederholen Sie die oben genannten Schritte.
- Wenn das Hauptgerät nicht mit dem Subwoofer verbunden ist und sich im Einschalten-Modus befindet, blinkt die Bereitschaft-Anzeige des Geräts.

Allgemeiner Betrieb

Bereitschaft/Einschalten

Wenn Sie die Haupteinheit zum ersten Mal an die Netzsteckdose anschließen, befindet sich die Haupteinheit im Bereitschaft-Modus.

- Drücken Sie auf **⏻** Taste am Gerät oder auf der Fernbedienung, um das Gerät einzuschalten.
- Drücken Sie auf **⏻** Drücken Sie erneut die Taste auf der Fernbedienung oder am Gerät, um das Gerät wieder in den Bereitschaft-Modus zu schalten.
- Ziehen Sie den Netzstecker aus der Steckdose, wenn Sie das Gerät vollständig ausschalten möchten.

Automatisches Aufwecken

Wenn ein Fernseher oder ein externes Gerät (mit AUX/OPTISCHE) angeschlossen ist, schaltet sich das Gerät automatisch ein, wenn der Fernseher oder das externe Gerät eingeschaltet wird.

Automatischesaufwachen aktivieren

Drücken Sie auf die Tasten **↻** (Quelle) und **+** (Lautstärke +) am dem Gerät oder der Fernbedienung, um Automatischesaufwachen zu aktivieren.

Automatischesaufwachen Einschalten: die weiße und grüne Leuchte blinken zweimal nacheinander. Im Bereitschaft-Modus blinkt die rote Leuchte .

Automatischesaufwachen Ausschalten: die weiße und rot LED blinken zweimal nacheinander. Im Bereitschaft-Modus leuchte die rote Leuchte konstant.

Automatic Power Off Function

Automatischer Bereitschaft-Modus

Das Gerät wechselt nach ca. 15 Minuten automatisch in den Bereitschaft-Modus, wenn der Fernseher oder das externe Gerät getrennt und ausgeschaltet ist.

- Zum vollständigen Ausschalten des Geräts ziehen Sie den Netzstecker aus der Steckdose.
- Bitte schalten Sie das Gerät vollständig aus, um bei Nichtgebrauch Energie zu sparen.

Auswahl der Modi

Drücken Sie die Taste **↻**(Quelle)wiederholt oder drücken Sie die Tasten OPTISCH, AUX,BT(Bluetooth)auf der Fernbedienung, um den gewünschten Modus auszuwählen. Die Anzeigenleuchte auf der Soundbar zeigt an, welcher Modus gerade verwendet wird.



Einstellung des Tieftons Drücken Sie die Bass+ / - auf der Fernbedienung, um den Tieftonpegel zu erhöhen oder zu verringern. (Bass +5/ Bass-5)

Nach etwa 3 Sekunden verlässt das Gerät die Tiefton-/Höhtoneinstellung.

Auf dem Bildschirm wird der aktuell gewählte Modus angezeigt.



Sie können nun die Tasten VOL+ / - drücken, um die Lautstärke einzustellen.

Einstellung der Lautstärke

- Drücken Sie die Taste + / - (Lautstärke) an der Soundbar oder VOL+/VOL- auf der Fernbedienung, um den Lautstärkepegel der Soundbar zu erhöhen oder zu verringern.
- Drücken Sie  (Stumm) auf der Fernbedienung, um den Tonstumm zu schalten. Drücken Sie  (Stumm) erneut oder VOL+/VOL- (Lautstärke), um den Ton wiederherzustellen.

Auswahl des Equalizer-(EQ)-Effekts

Drücken Sie die Taste Standard auf der Fernbedienung während der Wiedergabe, um den gewünschten voreingestellten Equalizer-Effekt auszuwählen: MUSIC, MOVIE, TV.



1. Vergewissern Sie sich, dass das Gerät an den Fernseher oder das Audiogerät angeschlossen ist.
2. Drücken Sie die Taste  an der Soundbar oder auf der Fernbedienung wiederholt, um AUX-MODU, OPTISCH-MODU, BLUETOOTH-MODU auszuwählen.
3. Press the  button repeatedly on the unit or on the remote control to select the OPTICAL, BT, AUX mode.
4. Bedienen Sie Ihr Audiogerät für Wiedergabefunktionen direkt.
5. Drücken Sie auf VOL +/- Tasten, um die Lautstärke auf den gewünschten Pegel einzustellen.

Bluetooth-Betrieb

Koppeln Bluetooth-fähiger Geräte

Wenn Sie Ihr Bluetooth-Gerät zum ersten Mal mit dieser Soundbar verbinden, müssen Sie Ihr Gerät mit sie koppeln.

Note:

- Die maximale Reichweite zwischen der Soundbar und einem Bluetooth-Gerät beträgt ca. 8 Meter. (ohne Gegenstände zwischen dem Bluetooth-Gerät und dem Gerät).
 - Stellen Sie vor dem Anschließen eines Bluetooth-Geräts an dieses Gerät sicher, dass Sie die Funktionen des Geräts kennen.
 - Die Kompatibilität mit allen Bluetooth-Geräten kann nicht garantiert werden.
 - Jedes Hindernis zwischen dieser Soundbar und einem Bluetooth-Gerät kann die Reichweite verringern.
 - Wenn die Signalstärke schwach ist, wird Ihr Bluetooth-Empfänger möglicherweise getrennt, der Pairing-Modus wird jedoch automatisch wieder aktiviert.
1. Während des Einschaltmodus, Drücken Sie die Taste  (quelle) an der Soundbar oder  auf der Fernbedienung, um den Bluetooth-Modus auszuwählen. Die blaue Anzeige blinkt langsam. Es steht "NO BT" auf dem Bildschirm, wenn das Gerät mit keinem Bluetooth-Gerät gekoppelt ist.
 2. Aktivieren Sie Ihr Bluetooth-fähiger Gerät und wählen Sie den Suchmodus. In Ihrer Bluetooth-Geräteliste wird "SAKOBS SB2133" angezeigt.
 - Wenn Sie die Soundbar nicht finden können, drücken und halten Sie die Taste  auf der Fernbedienung, um die Soundbar zu durchsuchen. Im Bildschirm wird "PAIR" angezeigt und Sie hören "Pairing" vom Gerät.
 3. Spielen Sie Musik vom verbundenen Bluetooth-Gerät ab.