



**Description of signal words**..... Page 4

**Customer service**..... Page 4

**List of pictograms used**..... Page 4

**Introduction**..... Page 5  
 Intended use..... Page 5  
 Contents..... Page 5

**Safety**..... Page 6  
 Safety notes..... Page 6  
 Battery safety notes..... Page 7

**Initial use**..... Page 8  
 Inserting / Replacing Batteries..... Page 9  
 Shortening / Connecting the LED Strip..... Page 9

**Installing the LED Strip Light**..... Page 10  
 Switching the LED Strip Light On / Off..... Page 12

**Installing the Briloner Control App**..... Page 12

**Maintenance and cleaning**..... Page 13

**Disposal**..... Page 13

**Three year limited warranty**..... Page 13  
 Exclusion of implied warranties..... Page 14  
 Limitation of liability..... Page 14

**Technical data**..... Page 15

## DESCRIPTION OF SIGNAL WORDS

### **DANGER**

DANGER indicates a hazardous situation that, if not avoided, will result in death or serious injury.

### **WARNING**

WARNING indicates a hazardous situation that, if not avoided, could result in death or serious injury.

### **CAUTION**

CAUTION indicates a hazardous situation that, if not avoided, could result in minor or moderate injury.

### **NOTICE**

NOTICE indicates information considered important, but not hazard related (e.g. messages related to property damage).

## CUSTOMER SERVICE



Call customer service at  
**1 (844) 543-5872**

Visit a LIDL store for further assistance.

















Visit the Website Customer Service  
Platform at **www.lidl.com/contact-us**

**IAN 326555\_1901**

Please have your IAN number ready.

### List of pictograms used

	Read instruction manual!		Power supply polarity
	Risk of fatal injury and accident for infants and children!		The LEDs used are not suitable for external dimmer switches.
	Volt (AC)		Wear safety gloves
	Hertz (frequency)		What you should do
	Watt (effective power)		Electrical hazard - Turn off power before servicing.
	Observe warning and safety notes!		Dispose of these chemicals correctly. They are dangerous to the environment. The coin cell must be disposed of properly and kept away from children. Even used cells may cause injury.
	Caution! Explosion hazard!		Dispose of the packaging and device in an environmentally-friendly manner!

## 9.8 ft LED Strip with App Control

### ● Introduction



Congratulations on your new product.  
You have selected a high quality product.  
Please carefully read the full instructions

for use. These instructions are part of the product and contain important information about preparing and using the product. Always follow all safety notes. Verify the available line voltage is suitable for the product and that all parts have been installed correctly before using this product for the first time. Please contact the dealer or service center with any questions or if you are unsure how to operate this product. Please keep these instructions in a safe place and include them when passing this product on to others.

### ● Intended use

This light is only intended for indoor use in dry, enclosed rooms. This product is only intended for private household use, not for commercial purposes. Any other use is prohibited and will result in product damage. Doing so may further result in other danger, e.g. short-circuit, fire, electric shock, etc.

### ● Contents

Verify that your delivery contains all parts shown below. After unpacking check all parts for possible damages.

#### Package contents

No.	Description	Quantity
1	Remote control	1 x
2	LED strip light	1 x
3	Infrared receiver	1 x
4	Power adapter	1 x
5	Screw	2 x
6	Cable holder	1 x

17106106LUS

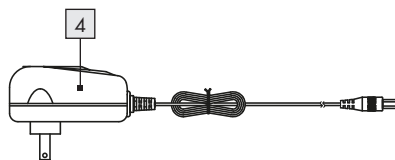
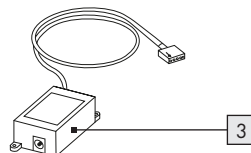
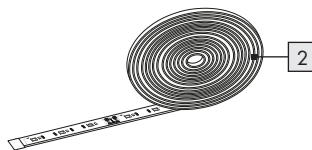
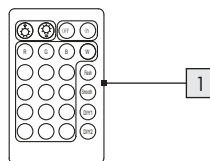

## ● Safety

# READ AND FOLLOW ALL SAFETY NOTES



## Safety notes

Damages due to failure to observe these instructions for use will void the warranty!

We assume no liability for consequential loss! We assume no liability for damages or personal injury due to improper use or failure to observe the safety notes!



Read all instructions first before installing and operating the LED light.



Do not drink any alcohol or take any drugs before or while working on this light fixture.



This package contains small parts. Keep out of the reach of children.

This product is designed for indoor use only, in dry and enclosed rooms.

**⚠ WARNING** Failure to observe the following warnings can result in death or serious injuries.

### ■ **RISK OF FATAL INJURY AND ACCIDENT FOR INFANTS AND CHILDREN!**

Never leave children unsupervised with the packaging material. The packaging material poses a suffocation hazard. Children frequently underestimate the dangers. Always keep children away from the product.

- Do not allow children to play with the device. Never allow children to clean the product or perform user maintenance unsupervised.



## Avoid danger to life from electric shock

- Check the LED strip light for damage before every use.
- Never use the LED strip light if you detect any damage.
- A damaged power cable poses a risk of death due to electric shock.
- Please contact the service center or an electrician regarding damage, repairs or other problems.
- The power cable on this product is not replaceable.
- If the power cable is damaged, dispose of the entire product.
- This product contains no parts which can be serviced by the user.
- Before use, verify the available line voltage matches the voltage required to operate this product (see "Technical data").
- Be sure to avoid live wires and contacts coming into contact with water or other liquids.
- Never open electrical components or insert any objects in them. This presents a danger to life from electric shock.
- Do not install the light to moist or conductive surfaces.
- Never electrically connect this LED strip light to other LED strip lights.
- Protect the product from sharp edges, mechanical strain and hot surfaces.
- Do not secure with sharp staples or nails.
- Always unplug from the outlet before installing, removing or cleaning the product.
- Never touch the power plug or the LED strip light with wet hands.
- Do not connect the strip light to power while it is in the packing or wound onto a reel.
- Do not use the strip light covered or recessed into a surface.
- Do not open or cut the strip light.
- Do not connect this strip light to products by other manufacturers.
- Only couple with the included connectors. Any open ends must be sealed before use.
- Changes or modifications to this product not expressly approved by the party responsible

for compliance could void the user's authority to operate the product.

**Note:** This product has been tested and complies with the limits for a Class B digital device, pursuant to Part 15 of the FCC Rules. These limits are designed to provide reasonable protection against harmful interference in a residential installation. This product generates uses and can radiate radio frequency energy and, if not installed and used in accordance with the instructions, may cause harmful interference to radio communications.

- However, there is no guarantee that interference will not occur in a particular installation. If this product causes harmful interference to radio or television reception, which can be determined by turning the product off and on, the user is encouraged to try and correct the interference by one or more of the following measures:
  - Reorient or relocate the receiving antenna.
  - Increase the separation between the product and receiver.
  - Connect the product into an outlet on a circuit different from that to which the receiver is connected.
  - Consult the dealer or an experienced radio / TV technician for help.
- Only touch the insulated part of the plug to connect to or disconnect from power.
- Only use the included parts, doing otherwise will void the warranty.
- Never connect this product to power while inside the packaging.
- Lay the product all the way out before connecting to power.
- Seizures or impaired consciousness may occur in some individuals when exposed to certain flashing lights or lighting effects. Seek immediate medical attention if symptoms of a seizure occur.



### **Avoid the risk of fire and injuries**

**CAUTION** Failure to observe the following warnings can result in injuries or property damage.

- This product has no parts which can be maintained by the user. The LEDs are not replaceable.

- If the LEDs fail at the end of their life, replace the entire product.
- The LEDs in this product are not suitable for external dimmer switches and electronic switches.
- Do not look into the LEDs from up close while in use.
- Do not look at the LEDs with optical instruments (e.g. magnifier).
- Always check the light and the power outlet for damage before connecting the light to power.



### **What to do**

#### **NOTICE**

- Install the LED strip light so it is protected from dirt and excess heat.
- Always pay attention! Always pay attention to what you are doing and always use common sense.
- Never use the LED strip light if you are unfocused or do not feel well.
- Familiarize yourself with all instructions and pictures in these instructions for use and the LED strip light itself before using it.
- Unplug the power adapter from the outlet to completely disconnect the LED strip light from power.
- Do not allow any objects to cover the light. Excessive heat can build, causing a fire.
- Never operate the light unattended. Excessive heat can result in a fire.
- Do not look directly into the light source (light bulb, LED, etc.).
- This light is not suitable as a night light.

### **Battery safety notes**

**WARNING** Failure to observe the following warnings can result in death or serious injuries.

#### **KEEP BATTERIES OUT OF THE REACH OF CHILDREN!**

If swallowed, chemical burns, perforation of soft tissue and death may occur. Severe burns can occur within 2 hours after being swallowed. Seek immediate medical attention.

### ■ **DANGER TO LIFE!**

Keep batteries out of reach of children. If swallowed, seek immediate medical attention!

### ■ **DANGER OF EXPLOSION!**



Never charge primary batteries.  
Never short-circuit or open batteries.

- The batteries may overheat, ignite or explode.
- Never throw batteries into fire or water.
- Do not exert mechanical loads to batteries.

### **Risk of battery leakage**

#### **⚠ WARNING**

Chemical Burn Hazard. Keep batteries away from children.

This product contains a lithium button / coin cell battery. If a new or used lithium button / coin cell battery is swallowed or enters the body, it can cause severe internal burns and can lead to death in as little as 2 hours. Always completely secure the battery compartment. If the battery compartment does not close securely, stop using the product, remove the batteries, and keep it away from children. If you think batteries might have been swallowed or placed inside any part of body, seek immediate medical attention.

In the event that the electrolyte comes into contact with the skin or eyes, immediately flush with fresh water for at least 15 minutes and seek medical attention.

Batteries should not be heated or exposed to temperatures exceeding the manufacturer's recommended maximum temperature. Such thermal exposure may lead to leakage, fire, or explosion.



#### **⚠ CAUTION**

Dispose of these chemicals correctly. They are dangerous to the environment. The coin cell must be disposed of properly and kept away from children. Even used cells may cause injury.

### **⚠ CAUTION** Failure to observe the following warnings can result in injuries or property damage.

- Avoid extreme conditions and temperatures which may affect batteries, e.g. on heaters / direct sunlight.



### ■ **WEAR SAFETY GLOVES!**

Leaked or damaged batteries can cause burns on contact with the skin.

Therefore always wear suitable safety gloves if leakage has occurred.

- In the event of a battery leak, remove it from the product immediately to prevent damage.
- Always use the same type of battery. Do not mix old and new batteries!
- Remove the batteries if the product will not be used for extended periods.

### **Risk of product damage**

#### **NOTICE**

- Only use the specified battery type!
- Insert the batteries according to the polarity markings (+) and (-) on the battery and the product itself.
- Clean the contacts on the battery and inside the battery compartment before inserting the batteries!
- Remove drained batteries from the product immediately.

## SAVE THESE INSTRUCTIONS

### ● **Initial use**

- Remove all packaging materials before using the product for the first time.
- Never connect the LED strip light to power while inside the packaging.

**Note:** Ensure an outlet is located directly near the mounting surface.



4.

- Be sure to cover the open end of the LED strip light **2** with the adhesive strips **10** if you do not want to connect the end after cutting.

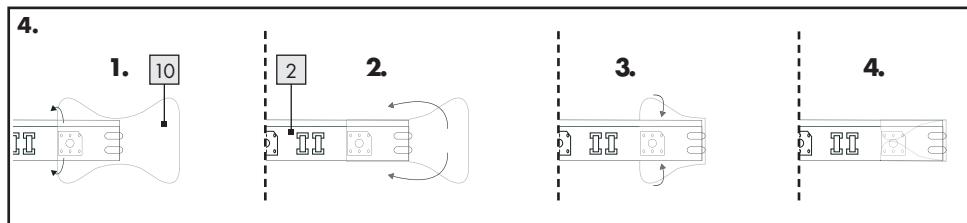

## ● Installing the LED Strip Light

5.

**Note:** Make sure the mounting surface is clean, free from grease and dry. Otherwise adhesion may be impaired.

**Note:** Make sure an outlet is located directly near the mounting surface.

- Connect the plug on the power cable **11** to the infrared receiver **3**.

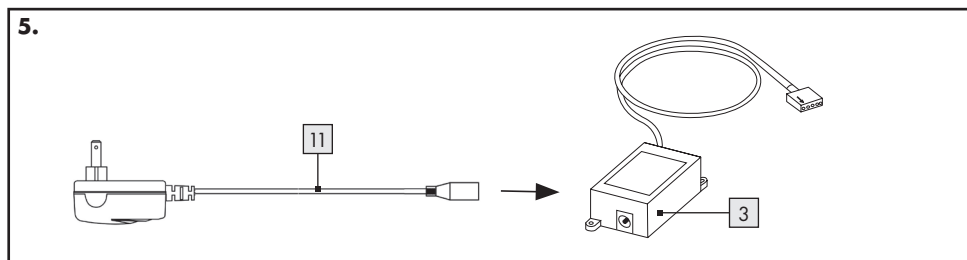

6.

- Now connect the plug on the LED strip light **2** to the plug **12** of the infrared receiver.

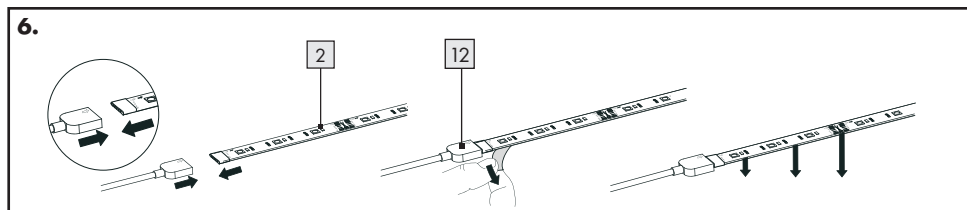



**7.**

- Please note the polarity (➡ + 12V).

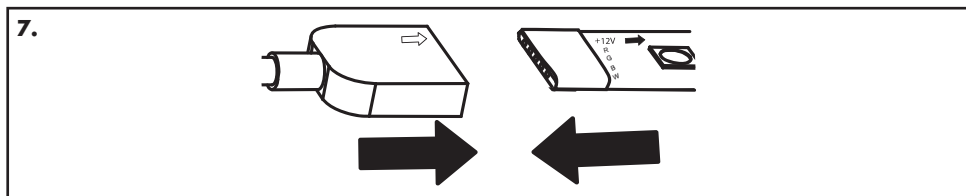

**8.**

- Select a suitable mounting surface (window, etc.).
- Remove the protective film from the back of the LED strip light **2**.

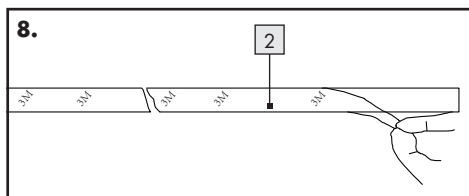

**11.**

- Attach the cable holder in the desired location.
- Attach the infrared receiver **3** using the screws **5**.

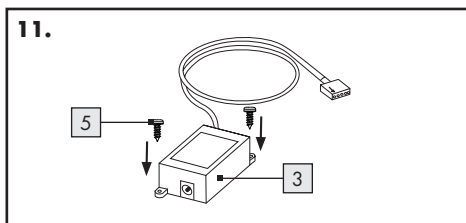

**9.**

- Use the adhesive strip to attach the LED strip light **2** to the mounting surface and firmly press in place.

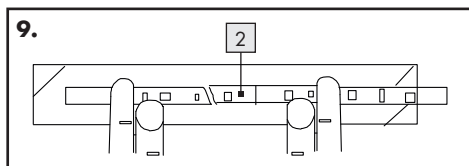

**12.**

- Insert the power cable **11** into the cable holder **6**.

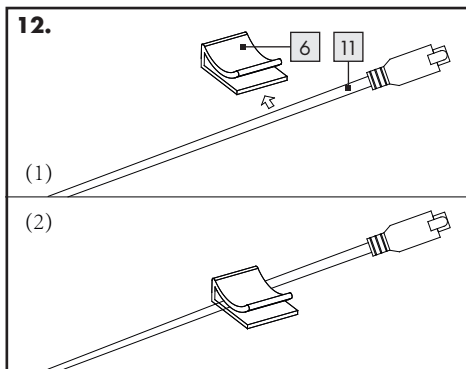

**10.**

- Remove the protective film **13** from the back of the cable holder **6**.

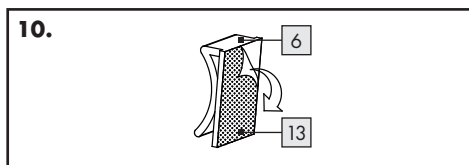

- Plug the power adapter into the outlet.
- Your light is now ready to use.

## ● Switching the LED strip light on/off

### 13.

- Press the ON button on the remote control 1 to switch the LED strip light on.
- Press the OFF button on the remote control 1 to switch the LED strip light off.

**Note:** The OFF button on the remote control 1 is only intended to switch the LED strip light off temporarily.

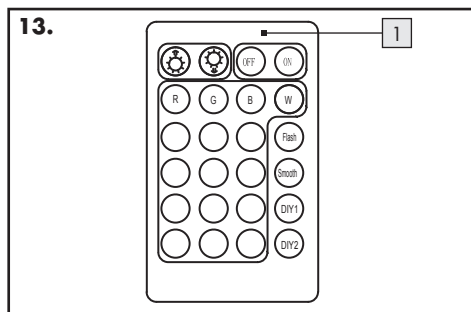

- Unplug the power adapter from the outlet to switch the LED strip light off permanently.
- Controlling light effects with the remote control.

**Note:** The transmitter on the remote control is located on the opposite side of the battery compartment. Ensure that there are no obstacles between the transmitter and the receiver. The range of the remote control is 16.40 ft (5 m).

### Choose from the following functions:

- : Increase brightness/speed Increase color change
- : Reduce brightness/speed Reduce color change
- : switch LED strip light on
- : switch LED strip light off
- : set to red light
- : set to green light

- : set to blue light
- : set to white light
- : 7 preprogrammed colors flash mode. Press color keys "up" and "down" to adjust the speed.
- : Fade in and out light mode. Press color keys "up" and "down" to adjust the speed.
- : A previously selected light color/light effect can be permanently programmed on these buttons. Pressing and holding ">2 sec." the "DIY1 or DIY2" button allocates the corresponding program memory with the last selected light color/light effect. Successful programming is confirmed with a short light flash.

## ● Installing the Briloner Control App

- Ensure that you have sufficient Internet connection.
- Open the Google Play Store or the Apple Store.
- Search for "Briloner Control" in the App Store/Play Store and install the app.
- Switch on Bluetooth on your smartphone.
- Open the app.
- To connect the light with your smartphone, please follow the app instructions.
- After you have installed the app, you can control the light using the app.

### Note:

Make sure that you are always operating the current version of the app on your smartphone. Update the app if necessary.

### You can choose from the following modes:

- Devices
  - Add devices
  - List of connected devices

- Group
  - Combine multiple lights to make a group.
  - A maximum of 16 groups can be created.
- Scene
  - To save individual settings.
- Service
  - Information on the version of the app

### Modes for adjusting the individual lights:

- Light
  - Color of light continuously adjustable using the touch field
  - Brightness continuously adjustable
  - Switch speaker on/off
  - Switch light on/off
- Scenarios (pre-programmed)
  - 11 pre-programmed light settings
  - 4 user-defined scenarios where you can save individual light settings
- Timer
  - Time programming to turn light on/off or to start scenarios.
- Music (Android only)
  - Setting: music – light reacts to music which is played from the smartphone.
  - Setting: disco – light reacts to the smartphone's microphone.
- Disco (Apple only)
  - Setting: disco – light reacts to music which is played from the smartphone.

## ● Maintenance and cleaning

-  **⚠ DANGER Electrical hazard** - Turn off power before servicing the light. Unplug from the outlet.

**NOTICE** Disconnect the light from power before working on the LED strip light. Unplug the power adapter from the outlet to do so.

- **NOTICE** Do not use solvents, gasoline, etc. These will damage the light.
- Clean the LED strip light with a dry, lint-free cloth.

## ● Disposal

Dispose of the packaging through your local recycling facilities and in compliance with all federal, state and local regulations.



Please note the package markings regarding waste separation, indicated by abbreviations (a) and numbers (b), meaning: 1–7: plastics / 20–22: paper and cardboard / 80–98: composite materials.

To help protect the environment, please dispose of the product properly when it has reached the end of its useful life, do not throw in the garbage. Information on collection sites and their opening hours is available from your local authority.



### **Improper disposal of batteries can damage the environment!**

Never throw batteries in the garbage. They may contain toxic heavy metals and must be handled as special waste. The chemical symbols of heavy metals are: Cd = cadmium, Hg = mercury, Pb = lead. Used batteries should therefore be disposed of through a local collection point.

## ● Three year limited warranty

### **What does this warranty cover?**

The warranty covers:

- Damage, breakage or inoperability due to defect.
- Damage not caused by normal wear and tear or failure to follow the safety and maintenance instructions provided in the user manual.



### **What is not covered by the warranty?**

The warranty does not cover damage caused by:

- Normal wear and tear of the product, including fragile parts (such as switches, glass, etc.);
- Improper use or transport;
- Disregarding safety and maintenance instructions;
- Accidents or acts of nature (e.g. lightning, fire, water, etc.);
- Tampering with the product (such as removing cover, unscrewing screws etc.)

Consequential and incidental damages are also not covered under this warranty. However, some states do not allow the exclusion or limitation of incidental or consequential damages, so this limitation or exclusion may not apply to you.

### **What is the period of coverage and warranty resolution?**

The warranty is for 3 years from the date of purchase. At our discretion, product will either be refunded or replaced.

### **What will we not do?**

We will not:

- Start a new warranty period upon product exchange;
- Repair product.

### **How to process the warranty?**

To initiate, please:

- Call customer service at 1 (844) 543-5872
- Visit the Website Customer Service Platform at [www.lidl.com/contact-us](http://www.lidl.com/contact-us)
- or
- Visit a LIDL store for further assistance

To ensure the quickest warranty return process, please have the following available:

- The original sales receipt that includes the date purchased;
- The product and manual in the original package;
- A statement of the problem.

### **What must you do to keep the warranty in effect?**

- Retain the original receipt;
- Follow all product instructions;
- Do not repair or modify the product.

### **How does state law relate to this warranty?**

This warranty gives you specific legal rights, and you may also have other rights which vary from state to state. All implied warranties are limited by the duration and terms of this warranty. Some states do not allow limitations on how long an implied warranty lasts, so the above limitation may not apply to you.

### **● Exclusion of implied warranties**

THE WARRANTY SET FORTH ABOVE IS MADE IN LIEU OF ALL OTHER WARRANTIES (WHETHER EXPRESS OR IMPLIED), RIGHTS OR CONDITIONS, AND CUSTOMER ACKNOWLEDGES THAT EXCEPT FOR SUCH LIMITED WARRANTY, THE PRODUCTS ARE PROVIDED "AS IS." COMPANY SPECIFICALLY DISCLAIMS, WITHOUT LIMITATION, ALL OTHER WARRANTIES, EXPRESS OR IMPLIED, OF ANY KIND, INCLUDING, WITHOUT LIMITATION, THE IMPLIED WARRANTIES OF MERCHANTABILITY AND FITNESS FOR A PARTICULAR PURPOSE, NON-INFRINGEMENT, AND THOSE WARRANTIES ARISING FROM A COURSE OF PERFORMANCE, A COURSE OF DEALING OR TRADE USAGE.

### **● Limitation of liability**

IN NO EVENT SHALL COMPANY BE LIABLE FOR ANY INDIRECT, INCIDENTAL, PUNITIVE, SPECIAL OR CONSEQUENTIAL DAMAGES, INCLUDING BUT NOT LIMITED TO, DAMAGES FOR LOSS OF PROFITS, REVENUE, GOODWILL OR USE, INCURRED BY CUSTOMER OR ANY THIRD PARTY, WHETHER IN AN ACTION IN CONTRACT, TORT, STRICT LIABILITY, OR IMPOSED BY STATUTE, OR OTHERWISE, EVEN IF ADVISED OF THE POSSIBILITY OF SUCH DAMAGES. COMPANY'S LIABILITY FOR DAMAGES ARISING OUT OF OR IN

CONNECTION WITH THIS AGREEMENT SHALL IN NO EVENT EXCEED THE PURCHASE PRICE OF THE PRODUCTS. IT IS AGREED AND ACKNOWLEDGED THAT THE PROVISIONS OF THIS AGREEMENT ALLOCATE THE RISKS BETWEEN COMPANY AND CUSTOMER, THAT COMPANY'S PRICING REFLECTS THIS ALLOCATION OF RISK, AND BUT FOR THIS ALLOCATION AND LIMITATION OF LIABILITY, COMPANY WOULD NOT HAVE ENTERED INTO THIS AGREEMENT.

IN JURISDICTIONS THAT LIMIT THE SCOPE OF OR PRECLUDE LIMITATIONS OR EXCLUSION OF REMEDIES OR DAMAGES, OR OF LIABILITY, SUCH AS LIABILITY FOR GROSS NEGLIGENCE OR WILLFUL MISCONDUCT OR DO NOT ALLOW IMPLIED WARRANTIES TO BE EXCLUDED, THE LIMITATION OR EXCLUSION OF WARRANTIES, REMEDIES, DAMAGES OR LIABILITY SET FORTH ABOVE ARE INTENDED TO APPLY TO THE MAXIMUM EXTENT PERMITTED BY APPLICABLE LAW. CUSTOMER MAY ALSO HAVE OTHER RIGHTS THAT VARY BY STATE, COUNTRY OR OTHER JURISDICTION.

#### Technical data

Item number: 17106106LUS  
Operating voltage: 120V~ 60 Hz, 15W

#### LED strip light:

Operation voltage: 12 Vd.c. 11,4W  
Model: 17106106LUS LED strip  
light with App control and  
remote control

Battery (remote control): Type: CR2032





<b>Descripción de las palabras de advertencia</b> .....	Página 18
<b>Servicio al cliente</b> .....	Página 18
<b>Lista de pictogramas utilizados</b> .....	Página 18
<b>Introducción</b> .....	Página 19
Uso adecuado .....	Página 19
Alcance de suministro .....	Página 19
<b>Seguridad</b> .....	Página 20
Avisos de seguridad .....	Página 20
Indicaciones de seguridad para pilas/baterías .....	Página 22
<b>Puesta en funcionamiento</b> .....	Página 23
Colocar/cambiar las pilas .....	Página 23
Acortar/empalmar la tira LED .....	Página 24
<b>Montar la tira LED</b> .....	Página 25
Encender/apagar la tira de luz LED .....	Página 26
<b>Instalar la aplicación de Briloner Control</b> .....	Página 27
<b>Mantenimiento y limpieza</b> .....	Página 28
<b>Eliminación</b> .....	Página 28
<b>Garantía limitada de 3 años</b> .....	Página 28
Exclusión de garantías implícitas .....	Página 29
Limitación de la responsabilidad .....	Página 29
<b>Información técnica</b> .....	Página 30

## DESCRIPCIÓN DE LAS PALABRAS DE ADVERTENCIA

### PELIGRO

PELIGRO indica una situación de riesgo que, si no se evita, podría ocasionar lesiones personales de gravedad o la muerte.

### ADVERTENCIA

ADVERTENCIA indica una situación peligrosa, que puede provocar la muerte o lesiones graves si no se evita.

### PRECAUCIÓN

PRECAUCIÓN indica una situación peligrosa, que puede provocar lesiones leves o moderadas si no se evita.

### AVISO

AVISO indica información que se considera importante, pero que no implica un peligro (p. ej. mensajes relacionados con daños materiales).

## SERVICIO AL CLIENTE



Llame al Servicio de atención al cliente al  
**1 (844) 543-5872**

Visite una de nuestras tiendas LIDL en caso de cualquier inquietud.













Visite el Portal de atención al cliente en  
**www.lidl.com/contact-us**

**IAN 326555\_1901**

Por favor tenga su número IAN a la mano.

### Lista de pictogramas utilizados

	¡Lea el manual de instrucciones!		Polaridad de la conexión eléctrica
	Peligro mortal y riesgo de accidente para bebés y niños		Los LED usados no son aptos para interruptores de atenuación externos.
<b>V</b> ~	Voltios (CA)		Utilizar guantes protectores
<b>Hz</b>	Hercios (frecuencia)		Manipulación correcta
<b>W</b>	Vatios (potencia efectiva)		Peligro eléctrico - Desconectar antes de realizar tareas de mantenimiento.
	¡Respete las advertencias y los avisos de seguridad!		Elimine estas sustancias químicas de forma correcta. Son peligrosas para el medioambiente. La batería de moneda se debe eliminar de forma adecuada y mantenerse alejada de los niños. Incluso las baterías usadas pueden provocar lesiones.
	Riesgo de explosión		¡Elimine el dispositivo y su envoltorio de forma respetuosa con el medio ambiente!



## Tira LED de 9.8 ft con control por aplicación

### ● Introducción



Felicidades por su nuevo producto. Usted ha seleccionado un producto de alta calidad. Por favor, lea con cuidado y completamente las instrucciones de operación y de seguridad. Estas instrucciones son parte del producto y contienen información importante acerca de cómo usarlo, así como su manejo. Siga siempre todos los avisos de seguridad. Verifique que el voltaje de red sea correcto y que todas las piezas estén bien ensambladas antes de usarlo. Si tiene dudas o no está seguro sobre cómo operar el aparato, póngase en contacto con su distribuidor o punto de servicio. Conserve estas instrucciones en un lugar seguro y cédelas a terceros en caso necesario.

### ● Uso adecuado

Esta lámpara solo es adecuada para su uso en espacios interiores, cerrados y secos. Este dispositivo ha sido diseñado para su uso exclusivo en hogares privados, nunca para aplicaciones comerciales. Cualquier uso distinto al anteriormente descrito no está permitido y ocasionaría daños en el producto. Por tanto, esto podría ocasionar riesgos, como cortocircuitos, incendios, descargas eléctricas, etc.

### ● Alcance de suministro

Verifique que el paquete contiene todas las piezas que se muestran a continuación. Tras desempacarlas, verifique que todas las piezas estén intactas.

#### Contenido

N.º	Descripción	Cantidad
1	Control remoto	1 x
2	Tira de luz LED	1 x
3	Receptor infrarrojo	1 x
4	Adaptador de corriente	1 x
5	Tornillos	2 x
6	Soporte para cable	1 x

17106106LUS

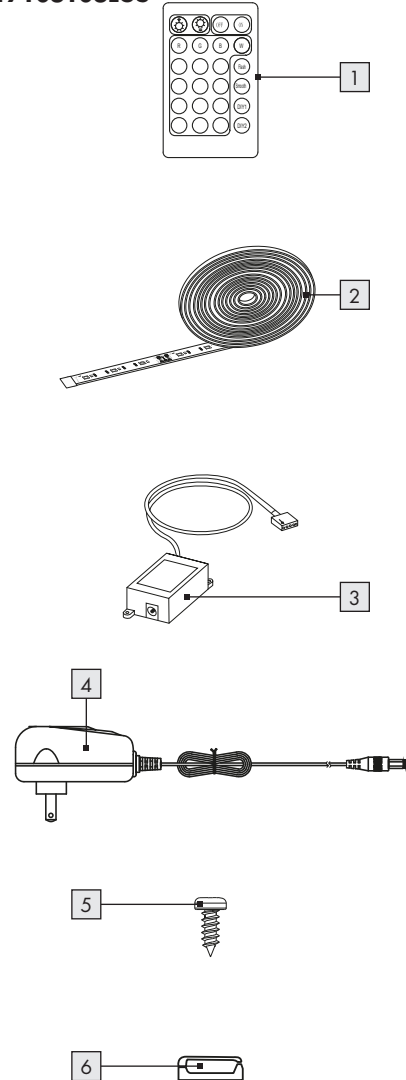

## ● Seguridad

# LEA Y SIGA TODAS LAS NOTAS DE SEGURIDAD



### Avisos de seguridad

¡En caso de daños ocasionados por el incumplimiento de este manual de instrucciones, desaparecerá cualquier derecho de garantía!

¡No se asumirá responsabilidad alguna por daños indirectos! ¡En caso de daños materiales o personales ocasionados por un manejo incorrecto o por el incumplimiento de estas indicaciones de seguridad, tampoco se asumirá responsabilidad alguna!



Lea todas las instrucciones antes de instalar y usar la lámpara LED.



No tome alcohol o drogas antes o durante el uso de esta lámpara.



Este empaque contiene piezas pequeñas. Manténgase fuera del alcance de los niños.

Este producto está diseñado para uso en interiores únicamente, en habitaciones secas y cerradas.

**⚠ ADVERTENCIA** El incumplimiento de las siguientes advertencias puede provocar lesiones graves o la muerte.

-  **¡PELIGRO MORTAL Y RIESGO DE ACCIDENTE PARA BEBÉS Y NIÑOS!**

Nunca deje a los niños sin vigilancia con el material de embalaje, ya que este conlleva riesgo de asfixia. Los niños no suelen ser conscientes de los peligros. Mantenga el producto alejado del alcance de los niños.

- Los niños no deben jugar con el aparato. Las tareas de limpieza y mantenimiento no deben ser realizadas por niños sin supervisión.



### Evite el peligro mortal que supone una descarga eléctrica

- Antes de cada uso revise que la tira LED no presenta ningún daño.
- En ningún caso utilice la tira LED si detecta algún daño.
- Un cable de alimentación dañado supone un riesgo mortal por descarga eléctrica.
- En caso de requerir reparaciones o surgir daños o cualquier otro problema, diríjase al centro de atención al cliente o a un electricista.
- El cable de alimentación de este aparato no es reemplazable.
- Si el cable resulta dañado, deberá cambiar el aparato completo.
- El aparato contiene piezas pequeñas que pueden ser revisadas por el usuario.
- Antes de poner el dispositivo en funcionamiento, asegúrese de que la tensión de red disponible coincide con la tensión de funcionamiento necesaria para el artículo (ver "Características técnicas").
- Evite siempre que los conductos y contactos conductores sean alcanzados por agua o demás líquidos.
- Nunca abra el material eléctrico ni introduzca ningún objeto en este. Este tipo de intervenciones supone un riesgo mortal por descarga eléctrica.
- No monte la lámpara sobre superficies húmedas o conductoras.
- Esta tira LED no puede conectarse eléctricamente con otra tira LED.
- Proteja el producto frente a bordes afilados, cargas mecánicas y superficies calientes.
- Nunca fijar con grapas ni pinzas afiladas.
- Desconecte siempre el enchufe de la toma de corriente antes de iniciar el montaje, desmontaje o realizar tareas de limpieza.
- Nunca toque el enchufe o la tira LED con las manos mojadas.
- No conecte la tira luminosa a la corriente mientras esté enrollada o dentro de su embalaje.



- No utilice la tira luminosa cuando esté cubierta o encastrada en una superficie.
- Nunca abra ni corte la tira luminosa.
- No conecte la tira luminosa a ningún producto de otro fabricante.
- Únicamente se podrá realizar una interconexión empleando los conectores suministrados. Todos los extremos abiertos deberán sellarse antes de utilizar el producto.

- Los cambios o modificaciones en el producto no aprobados expresamente por la persona responsable podrían anular la autoridad del usuario para manejar el producto.

**Nota:** Este producto ha sido revisado y cumple con los límites de un dispositivo digital de clase B, de acuerdo con la parte 15 de las normas de la FCC. Estos límites están diseñados para aportar una protección razonable frente a interferencias perjudiciales en una instalación residencial. El producto genera, utiliza y puede irradiar energía de radiofrecuencia y, si no se instala y se emplea de acuerdo con las instrucciones, puede producir una interferencia perjudicial con comunicaciones de radio.

- No obstante, no es posible garantizar que no se producirán interferencias en una instalación concreta. Si el producto provoca interferencias perjudiciales a la recepción de radio o televisión, las cuales pueden determinarse apagando y encendiendo el producto, el usuario podrá intentar corregir la interferencia utilizando una o más de las siguientes medidas:
  - Reorientar o reubicar la antena receptora.
  - Aumentar la distancia entre el producto y el receptor.
  - Conectar el producto a una salida de un circuito distinto al que está conectado el receptor.
  - Solicitar ayuda al distribuidor o a un técnico experto en radio/TV.
- Al conectar o desconectar el enchufe de la toma de alimentación, toque únicamente la parte aislada.
- Utilice exclusivamente las piezas suministradas, de lo contrario se extinguirán los derechos de garantía.
- Este artículo no debe conectarse a la toma de corriente mientras se encuentre dentro de su embalaje.

- Extienda el artículo por completo antes de enchufarlo a la corriente.
- Algunas personas pueden sufrir episodios epilépticos o trastornos en su estado de consciencia cuando se exponen a ciertos destellos o efectos de luz. En caso de aparecer síntomas de epilepsia, busque atención médica de inmediato.



### Evite riesgos de incendios y lesiones

#### **PRECAUCIÓN** El incumplimiento de las siguientes advertencias puede provocar lesiones o daños materiales.

- El mantenimiento de las piezas pequeñas del artículo puede ser realizado por el usuario. Las bombillas LED no son reemplazables.
- En caso de que las bombillas LED se agoten, deberá reemplazar el artículo por completo.
- Las bombillas LED incorporadas no son aptas para reguladores externos ni interruptores electrónicos.
- No mirar directamente a las bombillas LED desde una corta distancia mientras estén en funcionamiento.
- Tampoco deben observarse las bombillas LED con un instrumento óptico (por ej. una lupa).
- Cada vez que conecte la lámpara a la red eléctrica, revise que ni el aparato ni la toma de corriente presentan daños.



### Manipulación correcta

#### **AVISO**

- Monte la tira LED de forma que quede protegida frente a la suciedad y a un calentamiento elevado.
- ¡Preste siempre atención! Tenga cuidado con todo lo que hace y actúe siempre con sentido común.
- Nunca utilice la tira LED si está desconcentrado o si no se encuentra bien.
- Antes de empezar a utilizar el producto, familiarícese con las instrucciones y las imágenes del manual, así como con la propia tira LED.





- Para desconectar completamente la tira LED de la corriente eléctrica, el adaptador de red debe estar retirado completamente del enchufe.
- No utilice ningún objeto para cubrir la lámpara. Si se concentra demasiado calor, podría provocarse un incendio.
- Nunca deje la lámpara sola mientras esté encendida. El calor excesivo podría provocar un incendio.
- No mire directamente a la fuente de luz (bombilla, LED, etc.).
- Este producto no es apropiado para su uso como lámpara de noche.

## ● Indicaciones de seguridad para pilas / baterías

**⚠ ADVERTENCIA** El incumplimiento de las siguientes advertencias puede provocar lesiones graves o la muerte.

### ■ ¡MANTENGA LAS PILAS FUERA DEL ALCANCE DE LOS NIÑOS!

Su ingesta podría provocar quemaduras químicas, la perforación de tejidos blandos e incluso la muerte. En un plazo de 2 horas desde la ingesta pueden aparecer quemaduras severas. Busque atención médica de inmediato.

### ■ ¡PELIGRO DE MUERTE!

Mantenga las pilas / baterías fuera del alcance de los niños. ¡En caso de ingesta busque atención médica de inmediato!

### ■ ¡RIESGO DE EXPLOSIÓN!

Nunca recargue pilas no recargables. No cortocircuite las pilas / baterías ni las abra.

- Como consecuencia pueden producirse sobrecalentamientos, riesgos de incendio o explosiones.
- Nunca arroje las pilas / baterías al fuego o al agua.
- No exponga las pilas / baterías a cargas mecánicas.

## Riesgo de sulfatación de las pilas / baterías

**⚠ ADVERTENCIA**

Peligro de quemaduras químicas. Mantenga las baterías alejadas de los niños.

Este producto contiene una batería de botón / moneda de litio. Si se ingiere una batería de botón / moneda de litio o si ingresa al cuerpo, puede provocar quemaduras internas graves y puede provocar la muerte en menos de 2 horas. Siempre asegure por completo el compartimiento de la batería. Si el compartimiento de la batería no se cierra de forma segura, deje de usar el producto, retire las baterías y manténgalo alejado de los niños. Si tiene sospecha de que se hayan tragado las baterías o colocadas dentro de alguna parte del cuerpo, busque ayuda médica inmediata.

En caso de que el electrolito entre en contacto con la piel o los ojos, lávelos inmediatamente con agua fresca durante al menos 15 minutos y busque ayuda médica.

No caliente o exponga las baterías a temperaturas que superen la temperatura máxima recomendada por el fabricante. De lo contrario se pueden provocar altas temperaturas, fugas, incendio o explosión.



### ⚠ PRECAUCIÓN

Elimine estas sustancias químicas de forma correcta. Son peligrosas para el medioambiente. La batería de moneda se debe eliminar de forma adecuada y mantenerse alejada de los niños. Incluso las baterías usadas pueden provocar lesiones.

**⚠ PRECAUCIÓN** El incumplimiento de las siguientes advertencias puede provocar lesiones o daños materiales.

- Evite condiciones y temperaturas extremas que puedan influir sobre las pilas / baterías, por ej. colocarlas en superficies calientes o la incidencia directa del sol.

### ■ ¡UTILIZAR GUANTES PROTECTORES!

Las pilas / baterías sulfatadas o dañadas pueden provocar quemaduras en caso de de contacto con la piel. Por ello es importante emplear guantes protectores en estas situaciones.



- En caso de sulfatación de las pilas/baterías retírelas inmediatamente del producto para así evitar posibles daños.
- Utilice solo baterías/pilas del mismo tipo. ¡Nunca mezcle pilas/baterías antiguas con las nuevas!
- Retire las pilas/baterías si no va a utilizar el producto durante un periodo prolongado.

### Riesgo de deterioro del producto

#### AVISO

- ¡Utilice únicamente el tipo de pila/batería indicado!
- Coloque las pilas/baterías de acuerdo con la indicación de polaridad (+) y (-) de estas y del producto.
- ¡Limpie los contactos de las pilas/baterías y el compartimento de estas antes de colocarlas!
- Retire las pilas/baterías gastadas lo antes posible del aparato.

# GUARDE ESTAS INSTRUCCIONES

## ● Puesta en funcionamiento

- Retire todo el material de embalaje antes de poner el aparato en funcionamiento por primera vez.
- La tira LED no debe conectarse a la toma de corriente mientras se encuentre dentro de su embalaje.

**Nota:** Asegúrese de disponer de un enchufe junto a la superficie de montaje.

## ● Colocar / cambiar las pilas

### 1.

**Nota:** Antes de poner el aparato en funcionamiento por primera vez retire las cintas aislantes **7** del compartimento de las pilas.

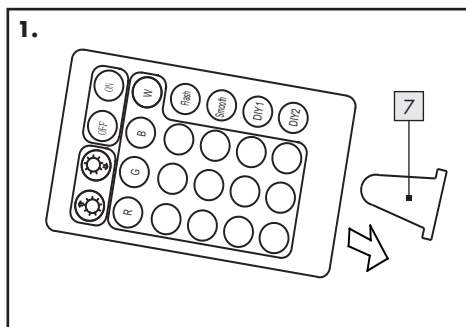

### 2.

- Cuando empiece a disminuir el alcance del mando a distancia **1** deberá reemplazar las pilas **9**.
- Para ello, retire el compartimento de las pilas **8** del mando a distancia **1**. Saque las pilas **9** y coloque otras nuevas.

**Nota:** La polaridad correcta se indica en la parte trasera del mando a distancia.

- Vuelva a colocar el compartimento de las pilas en el mando a distancia.

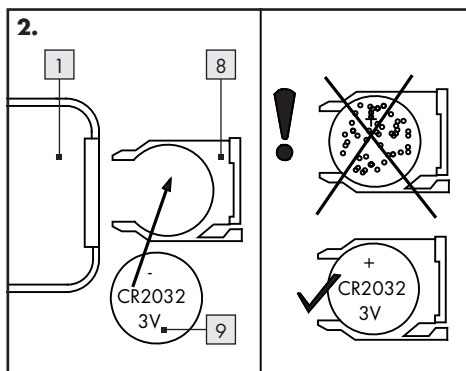

## ● Acortar / empalmar la tira LED

### 3.

- Tiene la posibilidad de personalizar la tira LED acortándola o empalmándola con otra.



**▲ PELIGRO Peligro eléctrico** - apague la lámpara antes de darle mantenimiento. Desconecte de la corriente.

- Desconecte la lámpara de la corriente eléctrica antes de realizar cualquier trabajo en la tira LED [2]. Para ello, retire el adaptador de red del enchufe.
- Seleccione la longitud deseada para la tira LED.

**Nota:** Asegúrese de cortar la tira LED por el punto correcto. El punto de corte se encuentra justo en el medio del polo positivo y negativo y está indicado con una línea negra.

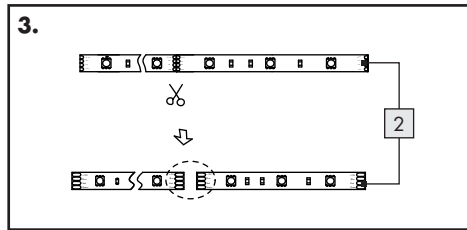

### 4.

- Asegúrese de cubrir el extremo abierto de la tira de luz LED [2] con las tiras adhesivas [10] si no quiere conectar el extremo después de cortar.

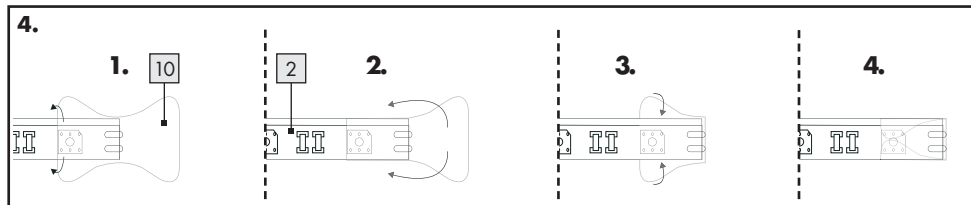

## ● Montar la tira LED

### 5.

**Nota:** Asegúrese de que la superficie de montaje esté limpia, seca y sin restos de grasa. De lo contrario la adherencia de la cinta adhesiva podría verse afectada.

**Nota:** Asegúrese de disponer de un enchufe junto a la superficie de montaje.

- Conecte el enchufe del cable de alimentación **11** al receptor infrarrojo **3**.

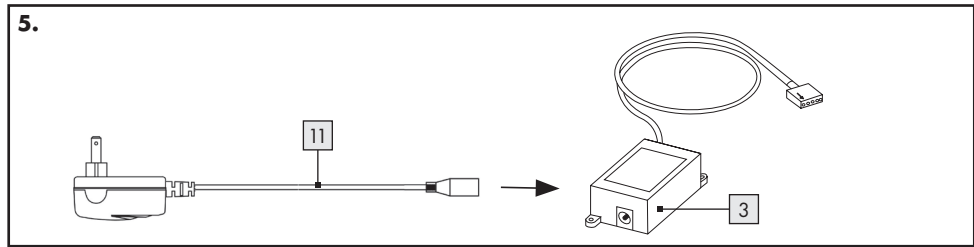

### 6.

- Ahora conecte el enchufe en la tira de luz LED **2** al enchufe **12** del receptor infrarrojo.

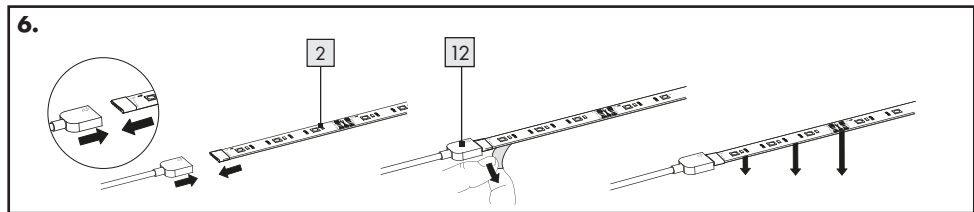

### 7.

- Fíjese en la polaridad correcta (➡ +12V).

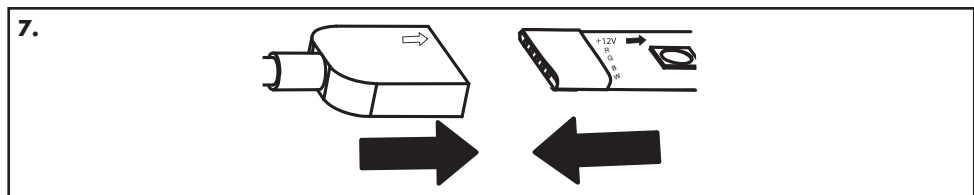

8.

- Seleccione una superficie de montaje adecuada (ventana, etc.).
- Retire la lámina protectora de la parte trasera de la tira LED **2**.

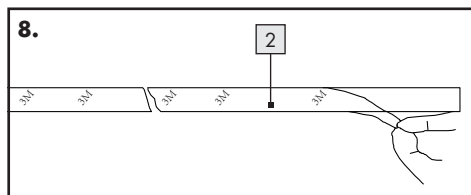

9.

- Pegue la tira LED **2** con la cinta adhesiva a la superficie de montaje y fíjela bien.

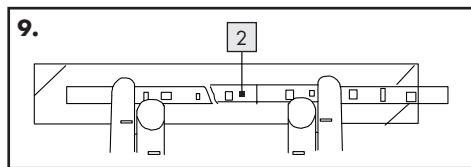

10.

- Retire la lámina protectora **13** de la parte trasera del soporte para cable **6**.

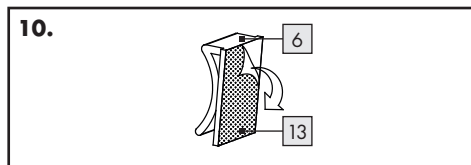

11.

- Coloque el soporte para cable en el lugar deseado.
- Fije el receptor infrarrojo **3** usando los tornillos **5**.

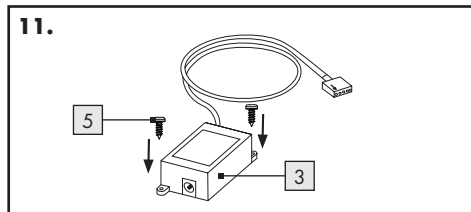

12.

- Inserte el cable de alimentación **11** en el soporte para cable **6**.

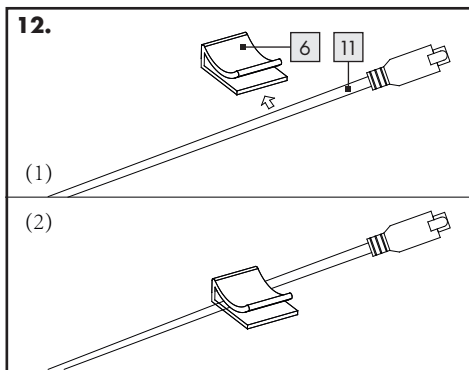

- Conecte el adaptador a la toma de corriente.
- Las luces están listas para usarse.

## ● Encender / apagar la tira de luz LED

13.

- Presione el botón ON en el control remoto **1** para encender la tira de luz LED.
- Presione el botón OFF en el control remoto **1** para apagar la tira de luz LED.

**Nota:** El botón OFF en el control remoto **1** solo está diseñada para apagar temporalmente la tira de luz LED.

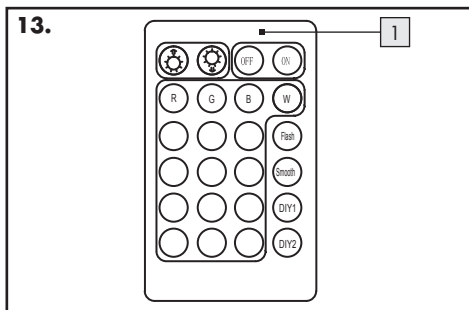











- Desconecte el adaptador de la toma de corriente para apagar permanentemente la tira de luz LED.



- Controlar los efectos de luz con el control remoto.

**Nota:** El transmisor del control remoto se encuentra al reverso del compartimiento de las baterías. Asegúrese de que no hay obstáculos entre el transmisor y el receptor. El rango del control remoto es de 16.40 ft (5 m).

### **Elija entre las siguientes funciones:**

- : Aumentar brillo / aumentar velocidad del cambio de color
- : Disminuir brillo / disminuir velocidad del cambio de color
- : Encender la tira de luz LED
- : Apagar la tira de luz LED
- : Cambiar a luz roja
- : Cambiar a luz verde
- : Cambiar a luz azul
- : Cambiar a luz blanca
- : 7 colores preprogramados con modo flash. Presione las teclas de colores hacia "arriba" y hacia "abajo" para ajustar la velocidad.
- : En modo luz aparece y desaparece gradualmente. Presione la tecla de colores hacia "arriba" y hacia "abajo" para ajustar la velocidad.
- : En estos botones se puede programar un efecto de luz / de color seleccionado previamente de forma permanente. Presionar por más tiempo ">2 seg." el botón "DIY1 o DIY2" asigna el programa de memoria correspondiente al efecto de luz / de color seleccionado por última vez. Con un parpadeo corto de luz se confirma que la programación se ha realizado con éxito.

## **● Instalar la aplicación de Briloner Control**

- Asegúrese de tener suficiente conexión a internet.
- Abra Google Play Store o Apple Store.
- Busque "Briloner Control" en la App Store / Play Store e instale la aplicación.
- Encienda el Bluetooth de su smartphone.
- Abra la aplicación.
- Para conectar la luz con su smartphone, siga las instrucciones de la aplicación.
- Tras instalar la aplicación, podrá controlar la luz usando la aplicación.

### **Nota:**

Asegúrese de usar siempre la última versión de la aplicación en su smartphone. Actualice la aplicación si es necesario.

### **Puede elegir de entre los siguientes modos:**

- Dispositivos
  - Agregar dispositivos
  - Lista de dispositivos conectados
- Grupo
  - Combine múltiples luces para hacer un grupo.
  - Se puede crear un máximo de 16 grupos.
- Escena
  - Para guardar ajustes individuales.
- Servicio
  - Información sobre la versión de la aplicación

### **Modos para ajustar luces individuales:**

- Luz
  - Se puede ajustar continuamente el color de la luz usando el campo touch
  - El brillo se ajusta continuamente
  - Encender / apagar el altavoz
  - Encender / apagar la luz

- Escenarios (pre-programados)
  - 11 Ajustes de luz pre-programados
  - 4 Escenarios definidos para el usuario donde podrá guardar sus ajustes individuales de luz
- Temporizador
  - Programación de tiempo para encender/apagar la luz o iniciar escenarios.
- Música (solo Android)
  - Ajuste: Música – luz reacciona a la música que suena desde el smartphone.
  - Ajuste: disco – luz reacciona al micrófono del smartphone.
- Disco (solo Apple)
  - Ajuste: disco – luz reacciona a la música que suena desde el smartphone.

siguiente: 1–7: plásticos / 20–22: papel y tablero de fibra / 80–98: materiales mixtos.

Para ayudar a proteger el medio ambiente, elimine el producto adecuadamente al final de su vida útil, no lo tire en la basura normal. Puede obtener información de sus autoridades locales sobre los puntos de recolección y horarios de atención.



**¡La eliminación inadecuada de las baterías puede causar daños ambientales!**

Las baterías no deben ser eliminadas con los desechos del hogar. Éstas pueden contener metales pesados tóxicos y requieren ser tratadas como desechos especiales. Los símbolos químicos de los metales pesados son: Cd = Cadmio, Hg = Mercurio, Pb = Plomo. Por esta razón es importante eliminar las baterías usadas en un punto de recolección local.

## ● Mantenimiento y limpieza

-  **PELIGRO Peligro eléctrico** – apague la lámpara antes de darle mantenimiento. Desconecte de la corriente.

**AVISO** Desconecte la lámpara de la corriente eléctrica antes de realizar cualquier trabajo en la tira LED. Para ello, retire el adaptador de red del enchufe.

**AVISO** No utilice disolventes, gasolina o similares, la lámpara podría sufrir daños.

- Para la limpieza de la tira LED, utilice un paño seco y sin pelusas.

## ● Eliminación

Deshágase del empaque mediante sus instalaciones de reciclaje locales y de acuerdo con las regulaciones federales, estatales y locales.



Observe las señales del material de empaque para la separación de residuos, los cuales están señalados con abreviaturas (a) y números (b) que significan lo

## ● Garantía limitada de 3 años

### Lo que cubre la presente garantía

La garantía incluye:

- Daños, quebraduras o incapacidad para funcionar debido a defectos.
- Daños que no hayan sido causados por el desgaste propio del uso o por no seguir las instrucciones de seguridad y mantención incluidas en el manual para el usuario.

### Lo que no cubre esta garantía

La garantía no cubre daños causados por:

- El desgaste propio del uso del producto, incluidas las partes frágiles (como interruptores, piezas de vidrio, etc.).
- Uso o transporte no indicado del producto.
- Desatención a las instrucciones de seguridad y mantención.
- Accidentes o causas de fuerza mayor (e.g. relámpagos, incendio, inundación, etc.).
- Manipulación mal intencionada del producto (retirar la cubierta, tornillos, etc.).



La presente garantía tampoco cubre daños indirectos o emergentes. Sin embargo algunos estados no permiten la exclusión o limitación de daños indirectos o emergentes, por lo que dicha exclusión o limitación pudiera no aplicarse en su caso.

### **Período de cobertura y resolución de la garantía**

La garantía es válida por 3 años a partir de la fecha de compra. La empresa, según lo estime conveniente, devolverá el dinero o repondrá el producto.

#### **La empresa no:**

- Dará inicio a un nuevo período de garantía al hacerse el cambio del producto.
- Reparará el producto.

#### **¿Cómo se tramita la garantía?**

Recomendamos que primero usted:

- Llame al Servicio de atención al cliente al 1 (844) 543-5872.
- Visite el Portal de atención al cliente en [www.lidl.com/contact-us](http://www.lidl.com/contact-us)
- Visite una de nuestras tiendas LIDL en caso de cualquier inquietud.

A fin de acelerar el trámite de la garantía, tenga a bien contar con lo siguiente:

- Recibo de venta original que incluya la fecha de compra.
- Producto y manual en su empaque original.
- Descripción del problema.

#### **¿Qué debe hacer usted para mantener la garantía vigente?**

- Guardar el recibo original.
- Seguir todas las instrucciones para el uso del producto.
- No realizar ninguna reparación ni alteración al producto.

#### **¿De qué manera influyen las leyes estatales con esta garantía?**

La presente garantía le otorga derechos legales específicos, y pudiera usted contar con otros derechos los cuales varían de un estado a otro. Todas las garantías implícitas se encuentran limitadas a la

duración y términos de la presente garantía. Algunos estados no permiten limitaciones al período de tiempo y términos de la garantía implícita, por lo que dichas limitaciones pudieran no aplicarse en su caso.

### **● Exclusión de garantías implícitas**

LA PRESENTE GARANTÍA SE HACE EN LUGAR DEL RESTO DE GARANTÍAS (YA SEAN EXPRESAS O IMPLÍCITAS), DERECHOS O CONDICIONES, Y EL CLIENTE RECONOCE QUE, A EXEPCIÓN DE DICHA GARANTÍA LIMITADA, EL PRODUCTO SE PROPORCIONA TAL CUAL COMO ESTÁ. LA COMPAÑÍA RECHAZA ESPECÍFICAMENTE Y SIN LIMITACIÓN CUALQUIER OTRA GARANTÍA, YA SEAN EXPRESAS O IMPLÍCITAS, DE CUALQUIER TIPO, INCLUYENDO, PERO SIN LIMITARSE, LAS GARANTÍAS IMPLÍCITAS DE COMERCIALIZACIÓN Y ADECUACIÓN PARA UN FIN EN PARTICULAR, DE NO VIOLACIÓN Y LAS GARANTÍAS QUE SE DERIVEN DEL TRANSCURSO DE LA EJECUCIÓN, LA NEGOCIACIÓN O EL USO COMERCIAL.

### **● Limitación de la responsabilidad**

EN NINGÚN CASO, LA COMPAÑÍA SE HARÁ RESPONSABLE DE CUALQUIER DAÑO INDIRECTO, INCIDENTAL, PUNITIVO, ESPECIAL O CONSECUENTE, INCLUYENDO, PERO SIN LIMITARSE A LOS PERJUICIOS POR PÉRDIDA DE GANANCIAS, INGRESOS, BUENA VOLUNTAD O USO EN LOS INCURRIDOS POR EL CLIENTE O CUALQUIER TERCERO, YA SEA EN ACCIÓN EN UN CONTRARIO, PERJUICIO, RESPONSABILIDAD ESTRICTA O IMPUESTO POR UN ESTATUTO O DE CUALQUIER OTRA MANERA, INCLUSO SI SE LE ADVIRTIÓ LA POSIBILIDAD DE DICHOS DAÑOS. LA RESPONSABILIDAD DE LA COMPAÑÍA POR DAÑOS DERIVADOS O EN CONEXIÓN CON ESTE ACUERDO EN NINGÚN MOMENTO PODRÁ SUPERAR EL PRECIO DE COMPRA DE LOS PRODUCTOS. ES DE ACUERDO Y RECONOCIMIENTO MUTUOS QUE LAS DISPOSICIONES DE ESTE ACUERDO DISTRIBUYEN LOS RIESGOS ENTRE LA COMPAÑÍA

Y EL CLIENTE, QUE LOS PRECIOS DE LA COMPAÑÍA REFLEJAN ESTA DISTRIBUCIÓN DE RIESGOS, Y QUE SI NO FUERA POR ESTA DISTRIBUCIÓN Y LIMITACIÓN DE RESPONSABILIDAD, LA COMPAÑÍA NOHUBIERA CELEBRADO ESTE ACUERDO.

EN LAS JURISDICCIONES QUE LIMITEN EL ALCANCE O EXCLUYAN LIMITACIONES O LA EXCLUSIÓN DE REMEDIOS O DAÑOS, O LA RESPONSABILIDAD, COMO LA RESPONSABILIDAD POR NEGLIGENCIA O CONDUCTO DOLOSA, O QUE NO PERMITAN QUE SE EXCLUYAN LAS GARANTÍAS IMPLÍCITAS, LA LIMITACIÓN O LA EXCLUSIÓN DE GARANTÍAS, REMEDIOS, DAÑOS O RESPONSABILIDAD QUE SE INDICAN DEBERÁN CORRESPONDER A LA MÁXIMA EXTENSIÓN PERMITIDA POR LA LEY CORRESPONDIENTE. EL CLIENTE PUEDE CONTAR CON OTROS DERECHOS QUE VARÍAN DE ACUERDO AL ESTADO, EL PAÍS U OTRAS JURISDICCIONES.

## ● Información técnica

**Número de artículo:** 17106106LUS

Voltaje de operación: 120V~ 60 Hz, 15W

Tira de luz LED:

Voltaje de operación: 12 Vd.c., 11.4W

Modelo: 17106106LUS Tira de luz LED con control mediante aplicación y control remoto

Batería (control remoto): Tipo: CR2032

IAN 326555\_1901

9.8 ft LED STRIP WITH APP CONTROL /  
TIRA LED DE 9.8 ft CON CONTROL PRO APLICACIÓN



**IMPORTANT SAFETY INSTRUCTIONS**



**INSTRUCCIONES IMPORTANTES DE SEGURIDAD**



**SAFETY NOTES**



**AVISOS DE SEGURIDAD**



**CAUTION**



**PRECAUCIÓN**

To reduce the risk of fire, electric shock or injury to persons:

Para reducir el riesgo de incendio, descarga eléctrica o lesiones a las personas:

- a) Only secure cords with insulated staples or plastic ties;
- b) Route and secure cords so they will not be pinched or damaged when the cabinet is pushed to the wall;
- c) Position the portable cabinet light on the cabinet so the bulb replacement markings are visible when replacing the bulb;
- d) Not intended for recessed installation in ceilings or soffits;
- e) The National Electrical Code (NEC) does not permit cords to be concealed where damage to insulation may go unnoticed. To prevent a fire hazard, do not run the cord inside walls, ceilings, soffits or cabinets where it may be inaccessible for examination. Cords should be visually examined periodically and replaced immediately if any damage is detected.

- a) use solo grapas o cinchos aislantes para fijar los cables;
- b) Disponga y fije los cables de forma que no queden prensados o dañados cuando se empuje el gabinete a la pared;
- c) Coloque la luz portátil para estante en relación al gabinete de forma que las marcas de reemplazo de la lámpara se puedan leer durante el reemplazo;
- d) No está diseñado para instalación empotrada en techos o plafones;
- e) El Código Eléctrico Nacional (NEC) no permite que los cables se oculten cuando el daño al aislamiento puede pasar desapercibido. Para evitar el peligro de incendio, no coloque el cable detrás de paredes, techos, plafones o gabinetes donde pueda quedar inaccesible para ser inspeccionado. Los cables deben inspeccionarse visualmente de forma periódica y reemplazarse inmediatamente cuando se observe algún daño.

- a) **WARNING:** Chemical Burn Hazard. Keep batteries away from children.
- b) The following or equivalent: <sup>2</sup>This product contains a lithium button/coin cell battery. If a new or used lithium button/coin cell battery is swallowed or enters the body, it can cause severe internal burns and can lead to death in as little as 2 hours. Always completely secure the battery compartment. If the battery compartment does not close securely, stop using the product, remove the batteries, and keep it away from children. If you think batteries might have been swallowed or placed inside any part of the body, seek immediate medical attention.

- a) **ADVERTENCIA:** peligro de quemaduras químicas. Mantenga las baterías alejadas de los niños.
- b) Lo siguiente o equivalente: <sup>2</sup>este producto contiene una batería de botón/moneda de litio. Si se ingiere o se introduce en el cuerpo una batería de botón/moneda de litio nueva o usada, puede provocar quemaduras internas graves y puede provocar la muerte en menos de 2 horas. Siempre asegure por completo el compartimiento de la batería. Si el compartimiento de la batería no se cierra de forma segura, deje de usar el producto, retire las baterías y manténgalo alejado de los niños. Si tiene sospecha de que han ingerido las baterías o se han introducido en alguna parte del cuerpo, busque ayuda médica inmediata.

- a) The cells shall be disposed of properly, including keeping them away from children; and
- b) Even used cells may cause injury.

- a) Las baterías de moneda deben eliminarse de forma adecuada, ello incluye mantenerlas alejadas de los niños.
- b) Incluso las baterías usadas pueden provocar lesiones.

This device complies with Part 15 of the FCC Rules. Operation is subject to the following two conditions: (1) this device may not cause harmful interference, and (2) this device must accept any interference received, including interference that may cause undesired operation. Lidl US LLC., Arlington, VA 22202, Phone: 1-844-543-5872  
Warning: Changes or modifications to this unit not expressly approved by the party responsible for compliance could void the user's authority to operate the equipment.

Este dispositivo cumple con la Parte 15 de las Reglas de la FCC. El funcionamiento está sujeto a las siguientes dos condiciones: (1) este dispositivo no puede provocar interferencias perjudiciales, y (2) este dispositivo debe aceptar cualquier interferencia recibida, incluyendo la interferencia que pueda provocar un funcionamiento no deseado.  
Lidl US LLC., Arlington, VA 22202, Teléfono: 1-844-543-5872  
Advertencia: Los cambios o las modificaciones a esta unidad no aprobados expresamente por la parte responsable del cumplimiento podrían anular la autoridad del usuario para operar el equipo.

IAN 326555\_1901

9.8 ft LED STRIP WITH APP CONTROL /  
TIRA LED DE 9.8 ft CON CONTROL PRO APLICACIÓN



**IMPORTANT SAFETY INSTRUCTIONS**



**INSTRUCCIONES IMPORTANTES DE SEGURIDAD**



**SAFETY NOTES**



**AVISOS DE SEGURIDAD**



**CAUTION**



**PRECAUCIÓN**

To reduce the risk of fire, electric shock or injury to persons:

Para reducir el riesgo de incendio, descarga eléctrica o lesiones a las personas:

- a) Only secure cords with insulated staples or plastic ties;
- b) Route and secure cords so they will not be pinched or damaged when the cabinet is pushed to the wall;
- c) Position the portable cabinet light on the cabinet so the bulb replacement markings are visible when replacing the bulb;
- d) Not intended for recessed installation in ceilings or soffits;
- e) The National Electrical Code (NEC) does not permit cords to be concealed where damage to insulation may go unnoticed. To prevent a fire hazard, do not run the cord inside walls, ceilings, soffits or cabinets where it may be inaccessible for examination. Cords should be visually examined periodically and replaced immediately if any damage is detected.

- a) use solo grapas o cinchos aislantes para fijar los cables;
- b) Disponga y fije los cables de forma que no queden prensados o dañados cuando se empuje el gabinete a la pared;
- c) Coloque la luz portátil para estante en relación al gabinete de forma que las marcas de reemplazo de la lámpara se puedan leer durante el reemplazo;
- d) No está diseñado para instalación empotrada en techos o plafones;
- e) El Código Eléctrico Nacional (NEC) no permite que los cables se oculten cuando el daño al aislamiento puede pasar desapercibido. Para evitar el peligro de incendio, no coloque el cable detrás de paredes, techos, plafones o gabinetes donde pueda quedar inaccesible para ser inspeccionado. Los cables deben inspeccionarse visualmente de forma periódica y reemplazarse inmediatamente cuando se observe algún daño.

- a) **WARNING:** Chemical Burn Hazard. Keep batteries away from children.
- b) The following or equivalent: <sup>2</sup>This product contains a lithium button/coin cell battery. If a new or used lithium button/coin cell battery is swallowed or enters the body, it can cause severe internal burns and can lead to death in as little as 2 hours. Always completely secure the battery compartment. If the battery compartment does not close securely, stop using the product, remove the batteries, and keep it away from children. If you think batteries might have been swallowed or placed inside any part of the body, seek immediate medical attention.

- a) **ADVERTENCIA:** peligro de quemaduras químicas. Mantenga las baterías alejadas de los niños.
- b) Lo siguiente o equivalente: <sup>2</sup>este producto contiene una batería de botón/moneda de litio. Si se ingiere o se introduce en el cuerpo una batería de botón/moneda de litio nueva o usada, puede provocar quemaduras internas graves y puede provocar la muerte en menos de 2 horas. Siempre asegure por completo el compartimiento de la batería. Si el compartimiento de la batería no se cierra de forma segura, deje de usar el producto, retire las baterías y manténgalo alejado de los niños. Si tiene sospecha de que han ingerido las baterías o se han introducido en alguna parte del cuerpo, busque ayuda médica inmediata.

- a) The cells shall be disposed of properly, including keeping them away from children; and
- b) Even used cells may cause injury.

- a) Las baterías de moneda deben eliminarse de forma adecuada, ello incluye mantenerlas alejadas de los niños.
- b) Incluso las baterías usadas pueden provocar lesiones.

This device complies with Part 15 of the FCC Rules. Operation is subject to the following two conditions: (1) this device may not cause harmful interference, and (2) this device must accept any interference received, including interference that may cause undesired operation. Lidl US LLC., Arlington, VA 22202, Phone: 1-844-543-5872  
Warning: Changes or modifications to this unit not expressly approved by the party responsible for compliance could void the user's authority to operate the equipment.

Este dispositivo cumple con la Parte 15 de las Reglas de la FCC. El funcionamiento está sujeto a las siguientes dos condiciones: (1) este dispositivo no puede provocar interferencias perjudiciales, y (2) este dispositivo debe aceptar cualquier interferencia recibida, incluyendo la interferencia que pueda provocar un funcionamiento no deseado.  
Lidl US LLC., Arlington, VA 22202, Teléfono: 1-844-543-5872  
Advertencia: Los cambios o las modificaciones a esta unidad no aprobados expresamente por la parte responsable del cumplimiento podrían anular la autoridad del usuario para operar el equipo.