

S12V Plus

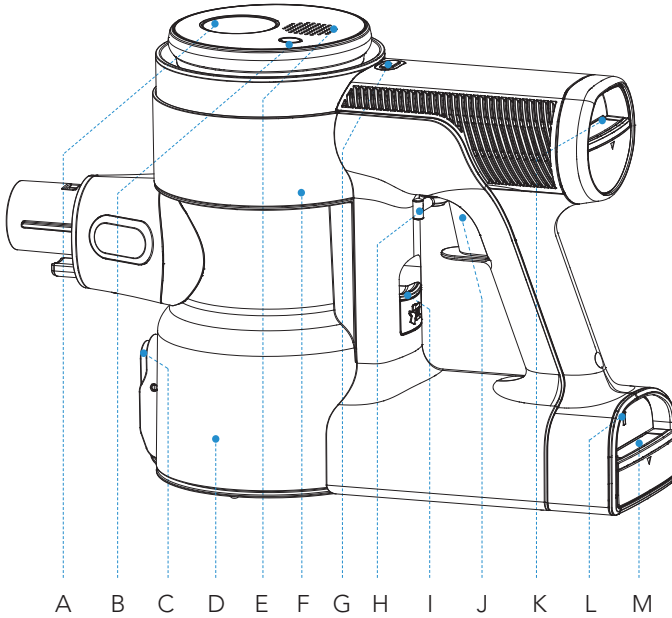

- A. Zone de fixation magnétique
- B. Bouton sourdine
- C. Bouton de vidange de la poussière
- D. Réceptacle
- E. Haut-parleur Bluetooth intégré
- F. Bouton de réinitialisation du WiFi (retirer le réceptacle pour y accéder)
- G. MAX/AUTO
- H. Verrou de gâchette
- I. Bouton de libération du réceptacle
- J. Gâchette
- K. Bouton de libération du filtre HEPA
- L. Voyant de batterie
- M. Bouton de libération de batterie

Accessoires

Remarque :

- Tester l'accessoire sur une petite zone peu visible avant de l'utiliser sur des surfaces sensibles.
- La page « Composants du produit » indique quels accessoires sont compris avec votre achat.
- Comme il est indiqué ci-dessous, il existe de nombreux composants compatibles avec ce modèle. Si d'autres accessoires sont requis, visiter le site officiel de Tineco.



www.tineco.com

Produits

Pièces et accessoires

Acheter maintenant

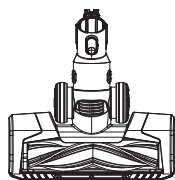

Brosse motorisée multitâche à DEL pleine grandeur

Idéal pour les sols durs et les tapis.

Très efficace pour déloger les saletés incrustées.

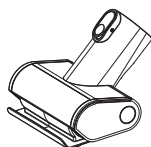

Mini-brosse motorisée

Pour les meubles rembourrés, les matelas, etc.

Aspire les poils d'animaux et déloge les saletés incrustées.



Brosse à épousseter 2 en 1

Permet de passer d'une brosse large à une brosse souple en appuyant sur le bouton de libération. La brosse douce est plus efficace sur les meubles à surface dure tandis que la brosse large convient pour les meubles rembourrés, les rideaux, etc.

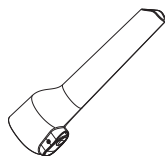

Outil pour recoins

Pour les coins, recoins et autres endroits difficiles à atteindre comme le tour des sièges de voiture, les cadres et les armoires.



Brosse à épousseter douce

Les poils inclinés sur le pourtour effilé de forme ovale produisent un contact coussiné et antistatique. Convient pour les étagères, les appareils d'éclairage, les surfaces délicates, les appareils électroniques et plus encore.

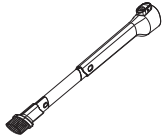

Outil flexible pour les fentes longues

Permet d'atteindre les endroits restreints. Convient pour le nettoyage de la poussière derrière et sous les meubles, autour des réfrigérateurs et de nombreux autres espaces étroits.

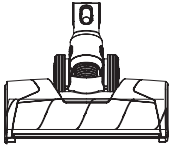

Brosse motorisée à rouleaux souples à DEL pleine grandeur

Parfaite pour les sols durs, en particulier les sols en bois délicats. Capte les saletés grossières et fines en même temps.

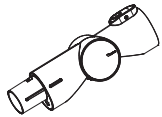

Tube pliable à plusieurs angles

Le joint articulé permet de régler le tube pour les travaux de nettoyage de haut en bas.



Tuyau de rallonge flexible

Permet d'accéder aux endroits difficiles à atteindre; parfait les établissements de soins.
Compatible avec tous les accessoires Tineco non motorisés.

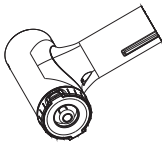

Outil de nettoyage de préfiltre

Les filtres sales sont une cause majeure de perte de pouvoir d'aspiration. Cet outil prolonge de beaucoup la durée utile du filtre. Mettre le filtre sale dans l'outil de nettoyage de préfiltre et fermer le couvercle. Faire fonctionner l'appareil en mode MAX, puis faire pivoter le couvercle latéral.

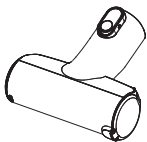

Outil automatique de nettoyage de préfiltre

Les filtres sales sont une cause majeure de perte de pouvoir d'aspiration. Cet outil prolonge de beaucoup la durée utile du filtre. Il suffit de mettre le filtre sale dans l'outil de nettoyage de préfiltre et fermer le couvercle. Connecter l'outil au corps principal et appuyer sur la gâchette. L'appareil s'arrête automatiquement une fois la tâche terminée.



Outil de nettoyage des poils

Utiliser l'extrémité avec la petite lame pour enlever les poils et les débris enroulés autour du rouleau.
Utiliser l'extrémité avec la brosse pour nettoyer l'ouverture de la brosse et le réceptacle, au besoin.

Assemblage

Installation du tube

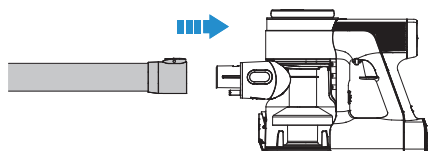

Insérer le tube.

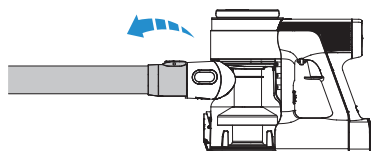

Appuyer sur le bouton de libération pour retirer le tube.

Installation de la brosse

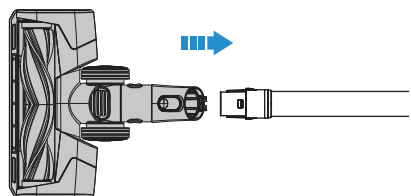

Insérer la brosse motorisée.

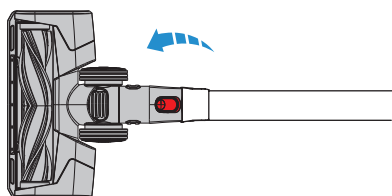

Appuyer sur le bouton de libération pour retirer la brosse motorisée.

Installation du réceptacle

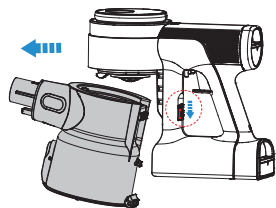

Pour nettoyer le réceptacle plus en profondeur, appuyer sur le bouton de libération du réceptacle pour le détacher complètement de l'appareil.

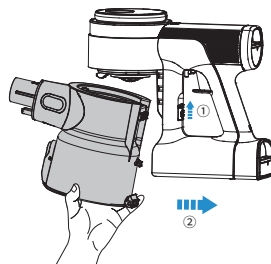

Lors de la réinstallation du réceptacle, maintenir celui-ci en angle et insérer le haut du réceptacle dans le crochet du corps principal. Pousser vers le haut jusqu'à ce que le crochet soit fixé dans la fente du réceptacle et qu'il s'enclenche en place.

FR

Installation de la batterie

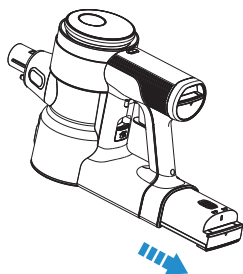

Appuyer sur le bouton de libération de la batterie et retirer la batterie.

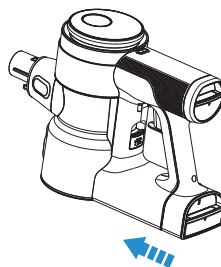

Pour remplacer la batterie, la faire glisser dans la fente située à la base du corps principal. La batterie s'enclenche en position lorsqu'elle est correctement installée.

Fonctionnement

Préparation à l'utilisation

Remarque :

- Avant la première utilisation, charger l'appareil (voir « Chargement de la batterie ») pendant 3 à 4 heures dans un endroit où la température ambiante se situe entre 4 °C (39,2 °F) et 40 °C (104 °F).
- Choisir un accessoire et le fixer à l'appareil avant de l'utiliser (voir « Accessoires »).

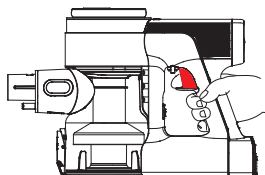

Enfoncer sur la gâchette pour activer l'aspiration.

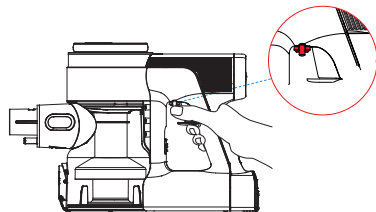

Enfoncer le verrou de la gâchette pour maintenir la gâchette en mode de fonctionnement continu.

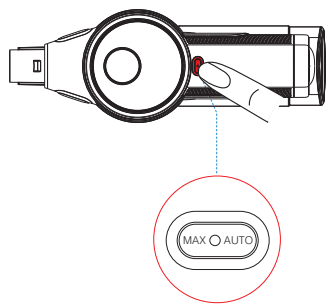

Par défaut, l'appareil démarre en mode AUTO.
Après 3 secondes, appuyer sur le bouton MAX/AUTO pour passer en mode Max.

- Déterminer le meilleur emplacement mural pour le montage de la station d'accueil. Choisir un emplacement proche d'une prise électrique et mesurer la longueur du cordon d'alimentation pour s'assurer qu'il atteigne la prise.

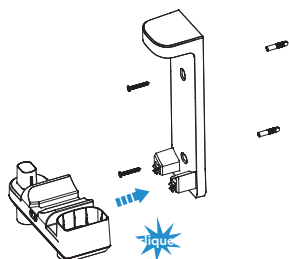

Assembler les deux composants de la station d'accueil. Un déclic se fait entendre quand l'assemblage est bon. Une fois cette opération terminée, utiliser les vis fournies par Tineco pour fixer la station d'accueil au mur.

⚠ Avertissement :

- S'assurer que le mur entourant la zone de montage est exempt de conduites de gaz ou d'eau et de câbles et fils électriques.
- S'assurer que la station d'accueil est correctement installée afin d'éviter qu'elle ne tombe.

- Déposer l'appareil sur la station d'accueil murale pour faciliter le rangement et la recharge après l'utilisation.

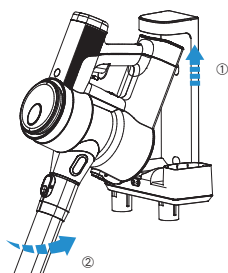

Placer le corps principal sur la station d'accueil.

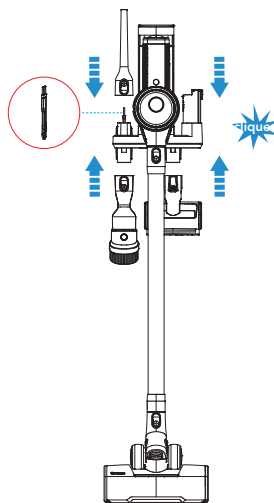

Pour éviter d'endommager les poils, déposer toujours les accessoires sur la station d'accueil après utilisation.

Aimant adhésif

1

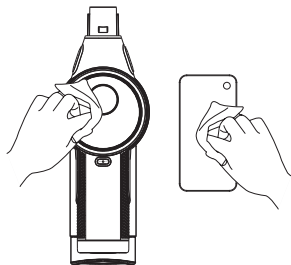

Avec un chiffon exempt de poussière, essuyer le corps principal et l'arrière de votre téléphone pour enlever la poussière.

2



Retirer le papier de la surface adhésive et coller l'aimant à l'arrière du téléphone. Attendre 10 minutes avant d'utiliser le téléphone.

3

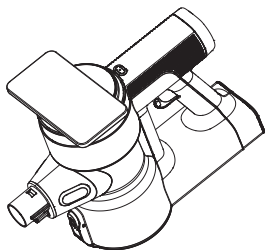

Une fois l'aimant collé, mettre le téléphone sur la zone de fixation magnétique afin de le fixer sur le corps principal.

Remarque :

- La température ambiante idéale lors de la fixation de l'aimant est de 15 °C (59 °F) à 38 °C (100,4 °F). Ne pas fixer l'aimant si la température ambiante est inférieure à 10 °C (50 °F).
- Pour éviter les bulles d'air, commencer à une extrémité et passer délicatement vers l'autre extrémité.
- Ne pas réutiliser l'aimant s'il tombe; contacter le service à la clientèle pour en obtenir un neuf.
- Si le téléphone est déplacé, le ramener à sa position initiale pour éviter qu'il ne glisse et ne tombe.
- L'aimant adhésif peut être utilisé sur des surfaces métalliques et plastiques. Il n'adhère pas au verre, à la céramique ou à la porcelaine.
- Par conséquent, il est recommandé d'utiliser des boîtiers de téléphone en métal, en plastique, en silicone, en TPU, etc.
- Pour éviter que le téléphone ne tombe en raison de sa trop grande taille ou de son trop grand poids, la taille/le poids recommandé(e) du téléphone : moins de 7,2 pouces/230 g.
- La zone de fixation magnétique doit être maintenue à l'écart des autres objets magnétiques.