

Pre-filter

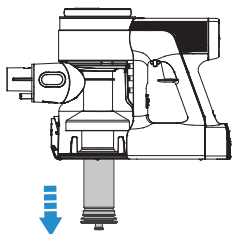

Ensure the appliance is switched off before cleaning, and remove the dirty pre-filter from the mesh filter-holder.

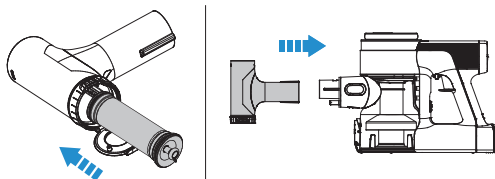

Replace a clean filter to the main body. Put the dirty pre-filter into the cleaning tool and connect the cleaning tool to the main body.

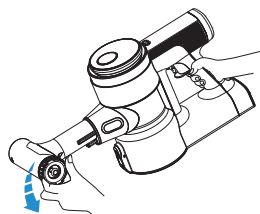

Run the appliance in MAX mode, and rotate the side cover to clean the dirty pre-filter.

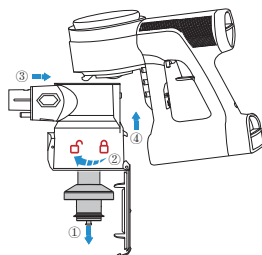

After cleaning, insert the clean pre-filter into mesh filter properly and it clicks into place. Install the clean filters and dustbin back into the main body, then close the dustbin flap.

Dust Sensor

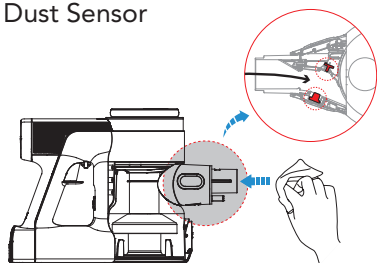

To avoid dust accumulation which can affect cleaning performance, wipe the suction mouth with a damp cloth.

HEPA Filter

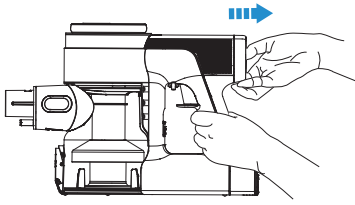

Press the HEPA release button and gently remove for cleaning. Do not use the appliance without first installing the HEPA filter.

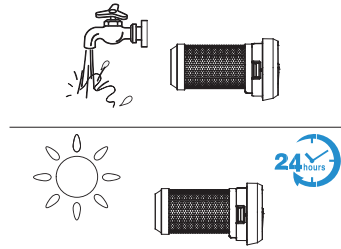

The HEPA filter can be washed under running water and must be completely dry before reinstalling.

Brush Roller

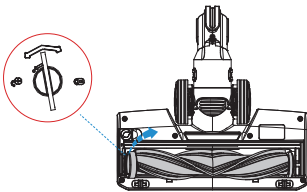

Use a coin or other tool, to unlock the brush roller lock, then remove the brush from the brush window.

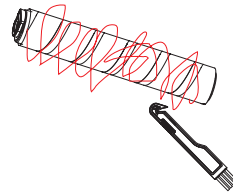

Remove the debris wrapped around the roller with the Tineco Hair Cleaning Tool.

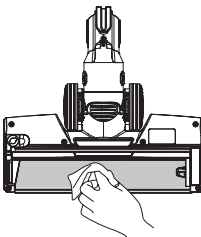

Gently clean the transparent brush window.

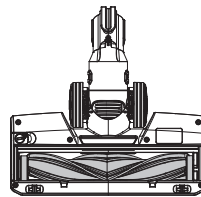

After cleaning, reinstall the brush.

Warning:

- The power brush contains electrical components which must not be soaked or washed with water.

Specifications



Product	1.PURE ONE S12V (VS12200AUS,VS12220AUS,VS12230AUS) 2.PURE ONE S12V PLUS (VS12210AUS,VS12240AUS,VS12250AUS)
Voltage	21.6V \equiv 2500mAh Li-ion
Rated Power	500W
Dustbin Capacity	0.6L
Charging Time	3-4 hrs
Charging Input	100-120V~
Running Time	AUTO: ~50 mins MAX: ~10.5 mins

Disposal

- The battery contains materials that are harmful to the environment and must be removed from the appliance before it is discarded.
- When removing the battery, the appliance must be powered off.
- Batteries, chargers, accessories and packaging should be sorted for environmental friendly recycling. Do not put them into fire, water or soil. Do not dispose of batteries and chargers into household waste! 
- If battery leakage contacts skin or clothing, immediately flush with water to avoid irritation and seek medical help.

Troubleshooting

Problem	Possible cause	Solution
The appliance does not turn on	No power	Charge the battery
	Auto protection for overheating	Restart after cooling down
	The suction mouth is blocked	Check and remove blockages
Weak suction power	Dustbin and filters are full	Clean the dustbin and filters
	The pre-filter is not installed	Install the pre-filter
	The appliance is blocked (i.e. the tube, suction mouth or some other parts)	Remove blockages
	The brush roller tangled with hairs or fibers	Clean the brush roller
Abnormal motor sounds	The appliance is blocked (i.e. the tube, suction mouth or some other parts)	Remove blockages
Battery won't charge	The adaptor is not correctly inserted	Reinsert the adaptor correctly
	Insufficient contact between the main body and battery	Check that the main body and battery are correctly placed
	The adaptor is not designed for PURE ONE S12V	Use the original adaptor

Problem	Possible cause	Solution
Indicator light blinking during charging 	Light off after 6s, charging error	Check if the adaptor and battery are in good condition
	Keep blinking, no battery pack on the main body	Insert the battery on the main body
Indicator light blinking on work 	Motor failure	Remove blockages and restart
	Air channel blocked	Remove blockages
	Brush roller tangled	Clean the brush roller
	Full of dust in filter	Follow Maintenance to clean the filter
	Dust sensor malfunction	<ol style="list-style-type: none"> 1. Clean the dust on the inner sensor 2. Install the dustbin correctly
Battery indicator blinking red on work 	Battery failure	Remove the battery pack and let it cool

Note:

If the above troubleshooting guide fails to provide a solution, please contact us at support@tineco.com or visit our website www.tineco.com for further support.

Warranty

2-YEAR LIMITED WARRANTY

- Only applies to purchases made from authorized retailers of Tineco.
- Is subject to the adherence of the requirements outlined in this instruction manual, and is subject to further conditions outlined below.

WHAT IS COVERED?

- Your Tineco appliance has a 2-year warranty against original defects in material and workmanship, when used for private household purposes in accordance with the Tineco Instruction Manual. Motorized accessories and battery bought separately come with a 1-year warranty.
- This warranty provides, at no extra cost to you, all labor and parts necessary to ensure your appliance is in proper operating condition during the warranty period.
- This warranty will only be valid if the appliance is used in the country in which it was sold.

WHAT IS NOT COVERED?

Tineco shall not be liable for costs, damages or repairs incurred as a result of:

- Appliances purchased from an unauthorized dealer.
- Careless operation or handling, misuse, abuse and/or lack of maintenance or use not in accordance with the Tineco Instruction Manual.
- Use of the appliance other than for normal domestic purposes, e.g. for commercial or rental purposes.
- Use of parts not in accordance with the Tineco Instruction Manual.
- Use of parts and accessories other than those produced or recommended by Tineco.
- External factors unrelated to product quality and use, such as weather, modifications, accidents, electrical outages, power surges or acts of God.
- Repairs or alterations carried out by unauthorized parties or agents.
- Failing to clear blockage and other hazardous material from the appliance.
- Normal wear and tear, including normal wearing parts, such as clear bin, belt, filter, HEPA, brush bar, and power cord (or where external damage or abuse is diagnosed), carpet or floor damage due to use not in accordance with manufacturer's instructions or failure to turn the brush bar off when necessary.
- Reduction in battery discharge time due to battery age or use.

WARRANTY LIMITATIONS

- Any implied warranties relating to your appliance including but not limited to warranty of merchantability or warranty of fitness for a particular purpose, are limited to the duration of this warranty.
- Warranty coverage applies to the original owner and to the original battery only and is not transferable.
- This limited warranty gives you specific legal rights. You may also have other rights which vary by region.
- Manufacturer's warranties may not apply in all cases, depending on factors such as use of the product, where the product was purchased, or who you purchased the product from. Please review the warranty carefully, and contact the manufacturer if you have any questions.

WARRANTY SERVICE

Register: We highly recommend that upon purchase, you register your appliance on the Tineco official website (www.tineco.com/register) and enjoy exclusive benefits. To register, please enter the last 11 digits of the serial number (found on the base of the main body).

Failure to register your product won't diminish your warranty rights.



How to Claim: Please retain your proof of purchase. To make a claim under our Limited Warranty, you need to provide your serial number and the original purchase receipt with the purchase date and order number on it.

All work will be carried out by Tineco or an authorized agent.

Any replaced defective parts will become the property of Tineco.

Service under this warranty will not extend the period of this warranty.

If your appliance is not functioning properly, please email us: support@tineco.com

Call our Customer Service:
1-855-292-8864

Or email our Customer Service:
support@tineco.com
Visit Tineco Website:
www.tineco.com

CONTENIDO

Instrucciones importantes de seguridad.....	30
Aspectos generales.....	33
Accesorios.....	35
Montaje.....	37
Operación.....	39
Mantenimiento.....	49
Especificaciones.....	52
Solución de problemas.....	53
Garantía.....	55

Instrucciones importantes de seguridad

GUARDE ESTAS INSTRUCCIONES

Para uso doméstico solamente.

Cuando se utiliza un aparato eléctrico, siempre hay que tomar precauciones básicas, incluidas las que se detallan a continuación:

LEA TODAS LAS INSTRUCCIONES ANTES DE USAR (ESTE APARATO). El incumplimiento de las advertencias e instrucciones puede provocar una descarga eléctrica, un incendio o lesiones graves.

ADVERTENCIA – Para reducir el riesgo de incendio, descarga eléctrica o lesiones:

1. Los niños a partir de los 8 años y las personas con capacidades físicas, sensoriales o mentales reducida, o bien aquellas que carezcan de experiencia y conocimientos pueden utilizar este aparato, siempre y cuando se les haya supervisado o instruido acerca de su uso seguro y comprendan los peligros que conlleva. Los niños no deben jugar con el aparato. Los niños sin supervisión no deben llevar a cabo la limpieza ni el mantenimiento por parte del usuario.
2. Las personas (incluidos los niños) con capacidades físicas, sensoriales o mentales reducida, o bien aquellas que carezcan de experiencia y conocimientos no pueden utilizar este aparato, a menos que reciban supervisión o instrucción.
3. Para uso EXCLUSIVO en ÁREAS INTERIORES. No utilice el aparato al aire libre ni en entornos comerciales o industriales. No utilice el aparato en superficies húmedas o con agua estancada.
4. No permita que se use como un juguete. Debe prestar mucha atención cuando niños utilizan este aparato, o bien cuando lo utiliza cerca de ellos o de mascotas o plantas.
5. Utilícelo solo como se describe en este manual. Utilice solo los accesorios que recomienda el fabricante.
6. No lo utilice con un cable o enchufe dañado. Si el aparato se cae al suelo o al agua, recibe algún daño, se deja a la intemperie o no funciona como debería, llévelo a un centro de servicio.
7. No manipule el cargador, incluido su enchufe y terminales, con las manos húmedas.
8. No ponga ningún objeto en las aberturas. No lo use si tiene una abertura obstruida; manténgalo sin polvo, pelusas, cabellos y cualquier otro elemento que pueda reducir el flujo de aire.
9. Mantenga el cabello, la ropa holgada, los dedos y todas las partes del cuerpo alejadas de las aberturas y las partes móviles.
10. Tenga especial cuidado al limpiar en las escaleras.
11. No lo utilice para recoger líquidos inflamables o combustibles, como la gasolina, ni lo utilice en áreas donde puedan estar presentes.
12. No recoja nada que se esté quemando o que esté produciendo humo, como cigarrillos, fósforos o cenizas calientes.
13. No lo utilice sin un filtro.
14. Evite la activación involuntaria. Asegúrese de que el interruptor esté en la posición de apagado antes de conectar la batería, o bien de recoger o transportar el aparato. Es posible que se provoquen accidentes si transporta el aparato con el dedo sobre el

- interruptor o si enciende el aparato con el interruptor.
15. Desconecte la batería del aparato antes de realizar cualquier ajuste, cambiar los accesorios o guardarlo. Estas medidas de seguridad preventivas permiten reducir el riesgo de que el aparato se ponga en funcionamiento accidentalmente.
 16. Para recargar la batería, utilice únicamente la unidad de alimentación desmontable suministrada con este aparato. Un cargador que es adecuado para un tipo de batería puede suponer un riesgo de incendio cuando se utiliza con otra batería.
 17. Utilice los aparatos solo con baterías de Tineco específicamente designadas. El uso de cualquier otra batería puede suponer un riesgo de lesiones e incendio.
 18. Cuando no se utilice la batería, manténgala alejada de otros objetos metálicos, como clips, monedas, llaves, clavos, tornillos u otros objetos metálicos pequeños, que puedan establecer una conexión entre un terminal y otro. Provocar un cortocircuito con los terminales de la batería puede causar quemaduras o un incendio.
 19. En condiciones inadecuadas, la batería puede expulsar líquido; evite el contacto. Si se produce un contacto accidental, enjuague con agua. Si el líquido entra en contacto con los ojos, busque asistencia médica. El líquido expulsado de la batería puede causar irritación o quemaduras.
 20. No utilice una batería o un aparato que esté dañado o modificado. Las baterías dañadas o modificadas pueden presentar un comportamiento impredecible, lo que puede producir un incendio, una explosión o un riesgo de lesiones.
 21. No exponga la batería o el aparato al fuego o a una temperatura excesiva. La exposición al fuego o a temperaturas sobre los 130 °C (266 °F) puede provocar una explosión.
 22. Siga todas las instrucciones de carga y no cargue la batería o el aparato fuera del rango de temperatura especificado en las instrucciones. Una carga inadecuada o a temperaturas fuera del rango especificado puede dañar la batería y aumentar el riesgo de incendio.
 23. Un técnico calificado debe realizar las tareas de mantenimiento usando solamente piezas de repuesto idénticas. Esto asegurará que se mantenga la seguridad del producto.
 24. Este aparato contiene celdas de batería que no son reemplazables. No modifique ni intente reparar el aparato o la batería, excepto en las circunstancias que se indican en las instrucciones de uso y cuidado.
 25. Siempre apague este aparato antes de conectar o desconectar la boquilla motorizada.
 26. No cargue ni almacene el aparato al aire libre o al interior de autos. Solo cargue, almacene o utilice la batería en un área interior seca donde la temperatura sea superior a 4 °C (39,2 °F) e inferior a 40 °C (104 °F). El cargador solo se debe usar en áreas interiores.

Información solo para Norteamérica: Declaración de conformidad del proveedor de la FCC

Tineco / SERIE PURE ONE S12V

Este aparato cumple con la sección 15 de las normas de la FCC. El funcionamiento está sujeto a las siguientes dos condiciones:

(1) Este aparato no puede causar interferencia perjudicial y (2) este aparato debe aceptar cualquier interferencia recibida, incluidas aquellas que puedan causar una operación no deseada.

Los cambios o modificaciones que no hayan sido expresamente aprobados por la parte responsable del cumplimiento podrían invalidar el derecho del usuario de operar el equipo.

Nota: Este equipo ha sido probado y se ha determinado que cumple con los límites de un aparato digital de Clase B según lo estipulado en la sección 15 de las normas de la FCC. Estos límites están diseñados para proporcionar una protección razonable contra las interferencias perjudiciales en una instalación residencial. Este equipo genera, consume y puede irradiar energía de radiofrecuencia y, si no se instala ni utiliza de acuerdo con las instrucciones, puede causar interferencias perjudiciales en las radiocomunicaciones. Sin embargo, no se garantiza que no se producirán interferencias en una instalación determinada. Si este equipo causa interferencias perjudiciales en la recepción de radio o televisión, lo cual puede determinarse encendiendo y apagando el equipo, se recomienda al usuario que intente corregir la interferencia tomando una o más de las siguientes medidas:

- (1) Reoriente o reubique la antena receptora.
- (2) Aumente la separación entre el equipo y el receptor.
- (3) Conecte el equipo a una toma de corriente que esté en un circuito distinto al del receptor.
- (4) Consulte al distribuidor o a un técnico de radio/TV experimentado para obtener ayuda.

Declaración de exposición a la radiación de la FCC

Este equipo cumple con los límites de exposición a la radiación de la FCC establecidos para un entorno no controlado.

Nota

El fabricante no se hace responsable de ninguna interferencia de radio o televisión que sea consecuencia de modificaciones no autorizadas realizadas a este equipo; dichas modificaciones podrían invalidar el derecho del usuario de operar este equipo.

Nota de Industry Canada (IC)

Este aparato contiene transmisores/receptores exentos de licencia que cumplen con las Especificaciones de estándares de radio (RSS, por sus siglas en inglés) exentas de licencia del departamento de ISED (del inglés Innovation, Science and Economic Development, "innovación, ciencia y desarrollo económico") de Canadá. El funcionamiento está sujeto a las siguientes dos condiciones:

- (1) Este aparato no puede causar interferencias.
- (2) Este aparato debe aceptar cualquier interferencia, incluidas aquellas que puedan causar un funcionamiento indeseado del aparato.
 - Este aparato digital de Clase B cumple con la norma canadiense ICES-003.
 - Este equipo cumple con los límites de exposición a la radiación de la norma RSS-102 de ISED establecidos para un entorno no controlado. Este equipo debe instalarse a una distancia mínima de 15 cm entre el radiador y cualquier parte del cuerpo del operador, así como mantener esta distancia durante su uso.

Aspectos generales

S12V

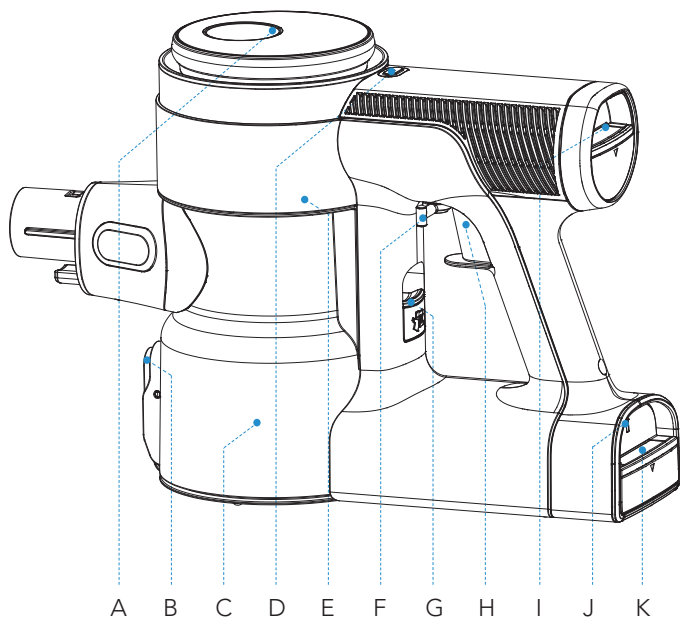

- A. Zona de fijación magnética
- B. Botón de liberación de vaciado de polvo
- C. Cesto de basura
- D. Botón MAX/AUTO
- E. Botón de restablecimiento de la función Wi-Fi
(Saque el cesto de basura para acceder a él)

- F. Seguro del gatillo
- G. Botón de liberación del cesto de basura
- H. Gatillo
- I. Botón de liberación del filtro de aire HEPA
- J. Luz indicadora de la batería
- K. Botón de liberación de la batería

S12V Plus

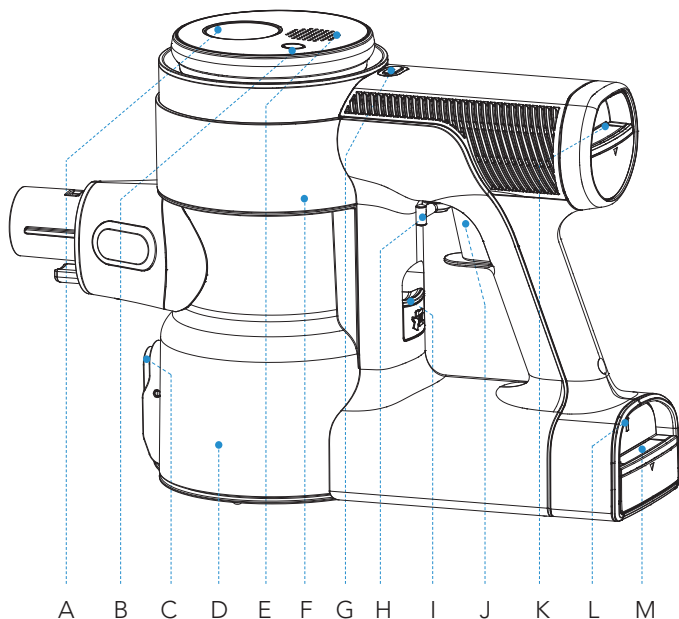

- A. Zona de fijación magnética
- B. Botón de silencio
- C. Botón de liberación de vaciado de polvo
- D. Cesto de basura
- E. Altavoz bluetooth integrado
- F. Botón de restablecimiento de la función Wi-Fi
(Saque el cesto de basura para acceder a él)
- G. Botón MAX/AUTO
- H. Seguro del gatillo
- I. Botón de liberación del cesto de basura
- J. Gatillo
- K. Botón de liberación del filtro de aire HEPA
- L. Luz indicadora de la batería
- M. Botón de liberación de la batería

Accesorios

Nota:

- Pruebe los accesorios en áreas pequeñas y poco visibles antes de usarlos en superficies delicadas.
- En la página "Componentes del producto", se muestran los accesorios incluidos en su compra.
- Como se indica a continuación, hay muchos componentes compatibles con este modelo. Si necesita obtener más accesorios, visite el sitio oficial de Tineco.



www.tineco.com

[Productos](#)

[Piezas y accesorios](#)

[Compre](#)

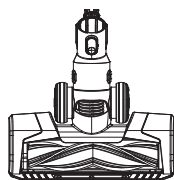

Cepillo eléctrico multitarea de tamaño completo con LED

Ideal tanto para pisos duros como para alfombras.
Muy eficaz para sacudir la suciedad incrustada en la alfombra.

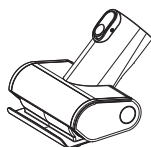

Minicepillo eléctrico

Para aspirar muebles tapizados, colchones, etc.
Aspira el pelaje de las mascotas y elimina la suciedad incrustada.



Cepillo para polvo 2 en 1

Permite alternar entre un cepillo ancho y uno suave presionando el botón de liberación. El cepillo suave es más eficaz en muebles de superficie dura; por otra parte, el cepillo ancho es eficaz para muebles tapizados, cortinas, etc.

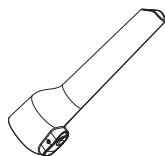

Herramienta para hendiduras

Para usar en esquinas, rincones y otros lugares de difícil acceso, como alrededor de los asientos de los autos, marcos de fotos y armarios.

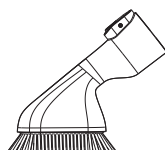

Cepillo suave para polvo

Las cerdas anguladas sobre un armazón delgado con forma ovalada permiten proporcionar un contacto antiestático y amortiguado. Adecuado para desempolvar estantes, aparatos de iluminación, superficies delicadas, equipos electrónicos y más.

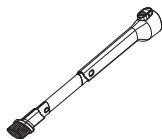

Herramienta larga y flexible para hendiduras

Fácil de doblar, fácil de llegar a lugares estrechos. Adecuada para limpiar el polvo detrás y debajo de los muebles, alrededor de los refrigeradores y muchos otros espacios estrechos.

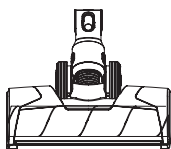

Cepillo eléctrico de tamaño completo con LED y rodillo blando

Perfecto para suelos duros, especialmente suelos delicados de madera.

Permite recoger la suciedad gruesa y fina al mismo tiempo.

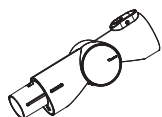

Tubo plegable multiángulo

Una junta articulada permite que se pueda ajustar para brindar flexibilidad durante la limpieza de arriba abajo.



Manguera de extensión flexible

Excelente extensión y flexibilidad para acceder a los espacios de difícil acceso; perfecto para el uso en el cuidado de la salud.

Compatible con todos los accesorios no motorizados de Tineco.

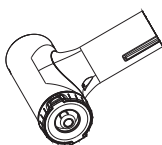

Herramienta de limpieza de prefiltro

Una de las principales causas de pérdida de aspiración son los filtros sucios. Esta herramienta está diseñada para hacer que su filtro dure mucho más tiempo. Coloque el filtro sucio dentro de la herramienta de limpieza de prefiltro y cierre la tapa. Haga funcionar el aparato en el modo MAX y gire la cubierta lateral.

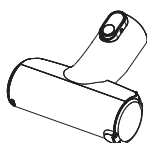

Herramienta de limpieza automática de prefiltro

Una de las principales causas de pérdida de aspiración son los filtros sucios. Esta herramienta está diseñada para hacer que su filtro dure mucho más tiempo. Solo coloque el filtro sucio dentro de la herramienta de limpieza automática de prefiltro y cierre la tapa. Conecte la herramienta al cuerpo principal y apriete el gatillo. El aparato se apagará automáticamente una vez que finalice la limpieza.



Herramienta para limpiar el cabello

Utilice el extremo que tiene la cuchilla pequeña para quitar el cabello y los residuos que están enredados en el rodillo.

Utilice el extremo que tiene el cepillo para limpiar la espacio del cepillo y el cesto de basura, según sea necesario.

Montaje

Instalación del tubo

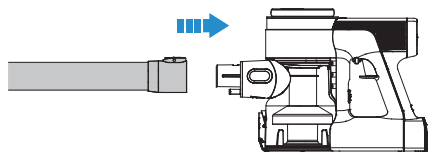

Inserte el tubo.

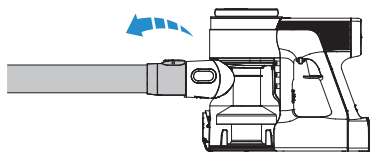

Presione el botón de liberación para quitar el tubo.

Instalación del cepillo

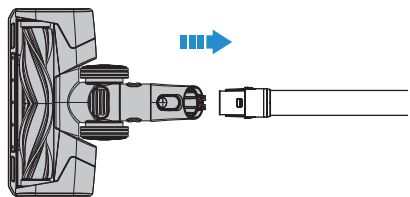

Inserte el cepillo eléctrico.

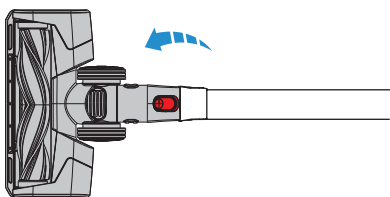

Presione el botón de liberación para quitar el cepillo de potencia.