

SOMMAIRE

Consignes de sécurité importantes	69
Description	72
Accessoires	74
Assemblage	75
Fonctionnement	76
Entretien	82
Spécifications	86
Guide de dépannage	87
Garantie	88

Consignes de sécurité importantes

CONSERVEZ CES INSTRUCTIONS

Usage domestique exclusivement.

Lorsque vous utilisez un appareil électrique, veuillez respecter des précautions de sécurité élémentaires, incluant les suivantes :

LISEZ TOUTES LES INSTRUCTIONS AVANT L'UTILISATION (DE CET APPAREIL). Ne pas respecter les consignes de sécurité et les instructions peut provoquer un choc électrique, un incendie et/ou des blessures graves.

AVERTISSEMENT – Afin de réduire le risque d'incendie, de choc électrique ou de blessures corporelles :

1. Veuillez à uniquement utiliser l'appareil en intérieur, sur des sols dépourvus de moquette, par exemple en vinyle, en carrelage, en parquet, etc. Veuillez à ne pas passer sur des objets non fixés ni sur les bords de tapis. Le blocage de la brosse peut entraîner une défaillance prématurée de la courroie.
2. Veuillez à ce que cet appareil ne soit pas utilisé comme un jouet. Une attention particulière est nécessaire lorsque l'aspirateur est utilisé près d'enfants, d'animaux domestiques ou de plantes.
3. Utilisez l'appareil uniquement de la manière décrite dans ce manuel. Utilisez exclusivement les accessoires recommandés par le constructeur.
4. N'utilisez pas l'appareil si son câble d'alimentation ou sa prise est endommagé(e). Si l'appareil est tombé, est endommagé, a été laissé à l'extérieur ou en contact avec de l'eau ou ne fonctionne pas correctement, retournez-le à un centre d'entretien.
5. Ne manipulez pas le chargeur, y compris la prise et/ou les bornes du chargeur avec les mains mouillées.
6. N'insérez aucun objet dans les ouvertures. N'utilisez pas l'appareil si l'une des ouvertures est obstruée. Veuillez à éviter l'accumulation dans les ouvertures de tout ce qui pourrait diminuer le flux d'air (poussières, peluches, poils, etc.).
7. Gardez les cheveux, les vêtements amples, les doigts et autres parties du corps éloignés des ouvertures et des pièces en mouvement.
8. Soyez particulièrement vigilant(e) en passant l'aspirateur dans les escaliers.
9. N'utilisez pas cet appareil pour aspirer des liquides combustibles ou inflammables, comme l'essence, et ne passez pas l'aspirateur dans une pièce où se trouvent de tels liquides.
10. Ne passez en aucun cas l'aspirateur sur des objets brûlants ou incandescents, comme des cigarettes, des allumettes ou des cendres chaudes.
11. Ne faites pas fonctionner cet appareil sans le filtre.
12. Évitez la mise en marche accidentelle. Vérifiez que l'interrupteur marche/arrêt est en position d'arrêt avant de saisir l'appareil ou de le porter. Transporter l'appareil avec un doigt sur l'interrupteur ou le brancher sur une alimentation électrique alors que son interrupteur est en position de marche favorise les accidents.
13. Éteignez toujours l'appareil avant d'effectuer un réglage, de changer un accessoire ou de ranger l'appareil. Ces mesures de sécurité permettent de réduire les risques de démarrage accidentel de l'outil.
14. Rechargez uniquement l'appareil avec le chargeur spécifié par Tineco. Un chargeur adapté à un seul type de batterie peut présenter un risque d'incendie s'il est utilisé avec une batterie différente.

15. Utilisez cet appareil uniquement avec des batteries Tineco spécialement conçues pour cet usage. L'utilisation de toute autre batterie peut créer un risque de blessures et d'incendie.
16. Si la batterie est soumise à des conditions abusives, du liquide peut s'en échapper. Évitez tout contact avec ce liquide. En cas de contact accidentel, rincez à grande eau. Si du liquide entre en contact avec les yeux, consultez un médecin. Le liquide qui s'échappe de la batterie peut provoquer des irritations et des brûlures.
17. N'utilisez pas l'appareil si la batterie ou l'appareil lui-même est endommagé ou modifié. Les batteries modifiées ou endommagées peuvent produire un fonctionnement imprévisible pouvant provoquer un incendie, une explosion ou un risque de blessure.
18. N'exposez pas la batterie ou l'appareil à des flammes ou à une température excessive. L'exposition au feu ou à des températures supérieures à 130 °C (266 °F) peut provoquer une explosion.
19. Respectez toutes les instructions de charge et ne rechargez pas la batterie ou l'appareil quand la température ambiante est au-delà de la plage spécifiée dans les instructions. Une recharge incorrecte ou recharger une batterie sous des températures hors de la plage spécifiée peut endommager la batterie et accroître le risque d'incendie.
20. Faites réparer votre appareil par un réparateur qualifié qui ne devra utiliser que des pièces de rechange identiques. Cet appareil contient des batteries qui ne peuvent être remplacées que par des personnes qualifiées. Cela permettra de garantir une utilisation sûre de l'appareil.
21. Ne modifiez pas et n'essayez pas de réparer l'appareil ou la batterie sauf comme indiqué dans les instructions d'utilisation et d'entretien.
22. Éteignez toujours cet appareil avant de brancher ou de débrancher l'embout motorisé.
23. Ne chargez et ne rangez pas l'appareil en plein air ou à l'intérieur d'une voiture. Chargez, stockez ou utilisez la batterie uniquement dans une zone intérieure sèche où la température est supérieure à 4 °C (39,2 °F), mais inférieure à 40 °C (104 °F). Le chargeur est conçu exclusivement pour une utilisation en intérieur.
24. N'utilisez pas l'appareil pour ramasser des particules ultra-fines telles que la chaux, le ciment, la sciure de bois, la poudre de gypse ou les cendres.
25. N'utilisez pas l'appareil pour ramasser des objets pointus, tels que des clous métalliques, des morceaux de verre, des trombones métalliques ou des épingles.
26. N'utilisez pas l'appareil pour ramasser des matières dangereuses et des produits chimiques, tels que des solvants, des produits de nettoyage pour vidange, des acides forts ou des alcalis puissants.
27. Cessez immédiatement d'utiliser l'appareil en cas de surchauffe, de bruits inhabituels, de mauvaises odeurs, de faible aspiration ou de fuite d'électricité.
28. Éteignez le nettoyeur et débranchez-le de la prise électrique avant de le ranger pour une longue période.
29. Nettoyez toujours le réservoir d'eau sale après chaque utilisation afin d'éviter tout blocage, ce qui peut entraîner une faible puissance d'aspiration, une surchauffe du moteur et une réduction de la durée de vie de l'appareil.
30. Après utilisation, rangez l'appareil en intérieur, à l'abri de l'humidité.
31. Ne posez pas et ne plongez pas l'appareil dans de l'eau stagnante et n'essayez pas de nettoyer les zones inondées.
32. Toutes les données et instructions techniques de ce manuel sont basées sur les résultats des tests effectués en laboratoire par Tineco ou des tiers désignés. La société se réserve tous les droits pour les explications finales.
33. N'utilisez pas l'appareil si la surface à nettoyer est couverte par plus de 5 mm d'eau.

Applications

1. Ce nettoyeur de sol sans fil doit être utilisé sur les sols durs en intérieur, tels que le vinyle, le carrelage, le parquet, etc. L'utilisation sur une surface rugueuse ne permet pas d'obtenir les meilleures performances.
2. Tenez votre appareil à l'écart des sources de chaleur, telles que la cheminée ou le chauffage, afin d'éviter toute déformation du boîtier.
3. N'utilisez pas l'appareil pour ramasser des liquides inflammables ou combustibles, des particules ultra-fines, des objets pointus, des matières dangereuses, des produits chimiques ou tout autre produit brûlant ou fumant, comme décrit ci-dessus.

À propos de la solution de nettoyage

1. Une grande quantité de solution de nettoyage pénétrant dans le moteur peut endommager l'appareil.
2. Ajoutez la solution comme indiqué dans la section Fonctionnement du produit. Nous vous recommandons d'utiliser la solution de nettoyage fournie. N'utilisez pas le produit avec une solution acide, alcaline ou toute substance nocive pour l'environnement.
3. Tenir hors de portée des enfants. Si la solution pénètre dans les yeux, rincez immédiatement à l'eau propre. En cas d'ingestion accidentelle de la solution, consultez immédiatement un médecin.
4. La mise au rebut de l'eau sale et de la solution doit être conforme aux réglementations environnementales locales.

À propos de l'appareil

1. Ne modifiez pas et n'essayez pas de réparer l'appareil sauf comme indiqué dans les instructions de fonctionnement et de nettoyage.
2. Chargez l'appareil avec l'adaptateur Tineco. Tension d'entrée : 100 - 240 V c.a. Les tensions élevées et basses peuvent endommager l'adaptateur, l'appareil ou même entraîner un danger pour l'utilisateur.
3. Soyez particulièrement vigilant(e) en passant l'aspirateur dans les escaliers.
4. Vérifiez que l'interrupteur marche/arrêt est en position d'arrêt avant de saisir l'appareil ou de le porter. Ne posez pas l'appareil à l'horizontale et ne le penchez pas afin d'éviter que de l'eau sale ne pénètre dans le moteur.
5. Pour éviter tout risque de trébuchement, veuillez ranger l'appareil sur la base de recharge.
6. Installez toujours correctement le réservoir d'eau sale et le réservoir d'eau propre avant l'utilisation.
7. Veillez à ne pas mouiller l'appareil ou le chargeur afin d'éviter tout risque d'incendie ou de blessure causé par un court-circuit.

RÈGLEMENT FCC

Cet appareil respecte l'alinéa 15 des réglementations de la FCC. Son utilisation est soumise aux deux conditions suivantes:

- (1) Cet équipement ne doit pas causer d'interférences nuisibles.
- (2) Cet appareil doit accepter toute interférence reçue, y compris les interférences pouvant

affecter son fonctionnement.

Les changements ou modifications n'ayant pas été expressément approuvés par la partie responsable de la conformité peuvent annuler l'autorité de l'utilisateur à manipuler cet équipement.

Remarque: Cet équipement a été testé et déclaré conforme aux limites des appareils numériques de classe B définies par l'alinéa 15 du règlement de la FCC. Ces limites correspondent à une protection raisonnable contre les interférences nuisibles dans une installation en milieu résidentiel.

Cet équipement produit, utilise et peut émettre de l'énergie radiofréquence et peut, s'il n'est pas installé et utilisé conformément aux directives, causer des interférences nuisibles aux communications radio. Cependant, la possibilité d'une interférence dans une installation donnée n'est pas entièrement exclue. Si cet appareil crée des interférences nuisibles qui affectent la réception radio ou télévision, ce qui peut être déterminé en le mettant successivement hors tension et sous tension, l'utilisateur est invité à essayer de les éliminer d'une ou de plusieurs des manières suivantes:

- (1) Déplacer l'antenne de réception ou modifier son orientation.
- (2) Éloigner l'appareil du récepteur.
- (3) Brancher l'appareil dans la prise électrique d'un circuit différent de celui sur lequel est branché le récepteur.
- (4) Pour obtenir une assistance complémentaire, contactez le point de vente ou un technicien radio/TV expérimenté.

FR

Déclaration de la FCC sur l'exposition aux radiations

Cet équipement est conforme aux limites d'exposition aux radiations de la FCC définies pour un environnement non contrôlé. Cet appareil doit être installé et utilisé avec une distance minimum de 20 cm entre le radiateur et votre corps.

IC Note

L'émetteur/récepteur exempt de licence contenu dans le présent appareil est conforme aux CNR d'Innovation, Sciences et Développement économique Canada applicables aux appareils radio exempts de licence. L'exploitation est autorisée aux deux conditions suivantes:

- (1) L'appareil ne doit pas produire de brouillage.
- (2) L'appareil doit accepter tout brouillage radioélectrique subi, même si le brouillage est susceptible d'en compromettre le fonctionnement.

-Cet appareil numérique de la classe B est conforme à la norme NMB-003 du Canada.

-Pour se conformer aux exigences de conformité CNR 102 RF exposition, une distance de séparation d'au moins 20 cm doit être maintenue entre l'antenne de cet appareil et toutes les personnes.

Description

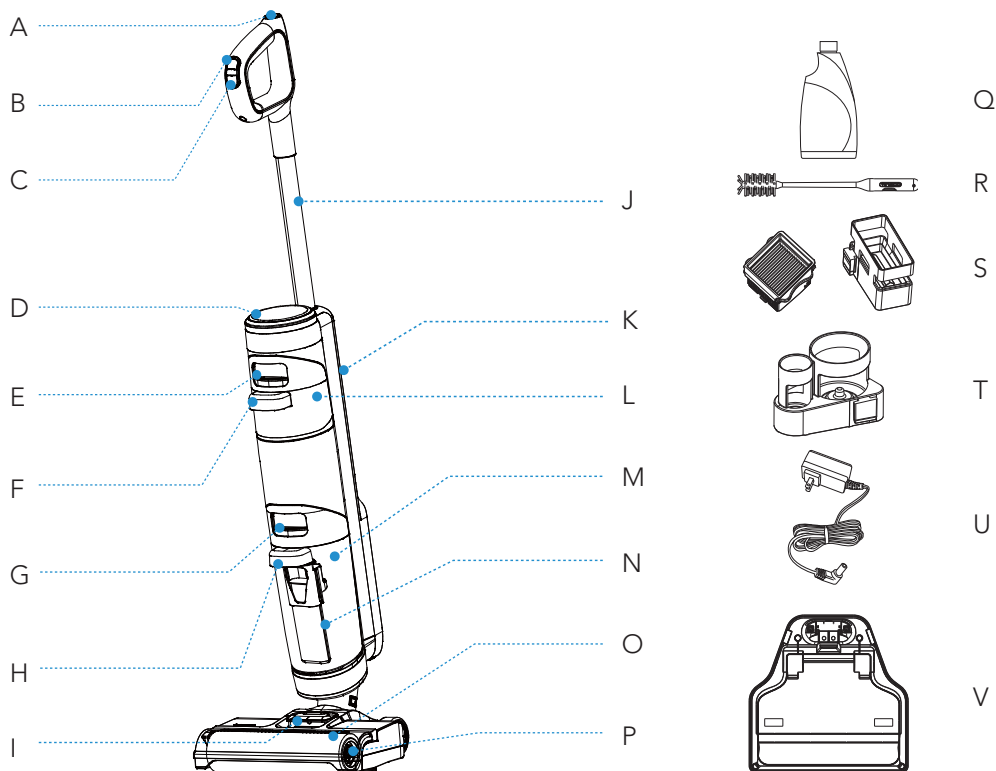

- A. Bouton de nettoyage automatique
- B. AUTO/MAX
- C. Marche/arrêt
- D. Affichage numérique
- E. Déverrouillage du réservoir d'eau propre
- F. Poignée du réservoir d'eau propre
- G. Déverrouillage du réservoir d'eau sale
- H. Poignée du réservoir d'eau sale
- I. Déverrouillage du couvercle du rouleau brosse
- J. Tube

- K. Bouton Wi-Fi/Muet
- L. Réservoir d'eau propre (REP)
- M. Réservoir d'eau sale (RES)
- N. Flotteur
- O. Couvercle du rouleau brosse
- P. Rouleau brosse
- Q. Solution de nettoyage et de désodorisation
- R. Outil de nettoyage 3 en 1
- S. Filtre HEPA et support HEPA
- T. Porte-accessoires
- U. Adaptateur
- V. Base de recharge

Affichage numérique

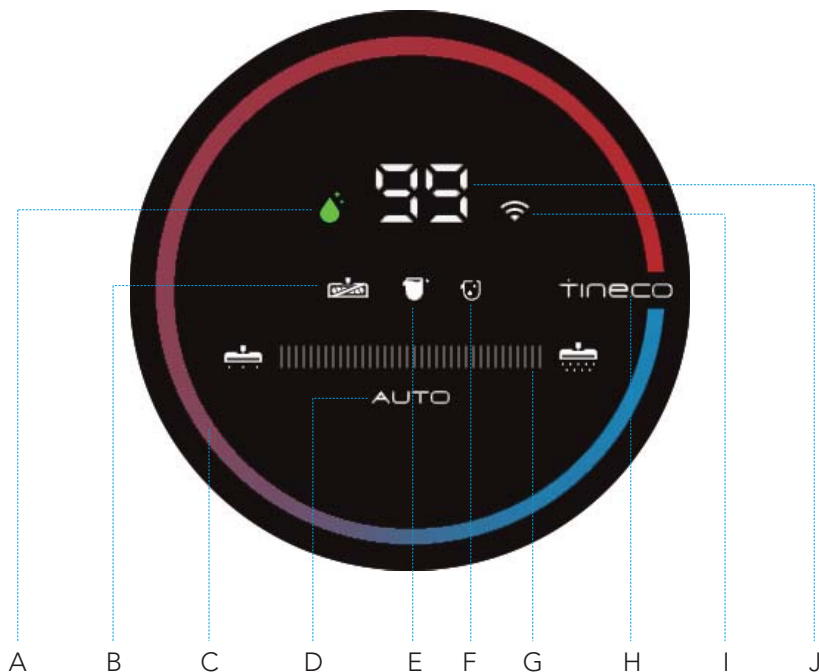

- A. Icône de nettoyage automatique
- B. Indicateur d'obstruction du rouleau brosse
- C. Boucle de surveillance de la saleté
(bleu à rouge en fonction de la quantité de saleté)
- D. Mode AUTO
- E. RES plein ou bloqué
- F. REP vide
- G. Voyant d'alimentation
- H. Logo Tineco
- I. Indicateur Wi-Fi
- J. Indicateur de niveau de la batterie

Accessoires

Remarque :

Les accessoires peuvent varier selon les marchés. Si vous avez besoin d'autres accessoires, veuillez les commander sur le site Web officiel de Tineco.

**ACHETER
EN LIGNE** 

www.tineco.com

Produits

Pièces et accessoires

Acheter maintenant



Solution de nettoyage et de désodorisation

Élimine la saleté, la graisse et les taches tenaces de la plupart des types de surfaces dures, comme le carrelage, le marbre, le parquet, etc.

Utilisez toujours la solution Tineco avec votre appareil.

Ajouter un bouchon de flacon de solution dans le réservoir d'eau propre.



Rouleau brosse

Le rouleau souple à poils peut être utilisé pour aspirer et laver en même temps. Il peut facilement être nettoyé à l'aide de la fonction de nettoyage automatique.



Outil de nettoyage 3 en 1

Une brosse complète pour nettoyer le RES, le compartiment de la brosse et l'ouverture.

L'outil est également doté d'une extrémité à poils pour éliminer la saleté et la boue sur le rouleau et dans le RES. L'outil est doté d'une extrémité à lame pour éliminer les cheveux et les débris qui s'enroulent autour du rouleau.

Assemblage

Comment assembler/désassembler l'appareil

Remarque :

Pour l'ensemble constitué du réservoir d'eau et de la brosse, reportez-vous aux sections « Fonctionnement » et « Entretien ».

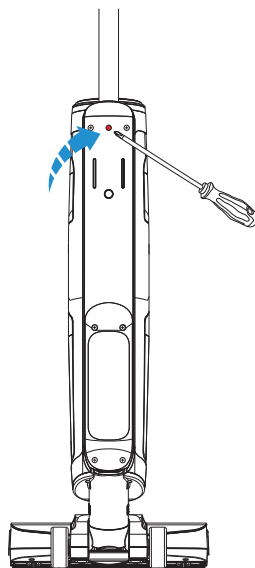
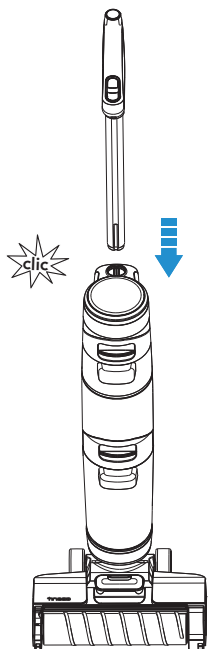

Pour fixer la poignée, insérez-la dans l'appareil jusqu'à ce que vous entendiez un clic.

Si le produit doit être retourné, démontez la poignée. Appuyez sur le ressort pour libérer la poignée à l'aide d'un outil (par exemple un tournevis) et soulevez la poignée de l'appareil.

Fonctionnement

Préparation à l'utilisation

Avant la première utilisation, veuillez charger l'appareil pendant 4 h (à 30 minutes près) (reportez-vous à la section « Instructions de charge » pour plus de détails).

* Basé sur les résultats des tests de laboratoire Tineco. Température de laboratoire 4 °C (39,2 °F) à 40 °C (104 °F).

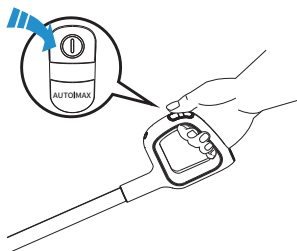

Appuyez sur le bouton **(i)** pour que l'appareil démarre en mode AUTO par défaut. Appuyez à nouveau sur ce bouton pour éteindre l'appareil. Passez du mode AUTO au mode MAX en appuyant sur le bouton **AUTOIMAX**.

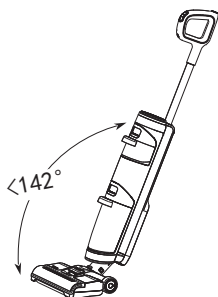

N'inclinez pas l'appareil de plus de 142° pour éviter toute fuite d'eau.

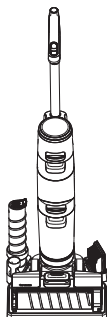

Placez l'appareil verticalement sur la base de recharge après utilisation pour le recharger et le ranger.

Remarque :

- Ajoutez une solution de nettoyage avant utilisation. Si vous décidez de n'utiliser que de l'eau, allumez l'appareil en position verticale, appuyez longuement sur le bouton **AUTOIMAX** pendant 3 secondes. Sélectionner le mode approprié en fonction du contenu du réservoir d'eau propre est essentiel pour une efficacité maximale de la détection de la saleté.
- N'aspirez pas de liquide mousseux.
- Pour aspirer l'eau présente sur la surface, l'appareil s'éteint dans les 3 secondes suivant la mise hors tension.

Remplissage du réservoir d'eau propre

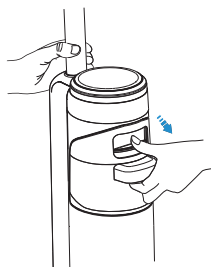

Appuyez sur le bouton de déverrouillage du réservoir d'eau propre pour le retirer de l'appareil.

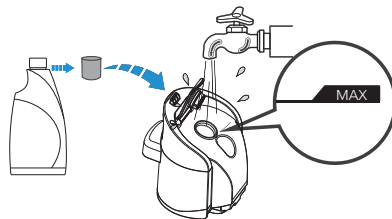

Ouvrez le bouchon du réservoir et remplissez-le d'eau du robinet jusqu'à la ligne Max. Si un nettoyage en profondeur est nécessaire, ajoutez un bouchon de flacon de solution dans le REP et fermez fermement le bouchon.

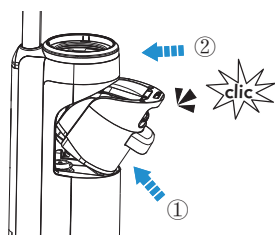

Remplacez le réservoir dans l'appareil. Vous entendrez un « clic » lorsque le réservoir est bien en place.

Remarque :

Utilisez uniquement de l'eau à une température inférieure à 60 °C (140 °F).
N'UTILISEZ PAS D'EAU CHAUDE.

Instructions de chargement

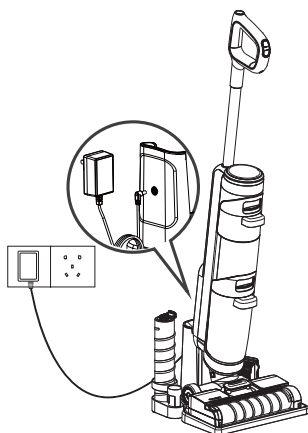

Pour charger l'appareil, placez-le sur la base de recharge et branchez l'adaptateur sur une prise secteur.

1. Pour charger l'appareil, branchez le cordon de charge externe à la base de recharge et branchez-le sur la prise murale.
2. Pour éviter tout risque de trébuchement, placez l'appareil sur la base de recharge à proximité d'un mur pendant la charge.



Avertissement :

- Chargez l'appareil uniquement avec l'adaptateur fourni par Tineco.
- Pendant de longues périodes de non-utilisation, l'appareil doit être chargé une fois tous les 3 mois pour des performances optimales. Une charge complète nécessite environ 4 h (à 30 minutes près).
- Rangez l'appareil en intérieur, à l'abri de l'humidité. N'exposez pas l'appareil à la lumière du soleil ni au gel. Plage de température recommandée : 4 °C (39,2 °F) à 40 °C (104 °F).

Sélection du mode de nettoyage

Mode AUTO

- En mode AUTO, le capteur iLoop™ détecte automatiquement le degré de salissure du sol et applique la quantité appropriée de détergent et la puissance d'aspiration adaptée.
- Une boucle rouge de surveillance de la saleté indique qu'une plus grande quantité de saleté est détectée et une boucle bleue indique qu'une moins grande quantité de saleté est détectée. Ce mode fournit automatiquement la meilleure solution de nettoyage.



AUTO



Nettoyage : utilisation de puissance minimale



Varie en fonction de la quantité de saleté



Saleté importante : utilisation de puissance maximale

Mode MAX

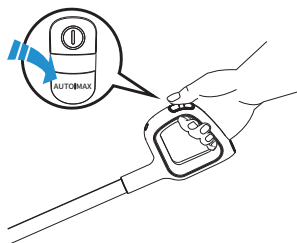

- En mode AUTO, appuyez sur le bouton AUTO/MAX pour entrer en mode MAX. Le témoin AUTO s'éteint sur l'écran.
- En mode Max, l'appareil applique une puissance d'aspiration maximale et pulvérise de l'eau/de la solution (environ 220 ml/min.) pour un nettoyage en profondeur.

Remarque :

Éloignez les objets pointus de l'écran numérique pour éviter les rayures et les éraflures.

Autonomie

- En mode AUTO, l'autonomie est d'environ 35 minutes. Lorsque la puissance MAX est utilisée, l'autonomie est d'environ 25 minutes.
- Les estimations de l'autonomie ont été obtenues par un laboratoire Tineco.

Durée de charge

- Il faut environ 4 h (à 30 minutes près) pour recharger complètement la batterie.
- Les données estimées ont été obtenues par un laboratoire Tineco à des températures ambiantes comprises entre 4 °C (39,2 °F) et 40 °C (104 °F).

Indicateur

En cours d'utilisation



Niveau de batterie \geq 10 % : l'indicateur de batterie s'allume.



Niveau de batterie $<$ 10 % : l'indicateur de batterie clignote.



Éteint : absence d'alimentation détectée ou dysfonctionnement possible de la batterie.



Rouge clignotant : dysfonctionnement ou blocage du capteur de saleté.



Voyant clignotant : Le REP est vide.



Voyant clignotant : Le RES est plein ou le canal est bloqué.



Voyant clignotant : le rouleau brosse n'est pas installé ou est bloqué.



Allumé : Connexion Wi-Fi réussie.



Indicateur clignotant : Connexion Wi-Fi en cours.



Désactivé : Le Wi-Fi n'est pas connecté, veuillez-vous connecter au réseau.



Voyant clignotant : l'appareil a besoin d'un nettoyage automatique.

Durant la charge



Voyant Tineco : clignotant.

Chargé à 100 %



Pendant 5 minutes : Voyant Tineco : allumé.
Après 5 minutes : tous les voyants s'éteignent.

Application

Toutes les fonctions peuvent être activées à l'aide de l'application Tineco. Téléchargez l'application Tineco depuis l'App Store, Google Play et le site officiel de Tineco.



🔍 Tineco



- ☑️ iOS 9.0 ou version ultérieure
- ☑️ Android 5.0 ou version ultérieure

Invite vocale

État	Rappel
Niveau de la batterie : 10 à 20 %	Batterie faible
Niveau de la batterie : 0 à 10%	Batterie faible, veuillez charger l'appareil.
Réseau Wi-Fi connecté	Réseau connecté
Le réservoir d'eau propre est vide	Le réservoir d'eau propre est vide, veuillez le remplir
Le réservoir d'eau sale est plein ou le canal est bloqué	Nettoyez le réservoir d'eau sale ou le canal de débris
Le réservoir d'eau sale est plein pendant le nettoyage automatique	Le réservoir d'eau sale est plein, veuillez le vider
Capteur sale	Commencez le cycle de nettoyage automatique
Rouleau brosse bloqué	Nettoyez le rouleau brosse
Rouleau brosse non installé	Veuillez installer le rouleau brosse correctement
Arrêt en cours (arrêt en 3 secondes)	Arrêt en cours
L'appareil est hors tension	Mettre l'appareil hors tension
Commencer la charge	La charge a commencé. Détecter automatiquement si l'exécution d'un cycle de nettoyage automatique est nécessaire
Nettoyage automatique nécessaire	Commencez le cycle de nettoyage automatique
L'appareil ne se trouve pas sur la base de recharge	Placez l'appareil sur la base de recharge
Batterie insuffisante pour le nettoyage automatique	Batterie faible, commencer la charge
Batterie suffisante pour démarrer le nettoyage automatique	Démarrer le nettoyage automatique
Nettoyage du rouleau brosse	Nettoyage du rouleau brosse
Nettoyage du canal de débris	Nettoyage du canal de débris
Détection automatique	Détection automatique
Nettoyage en profondeur	Nettoyage en profondeur
Nettoyage automatique terminé	Cycle de nettoyage automatique terminé. Veuillez nettoyer le réservoir d'eau sale
Nettoyer avec la solution de nettoyage par défaut	Nettoyer avec une solution de nettoyage
Nettoyer à l'eau uniquement	Nettoyer à l'eau uniquement
Mode Auto par défaut	Mode Auto
Passer en mode Max	Mode Max
Invites vocales activées	Invites vocales activées
Invites vocales désactivées	Invites vocales désactivées

Entretien

Remarque :

- Pour obtenir des performances optimales et éviter les odeurs, **nettoyez** et **séchez** toujours **complètement** le RES, le flotteur, les filtres, le pré-filtre, le rouleau brosse et le couvercle du rouleau brosse après chaque utilisation.
- Assurez-vous que chaque pièce est correctement installée, sinon l'appareil peut ne pas fonctionner correctement.
- Après l'entretien, placez l'appareil verticalement sur la base de recharge. N'exposez pas l'appareil à la lumière directe du soleil et rangez-le à l'intérieur dans un endroit sec.

Corps principal

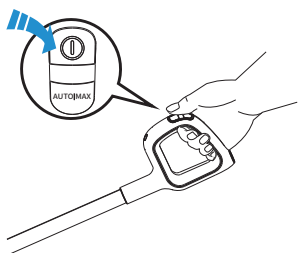

Pour réduire le risque de blessure, éteignez l'appareil avant de procéder à l'entretien.



Utilisez un chiffon pour nettoyer la surface avec un détergent neutre. Le chiffon doit être sec pour éviter que de l'eau ne pénètre dans l'appareil.

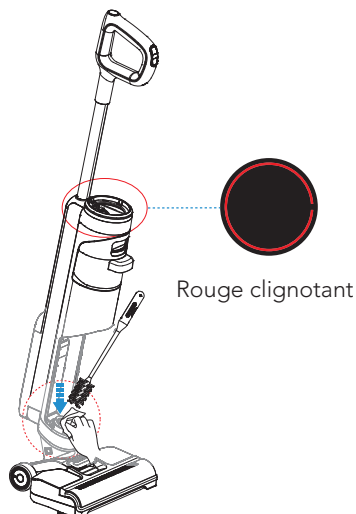

Lorsque la boucle LED clignote en rouge, retirez le réservoir d'eau sale et nettoyez le capteur de saleté à l'aide d'un chiffon humide ou de l'outil de nettoyage 3 en 1.

Réservoir d'eau sale

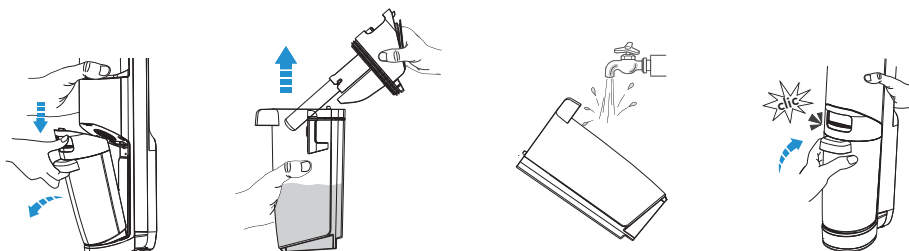

- Lorsque l'eau sale atteint la ligne Max, l'appareil cesse de fonctionner, affiche un rappel et émet une invite vocale.
- Tirez le couvercle du réservoir vers le haut pour vider le RES. Utilisez l'outil de nettoyage 3 en 1 pour éliminer les débris restants. Rincez l'intérieur du RES et remplacez-le dans l'appareil.

Filtre et flotteur

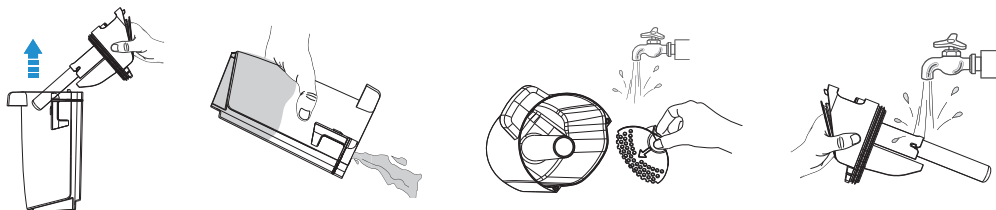

Si le filtre et le flotteur sont obstrués, rincez-les à l'eau.

Retirez le filtre du couvercle du réservoir, retirez le flotteur et rincez les deux parties à l'eau.

HEPA



Saisissez les zones en creux de chaque côté du filtre HEPA et tirez vers le haut. Rincez sous l'eau courante et laissez sécher complètement avant de remplacer le filtre HEPA dans le couvercle du RES.

*Un filtre HEPA de rechange est fourni avec votre appareil pour faciliter le remplacement.

Nettoyage automatique du rouleau brosse

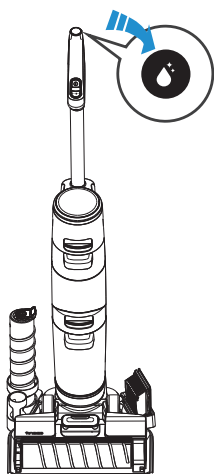

1. Placez l'appareil sur la base de recharge après l'utilisation, le capteur détecte automatiquement le niveau de saleté.
2. Lorsque vous entendez l'invite vocale « Commencez le cycle de nettoyage automatique » (Please begin self-cleaning cycle), appuyez sur le bouton de nettoyage automatique et démarrez le processus.
3. Une fois le processus terminé, vous entendrez l'invite vocale « Nettoyage automatique terminé. Veuillez nettoyer le réservoir d'eau sale » (Self-cleaning completed, please clean the Dirty Water Tank). L'appareil commence alors à se charger.

Remarque :

- Assurez-vous que la base de recharge est branchée.
- Avant le cycle de nettoyage automatique, veuillez nettoyer le RES et vous assurer que le niveau d'eau dans le REP dépasse 40 %.

Couvercle du rouleau brosse

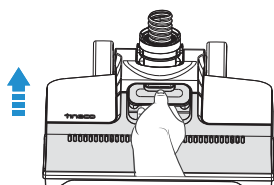

Saisissez la poignée avant, tout en appuyant sur le bouton, et tirez-la vers le haut pour retirer le couvercle.

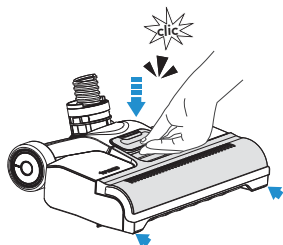

Lorsque vous le remettez en place, verrouillez toujours le couvercle de la brosse pour éviter toute fuite.

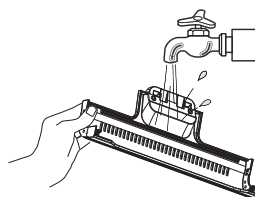

Rincez à l'eau.

Rouleau brosse

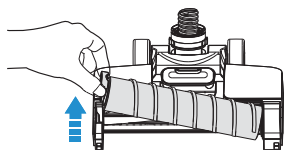

Retirez le rouleau brosse en saisissant la languette et en tirant vers le haut.

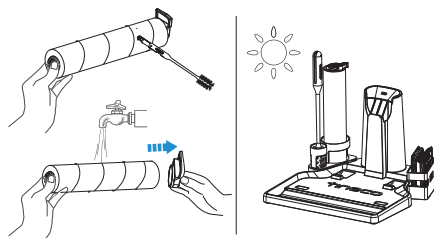

Retirez la languette du rouleau brosse. À l'aide de l'outil de nettoyage, retirez les cheveux et les débris enroulés autour du rouleau et rincez-le à l'eau. Remplacez le rouleau brosse dans le porte-accessoires et laissez-le sécher complètement avant de le réinstaller.

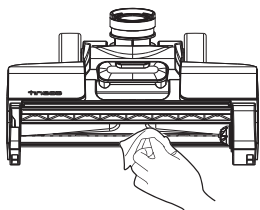

Retirez les cheveux et les débris du compartiment du rouleau brosse et de l'ouverture à l'aide d'une lingette ou d'un chiffon humide.

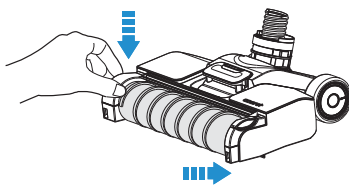

Remettez le rouleau brosse en place en insérant l'extrémité du rouleau dans le côté droit du support, puis verrouillez la languette en place en appuyant vers le bas.















Remarque :

Un rouleau brosse de rechange est fourni avec votre appareil pour faciliter le remplacement.

Spécifications

Produit	SÉRIE FLOOR ONE S3
Charge d'entrée	100~240 V
Tension	21,6 V $\overline{=}$ 4 000 mAh Lion
Puissance d'alimentation	220 W
Autonomie	AUTO : env. 35 minutes MAX : env. 25 minutes
Durée de charge	4 heures (à 30 minutes près)
Débit d'eau	50~200 ml/min.
Capacité du REP	0,6 L
Capacité du RES	0,5 L
Étanchéité	IPX4

Guide de dépannage

Problème	Cause possible	Solution
L'appareil ne s'allume pas	Protection automatique contre la surchauffe	Redémarrez après refroidissement
Aspiration faible	Le filtre HEPA n'est pas installé ou est sale	Nettoyez et séchez le pré-filtre
Le rouleau brosse est obstrué et l'indicateur clignote  Invite vocale : 1. Nettoyez le rouleau brosse 2. Veuillez installer le rouleau brosse correctement	 1. Le rouleau brosse est bloqué 2. Le rouleau brosse n'est pas installé	1. Éliminez les obstructions 2. Installez correctement le rouleau brosse
L'indicateur Wi-Fi est éteint	 Le Wi-Fi n'est pas connecté	Suivez les étapes pour connecter l'appareil au Wi-Fi
Le voyant indiquant que le REP est vide clignote  Invite vocale : Le réservoir d'eau propre est vide, veuillez le remplir	 Le REP est vide	Remplissez le REP
Le voyant indiquant que le RES est plein clignote  Invite vocale : Le réservoir d'eau sale est plein, veuillez le vider	 L'eau sale du RES a atteint la ligne MAX	Videz l'eau sale, puis réinstallez le RES
Tous les voyants s'éteignent lors du fonctionnement	 Surchauffe ou dysfonctionnement de la batterie	Laissez l'appareil refroidir et redémarrez-le
Voyant de batterie clignotant  Invite vocale : Batterie faible, veuillez charger l'appareil.	 Batterie faible	Chargez l'appareil ou redémarrez-le
La boucle LED clignote en rouge  Invite vocale : Commencez le cycle de nettoyage automatique	 Dysfonctionnement ou obstruction du capteur de saleté	Éliminez les obstructions, nettoyez le canal anti-résidus ou redémarrez l'appareil
Icône de nettoyage automatique clignotante	 Le rouleau brosse est sale	Démarrez le nettoyage automatique
Voyant d'alimentation clignotant	 Dysfonctionnement du moteur	Contactez le service clientèle

Remarque :

Si le guide de dépannage ci-dessus ne permet pas de régler le problème, contactez-nous à l'adresse support.fr@tineco.com ou visitez notre site Web www.tineco.com. Pour obtenir une assistance supplémentaire.

Garantie

GARANTIE LIMITÉE DE 2 ANS

- S'applique uniquement aux achats effectués auprès des détaillants autorisés de Tineco.
- Est soumise au respect des exigences décrites dans ce manuel d'instructions, et est soumise à d'autres conditions décrites ci-dessous.

QU'EST-CE QUI EST COUVERT ?

- Votre appareil Tineco bénéficie d'une garantie de 2 ans contre les défauts d'origine du matériel et de la fabrication, lorsqu'il est utilisé à des fins domestiques conformément au manuel d'utilisation de Tineco. Les accessoires motorisés et la batterie achetés séparément sont livrés avec une garantie de 1 an.
- Cette garantie fournit, sans frais supplémentaires, toute la main-d'œuvre et les pièces nécessaires pour assurer que votre appareil est en bon état de fonctionnement pendant la période de garantie.
- Cette garantie n'est valable que pour l'utilisation dans le pays où l'appareil a été vendu.

QU'EST-CE QUI N'EST PAS COUVERT ?

Tineco ne sera pas responsable des coûts, dommages ou réparations résultant de :

- Appareils achetés auprès d'un revendeur non autorisé.
- Manipulation ou fonctionnement négligent, mauvaise utilisation, abus et/ou manque d'entretien ou d'utilisation non conforme au manuel d'utilisation Tineco.
- Utilisation de l'appareil autre que pour des usages domestiques normaux, c'est-à-dire, à des fins commerciales ou de location.
- Utilisation de pièces non conformes au manuel d'utilisation Tineco.
- Utilisation de pièces et d'accessoires autres que ceux produits ou recommandés par Tineco.
- Facteurs externes non liés à la qualité et à l'utilisation du produit, tels que la météo, les modifications, les accidents, les pannes électriques, les surtensions ou les catastrophes naturelles.
- Réparations ou modifications effectuées par des parties ou des agents non autorisés.
- Absence de nettoyage des obstructions et autres matières dangereuses de l'appareil.
- Usure normale, y compris l'usure normale des pièces, telles que la poubelle, la ceinture, le filtre, le HEPA, la barre de brosse, le cordon d'alimentation (ou lorsqu'un dommage externe ou un abus est diagnostiqué), les dommages de tapis ou de plancher en raison d'une utilisation non conforme aux instructions du fabricant.
- Réduction du temps de décharge de la batterie en raison du vieillissement ou de l'usure de la batterie.

LIMITATIONS DE GARANTIE

- Toute garantie implicite relative à votre appareil, y compris, mais sans s'y limiter, la garantie de qualité marchande ou la garantie d'adéquation à un usage particulier, est limitée à la durée de cette garantie.
 - La couverture de la garantie s'applique uniquement au propriétaire d'origine et à la batterie d'origine et n'est pas transférable.
 - Cette garantie limitée vous donne des droits légaux spécifiques. Vous pouvez également avoir d'autres droits qui varient selon les régions.
 - Les garanties du fabricant peuvent ne pas s'appliquer dans tous les cas, en fonction de facteurs tels que l'utilisation du produit, l'endroit où le produit a été acheté ou la personne à qui vous avez acheté le produit.
- Veillez lire attentivement la garantie et contactez le fabricant si vous avez des questions.

SERVICE DE GARANTIE

Enregistrement : Nous recommandons vivement d'enregistrer votre appareil sur le site officiel de Tineco (www.tineco.com/register). L'enregistrement vous permettra de bénéficier d'avantages exclusifs. Pour vous enregistrer, veuillez saisir les 10 derniers chiffres du numéro de série (figurant au dos de l'appareil). Le fait de ne pas enregistrer votre appareil ne diminuera pas vos droits de garantie.

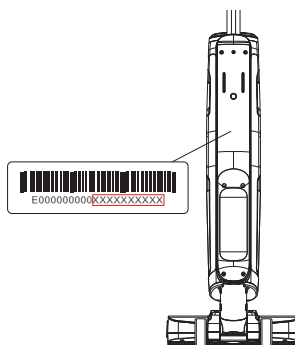

Comment faire une réclamation : Veuillez conserver votre preuve d'achat. Pour faire une réclamation dans le cadre de notre garantie limitée, vous devez fournir votre numéro de série et le reçu d'achat original avec la date d'achat et le numéro de commande.

Tous les travaux seront effectués par Tineco ou ses agences agréées.

Toute pièce défectueuse remplacée deviendra la propriété de Tineco.

Le service sous cette garantie ne prolongera pas la période de garantie.

Si votre appareil ne fonctionne pas correctement, veuillez nous écrire : support.fr@tineco.com

Envoyez un e-mail à notre service client :
support.fr@tineco.com
Visitez le site Web de Tineco :
www.tineco.com

tineco
Live Easy.
Enjoy Life.



Kontaktieren Sie uns. Wir melden uns innerhalb eines Werktages bei Ihnen.

Contact us - We'll get back to you within 1 business day.

Contactez-nous. Nous vous répondrons dans 1 jour ouvrable.

Conéctese con nosotros. Nos pondremos en contacto con usted dentro de 1 día laboral.

La preghiamo di contattarci - risponderemo entro 1 giorno lavorativo.

 www.tineco.com

 DE : support.de@tineco.com

NA : support@tineco.com

UK : support.uk@tineco.com

ES : support.es@tineco.com

FR : support.fr@tineco.com

IT : support.it@tineco.com

 NA Service Call: 1-855-292-8864

 Mon. - Fri. 9am - 6pm (CST)