

CONFIGURACIÓN – RECARGA DE BATERÍA

Conectar la fuente de energía

Conecte el adaptador AC que viene incluido en un tomacorriente estándar de corriente alterna para energizar el equipo KARAOKE. Conecte el otro extremo del cable a la entrada DC del equipo. Después de que se haya conectado, presione el botón ENCENDER para encender/apagar el equipo de KARAOKE.

Parte trasera del equipo



Operación con batería recargable incorporada

1. Este equipo opera con el adaptador AC/DC y también con las baterías recargables de litio.
2. Las baterías internas se recargan cuando el adaptador AC/DC se conecte al equipo.
3. Antes del primer uso del equipo, asegúrese de recargar al máximo las baterías del equipo, el indicador de recarga se pondrá de rojo a verde cuando las baterías estén totalmente recargadas.
4. Después de que se haya cargado las baterías. El equipo entrará en modo de operación con batería.

Indicador de batería baja

1. Cuando las baterías están bajas, el indicador de recarga se encenderá con una luz roja y empezará a parpadear. Conecte el equipo a un cargador (no incluye) para recargarlo.
2. Después de un uso prolongado, el voltaje de la batería podría haberse descargado y la operación podría volverse intermitente. Cuando esto suceda, recargue las baterías.

Nota: las baterías recargables tienen que cargarse y descargarse constantemente para maximizar su rendimiento y su tiempo de vida. Si usted deja de usar el equipo por un largo tiempo, asegúrese de cargar la batería al menos una vez al mes para que estas funcionen correctamente.

OPERACIÓN CON MEMORIAS USB

Este equipo puede reproducir música en formato MP3 que se encuentre en una memoria USB.

Instalar el disco USB **con música**

Inserte el disco USB al puerto USB del equipo



Inserte la memoria USB al puerto USB del equipo

Reproducir desde el disco USB

1. Presione el botón encendido/apagado para encender el equipo.
2. Presione el selector BLUETOOTH / USB / AUDIO al modo USB.
3. Presione el botón de reproducir para empezar a reproducir el tema

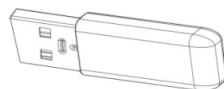

(USB no incluido)

Usando la función saltar y buscar

1. Presione el botón anterior/siguiente para buscar un tema.
2. Mantenga presionado el botón anterior/siguiente para buscar rápido el tema que desee reproducir.
3. Presione el botón Carpeta anterior / Carpeta siguiente para buscar en las diferentes carpetas del disco.
4. Presione el botón M+/M- para buscar el tema de diez en diez.

OPERACIÓN BLUETOOTH

1. Presione el botón de encendido/apagado para encender el equipo, gire el selector de funciones del KARAOKE al modo BLUETOOTH para conectar a su dispositivo externo y el indicador Bluetooth empezará a parpadear.
2. En su teléfono inteligente / tableta, encienda la función Bluetooth y habilite el escaneo de dispositivos.
3. Cuando muestre GQ450 en el escaneo de Bluetooth, selecciónelo para conectarlo a su dispositivo.

Notas: si no se puede conectar, presione el botón SINCRONIZA nuevamente para reconectar.

4. Cuando se haya sincronizado correctamente, la luz del indicador Bluetooth se encenderá y está listo para reproducir música desde su dispositivo de forma inalámbrica.
5. Presione el botón Reproducir de su dispositivo inteligente para empezar la reproducción.
6. Presione el botón anterior/siguiente del Karaoke o en el dispositivo externo para cambiar de tema.

CONECTAR A UN DISPOSITIVO EXTERNO CON AUX IN

AUX IN (entrada de línea / entrada de audio)

1. Conecte el cable auxiliar de 3,5mm a la entrada de audio en la parte frontal del equipo y en su dispositivo inteligente.
2. Gire el selector de funciones del Karaoke a la posición AUX IN.
3. Encienda ambos equipos.
4. El sonido del dispositivo externo sonará en los parlantes.

Nota: desconecte el cable AUX IN cuando utiliza otros modos de reproducción



USANDO CD+G, CDS

Cargando un disco

1. Conecte la fuente de alimentación. (siga las instrucciones en la página "Configuración de energía").
2. Abra el compartimiento de **CD**.
3. Coloque el disco **CD+G** o **CD** dentro del compartimiento de **CD**.
4. Cierre la compuerta de **CD**, presione el botón encender/apagar para encender el equipo.
5. Gire el selector Función a la posición **CDG** (disco).



Reproduciendo un disco

1. Siga las instrucciones de **cargar un disco**.
2. Presione el botón **Reproducir/Detener** para empezar a reproducir el disco cargado.
El indicador Reproducir/Detener se encenderá.
3. Gire la perilla del **volumen maestro** para seleccionar el nivel de sonido adecuado.
4. Para detener un tema de forma temporal, presione una vez el botón Reproducir/Detener, y vuelva a presionarlo para volver a reproducir.
5. Presione el botón **siguiente/buscar** para saltar al próximo tema o el tema anterior.
6. Mantenga presionado el botón siguiente/buscar para realizar una búsqueda rápida hasta la pista X.

Favor de tener en cuenta: la función de adelantar rápido y rebobinar rápido no está disponible para los discos CDG.

7. Conecte la **salida de Video** al televisor, las letras de canciones aparecerán en el televisor.
8. Presione el botón **Parar** para parar la reproducción.

Función repetir

1. Siga las instrucciones de cargar y reproducir un disco.
2. Presione el botón Repetir una vez, se iluminará el indicador .
El equipo repetirá el tema actual.
3. Presione el botón Repetir dos veces, se iluminará el indicador .
El equipo repetirá todos los temas del disco.
4. Para cancelar la función repetir: presione el botón Repetir hasta que aparezca el indicador  o presione dos veces el botón Parar.



Programando un disco de hasta 20 pistas

1. Cuando se está reproduciendo el disco, presione el botón Parar para entrar al modo parado.
2. Presione el botón Programar y el indicador de programación se encenderá.
3. Presione el botón Siguiente/Buscar para seleccionar la pista que usted desee reproducir primero desde el disco cargado.
4. Presione el botón Programar para confirmar.
5. Repita los pasos 3 y 4 para programar el orden de reproducción.
6. Presione el botón Reproducir para empezar a reproducir según lo programado.
7. Presione el botón Parar dos veces para cancelar la programación.

CONECTANDO A UN TELEVISOR EXTERNO CON SALIDA DE VIDEO

Este equipo tiene salidas de video para conectarlo a su televisor con el fin de mostrar las letras de las canciones Karaoke en la pantalla grande. Nota: para ver las letras de canciones, su tema tiene que ser de formato Karaoke como CDG Karaoke o en formato MP3G.

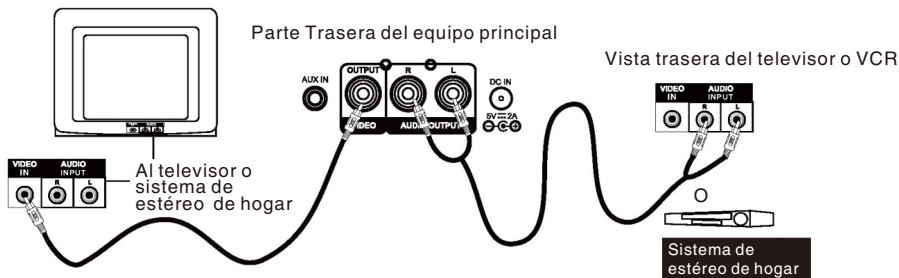

1. Conecte el cable RCA que viene incorporado en el equipo al reproductor asegurando que coincidan los colores. Normalmente, video es el amarillo, el canal de audio derecho es rojo y el canal de audio izquierdo es blanco.
2. Conecte el otro extremo del cable RCA a la entrada de su televisor. Asegúrese de que se coincidan los colores amarillo, rojo y blanco respectivamente. Nota: Su televisor podría tener entradas de otros colores, en este caso, conéctelo en la entrada adecuada.
3. Mientras que se conecta a su televisor, tome nota a que canal de su televisor se ha conectado.
4. Con el televisor encendido, seleccione el canal de entrada correcto. Si no recuerda, puede empezar a reproducir desde su equipo y probar con cada uno de los canales del televisor para encontrar el correcto.



OPERACIÓN DE GRABACIÓN

Este equipo puede grabar música y sonido cuando se está reproduciendo un disco CD o CD+G, Bluetooth o a una entrada de audio. La grabación está en formato MP3.

1. Conecte la fuente de alimentación. (siga las instrucciones en la página “Configuración de energía”)
2. Inserte una memoria USB al puerto USB en el panel frontal.
3. Conecte un micrófono a cualquier de las entradas de micrófonos (Mic 1 y Mic 2)
4. Gire la perilla Función al modo que usted quiera grabar.
 - 4.1. Si se hace grabación desde un disco CD: Coloque el CD/CD+g en el compartimiento de CD y busque la pista deseada. Luego presione el botón Reproducir/Detener para empezar a reproducir.
 - 4.2. Si se hace grabación desde Bluetooth: diríjase a la sección de operación Bluetooth para sincronizar, luego elija la pista que desee reproducir. Presione el botón Reproducir/Detener para reproducir el tema.
 - 4.3. Si se hace una grabación desde una entrada de Audio: conecte un dispositivo externo a la entrada de audio de 3,5 mm. (con el cable Aux que viene incorporado), luego active su dispositivo para reproducir el tema.
5. Después de haber hecho los procedimientos anteriores, presione el botón Grabar. para empezar la grabación y en la pantalla aparecerá “Grabando...”.
6. Para detener la grabación, presione nuevamente el botón Grabar.
7. Grabar el tema:

Gire la perilla de Funciones a la posición de modo USB, luego presione el botón Página anterior y página siguiente a la carpeta “Grabaciones”, La última grabación  aparece en el último de la lista de grabaciones. Presiones el botón Anterior/Siguiente para seleccionar el último tema grabado. Por último, presione el botón  para empezar a reproducir el tema.

MICRÓFONO

Cuando tenga conectado ya sea 1 o 2 micrófonos en el puerto MIC 1 / MIC 2, el sonido o la voz se mezclará con la reproducción de USB / Bluetooth

Sacar el soporte del micrófono

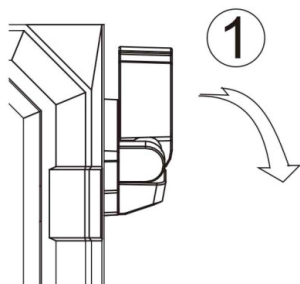

Poner el micrófono en el soporte

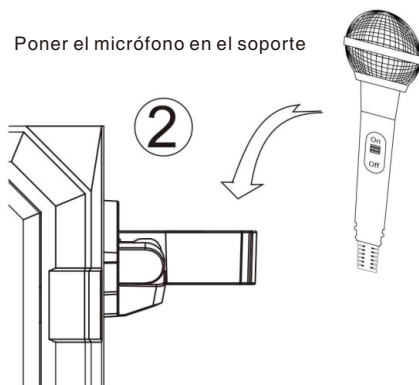

Usando el volumen del micrófono

Botón de encendido/apagado del micrófono

Botón de encendido/apagado del micrófono

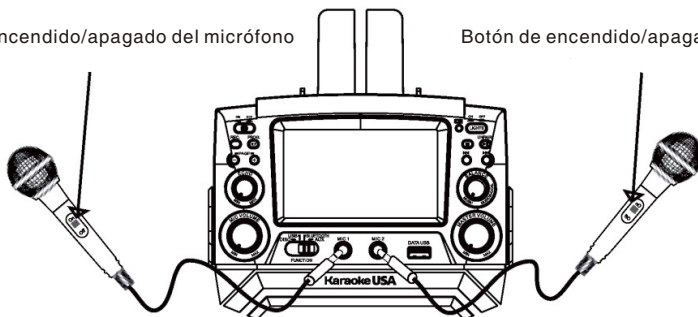

Ajuste la perilla del volumen del micrófono para tener un mejor balance entre la música y la voz.

CONTROL DE ECO / BALANCE

Eco

Ajuste el eco del **equipo de Karaoke** para destacar su voz teniendo un efecto de un concierto

Balance



Ajustar **Balance** del **equipo de Karaoke** para escuchar la música y las voces o para escuchar solamente la música.

Nota: para usar la perilla **Balance**, debe usar un disco CD+G. de lo contrario, esto funcionará como un control de **Balance** estándar.

OPERACIÓN PARA ENCENDER LUCES LED

Presione el botón de **Luces** para encender / apagar las luces LED en la parrilla del parlante.

Especificaciones

Fuente de energía Corriente Alterna Adaptador DC	Utilice el adaptador incorporado Entrada AC 100-240V 50/60Hz, salida DC 5V, 2000mA
Bluetooth	Para Music Share V + EDR
Reproductor de CD	Compatible con CDs, CDG y MP3G Discos 4,75 / 3,25 inch  
Potencia de salida	3W x 1 RMS
Batería interna	3.7V, 2500mAh
Especificación de parlantes bajos	3.5 Inch, 8 Watt , 2 Ohm

Las especificaciones son típicas, los equipos individuales pueden variar. Están sujetas a continuo mejora, estas mejoras no son obligatorias a comunicarse con los clientes.

GUÍA DE SOLUCIÓN DE PROBLEMAS

	Síntoma	Posible Causa	Solución
General	Sin Energía	Cargador	Asegúrese de que todo tenga una conexión firme
		Adaptador de energía	
		Cable de alimentación	
	Energizado, pero no responde	Posición encendida/ apagado	Asegúrese que está en \ posición encendido
		Batería agotada	Cargar el equipo
		El equipo está en un modo erróneo	Seleccione el modo correcto
	Se necesita reiniciar la máquina	Apague el equipo y vuelva a encenderlo	
Micrófono	Volumen bajo	Ajuste el volumen del micrófono	Suba el volumen del micrófono, especialmente cuando este grabando
Reproducción USB	No lee	No hay archivos o el archivo está en un formato incorrecto	Descargue nuevamente el archivo y trate con otro formato si es necesario
	No funciona	Formato incorrecto o que se haya utilizado por un largo tiempo	Respalde sus datos en su ordenador y formatee la memoria USB
Bluetooth	No se sincroniza	In the wrong mode	Set to Bluetooth mode
	Volumen de música Bluetooth demasiado bajo	El volumen en su dispositivo inteligente está demasiado bajo.	Suba el volumen desde su dispositivo inteligente y así también suba el volumen en su equipo.

GUÍA DE SOLUCIÓN DE PROBLEMAS

	Symptom	Possible Problem	Solution
AUX IN	No reproduce	El cable AUX In no está conectado adecuadamente	Asegúrese que el cable de audio este conectado correctamente al puerto en la parte frontal
		El equipo está en modo Bluetooth	Configure el equipo al modo Aux In
		El volumen está demasiado bajo en su dispositivo inteligente	Suba el volumen desde su dispositivo inteligente y así también suba el volumen en su equipo.
Reproducir disco	No muestran imágenes en la pantalla del equipo	No hay disco	Inserte un disco
		Disco rayado, pintado o dañado	Asegúrese de que el disco este en buenas condiciones
		Tipo de disco erróneo	El equipo funciona con CD, CD+G, MP3+G
		El equipo está configurado en un modo erróneo	Gire la perilla de funciones al modo Disco.

Karaoke USA

KARAOKE USA
1185 GOODEN CROSSING
LARGO, FL 33778 USA

SOPORTE TÉCNICO: WWW.KARAOKEUSA.COM/CS
DESCARGAR CANCIONES: WWW.SINGTHEHITS.COM
DEPARTAMENTO DE VENTA: SALES@KARAOKEUSA.COM

Karaoke USA

Console portable MP3G Karoké avec système AP, écran coloré 4,3" TFT, Bluetooth, fonction d'enregistrement et la batterie intégrée

FR Guide de l'utilisateur

Modèle:
GQ450



équipement smart non fourni

Veuillez lire ce mode d'emploi avant le premier démarrage de ce produit.

Table des matières

Avertissements et Précautions.....	01
Importantes consignes de sécurité.....	02
Contenu de la boîte cadeau.....	03
Caractéristiques.....	04
Fonctions principales.....	05-06
Fonction du moniteur / d'écran.....	06
Installer le socle.....	07
Relier l'alimentation électrique.....	08
Opération Clé USB.....	09
Opération Bluetooth.....	09
Rélier le dispositif extérieur via Aux-in.....	10
Utiliser CD+G, CDs.....	10
Relier au téléviseur via la sortie VA.....	11
Fonction d'enregistrement.....	12
Microphone.....	13
Réglage Écho / Balance.....	14
Opération des témoins LED.....	14
Spécifications.....	14
Dépannage.....	15-16

Avertissements et Précautions

Avertissement: Afin de prévenir tout risque d'incendie ou d'électrocution, ne pas exposer cet appareil à la pluie ni à l'humidité.

Attention: L'utilisation de contrôles ou réglages ou performances autre que ceux spécifiés peuvent s'exposer aux radiation dangereuses.

“**Caution Marking and Rating Label**” se trouve sous le couvercle ou le socle de l'appareil et le poids n'excède pas à 7kg.

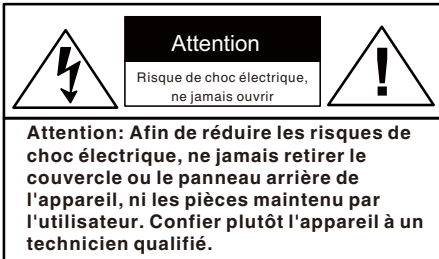

Ce symbole a pour but d'avertir l'utilisateur du danger présenté par des pièces non isolées à l'intérieur de l'appareil et dont la tension est suffisante pour provoquer des décharges électriques mortelles. **Ne pas ouvrir la boîte de cet appareil.**



Ce symbole a pour but d'avertir l'utilisateur que les instructions importantes sur l'utilisation et l'entretien se trouvent dans le guide d'utilisation accompagnant cet appareil.

Sécurité

L'appareil avec un transformateur d'insertion et le câble d'alimentation CA:

- Le transformateur d'alimentation ne peut que être utilisé pour le but déterminé. Déconnecter le transformateur d'alimentation quand vous ne comptez pas d'utiliser cet appareil pour une période longue.
- Tenir la prise au lieu du câble lors de connecter ou déconnecter le câble du transformateur d'alimentation. Retirer à reprises le câble va endommager le câble qui entraîne à un danger.

L'appareil avec un batterie rechargeable:

- Ne pas exposer les batteries dans les conditions extrêmes– le froid, la chaleur, du soleil ou le feu.

Humidité et Condensation

Si l'appareil est exposé à l'humidité et au froid extrême puis mené dans un environnement chaud, la condensation se produira sur les pièces intérieures. Dans ce cas, il est possible de endommager l'appareil ou rendre l'utilisateur en danger si vous allumer l'appareil. Laissez l'appareil dans un environnement chaud pour 1 à 3 heures pour se sécher en sécurité.

Lors en usage

- Ne pas utiliser cet appareil dans les conditions extrêmes, chaud, froid, poussiéreux ou bien humide.
- Ne pas empêcher le débit d'air de l'appareil en le mettant sur une surface irrégulière tel que sur un lit, une tapis ou bien une couverture.

Information FCC

Cet appareil est conforme à la section 15 des règlements de la FCC. Le fonctionnement est sujet aux conditions suivantes:

1. Cet appareil ne cause pas du brouillage nuisible.
2. Cet appareil peut subir de brouillage reçu, y compris l'interférence qui conduit à l'opération indésirable.

Importantes consignes de sécurité

1. Lire les instructions : Lire attentivement toutes les instructions du fonctionnement et de la sécurité avant de démarrer cet appareil.

2. Conserver les instructions : Garder ces instructions pour référer à l'avenir.

3. Tenir compte de toutes mises en garde : Observer toutes les mises en garde applicable à cet appareil et mentionnés dans cet emploi de mode.

4. Respecter toutes les instructions : Suivre toutes les instructions indiquées dans cet emploi de mode.

5. Eau et humidité : Ne pas utiliser cet appareil près de l'eau, comme par exemple, à proximité d'une baignoire, d'un évier de cuisine, une cuvette ou un cuve de lessivage, ni dans un sous-sol humide ou autour d'une piscine ou bien un endroit similaire. Ne pas exposer cet appareil au suintement ou rejaillissement de l'eau, ni le mettre sur ou l'entour d'un récipient contenant de liquide (tel un vase).

6. Nettoyer : Nettoyer l'appareil avec un chiffon sec. Débrancher la prise électrique de l'appareil avant le nettoyage. Ne pas utiliser aucun produits nettoyants ni en aérosol.

7. Ventilation : Les fentes et les orifices sur le cabinet de l'appareil permettent à son bon fonctionnement et sa ventilation en évitant de la surchauffe. Ne pas couvrir ces ouvertures ni les emboucher en le mettant sur une surface irrégulière tel que sur un lit, une canapé ou une tapis. Ne pas le mettre sur une fourniture fixé sur la mur tel qu'une bibliothèque ou un étage, sauf que la ventilation de l'appareil est garantie.

8. Chaleur : Ne pas exposer cet appareil aux sources de chaleur, tel que le radiateur, le chauffage, la cuisinière ou autres appareils dégagant ou produisant de la chaleur, y compris un amplificateur.

9. Mise à la terre ou polarisation : Ne pas neutraliser l'objectif sécuritaire d'une fiche polarisée ou d'une fiche de mise à la terre si applicable. Une fiche polarisée est dotée de 2 lames dont l'une est plus large que l'autre. Une fiche de mise à la terre est dotée de 2 lames identiques plus la 3ième servant à la mise à la terre. La plus large, ou la 3ième, est un dispositif de sûreté. Si la fiche fournie n'est pas compatible avec la prise, consulter un technicien qualifié pour le remplacement.

10. Protection du cordon d'alimentation : Éviter de marcher sur, pincer ou couper ou endommager le cordon d'alimentation de toute manière. En cas d'endogame, consulter à un technicien bien entraîné pour la réparation.

11. Accessoires : N'utiliser que les accessoires spécifiés et approuvés par le fabricant de cet appareil. Ne pas placer cet appareil dans un chariot, un socle, un trépied, un support ou une table préalablement approuvé par le fabricant. Quand il tombe, cet appareil peut conduire à blesser un enfant ou un adulte, ou bien causer l'endommagement. Toute fixation au mur de cet appareil doit être effectuée en conformité avec les instructions du fabricant.

12. Déplacement et transport : 1. Lors du transport de cet appareil sur une installation pré-approuvée, observer les avertissements et les précautions mentionnées en évitant de l'endommagement. Vérifier si l'installation et l'appareil sont bien fixés ensemble et stable avant du transport.



S3125A

Avertissement du chariot

13. Danger de foudroisement : 1. Débrancher l'appareil et déconnecter l'antenne ou le système de câblage lors de l'orage ou laissant inutilisé pendant une longue période pour éviter de l'endommagement de l'appareil causé par le foudroisement ou le surcharge du cordon d'alimentation.

14. Maintenance : Ne pas tenter de réparer cet appareil vous-même, car l'ouverture ou le détachement du couvercle peuvent vous exposer aux tensions dangereuses ou d'autres dangers. Confier tous les maintenances à un technicien qualifié.

15. Source d'alimentation : Ne connecter qu'un type de l'alimentation électrique de foyer indiqué dans cet emploi de mode et "Caution Marking and Rating Label". Si vous ignorez le type de l'alimentation électrique de votre foyer (ou la location de la fiche ou l'appareil se branche), consultez à l'institution de l'électricité locale. Pour les appareils alimentés par des batteries ou d'autres sources, consulter le guide de l'utilisateur.

16. Surcharge : Ne pas mettre en surcharge des prises murales ou des cordons prolongateurs, ce qui risque de causer un incendie ou de choc électrique.

17. Objets errants : Protéger cet appareil de la pénétration de tous les objets errants tel que de la poussière, de l'eau, l'humidité ou des insectes. Ne pas forcer aucun objet errant ou de produit chimique dedans, ce qui risque de causer un incendie ou de choc électrique.

18. Pièces de rechange et vérification de sûreté : Lors du remplacement des pièces nécessaires, vérifier que le technicien de service utilise les pièces de rechange spécifiés et approuvés par le fabricant. Demander le technicien de service d'effectuer les vérifications de sûreté pour rassurer le bon fonctionnement en évitant l'incendie, le choc électrique ou d'autres dangers potentiels.

19. Mise à la terre de l'antenne extérieure : Lors de la connexion d'une antenne ou un système de câblage extérieures avec l'appareil, vérifier bien si l'antenne ou le système de câblage est mise à la terre afin de éviter les surtensions et les charges d'électricité statique. En cas de question sur la bonne mise à la terre de ces systèmes, contacter le technicien qualifié pour une inspection dans votre foyer.

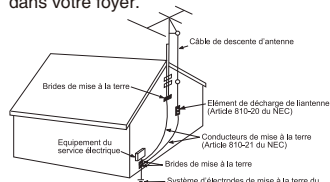

NEC - Code national de l'électricité
S288RA

20. Fixation au mur ou au plafond : Ne fixer cet appareil qu'au mur ou qu'au plafond recommandé par le fabricant.

21. Dispositifs de désaccouplage : Vérifier si tous les dispositifs de désaccouplage sont en bon état et en bon fonctionnement lors d'un cas urgent ou d'un coupage d'électricité urgent nécessaire.

22. Prise de branchement sous protection : Si applicable, l'appareil est fourni d'une brise de branchement avec la protection de surcharge en tant qu'une dispositif de sécurité. Consulter l'emploi de mode lors du remplacement ou du réarmement de cette dispositif de sécurité. Vérifier si le technicien de service effectue le remplacement avec une prise spécifiée par le fabricant avec la protection de surcharge même que cela originale.

23. Câblage d'alimentation électrique : Ne pas mettre le système de l'antenne extérieure au dessus des câblages d'alimentation ou d'autres éclairages électriques ou circuits d'alimentation électrique afin d'éviter le première tombe dessus de ces derniers. Lors de l'installation d'un système de l'antenne extérieure, ne jamais toucher les câblages ou circuits d'alimentation mentionnés pour éviter les risques fatales. Consulter la société électrique locale avant de l'installation d'une antenne extérieure.

Contenu de la boîte cadeau

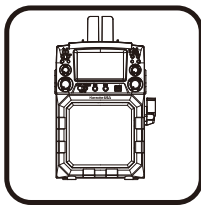

GQ450 X 1



Microphone x 1



Câble AUX IN x 1

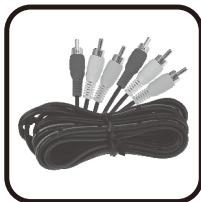

Câble RCA x 1



Transformateur CA x 1
DC5V/2A



Support de dispositif
Smart x 1



CDG Demo
Disque x 1



Guide de l'utilisateur x 1



Carte de garantie x 1

Caractéristiques

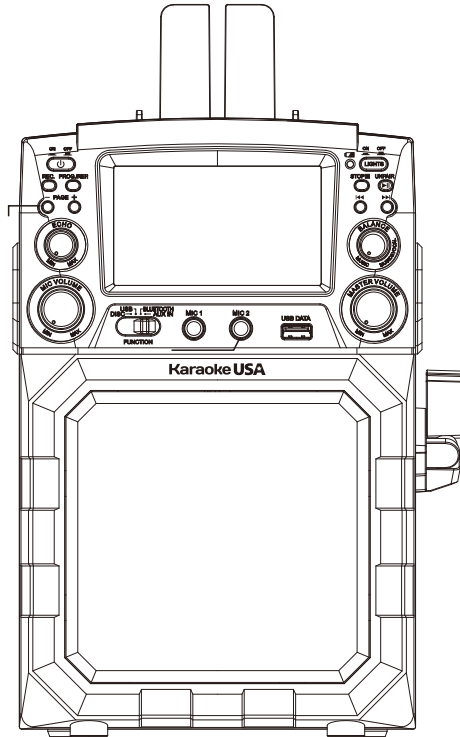

- écran coloré 4,3" TFT
- 40W puissance de crête sortie (10W RMS)
- CDG/MP3G compatible
- Enregistrement de la piste vocale et musique mixe
- Haut-parleur Bluetooth sans fils & Connexion sans fils
- Haut-parleur avec le témoin
- Dispositif smart compatible
- 25 chansons Karaké incluses dans le disque CDG
- 1 microphone avec support
- 2 entrées Microphone
- Réglage de volume principal
- Régler le volume microphone
- Réglage écho analogue
- Réglage balance
- Prise de sortie RCA AV
- Clé USB Compatible
- batterie en lithium rechargeable intégrée (autonomie de 2 heures)
- Transformateur d'alimentation (UL approuvé) (CA 100V/50Hz~CA 240V/60Hz)

Fonctions télécommandes

VUE FRONTALE

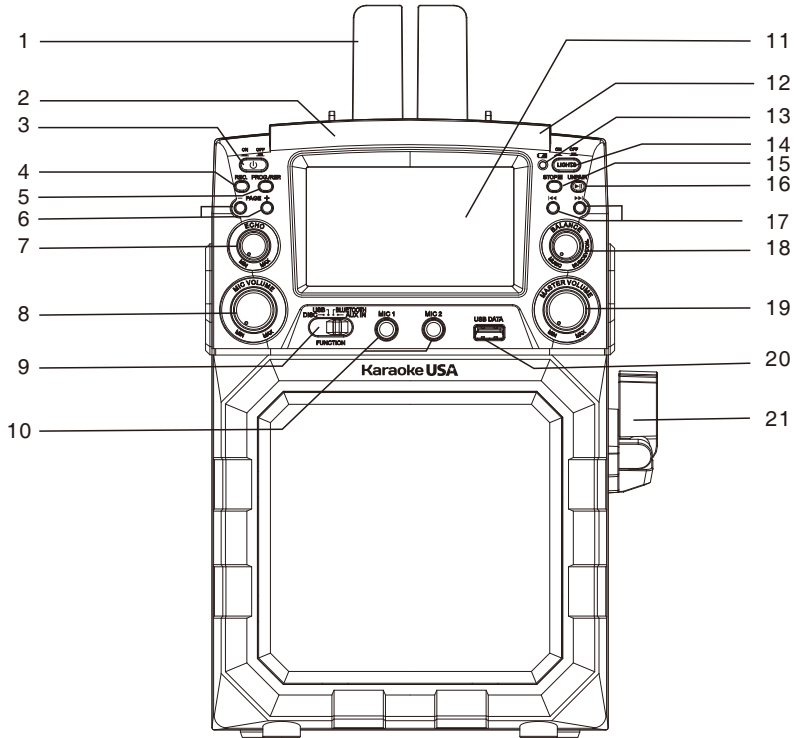

1. SUPPORT AMOVIBLE

2. Porte CD

3. Bouton à allumer/éteindre

4. Bouton d' enregistrement

5. Bouton Programmer / Répéter

6. PAGE - / +

7. Bouton ECHO

8. Bouton VOLUME MIC

9. Sélecteur DISC / USB / BLUETOOTH / AUX IN

10. Entrée MIC 1 / 2 écran

11. Ecran TFT

12. Ouverture de la porte CD

13. Témoin de batterie

14. Bouton à allumer/éteindre l'éclairage

15. Bouton arrêter

16. Bouton Lecture / déconnecter

17. Bouton Franchir

18. bouton BALANCE

19. Bouton volume principal

20. Entrée USB

21. Support MIC

Fonctions principales

Vue à l'arrière

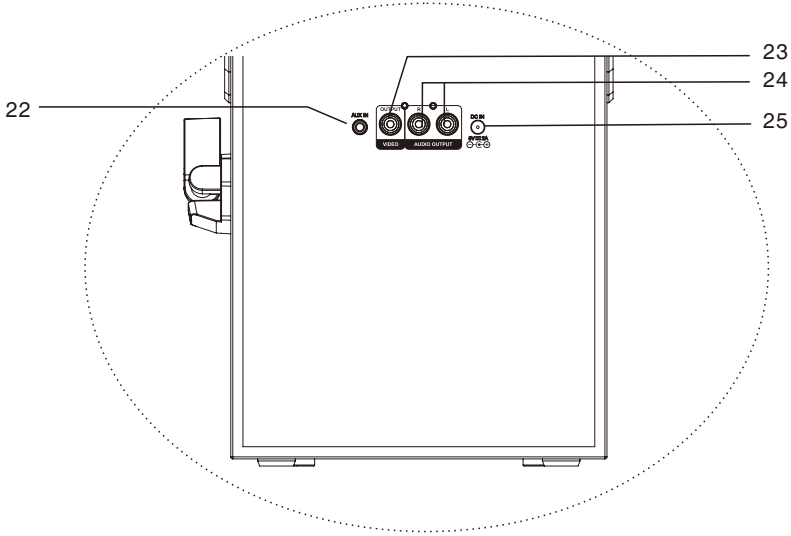

22. Entrée AUX IN

24. Prise AUDIO OUT

23. Prise VIDEO OUT

25. Entrée CD (5V)

Fonction du moniteur / d'écran

PROPRIÉTÉ DU
FICHER EN LECTURE

CDG

CD

NOMBRE DE PISTES
EN LECTURE

TOTAL DE PISTES

▶ EN LECTURE

|| PAUSE DE LECTURE

■ LECTURE EN ARRÊTE

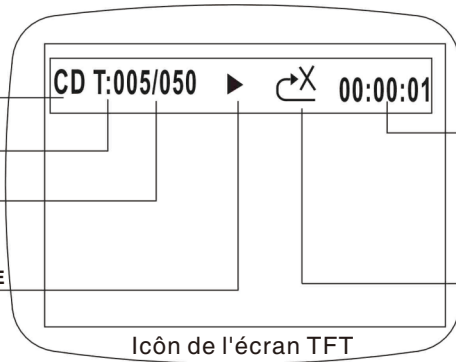

TEMPS DE LECTURE
OU LOCATION DE
PROGRAMME

↺X

↺1

↺A

Etat PROGRAMME
OU REPETE

Icon de l'écran TFT

Installer le socle

Installer le socle dans le console

Installer le socle (inclus) pour maintenir le mobile et le tablette sur le console.

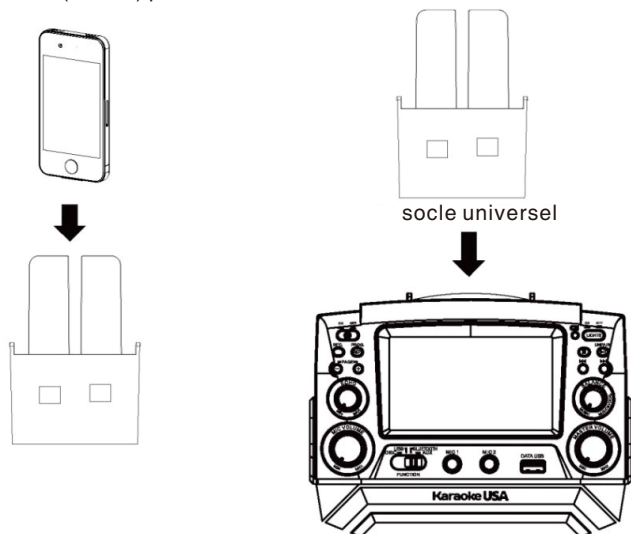

METTRE EN PLACE LE DISPOSITIF EXTÉRIEUR

Insérer lecteur personnel / mobile / tablette avec le socle sur le console.

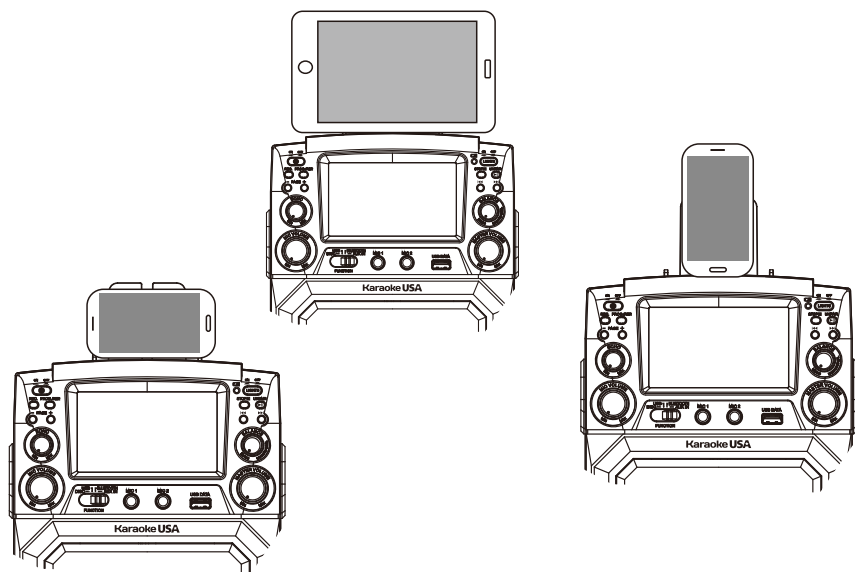

Relier l'alimentation électrique

Relier le transformateur d'alimentation

Relier le transformateur CA inclus avec la fiche d'alimentation standard afin d'alimenter le **CONSOLE KARAOKÉ**. Connecter la petite borne avec la prise DC INPUT du console Karaoké. Puis, appuyer sur le bouton d'alimentation afin de démarrer / éteindre le **console Karaoké**.



Opération de la batterie rechargeable intégrée

1. Ce console peut être alimenté via le transformateur CA/CD ou la batterie en lithium rechargeable intégrée.
2. Lors que le transformateur d'alimentation CA/CD est relié à la fiche d'alimentation, la batterie sera rechargée.
3. Recharger complètement la batterie rechargeable intégrée avant de commencer à utiliser ce console. Le témoin batterie change de rouge en vert lorsque la batterie intégrée a été bien rechargée.
4. Une fois la batterie est rechargée, déconnecter le transformateur CA/CD afin d'entrer en mode Opération en batterie.

Témoin batterie faible

1. Lors que le charge de la batterie intégrée baisse, le témoin de rechargement s'allume en clignotant en rouge. Recharger le console en reliant avec l'adaptateur d'alimentation.
2. Suite de l'utilisation prolongée, l'électricité de la batterie intégrée se réduise, ce qui perturbe la fonctionnement du console. Dans ce cas, recharger la batterie.

Attentions: La batterie rechargeable doit être utilisée régulièrement pour avoir une performance optimale et un cycle de vie plus longue. Si vous ne pouvez pas garantir une utilisation fréquentée, vous devez recharger la batterie au moins une fois par mois afin de rassurer sa bonne fonctionnement.

Opération Clé USB

Ce console peut lire les fichiers musicaux en MP3 sur une clé USB.

Installer la clé USB avec fichiers musicaux dedans

Insérer la clé USB dans la prise USB

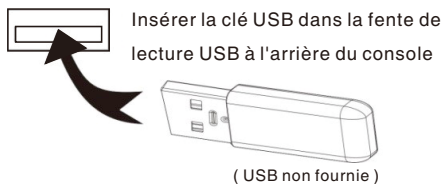

Lecture du dispositif USB

1. Appuyer sur le bouton d'allumage pour démarrer le console
2. Appuyer sur le sélecteur BLUETOOTH / USB / AUX afin de choisir la mode USB.
3. Appuyer sure le bouton LIRE afin de démarrer la lecture.

Fonction Franchir et Rechercher

1. Appuyer sur le bouton Franchir afin de rechercher la piste musicale désirée.
2. Maintenir en appuyant sur le bouton Franchir afin de rechercher rapidement la piste désirée.
Attention: Cette fonction ne marche pas avec les disques CDG.
3. Appuyer sur le bouton fichier en haut / bas afin de rechercher le fichier dans le disque.
4. Appuyer sur le bouton M+ / M- afin de rechercher la piste par dix.

Opération Bluetooth

1. Appuyer sur le bouton d'alimentation afin d'allumer le console, puis tourner le selecteur fonction du console à la position BT (mode BLUETOOTH) afin de connecter le dispositif extérieur Bluetooth, le témoin BLUETOOTH va clignoter.
2. Sur votre smartphone / Tablette, allumer Bluetooth et permettre le scanning du dispositif.
3. Sélectionner GQ450 lorsqu'il apparait dans l'écran Bluetooth pour relier à votre dispositif.
Attention: Si la connexion échouée, appuyer sur le bouton connecter pour recommencer la connexion.
4. Dès que les deux dispositifs réussirent à se connecter (le témoin BLUETOOTH s'allume), vous êtes près à lire la musique de votre dispositif sans fils.
5. Appuyer sur le bouton LECTURE du dispositif extérieur Bluetooth afin de démarrer la relecture de la musique.
6. Appuyer sur le bouton Précédent / Suivant du console ou du dispositif extérieur Bluetooth pour basculer entre les pistes musicales.

Rélier le dispositif extérieur via Aux-in

AUX IN (LINE In / AUDIO In)

1. Relier la prise AUX-IN sur le devant du console et la prise audio-out (écouteurs) avec un câble auxiliaire 3.5 mm.
2. Tourner le sélecteur fonction du console à la position AUX-IN.
3. Allumer les deux appareils.
4. L'audio sur le dispositif extérieur sera émit via le haut-parleur.

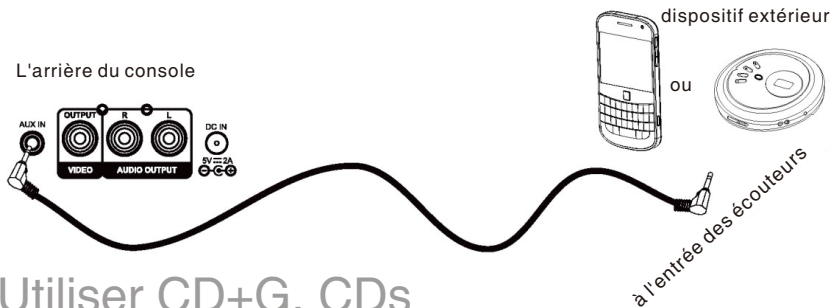

Utiliser CD+G, CDs



Insérer un disque

1. Relirer la source d'alimentation (suivre la page **Relier l'alimentation électrique**).
2. Ouvrir la porte CD.
3. Mettre un disque **CD+G** ou **CD** dans le compartiment CD.
4. Refermer la porte CD, puis appuyer sur le bouton interrupteur afin de démarrer le console.
Tourner le sélecteur **FONCTION** à la position **CDG** (DISC).

Lire un disque

1. Suivre les instructions concernées **Insérer un disque**.
2. Appuyer sur le Bouton **LECTURE / PAUSE** afin de démarrer la lecture du disque inséré. Le témoin **LECTURE/PAUSE** s'allume.
3. Sélectionner le niveau sonore en tournant le bouton Volume Principal.
4. Appuyer le bouton une fois pour suspendre temporairement la lecture (le témoin **PAUSE** s'allumera). Appuyer à nouveau sur le bouton **LECTURE / PAUSE** pour redémarrer la lecture.
5. Appuyer sur les autres boutons **FRANCHIR/ CHERCHER** pour sélectionner les pistes précédentes ou suivantes.
6. Maintenir en appuyant les boutons **FRANCHIR/ CHERCHER** pour démarrer une recherche rapide entre les pistes.
Attention: Les fonctions avance rapide / retour rapide ne marchent pas pour les disques CDG.
7. Relier la prise **VIDEO OUT** au téléviseur, les paroles s'afficheront sur l'écran TV.
8. Appuyer sur le bouton **ARRÊTER** pour arrêter la lecture.

FUNCTION RÉPÉTER

1. Suivre les instructions concernées Insérer un disque et Lire un disque.
2. Appuyer sur le bouton RÉPÉTER une fois,  le témoin s'allume. Le console commence à répéter la piste en lecture.
3. Appuyer sur le bouton RÉPÉTER deux fois,  le témoin s'allume. Le console commence à répéter tous les pistes sur le disque.
4. Annuler la fonction Répéter: appuyer sur le bouton RÉPÉTER plusieurs fois jusqu'à  le témoin s'allume ou appuyer sur le bouton ARRÊTER deux fois pour arrêter la fonction.



Programmer un disque jusqu'à 20 pistes

1. Lors de lecture d'un disque, appuyer sur le bouton ARRÊTER pour mettre en mode ARRÊTE.
2. Appuyer sur le bouton PROGRAM et le témoin program (état programme) s'allume.
3. Appuyer sur les boutons FRANCHIR/ CHERCHER afin de sélectionner la piste que vous voulez lire au début sur le disque inséré.
4. Appuyer sur le bouton PROGRAMMER pour confirmer.
5. Répéter les étapes 3 et 4 pour programmer la lecture dans l'ordre spécifique.
6. Appuyer sur le bouton LIRE afin de démarrer la lecture programmée.
7. Appuyer sur le bouton ARRÊTER deux fois afin d'annuler le programme.

Relier au téléviseur via la prise de sortie AV

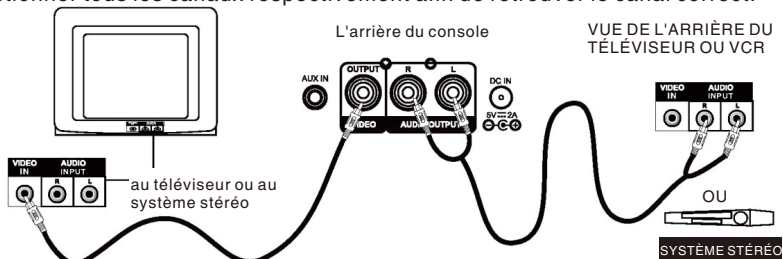

Ce console dispose des prises de sortie AV (Audio/Video) pour connecter votre téléviseur sur lequel les paroles karaokées s'affiche. NOTE: Seulement les musique du média karaoké comme un disque karaoké CDG ou le fichier musical MP3G peuvent s'afficher les paroles.

1. Relier votre lecteur via le câble RCA inclu à la prise et le câble en couleur correspondants. Normalement, le jaune est pour le vidéo, le rouge le canal audio en droit, et le blanc le canal audio en gauche.
2. Relier l'autre bout du câble RCA dans les prises d'entrée RCA du téléviseur. Insérer les bouts en couleurs correspondants aux prises d'entrée en jaune, rouge et blanc. Attention: Votre téléviseur dispose des prises en couleurs différents. Dans ce cas, accorder les prises vidéo et audio.
3. Lors de la connexion à votre téléviseur, faire attention au canal d'entrée que vous avez choisi à relier les câbles.
4. Allumer le téléviseur, sélectionner le canal d'entrée correct choisi dans l'étape précédent. Si vous n'arrivez pas vous rappeler, vous pouvez appuyer sur Lecture de votre lecteur et sélectionner tous les canaux respectivement afin de retrouver le canal correct.



Enregistrement

Ce console peut enregistrer la musique et le son lors de la lecture d'un disque CD ou CD+G ou Bluetooth lors de la connexion sur la ligne ou à une entrée Aux. Le fichier d'enregistrement est en format MP3.

1. Sélectionner "allumer" (suivre la page Relier l'alimentation électrique)
2. Insérer un clé USB dans la fente USB sur le devant du console
3. Insérer un microphone (s) dans les prises Microphone (Mic 1 & Mic 2)
4. Glisser le bouton fonction afin de sélectionner la mode d'enregistrement vous désirez;
 - 4.1. S'il est enregistré d'un disque CD : Insérer le disque CD/CD dans le compartiment CD afin de retrouver la piste musicale désirée. Appuyer sur le bouton Lecture/pause afin de démarrer la lecture;
 - 4.2. S'il est enregistré via la connexion Bluetooth : Référer la section Opération Bluetooth pour connecter, puis sélectionner la piste musicale. Appuyer sur le bouton Lecture/pause afin de démarrer la lecture;
 - 4.3. S'il est enregistré via Aux In: Relier le dispositif extérieur dans la prise AUX IN 3.5mm (avec le câble AUX IN fourni), puis activer le dispositif afin de démarrer la lecture;
5. Suite de la procédures de configuration ci-dessus, appuyer sur le bouton d' enregistrement afin de démarrer l'enregistrement et le terme "REC..%" va s'afficher sur l'écran;
6. Afin d'arrêter l'enregistrement, appuyer sur le bouton d' enregistrement une fois;
7. Relecture d'un enregistrement : Tourner le bouton d'alimentation en glissant à la mode USB, puis appuyer sur PAGE - & + au dossier "REC" pour la relecture, retrouver la dernière chanson en défaut à la fin de la liste d'enregistrement. Appuyer sur ( / ) afin de sélectionner le fichier que vous venez d'enregistrer. Appuyer sur le bouton () afin de démarrer la lecture du fichier enregistré.

Microphone

Lors que un ou deux Microphones sont reliés dans la prise MIC 1 / MIC 2, la sortie est mixée avec la relecture depuis USB / Bluetooth

retirer le support mic

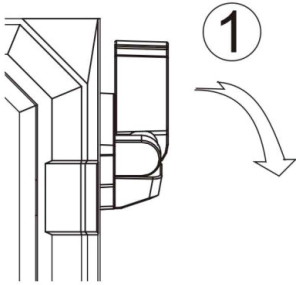

installer le microphone dans sa support

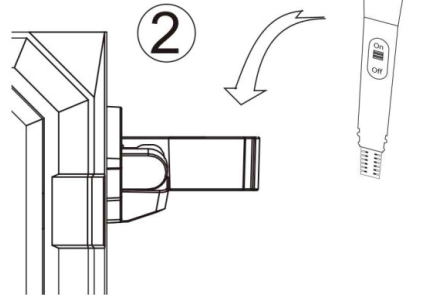

Utilier le volume mic

interrupteur Allumer/Éteindre
du MICROPHONE

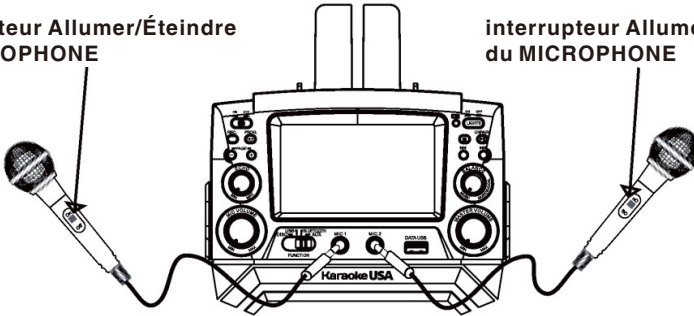

interrupteur Allumer/Éteindre
du MICROPHONE

Régler le bouton du volume Mic correspondant afin d'avoir la meilleure balance entre les volumes de la relecture et du microphone (chanter).

Réglage Écho / Balance

Écho

Tourner le bouton ECHO du console pour accentuer votre voix et avoir une effet de salle de concert.



Balance

Tourner le bouton BALANCE afin d'écouter la musique avec les voix ou bien la musique seulement. Attention: La fonction BALANCE ne marchera que sur le disque CD+G. Sinon, il se fonctionne comme un réglage BALANCE standard.

Opération des témoins LED

Appuyer sur le bouton Témoins afin d'allumer / éteindre les témoins LED situés au grille haut-parleur.

Spécifications

Prise de l'adaptateur CD en courant CA	AC~ entrée 100-240V 50/60Hz, sortie CD 5V , 2000mA
Bluetooth	Partage de la musique V5.0 + EDR
Lecteur CD	disques CD, CDG et MP3G 4.75 / 3.25 inch compatible  
Sortie d'alimentation principale	3W x 1 RMS
Batterie intégrée	3.7V, 2500mAh
Haut-parleurs	3.5 Inch, 8 Watt , 2 Ohm

Ces spécifications sont tropicales, elles se varient selon les consoles différents. La société n'est pas obligée de présenter la notification préalable pour les améliorations continuées.

Dépannage

	Symptôme	Symptôme	Solution
Général	pas de courant	prise de courant	vérifier tous sont bien connectées
		transformateur d'alimentation	
		cordon d'alimentation	
		interrupteur en position allumage/ éteinte	vérifier si l'interrupteur est en mode "allumé"
	en allumage mais sans réaction	la batterie épuisée	recharger le console
		en mode erroné	sélectionner la mode correcte
		redémarrage de la console nécessaire	Eteindre le console puis rallumer
Microphone	volume trop bas	Régler le volume microphone	Augmenter le volume microphone, surtout lors de l'enregistrementng
Lecture USB	La lecture ne fonctionne pas	pas de fichiers ou le format de fichier erroné dans votre USB	télécharger les fichiers dans votre dispositif et essayer des formats différents si nécessaire
	Ne fonctionne pas du tout	format erroné ou utilisé à terme trop long	sauvegarder vos fichiers dans l'ordinateur et formater la carte USB
Bluetooth	Pas de l'appariement	en mode erroné	mis en mode Bluetooth
	volume de musique trop bas	Le volume est trop bas dans votre dispositif smart	augmenter le volume dans votre dispositif smart et la console

Dépannage

	Symptôme	Symptôme	Solution
Lecture en AUX IN	pas de musique	le câble AUX IN est connecté de façon erronée	Vérifier si le câble AUX IN est connecté à la correcte prise AUX IN sur le font du console
		Le console est configuré en mode BLUETOOTH	Mettre le bouton de fonction en mode AUX IN
		Le volume est réglé trop bas dans votre dispositif smart et le console	augmenter le volume dans votre dispositif smart et le console
Lecture de disque	pas de disque en relecture dans le console	pas de disque	insérer une disque
		Le disque est sale, couvert ou rayé.	Vérifier si la disque est en bonnes conditions
		Type disque erronée	Le console peut lire les formats CD, CD+G, MP3+G
		Le console est configuré en mode incorrecte	Mettre le bouton de fonction en mode DISC

Karaoke USA

KARAOKE USA
1185 GOODEN CROSSING
LARGO, FL 33778 USA

SUPPORTS TECHNIQUES: WWW.KARAOKEUSA.COM/CS
TÉLÉCHARGEMENT DE CHANSONS: WWW.SINGTHEHITS.COM
DÉPARTEMENT DE VENTE: SALES@KARAOKEUSA.COM