



CHEETAH TRANSLATOR

Model name: B02G
FCC ID:2ASGM-B02G



Cheetah Translator Getting Started

小豹翻譯棒使用指南

Cheetah翻譯機はじめに

Traductor Cheetah : primeros pasos

Cheetah 번역기 시작하기

อุปกรณ์ช่วยแปล Cheetah เริ่มต้นใช้งาน

小豹翻译棒上手指南

Cheetah Translator Getting Started

Product Overview

Power On/Off: The device has an ultra-long standby time. With the auto-sleep feature, you do not have to constantly turn it on and off. (In the app, you can set how long it takes for the device to go to sleep when you are not using it.)

Volume Controls: The volume controls are on the left of the Translate button. You can tap the area and slide your finger up/down to increase/decrease the volume. The beep volume indicates the volume of the device.

Translate Button: The Translate button is the only button on the device. You can press or long press the button to activate different functions. To translate, long press the button while speaking, and release it when done (Please make sure the device is paired to your

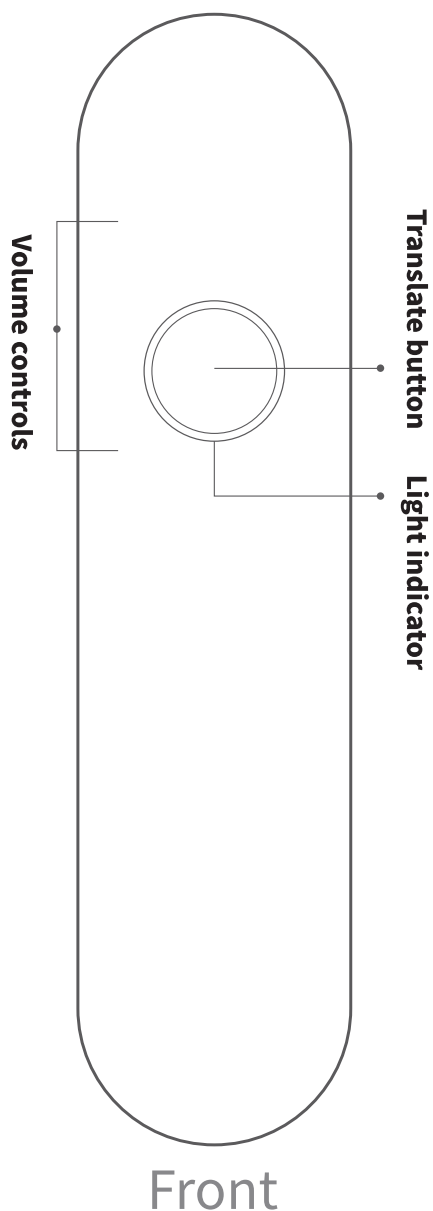

mobile phone). Cheetah Translator will automatically identify the language and translate the speech. You can press the button to replay the translated speech within 30 seconds after the translation.

Light Indicator: The Translate button is surrounded by a circle of white light indicator. The indicator lights up when you press the Translate button and goes off when you release it. The light indicator flashes during charging and goes off when charging is complete. You can disable the charging light indicator in the app.

Charging Port: The device is equipped with a magnetic charging port. Connect the charging cable to charge the device.

Reminder: The magnetic charging port attracts the charging cable when the two make contact. Do not press down the charging cable against the magnetic force to avoid damaging the device.

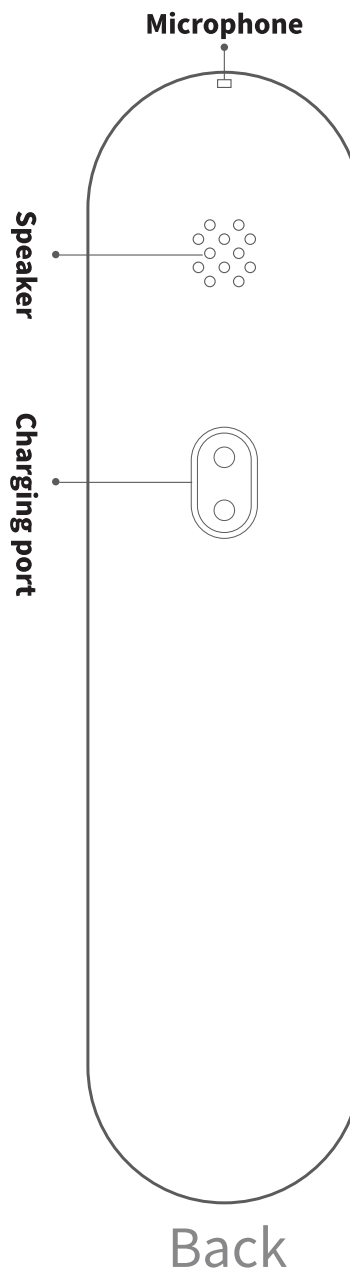

Note

- Cheetah Translator is empowered by cloud technology, and has to be paired with the mobile app with Internet connection.
- Do not cover or block the microphone or speaker to ensure the best voice pickup and sound quality.
- For the optimal user experience, avoid using the device in a noisy environment, and make sure that the speaker is within one meter from the microphone.
- The device currently supports two-way translation for Chinese and English, Chinese and Japanese, Chinese and Korean, Chinese and Thai, and Chinese and Spanish. Support for more languages is under development and will be available by online updates. Translation for some languages are paid features. Please refer to the app for details.

Product Settings

1. Install the mobile app

(QR code to download the app)

Search for "Cheetah Translator" in the app stores, or scan the following QR code to download and install "Cheetah Translator".

2. Pair with your phone

Open the "Cheetah Translator" app and log in according to the instructions shown in the app. Once logged in, long press the Translate button as prompted by the app to pair the device with your phone. The device will beep when your phone has been connected successfully.

3. Translate

Once successfully paired the Translator with your phone, long press the Translate button, and speak after the beep. Release the button to proceed with the automatic voice recognition and translation.

Note: The device provides Chinese and English two-way translation by default. Configure the device for translation between other languages in the app.



Product Specifications

Wireless connection: Bluetooth BLE4.2
Adapter: 5V/500mA
Weight: 45g

Dimensions: 136mm (length) * 35mm (width) * 9mm (thickness)

Device requirements: Bluetooth BLE4.0 or above, Android phone with Android 4.4 or above; iPhone 5S and later with iOS 9.0 or above.

FCC Warning Statement

Changes or modifications not expressly approved by the party responsible for compliance could void the user's authority to operate the equipment. This equipment has been tested and found to comply with the limits for a Class B digital device, pursuant to Part 15 of the FCC Rules. These limits are designed to provide reasonable protection against harmful interference in a residential installation. This equipment generates uses and can radiate radio frequency energy and, if not installed and used in accordance with the instructions, may cause harmful interference to radio communications. However, there is no guarantee that interference will not occur in a particular installation. If this equipment does cause harmful interference to radio or television reception, which can be determined by turning the equipment off and on, the user is encouraged to try to correct the interference by one or more of the following measures:

- Reorient or relocate the receiving antenna.
- Increase the separation between the equipment and receiver.
- Connect the equipment into an outlet on a circuit different from that to which the receiver is connected.
- Consult the dealer or an experienced radio/TV technician for help.

Troubleshooting

The product does not start up.

- Check whether the battery has been drained.
- The product won't translate or translates slowly.
- Check whether your phone is connected to the Internet.
- Check the network connection quality of your phone.
- Check whether the device is within the effective Bluetooth signal range of your phone. (Bluetooth signals are effective within a radius of 10 meters in an open area, which is reduced correspondingly when obstructions are present.)

The translation is inaccurate.

- Check whether the microphone is covered or blocked.
- Check whether the sound source is too far from the microphone.
- Check whether the speech for translation is pronounced properly.
- Check whether the environment is too noisy.
- The device cannot be charged normally.
- Check whether the charging cable is connected normally.
- Check whether the charging cable is damaged.
- Check whether the power adapter is working normally.

小豹翻譯棒 使用指南

產品簡介

開關機:超長待機,即拿即用,具備自動休眠功能無需開關機。(自動進入休眠的時間長度可在APP中設定)

音量調整區:位於翻譯鍵左側區域,上下滑動可調整音量大小,提示音量的大小就是翻譯棒對應的音量。

翻譯鍵:全機唯一的按鍵,可點按、長按。連接手機後,長按不放說話,鬆開後即會自動識別語種並翻譯。

播放翻譯結果播放翻譯結果

指示燈:翻譯鍵周圍為白色指示燈。按下翻譯鍵指示

燈會亮起,鬆開翻譯鍵指示燈會熄滅。在充電時指示燈會閃爍,充電完成後指示燈會熄滅。充電指示燈可在APP中停用。

充電介面:磁吸式充電介面,連接充電線的相應介面即可為翻譯棒充電。

提醒:翻譯棒使用磁吸式充電介面,充電線與充電介面靠近時會自動吸附,切勿強行以反磁力方向插入充電,以免損壞機器。

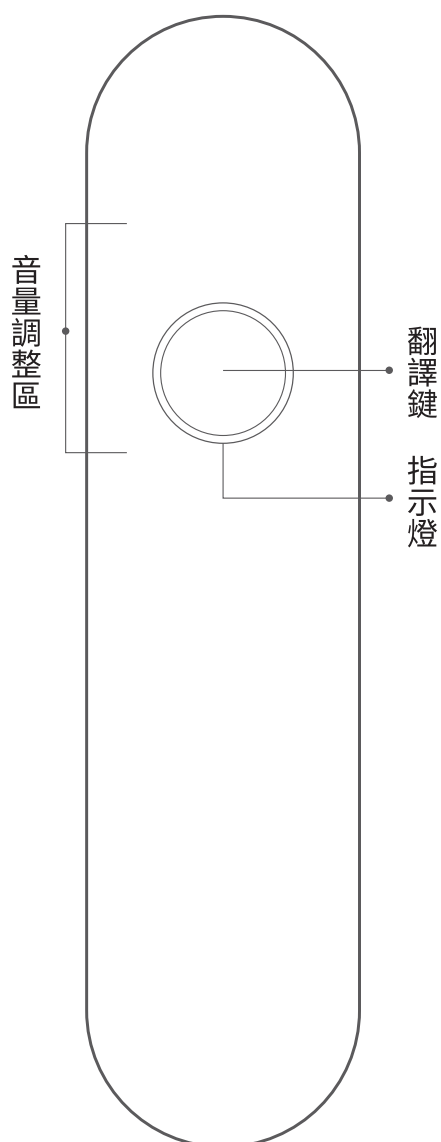

正面

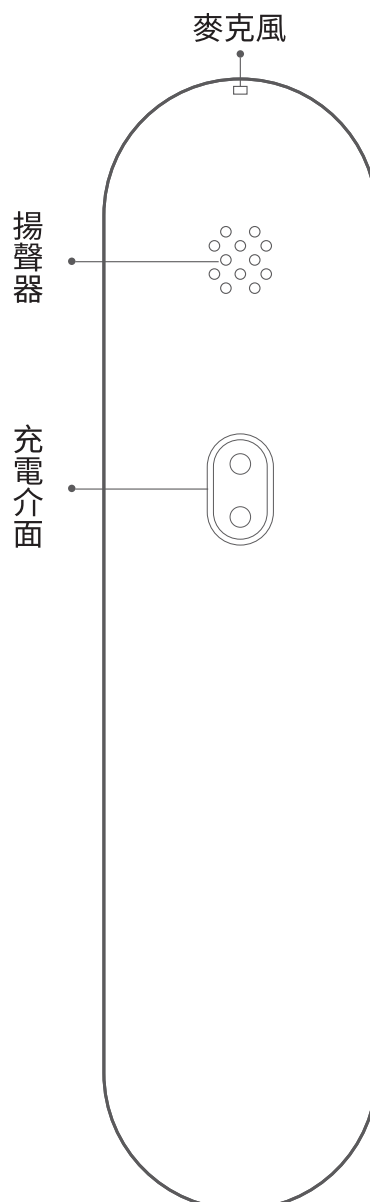

背面

使用提醒

- 小豹翻譯棒使用雲端翻譯技術，需要將手機APP連上網際網路才能使用。
- 為保證語音採集、播放的品質，請勿遮蔽堵塞麥克風、揚聲器。
- 若要獲得最佳使用體驗，請避免在過於嘈雜的環境中使用，使用時請讓翻譯對象與麥克風保持在1公尺以內的距離。
- 目前支援中英中日中韓中泰中西互譯，正在開發更多支援語種，之後可透過線上升級來獲得。部分語種為收費項目，具體以APP端為準。

產品設定

1、安裝手機APP (APP下載位址)

進入手機APP商店，然後搜索並下載「小豹翻譯棒」，或使用手機掃描以下二維碼，下載並安裝「小豹翻譯棒」。

2、連接手機

開啟「小豹翻譯棒」APP，依照提示登入，登入完成後依照介面提示長按翻譯鍵連接手機，連接成功後翻譯棒會發出提示音。

3、翻譯操作

手機連接成功後，長按翻譯鍵，翻譯棒發出按鍵提示音後說話，鬆開翻譯鍵即會自動識別翻譯。

注意：預設是中英互譯，進入手機APP端可設定其他互譯語言。



產品參數

無線連線：藍牙BLE4.2

電源轉接器：5V/500mA

機身重量：45g

外形尺寸：136mm (長) * 35mm (寬) * 9mm (厚)

裝置需求：藍牙BLE4.0以上，作業系統Android4.4以上的Android手機；iOS9.0、iPhone5S及以上的Apple手機。

安全資訊

- 1、請使用輸入電壓不高於5V的電源轉接器進行充電。嚴禁使用電壓高於規定值或未經國家標準認可的轉接器進行充電，否則可能會對產品造成損害，甚至引發事故，同時可能會違反本產品的保固條款以及本產品所處國家的相關規定。
- 2、請在溫度-10°C~55°C範圍內使用與存放本產品，溫度過高或過低都可能對產品造成損壞。
- 3、本產品內含精密電子元件，請避免碰摔，液體侵蝕，接觸火源，以免造成損壞。
- 4、本產品配備不可拆卸的內建電池，請勿自行拆卸裝置來更換電池，以免引發事故。

故障與排除

產品無法啟動

- 檢查電池是否耗盡。

無法翻譯或翻譯速度緩慢

- 檢查目前手機環境是否有網路覆蓋；
- 檢查是否手機網路訊號不佳；
- 確認翻譯棒與手機的距離在藍牙有效訊號範圍內（空曠區域10公尺以內，中間如有遮擋，有效距離會相應縮減）。

翻譯資訊不準確

- 檢查麥克風是否遭遮蔽或堵塞；
- 檢查聲源與麥克風距離是否過遠；
- 檢查需要翻譯的語言發音是否標準；
- 檢查翻譯棒使用環境是否過於嘈雜。

不能正常充電

- 檢查充電線的連接是否正常；
- 檢查充電線是否損壞；
- 檢查電源轉接器是否正常運作。

Cheetah翻訳機

はじめに

製品概要

電源のオン/オフ:この装置は長時間のスタンバイタイムがあります。オートスリープ機能を使うと、オン/オフする必要はなくなります。(アプリを使用していないときに、装置がスリープ状態になるまでの時間を設定できます。)

音量調節:音量調節は、翻訳ボタンの左側にあります。領域をタップして、指を上下にスライドさせることで、音量を上げる/下げることができます。ピーブ音量は装置の音量です。

翻訳ボタン:装置には、翻訳ボタンしかありません。このボタンを押す(または長押し)と、さまざまな機能を起動できます。翻訳するには、話している最中にボタンを長押しして、終わったらボタンを放してください(装置がお使いのスマートフォンとペアリングされていることを確認してください)。Cheetah翻訳機は自動的に言語を識別し、会話を翻訳します。翻訳

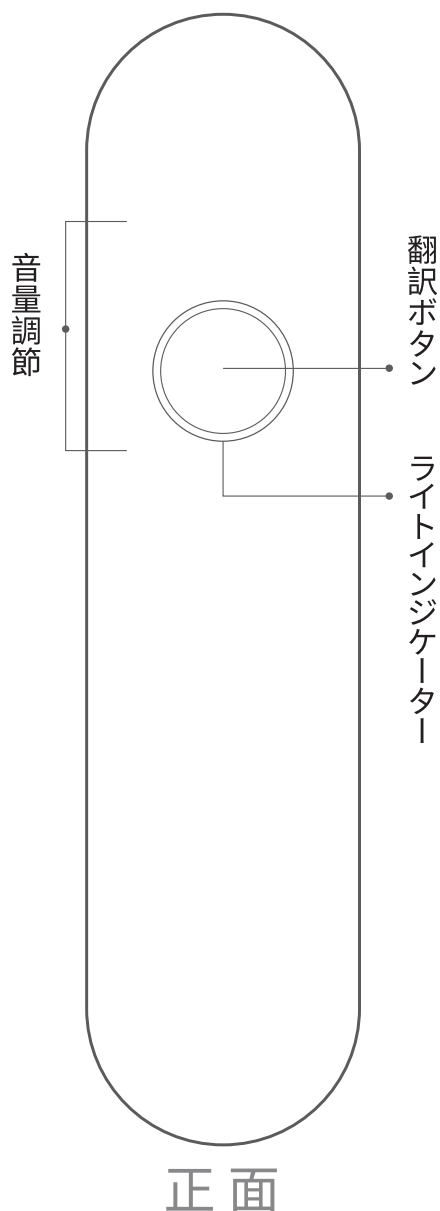

後30秒以内にボタンを押すと、翻訳された会話を再生できます。

ライトインジケータ:翻訳ボタンは、環状白色ライトインジケータに囲まれています。翻訳ボタンを押すとインジケータが点灯し、ボタンを放すと消えます。充電中はライトインジケータが点滅し、充電が完了すると消えます。アプリから、充電ライトインジケータを無効にすることができます。

充電ポート:この装置には、マグネット式充電ポートが内蔵されています。充電ケーブルを装置に接続して充電します。

注意:接触させると、マグネット式充電ポートが充電ケーブルを引き付けます。装置の損傷を防ぐため、磁石の力に抵抗して充電ケーブルを押し付けしないでください。

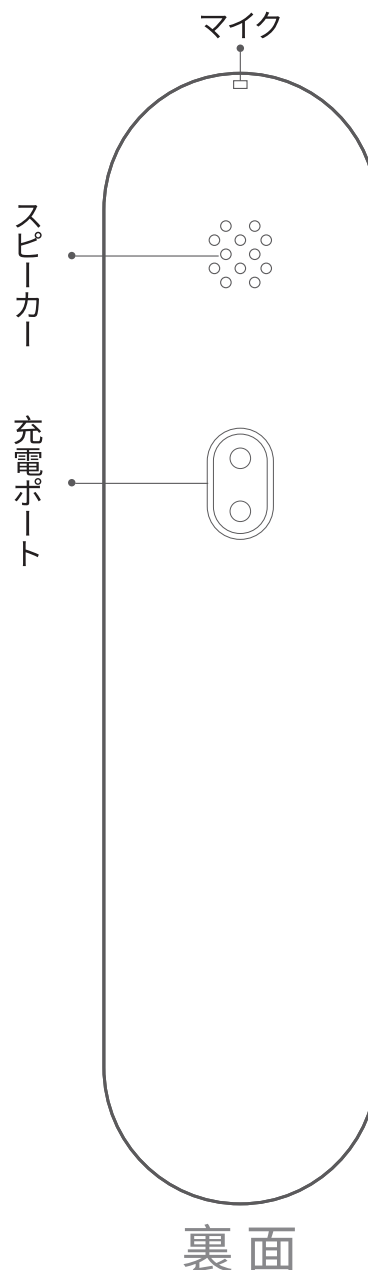

注:

- Cheetah翻訳機はクラウド技術で動作しており、インターネットに接続されたモバイルアプリとペアリングする必要があります。
- 最適な音声集音と音質を確保するため、マイクやスピーカーを覆ったり、塞いだりしないでください。
- 最適なユーザーエクスペリエンスを得るために、騒音の多い環境で装置を使用しないでください。また、スピーカーとマイクが1メートル以上離れないようにしてください。
- この装置は現在中国語・英語、中国語・日本語、中国語・韓国語、中国語・タイ語、中国語・スペイン語のペアの双方向翻訳をサポートしています。より多くの言語サポートに現在取り組んでいます。これらはオンラインアップデートによって利用できるようになります。一部言語の翻訳は有料機能です。詳細はアプリを参照してください。

製品設定

1. モバイルアプリのインストール

(アプリをダウンロードするためのQRコード)
アプリストアで「Cheetah翻訳機」を検索するか、以下のQRコードをスキャンして「Cheetah翻訳機」をダウンロードして、インストールします。

2. お使いのスマートフォンとのペアリング

「Cheetah翻訳機」アプリを開き、アプリの指示に従ってログインします。ログインしたら、アプリの指示に従って、「翻訳」ボタンを長押しして、スマートフォンと装置をペアリングします。スマートフォンと正しく接続がされると、装置からビーブ音が鳴ります。

3. 翻訳

翻訳機とスマートフォンが正しくペアリングされたら、「翻訳」ボタンを長押しし、ビーブ音が鳴った後で話します。ボタンを放すと、自動音声認識と翻訳が行われます。

注: この装置はデフォルトで中国語・英語の双方向翻訳を提供します。アプリで他の言語間の翻訳を行うには、装置を設定してください。



製品仕様

ワイヤレス接続: Bluetooth BLE4.2
アダプター: 5V/500mA
重量: 45g
寸法: 長さ136mm×幅35mm×厚さ9mm
装置要件: Bluetooth BLE4.0以上、Android 4.4以上のAndroidスマートフォン、iPhone 5S以降かつiOS 9.0以上。

安全情報

1. 入力電圧5V以上のアダプターを使用して、装置を充電しないでください。指定された電圧値を超えるアダプターや国内規格で認定されていないアダプターを使用して装置を充電することは固く禁じられています。上記に従わないと、製品が損傷したり、事故が起こる可能性さえあります。また、本製品の保証が無効になり、製品を使用する国の関連規制に違反する可能性があります。
2. 本製品の使用および保管温度範囲は-10°C~55°Cです。この範囲を超える温度に晒されると、製品が故障することがあります。
3. 本製品には精密電子部品が含まれています。製品の損傷を防ぐため、製品を落としたり、腐食性の液体や火気に近づけないでください。
4. 本製品には取り外しのできないバッテリーが内蔵されています。事故防止のため、装置を分解してバッテリー交換しないでください。

トラブルシューティング

製品が起動しない

- バッテリーが消耗していないか確認してください。

製品が翻訳しない、または翻訳に時間がかかる

お使いのスマートフォンがインターネットに接続されているか確認してください。

お使いのスマートフォンのネットワーク接続品質を確認してください。

装置がスマートフォンの有効なBluetooth信号範囲内にあるかどうかを確認してください。(Bluetooth信号は見晴らしの良い場所で半径10m以内で有効です。障害物がある場合には、それより短くなります。)

翻訳が不正確

マイクが覆われていたり、塞がれていないか確認してください。

音源がマイクから離れすぎていないか確認してください。

翻訳する会話が正しく発音されているか確認してください。

周辺環境が騒がしくないか確認してください。

装置を正常に充電できない

充電ケーブルが正しく接続されているか確認してください。

充電ケーブルが損傷していないか確認してください。

電源アダプターが正常か確認してください。

Traductor Cheetah : primeros pasos

Descripción general del producto

Encendido/apagado: el dispositivo tiene un tiempo de reposo ultra prolongado. Con la función de reposo automático, no necesita apagarlo y encenderlo constantemente. (Puede establecer el tiempo que tarda el dispositivo en entrar en reposo cuando no lo está utilizando en la aplicación.)

Controles de volumen: los controles de volumen están ubicados a la izquierda del botón Traducir. Puede pulsar el área y deslizar el dedo hacia arriba o abajo para subir o bajar el volumen. El volumen del pitido es el volumen del dispositivo.

Botón Traducir: el botón Traducir es el único botón del dispositivo. Puede presionar o mantener presionado el botón para activar diferentes funciones. Para traducir, mantenga presionado el botón mientras habla y suéltelo cuando termine (asegúrese de que el dispositivo esté emparejado con su teléfono móvil). El Traductor Cheetah identificará el idioma de forma automática y traducirá el

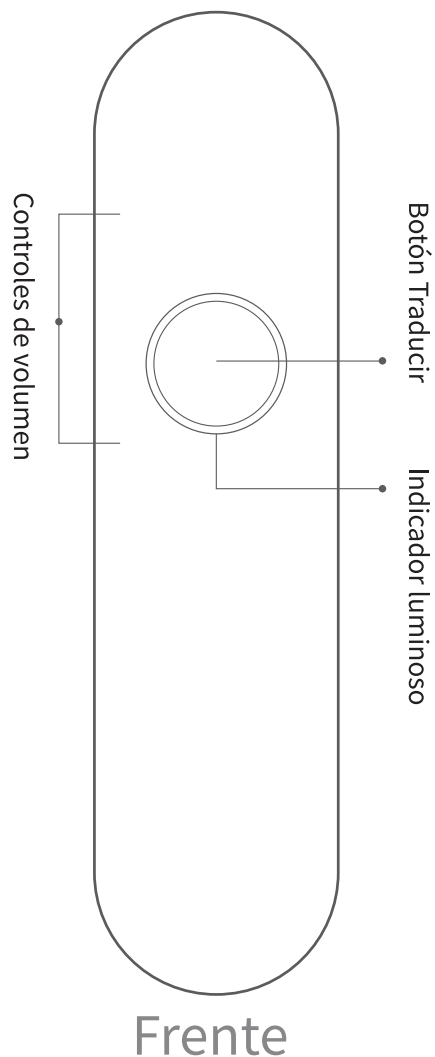

mensaje. Puede presionar el botón para volver a reproducir el mensaje traducido en un plazo de 30 segundos después de la traducción.

Indicador luminoso: el botón Traducir está rodeado por un indicador luminoso circular blanco. El indicador se enciende al presionar el botón Traducir y se apaga al soltarlo. El indicador luminoso parpadea durante la carga y se apaga cuando la carga se completa. Puede desactivar el indicador luminoso de carga en la aplicación.

Puerto de carga: el dispositivo está equipado con un puerto de carga magnético. Conecte el cable de carga para cargar el dispositivo.

Recordatorio: el puerto de carga magnético atrae el cable de carga cuando ambos entran en contacto. No presione el cable de carga en contra de la fuerza magnética para evitar dañar el dispositivo.

Nota

- El Traductor Cheetah se basa en tecnología de nube, y se debe emparejar con la aplicación móvil con conexión a Internet.
- No cubra ni obstruya el micrófono ni el altavoz para garantizar la mejor captación de voz y calidad de sonido.

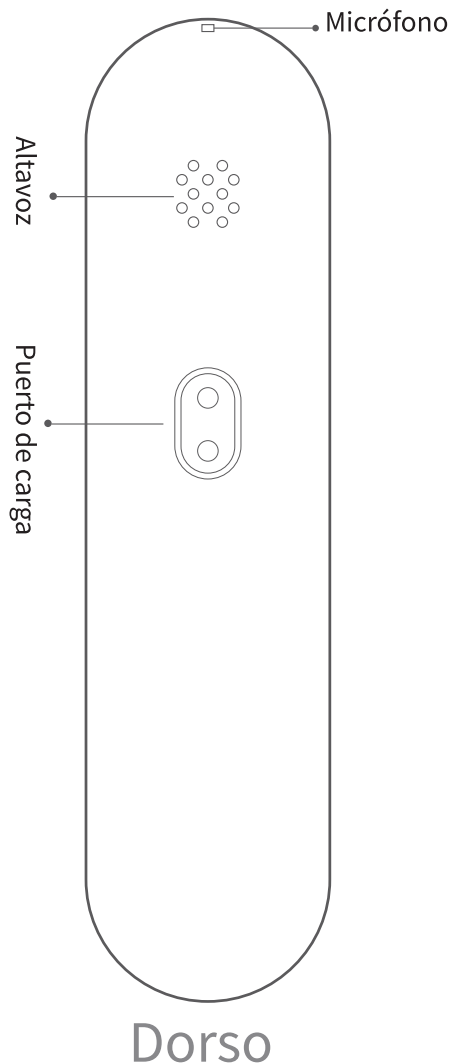

- Para una experiencia de usuario óptima, evite utilizar el dispositivo en entornos ruidosos y asegúrese de que el altavoz esté en un radio de un metro del micrófono.
- Actualmente, el dispositivo admite la traducción bidireccional de chino e inglés, chino y japonés, chino y coreano, chino y tailandés, y chino y español. Se está desarrollando la admisión de más idiomas, que estará disponible mediante actualizaciones en línea. Las traducciones de algunos idiomas son funciones de pago. Consulte la aplicación para obtener detalles.

Configuración del producto

1. Instalar la aplicación móvil

(Código QR para descargar la aplicación)

Busque "Traductor Cheetah" en las tiendas de aplicaciones o escanee el siguiente código QR para descargar e instalar el "Traductor Cheetah".

2. Emparejar con su teléfono

Abra la aplicación "Traductor Cheetah" e inicie sesión siguiendo las instrucciones que se indican en la aplicación. Una vez que haya iniciado sesión, mantenga presionado el botón Traducir cuando la aplicación le pida que empareje el dispositivo con su teléfono. El dispositivo emitirá un pitido cuando el teléfono se haya conectado correctamente.

3. Traducir

Una vez que el Traductor se haya emparejado correctamente con su teléfono, mantenga presionado el botón Traducir y hable después del pitido. Suelte el botón para proceder con el reconocimiento de voz automático y la traducción.

Nota: el dispositivo proporciona la traducción bidireccional de chino e inglés de forma predeterminada. Configure el dispositivo para la traducción entre otros idiomas en la aplicación.



Especificaciones del producto

Conexión inalámbrica: Bluetooth BLE4.2

Adaptador: 5 V/500 mA

Peso: 45 g

Dimensiones: 136 mm (largo) * 35 mm (ancho) * 9 mm (grosor)

Requerimientos del dispositivo: Bluetooth BLE4.0 o superior, teléfono Android con Android 4.4 o superior; iPhone 5S y posteriores con iOS 9.0 o superior.

Información de seguridad

1. No utilice adaptadores con una tensión de entrada superior a 5 V para cargar el dispositivo. Está estrictamente prohibido cargar el dispositivo con adaptadores que superen el valor de tensión especificado o que no estén certificados por normas nacionales. El incumplimiento de las instrucciones mencionadas anteriormente puede dañar el producto e incluso provocar accidentes. También puede anular la garantía de este producto e infringir los reglamentos pertinentes del país en donde se utiliza.
2. Este producto se debe usar y almacenar en un rango de temperatura de -10 °C a 55 °C. La exposición a temperaturas fuera de este rango puede dañar el producto.
3. Este producto contiene piezas y componentes electrónicos de precisión. Para prevenir daños al producto, no lo deje caer ni lo exponga a líquidos corrosivos o fuego.
4. Este producto está equipado con una batería incorporada no desmontable. Para evitar accidentes, no desarme el dispositivo para reemplazar la batería.

Resolución de problemas

El producto no se inicia

- Verifique que la batería no se haya agotado.

El producto no traduce o traduce lentamente

- Verifique que su teléfono esté conectado a Internet.
- Verifique la calidad de la conexión de red de su teléfono.
- Verifique que el dispositivo se encuentre dentro del alcance de efectivo de señal de Bluetooth de su teléfono. (Las señales de Bluetooth son efectivas en un radio de 10 metros en áreas abiertas, que se reduce correspondientemente ante la presencia de obstrucciones.)

La traducción es inexacta

- Verifique que el micrófono no esté cubierto u obstruido.
- Verifique que la fuente de sonido no esté demasiado lejos del micrófono.
- Verifique que el mensaje que se desea traducir se pronuncie adecuadamente.
- Verifique que el entorno no sea demasiado ruidoso.

El dispositivo no se carga con normalidad

- Verifique que el cable de carga esté conectado correctamente.
- Verifique que el cable de carga no esté dañado.
- Verifique que el adaptador de corriente funcione con normalidad.

Cheetah 번역기 시작하기

제품 개요

전원 켜기/끄기: 디바이스의 대기 시간은 매우 깁니다. 자동 대기 상태에서는 켜고 끌 필요가 없습니다. (앱에서 사용 중이 아닐 때 디바이스의 대기 시작 시간을 설정할 수 있음)

볼륨 조절: 볼륨 조절은 번역 버튼 왼쪽에 있습니다. 탭하고 위/아래로 손가락을 움직이면 조절할 수 있습니다. 신호음 음량은 디바이스의 음량입니다.

번역 버튼: 번역 버튼은 디바이스의 유일한 버튼입니다. 이 버튼을 누르거나 길게 누르면 다른 기능이 활성화됩니다. 번역하려면 버튼을 누른 상태에서 말하고, 말이 끝나면 손가락을 떼십시오(디바이스와 휴대폰이 페어링된 상태여야

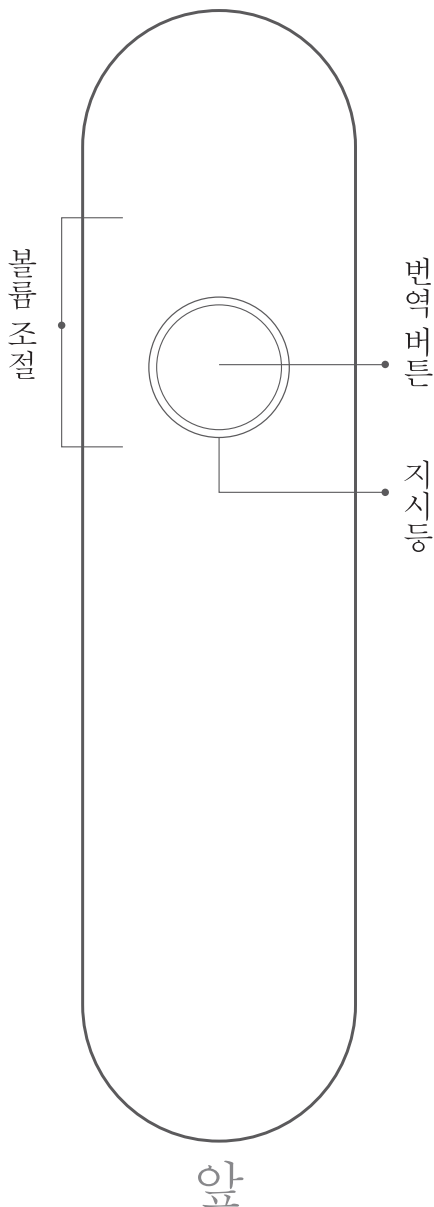

함). Cheetah 번역기가 자동으로 언어를 인식하여 음성을 번역합니다. 번역 후 30초 안에 이 버튼을 다시 누르면 번역한 음성을 다시 들려줍니다.

지시등: 번역 버튼 주위에 흰색 원형 지시등이 있습니다. 번역 버튼을 누르면 지시등이 켜지고 손가락을 떼면 꺼집니다. 충전 중에는 지시등이 깜박이고 충전이 완료되면 꺼집니다. 앱에서 충전 지시등을 비활성화할 수 있습니다.

충전 포트: 디바이스에는 자석 충전 포트가 탑재되어 있습니다. 디바이스를 충전하려면 충전 케이블을 연결하십시오.

주의: 자석 충전 포트와 충전 케이블을 접촉하면 둘이 연결됩니다. 충전 케이블을 자기력에 대고 누르면 디바이스가 손상될 수 있으니 누르지 마십시오.

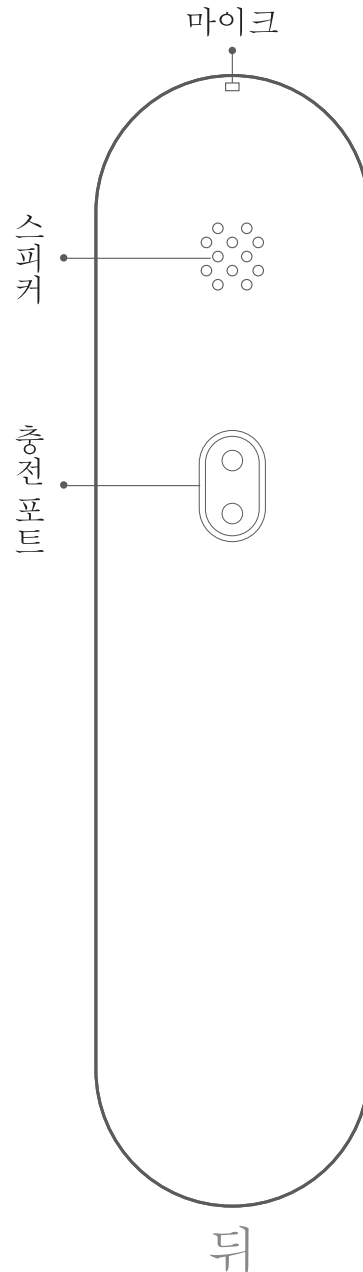

참고

- Cheetah 번역기는 클라우드 기술을 이용하며, 인터넷 연결을 통해 모바일 앱과 페어링해야 합니다.
- 최상의 음성 인식과 음질을 위하여 마이크와 스피커를 덮거나 막지 마십시오.
- 최적으로 사용할 수 있도록 잡음 많은 환경에서는 디바이스 사용을 피하고, 스피커는 마이크에서 1미터 안에 두십시오.
- 현재 중국어와 영어, 중국어와 일본어, 중국어와 한국어, 중국어와 태국어, 중국어와 스페인어 양방향 번역을 지원합니다. 더 많은 언어를 지원하기 위해 개발 중이며 온라인 업데이트를 통해 공개할 예정입니다. 일부 언어의 번역은 유료입니다. 자세한 내용은 앱을 참조하십시오.

제품 설정

1. 모바일 앱 설치

(앱 다운로드를 위한 QR 코드) 앱 스토어에서 "Cheetah 번역기"를 검색하거나 다음 QR 코드를 스캔하여 "Cheetah 번역기"를 다운로드하고 설치합니다.

2. 휴대폰 페어링

"Cheetah 번역기" 앱을 실행하고 앱에 보이는 지시대로 로그인합니다. 로그인한 다음 앱에서 지시하는 대로 번역 버튼을 길게 눌러 디바이스와 휴대폰을 페어링합니다. 휴대폰 연결에 성공하면 디바이스에서 신호음이 울립니다.

3. 번역

번역기와 휴대폰이 페어링되면 번역 버튼을 길게 눌러 신호음이 나오면 말합니다. 버튼에서 손가락을 떼면 자동으로 음성을 인식하고 번역합니다.

참고: 디바이스의 기본 설정은 중국어와 영어 양방향 번역입니다. 다른 언어를 번역하려면 앱에서 디바이스를 구성하십시오.



제품 사양

무선 연결: Bluetooth BLE4.2

어댑터: 5V/500mA

무게: 45g

크기: 136mm(세로) * 35mm(가로) * 9mm(두께)

디바이스 요건: Bluetooth BLE4.0 이상, 안드로이드 4.4 이상인 안드로이드 휴대폰, iOS 9.0 이상인 iPhone 5S 이상.

안전 정보

1. 디바이스 충전 시 입력 전압이 5V를 넘는 어댑터를 사용하지 마십시오. 지정 전압 값을 초과하거나 국가 표준 인증을 받지 않은 어댑터로 디바이스를 충전하는 행위는 엄격히 금지됩니다. 앞의 지침을 따르지 않으면 제품이 손상될 수 있고 심지어 사고를 초래할 수 있습니다. 또한 이 제품의 보증이 무효화되며 이 제품을 사용하는 국가의 관련 규정을 위반하는 행위가 됩니다.
2. 이 제품은 온도 -10°C~55°C 범위에서 사용하고 보관해야 합니다. 이 범위를 벗어난 온도에 노출되면 제품이 손상될 수 있습니다.
3. 이 제품에는 정밀 전자 부품 및 구성 요소가 들어 있습니다. 제품이 손상될 수 있으니 제품을 떨어뜨리거나 부식성 용액 또는 불에 노출하지 마십시오.
4. 이 제품에는 일체형 내장 배터리가 들어 있습니다. 사고가 발생할 수 있으니 디바이스를 분해하여 배터리를 교체하려고 시도하지 마십시오.

문제 해결

제품이 켜지지 않습니다

- 배터리가 닳아졌는지 확인하십시오.

번역이 안 되거나 느립니다

- 휴대폰이 인터넷에 연결되었는지 확인하십시오.
- 휴대폰의 네트워크 연결 품질을 확인하십시오.
- 디바이스가 휴대폰의 유효한 Bluetooth 신호 범위 안에 있는지 확인하십시오. (Bluetooth 신호는 야외에서 반경 10미터 안에서 유효하며, 장애물이 있는 경우 상대적으로 감소함)

번역이 정확하지 않습니다

- 마이크가 덮였거나 막혀 있는지 확인하십시오.
- 음성 소스가 마이크에서 너무 멀리 있는지 확인하십시오.
- 번역할 말을 정확히 발음했는지 확인하십시오.
- 주변 환경이 너무 시끄럽지 않은지 확인하십시오.

정상적으로 충전되지 않습니다

- 충전 케이블이 정상적으로 연결되었는지 확인하십시오.
- 충전 케이블이 손상되었는지 확인하십시오.
- 전원 어댑터가 정상적으로 작동하는지 확인하십시오.

อุปกรณ์ช่วยแปล Cheetah เริ่มต้นใช้งาน

ภาพรวมผลิตภัณฑ์

การเปิด/ปิดเครื่อง:

อุปกรณ์นี้มีเวลาในการสแตนด์บายยาวนานเป็นพิเศษ ด้วยคุณลักษณะของโหมดสลีปโดยอัตโนมัติ คุณจึงไม่ต้องปิดและเปิดเครื่องอยู่ตลอดเวลา (คุณสามารถตั้งเวลาว่าจะใช้เวลาานเท่าใดจึงจะเข้าสู่โหมดสลีป เมื่อคุณไม่ได้ใช้อุปกรณ์ในแอปดังกล่าว)

การควบคุมระดับเสียง:

การควบคุมระดับเสียงจะอยู่ทางซ้ายของปุ่ม แปล (Translate)

คุณสามารถแตะที่บริเวณนั้นแล้วเลื่อนนิ้วขึ้น/ลงเพื่อเพิ่ม/ลดระดับเสียง

ความดังของเสียงบีบคือระดับความดังของอุปกรณ์ปุ่ม แปล: ปุ่ม แปล เป็นปุ่มเพียงหนึ่งเดียวบนอุปกรณ์ที่สามารถกดปุ่มหรือกดปุ่มค้างไว้เพื่อเปิดใช้งานฟังก์ชันอื่น ๆ เมื่อ Cheetah อดต้องการแปล

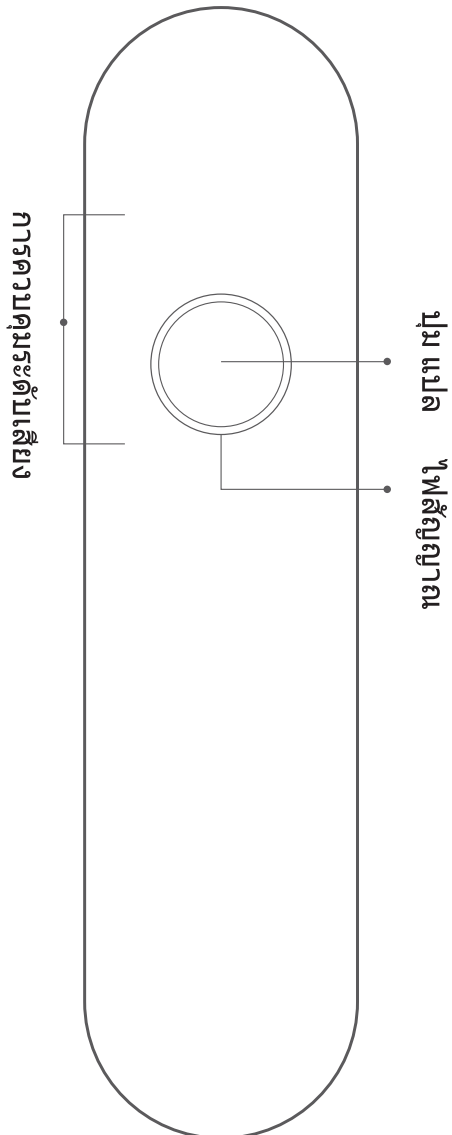

ด้านหน้า

ให้กดปุ่มค้างไว้ในขณะพูด แล้วปล่อยเมื่อพูดเสร็จ (โปรดตรวจสอบให้แน่ใจว่าได้มีการจับคู่อุปกรณ์กับโทรศัพท์มือถือของคุณ) อุปกรณ์ช่วยแปล Cheetah จะระบุภาษาและแปลคำพูดโดยอัตโนมัติ คุณสามารถกดปุ่มเพื่อฟังคำพูดที่แปลแล้วซ้ำภายใน 30 วินาทีหลังจากการแปล

ไฟสัญญาณ: ที่ปุ่ม แปล

จะมีไฟสัญญาณสีขาวเป็นวงกลมล้อมรอบ

ไฟสัญญาณจะติดเมื่อคุณกดปุ่ม แปล

และจะดับเมื่อคุณปล่อยมือ

ไฟสัญญาณจะกระพริบในขณะที่ทำการชาร์จ

และจะดับเมื่อการชาร์จเสร็จสิ้น

คุณสามารถปิดใช้งานไฟสัญญาณแสดงการชาร์จในแอปได้

พอร์ตชาร์จ:

อุปกรณ์ติดตั้งมาพร้อมกับพอร์ตชาร์จแม่เหล็ก

เชื่อมต่อสายชาร์จเข้ากับอุปกรณ์

โปรดทราบ:

พอร์ตชาร์จแม่เหล็กจะติดกับสายชาร์จเมื่อนำสองสิ่งมาสัมผัสกัน ห้ามกดสายชาร์จให้ปะทะกับแรงแม่เหล็กเพื่อหลีกเลี่ยงการทำให้อุปกรณ์เสียหาย

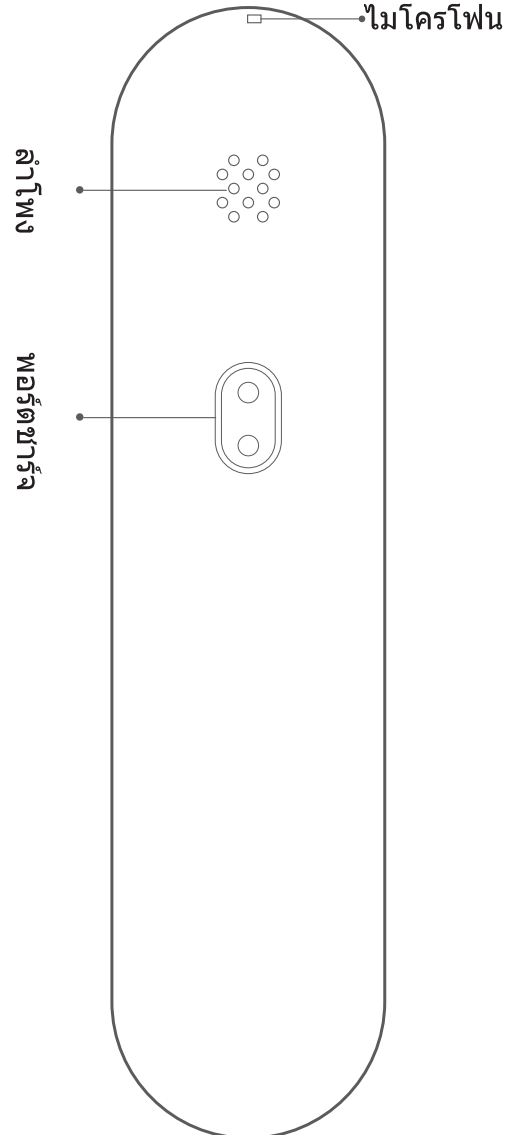

ด้านหลัง

หมายเหตุ

- อุปกรณ์ช่วยแปล Cheetah ทำงานโดยใช้พลังของเทคโนโลยีคลาวด์ และต้องจับคู่กับแอปบนมือถือโดยการเชื่อมต่ออินเทอร์เน็ต
- อย่าให้ไมโครโฟนหรือลำโพงถูกบังหรือถูกปิดกั้น เพื่อให้มั่นใจว่าได้รับคลื่นเสียงและคุณภาพเสียงที่ดีที่สุด
- เพื่อให้ผู้ใช้ได้รับประสบการณ์การใช้งานที่ดีที่สุด หลีกเลี่ยงการใช้งานอุปกรณ์ในสภาพแวดล้อมที่มีเสียงรบกวน และตรวจสอบให้แน่ใจว่าลำโพงอยู่ในรัศมีหนึ่งเมตรจากไมโครโฟน
- ในปัจจุบันอุปกรณ์รองรับการแปลสองทางสำหรับภาษาจีนกับภาษาอังกฤษ ภาษาจีนกับภาษาญี่ปุ่น ภาษาจีนกับภาษาเกาหลี ภาษาจีนกับภาษาไทย และภาษาจีนกับภาษาสเปน การรองรับภาษาอื่น ๆ เพิ่มเติมกำลังอยู่ระหว่างการพัฒนา และจะพร้อมใช้งานโดยการอัปเดตออนไลน์ การแปลบางภาษาเป็นคุณสมบัติที่มีค่าใช้จ่าย โปรดไปที่แอปเพื่อรายละเอียด

การตั้งค่าผลิตภัณฑ์

1. ติดตั้งแอปบนมือถือ

(คิวอาร์โค้ดเพื่อดาวน์โหลดแอป)

ค้นหา "อุปกรณ์ช่วยแปล Cheetah" ใน App Store หรือสแกนคิวอาร์โค้ดต่อไปนี้เพื่อดาวน์โหลดและติดตั้ง "อุปกรณ์ช่วยแปล Cheetah"

2. จับคู่กับมือถือของคุณ

เปิดแอป "อุปกรณ์ช่วยแปล Cheetah"

เพื่อเข้าสู่ระบบตามคำแนะนำที่แสดงในแอป

เมื่อเข้าสู่ระบบแล้ว ให้กดปุ่ม แปล ค้างไว้

ในขณะที่เดียวกันจะมีการแจ้งจากแอปให้จับคู่อุปกรณ์กับ

โทรศัพท์ของคุณ อุปกรณ์จะส่งเสียงดังกัง

เมื่อโทรศัพท์ของคุณเชื่อมต่อสำเร็จแล้ว

3. แปล

เมื่อจับคู่อุปกรณ์ช่วยแปลกับโทรศัพท์ของคุณสำเร็จ

ให้กดปุ่ม แปล ค้างไว้ แล้วพูดหลังจากมีเสียงดังกัง

คล้ายปุ่มแล้วดำเนินการต่อด้วยระบบแยกเสียงและการแปลโดยอัตโนมัติ

หมายเหตุ:

อุปกรณ์นี้มีการแปลสองทางของภาษาจีนกับภาษาอังกฤษเป็นค่าเริ่มต้น

กำหนดค่าอุปกรณ์สำหรับการแปลระหว่างภาษาอื่น ๆ ได้ในแอป



ข้อมูลจำเพาะของผลิตภัณฑ์

การเชื่อมต่อแบบไร้สาย: Bluetooth BLE4.2

อะแดปเตอร์: 5V/500mA

น้ำหนัก: 45 ก.

ขนาด: 136 มม. (ความยาว) * 35 มม. (ความกว้าง) * 9 มม. (ความหนา)

ข้อกำหนดอุปกรณ์: Bluetooth BLE4.0 หรือสูงกว่า

โทรศัพท์ Android ที่มี Android 4.4 หรือสูงกว่า

iPhone 5S และรุ่นที่ใหม่กว่าที่มี iOS 9.0 หรือสูงกว่า

ข้อมูลความปลอดภัย

1. ห้ามใช้อะแดปเตอร์ที่มีแรงดันไฟฟ้าขาเข้าเกินกว่า 5 โวลต์ในการชาร์จอุปกรณ์

ห้ามทำการชาร์จอุปกรณ์ด้วยอะแดปเตอร์ที่มีค่าแรงดันไฟฟ้าเกินกว่าที่กำหนด

หรือที่ไม่ผ่านการรับรองมาตรฐานระดับชาติโดยเด็ดขาด

การกระทำใดที่ไม่เป็นไปตามคำแนะนำที่กล่าวมาข้างต้น อาจก่อให้เกิดความเสียหายกับผลิตภัณฑ์

และยังเป็นสาเหตุให้เกิดอุบัติเหตุด้วย

นอกจากนี้ยังอาจทำให้การรับประกันผลิตภัณฑ์นี้เป็นโมฆะ หักสิทธิ์การรับประกันที่เกี่ยวข้อในประเทศที่ใช้ผลิตภัณฑ์นี้ด้วย

2. ควรใช้และจัดเก็บผลิตภัณฑ์ในช่วงอุณหภูมิ -10°C-55°C

การวางไว้ในอุณหภูมิที่เกินกว่าช่วงดังกล่าวอาจก่อให้เกิดความเสียหายกับผลิตภัณฑ์ได้

3. ผลิตภัณฑ์นี้ประกอบด้วยชิ้นส่วนและส่วนประกอบอิเล็กทรอนิกส์ที่มีความเที่ยงตรง

หากต้องการป้องกันการเกิดความเสียหายต่อผลิตภัณฑ์ อย่าทำผลิตภัณฑ์ตก

หรือสัมผัสกับของเหลวที่มีฤทธิ์กัดกร่อนหรือไฟ

4. ผลิตภัณฑ์นี้มาพร้อมกับแบตเตอรี่ที่ติดตั้งมาพร้อมกับเครื่องแบบไม่สามารถถอดแยกได้ เพื่อป้องกันการเกิดอุบัติเหตุ

ห้ามถอดแยกชิ้นส่วนอุปกรณ์เพื่อเปลี่ยนแบตเตอรี่

การแก้ไขปัญหาเบื้องต้น

ผลิตภัณฑ์ไม่เปิดใช้งาน

• ให้ตรวจสอบว่าแบตเตอรี่หมดหรือไม่

ผลิตภัณฑ์ไม่แปลหรือแปลช้า

• ตรวจสอบว่าโทรศัพท์ของคุณเชื่อมต่ออินเทอร์เน็ตหรือไม่

• ตรวจสอบคุณภาพการเชื่อมต่อเครือข่ายของโทรศัพท์ของคุณ

• ตรวจสอบว่าอุปกรณ์อยู่ภายในช่วงสัญญาณบลูทูธที่มีประสิทธิภาพของโทรศัพท์ของคุณหรือไม่

(สัญญาณบลูทูธจะมีประสิทธิภาพภายในรัศมี 10 เมตร ในพื้นที่เปิดโล่ง ซึ่งจะถูกลดทอนลงเรื่อยๆ เมื่อเจอสิ่งกีดขวาง)

คำแปลไม่ถูกต้อง

• ตรวจสอบว่าไมโครโฟนถูกบังหรือถูกปิดกั้นหรือไม่

• ตรวจสอบว่าแหล่งกำเนิดเสียงอยู่ไกลเกินไปจากไมโครโฟนหรือไม่

• ตรวจสอบว่าคำพูดที่จะให้แปลนั้นออกเสียงอย่างถูกต้องหรือไม่

• ตรวจสอบว่าสภาพแวดล้อมโดยรอบมีเสียงรบกวนมากเกินไปหรือไม่

อุปกรณ์ไม่สามารถชาร์จได้ตามปกติ

• ตรวจสอบว่าสายชาร์จเชื่อมต่อตามปกติหรือไม่

• ตรวจสอบว่าสายชาร์จชำรุดเสียหายหรือไม่

• ตรวจสอบว่าอะแดปเตอร์จ่ายไฟทำงานตามปกติหรือไม่

小豹翻译棒 上手指南

产品简介

开关机:超长待机,即拿即用,自动休眠无需开关机。
(自动进入休眠的时长可在APP中设置)

音量调节区:位于翻译键左侧区域,上下滑动可调节音量大小,提示音大小即为翻译棒对应音量。

翻译键:整机唯一按键,可点按、长按。连接手机后,长按说话,松开后自动识别语种并翻译。翻译结果播报后,30秒内点按,重播翻译结果。

指示灯:翻译键周围为白色指示灯。按下翻译键指示灯点亮,松开翻译键指示灯熄灭。充电过程指示灯闪烁,

充电完成指示灯熄灭。充电指示灯可在APP中关闭。

充电接口:磁吸式充电接口,连接充电线对应接口为翻译棒充电。

提醒:翻译棒使用磁吸式充电口,充电线与充电接口靠近时自动吸附,切勿强行逆磁力向压入充电,以免损坏机器。

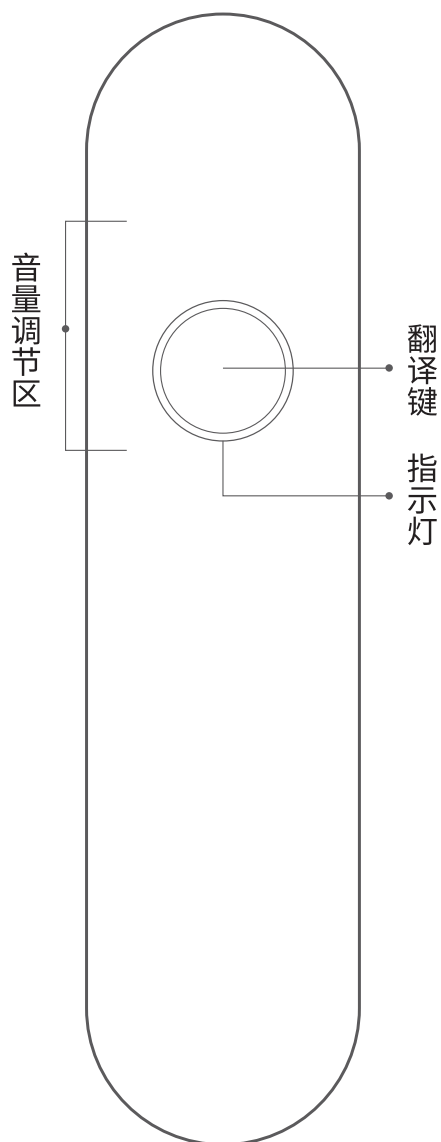

正面

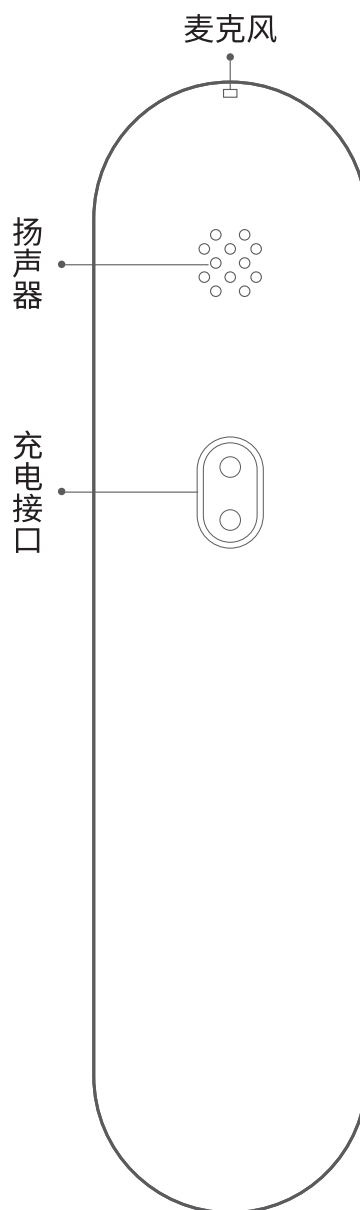

背面

使用提醒

- 小豹AI翻译棒使用云端翻译技术,需要连接手机APP联网使用。
- 为保证语音采集、播放的质量,请勿遮蔽堵塞麦克风、扬声器。
- 为获取最佳使用体验,请避免在过于嘈杂的环境中使用,使用时请保持翻译对象与麦克风距离在1米以内。
- 目前支持中英中日中韩中泰中西互译,更多语种支持正在开发中,后期可在线升级获取。部分语种为收费项目,具体以APP端为准。

产品设置

1、安装手机APP (APP下载地址)

进入手机APP应用市场搜索并下载“小豹翻译”,或用手机扫描以下二维码,下载并安装“小豹翻译”。

2、连接手机

打开“小豹翻译”APP,按照提示登录,登录完成后按界面提示长按翻译键连接手机,连接成功翻译棒发出提示音。

3、翻译操作

手机连接成功后,长按翻译键,翻译棒发出按键提示音后说话,松开翻译键自动识别翻译。

注意:默认为中英互译,进入手机APP端可设置其它互译语言。



产品参数

无线连接:蓝牙BLE4.2

适配器:5V/500mA

机身重量:45g

外形尺寸:13(长mm)*35(宽mm)*9(厚mm)

设备要求:蓝牙BLE4.0以上,操作系统

Android4.4以上的安卓手机;iOS9.0、 iPhone5S 及以上的苹果手机。

安全信息

- 1、请使用输入电压不高于5V的电源适配器充电。严禁使用电压高于规定值或未经国标认可的适配器充电,否则可能会对产品造成损害,甚至引发事故,同时可能违反本产品的保修条款以及本产品所处国家的相关规定。
- 2、请在温度-10°C~55°C范围内使用与存储本产品,温度过高或过低都可能会对产品造成损坏。
- 3、本产品含精密电子元器件,请避免碰摔,液体侵蚀,火源接触,以免造成损坏。
- 4、本产品配置不可拆卸的内置电池,请勿自行拆卸设备更换电池,以免引发事故。

故障与排除

产品不启动

- 检查电池是否用尽。

无法翻译或翻译速度较慢

- 检查当前手机环境是否有网络覆盖;
- 检查是否手机网络不佳;
- 确保翻译棒与手机的距离在蓝牙有效信号范围内(空旷区域10米以内,中间如有遮挡有效距离相应缩减)。

翻译信息不准确

- 检查麦克风是否被遮蔽或堵塞;
- 检查声源与麦克风距离是否在过远;
- 检查需要翻译的语音发音是否标准;
- 检查翻译棒使用环境是否过于嘈杂。

不能正常充电

- 检查充电线的连接是否正常;
- 检查充电线是否损坏;
- 检查电源适配器是否正常工作。

FCC Warning

This device complies with part 15 of the FCC Rules. Operation is subject to the following two conditions:

(1) This device may not cause harmful interference, and (2) this device must accept any interference received, including interference that may cause undesired operation.

Any Changes or modifications not expressly approved by the party responsible for compliance could void the user's authority to operate the equipment.

Note: This equipment has been tested and found to comply with the limits for a Class B digital device, pursuant to part 15 of the FCC Rules. These limits are designed to provide reasonable protection against harmful interference in a residential installation. This equipment generates uses and can radiate radio frequency energy and, if not installed and used in accordance with the instructions, may cause harmful interference to radio communications. However, there is no guarantee that interference will not occur in a particular installation. If this equipment does cause harmful interference to radio or television reception, which can be determined by turning the equipment off and on, the user is encouraged to try to correct the interference by one or more of the following measures:

- Reorient or relocate the receiving antenna.
- Increase the separation between the equipment and receiver.
- Connect the equipment into an outlet on a circuit different from that to which the receiver is connected.
- Consult the dealer or an experienced radio/TV technician for help.

* RF warning for Portable device:

The device has been evaluated to meet general RF exposure requirement. The device can be used in portable exposure condition without restriction.