

6. Ouvrez les paramètres réseau du téléphone mobile et connectez le téléphone mobile et le projecteur sous le même WiFi
7. Basculez l'interface du projecteur sur la même interface d'écran via le bouton de retour de la télécommande ou le bouton de retour du projecteur. Il peut également être entré via le bouton à l'écran à une touche de la télécommande.
- Remarque: seuls les modèles Pro et Max ont la fonction Screen Mirroring.
8. Ouvrez les paramètres de Screen Mirroring du téléphone et sélectionnez le projecteur actuel: EKcast-xxxxxx, cliquez et connectez
9. Lorsque l'écran du projecteur et de l'appareil sont cohérents, Screen Mirroring est réussie

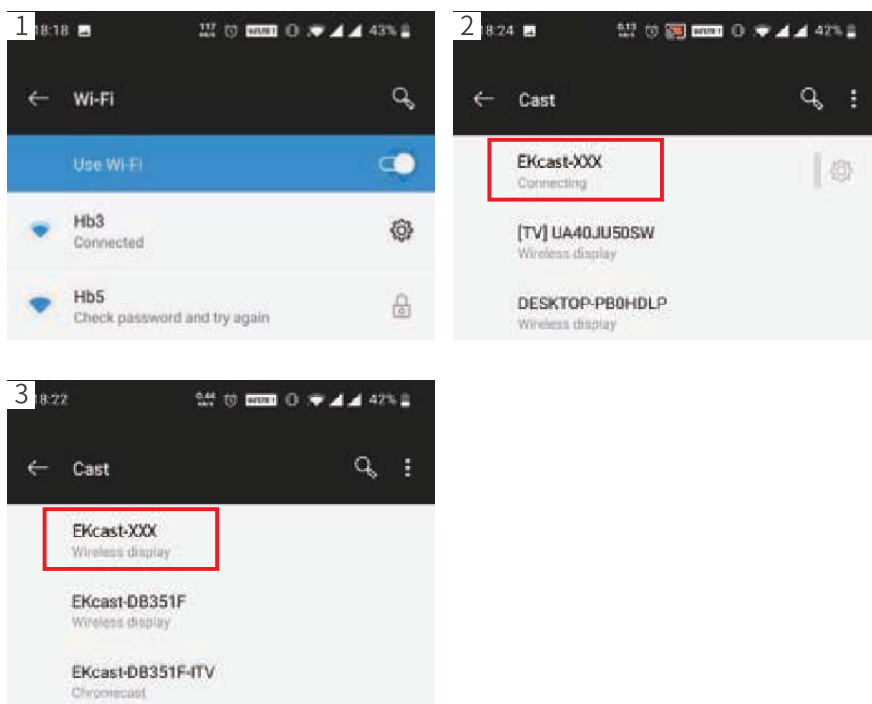

FR

## Pour le système Android (streaming avec des données cellulaires)

1. Allumez le projecteur et entrez dans l'interface principale du projecteur
2. Utilisez les boutons de direction de la télécommande pour accéder à l'interface Screen Mirroring
- Remarque: seuls les modèles Pro et Max ont la fonction de mise en miroir de l'écran



- Ouvrez les paramètres WiFi du téléphone et connectez-vous au WiFi envoyé par le projecteur:  
APPAREIL: EKcast-xxxxxx PIN: 12345678
- Trouvez la même option de fonction d'écran de l'appareil mobile, cliquez sur et recherchez le projecteur
- Sélectionnez le projecteur actuel: EKcast-xxxxxx, cliquez et connectez
- Lorsque l'écran du projecteur et de l'appareil sont cohérents, Screen Mirroring est réussie

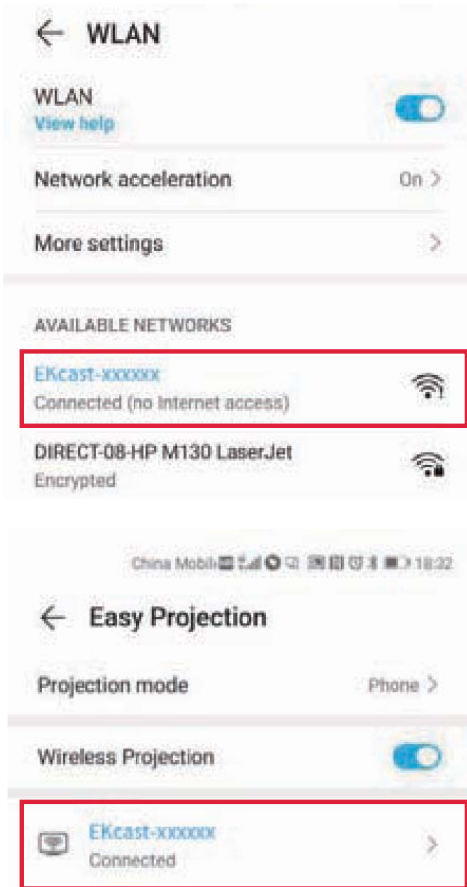

## Pour appareil MacBook

- Allumez le projecteur et entrez dans l'interface principale du projecteur
- Utilisez les boutons de direction de la télécommande pour accéder à l'interface Screen Mirroring.  
Remarque: seuls les modèles Pro et Max ont la fonction de mise en miroir de l'écran



3. Ouvrez les paramètres WiFi du téléphone et connectez-vous au WiFi envoyé par le projecteur:  
APPAREIL: EKcast-xxxxxx PIN: 12345678
4. Ouvrez les paramètres, trouvez Airplay, cliquez et recherchez un projecteur
5. Sélectionnez le projecteur actuel: EKcast-xxxxxx, cliquez et connectez
6. Lorsque l'écran du projecteur et de l'appareil sont cohérents, Screen Mirroring est réussie

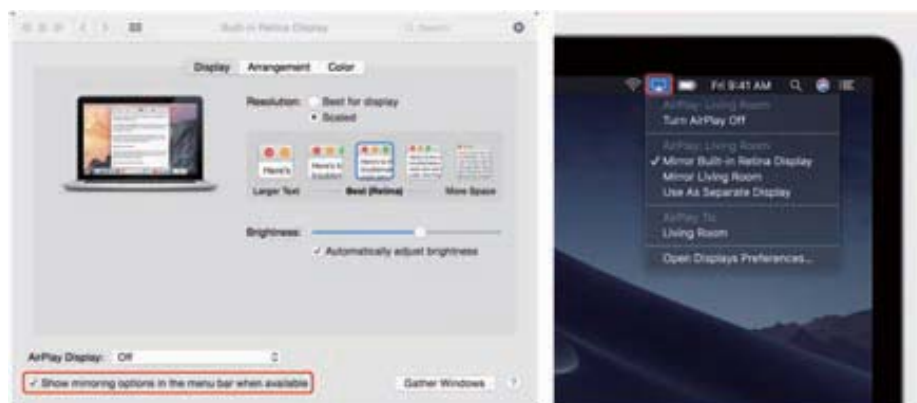

FR

## Pour PC Windows (Wireless Miracast prend uniquement en charge le système Windows 10)

1. Allumez le projecteur et entrez dans l'interface principale du projecteur
2. Utilisez les boutons de direction de la télécommande pour accéder à l'interface Screen Mirroring.  
Remarque: seuls les modèles Pro et Max ont la fonction de mise en miroir de l'écran



3. Connectez le PC Windows au WiFi envoyé par le projecteur:

APPAREIL: EKcast-xxxxxx PIN: 12345678

4. Utilisez les touches de raccourci **■+P** pour entrer les paramètres de projection, sélectionnez Dupliquer, cliquez sur Connecté à un écran sans fil pour entrer dans la recherche de périphérique

5. Sélectionnez le projecteur actuel: EKcast-xxxxxx, cliquez et connectez

6. Lorsque l'écran du projecteur et de l'appareil sont cohérents, Screen Mirroring est réussie

FR

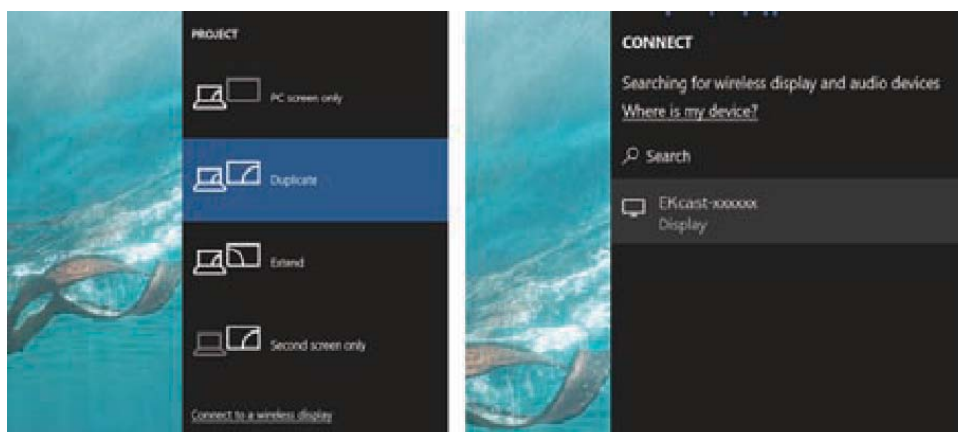

## Mise en miroir d'écran filaire (Pour le système Android)

Étape 1: Allumez le projecteur et entrez dans l'interface principale du projecteur.

Étape 2: Utilisez les boutons de direction de la télécommande pour accéder à la même interface d'écran.

Étape 3: Lorsque vous l'utilisez pour la première fois, connectez le port USB du câble de chargement du téléphone portable au port USB du projecteur et connectez le port de chargement au port de chargement du téléphone portable.

Étape 4: Une fois la connexion sécurisée, l'interface du téléphone mobile apparaîtra automatiquement et une fenêtre contextuelle apparaîtra, cliquez sur "Afficher" pour transférer l'URL contextuelle vers le navigateur local.

Étape 5: Cliquez sur "byteflymirror.apk" sur l'interface du navigateur pour télécharger, veuillez installer après le téléchargement.

Étape 6: Une fois l'installation terminée, cliquez sur l'application "byteflymirror" sur le bureau du téléphone, une fenêtre contextuelle apparaîtra sur l'interface du téléphone, cliquez sur OK.

Étape 7: Une fois la confirmation terminée, la fenêtre pop-up 2 apparaîtra sur l'interface du téléphone, cliquez sur "démarrer maintenant" pour partager l'écran avec succès.

Étape 8: Déconnectez le port du téléphone mobile pour mettre fin à la mise en miroir de l'écran.

Étape 9: Pour la mise en miroir du deuxième écran, répétez les étapes 1, 2, 3, 7 et 8.

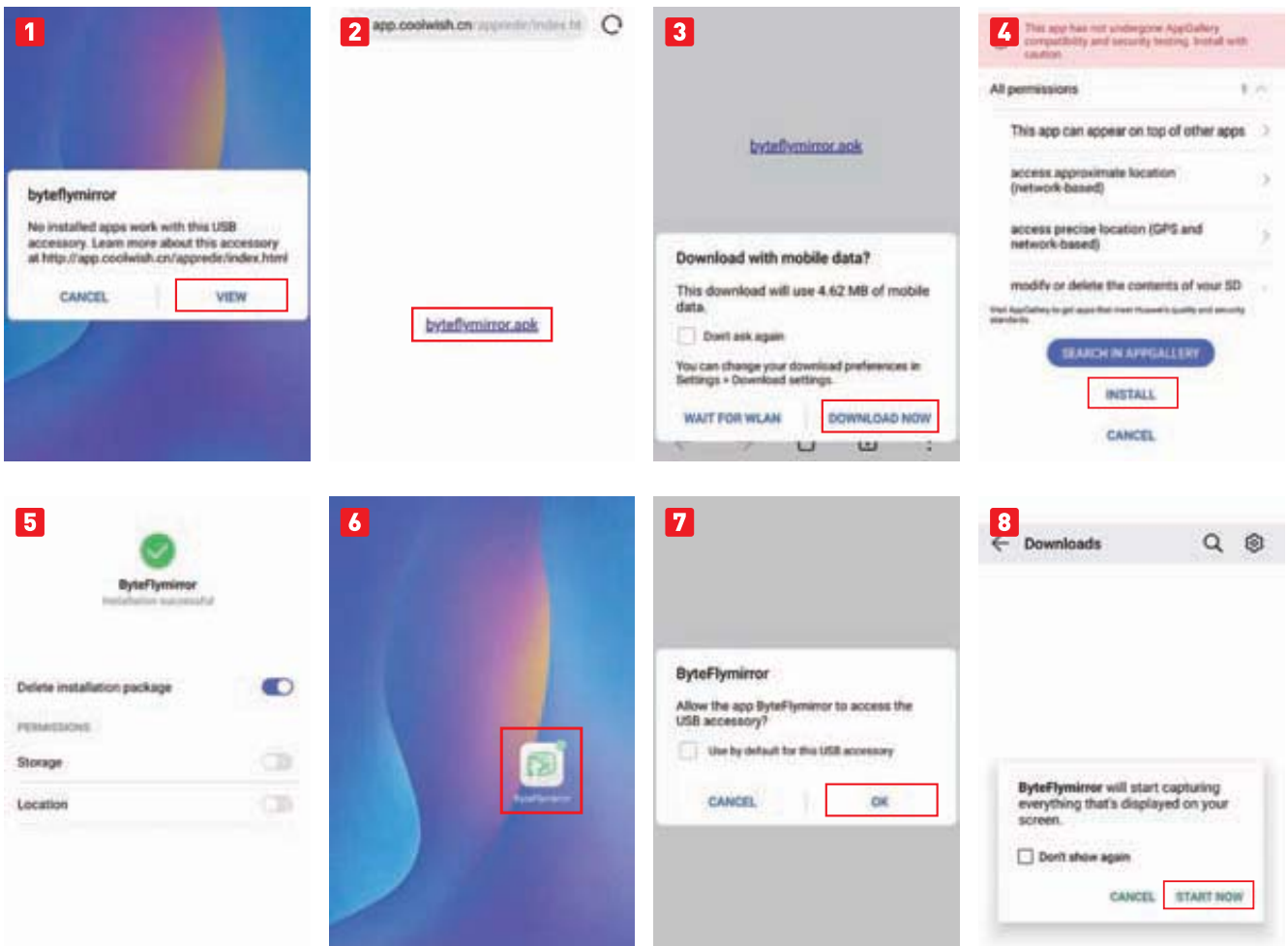

## Miroir d'écran filaire (Pour le système IOS)

Étape 1: Allumez le projecteur et entrez dans l'interface principale du projecteur.

Étape 2: Utilisez les boutons de direction de la télécommande pour accéder à la même interface d'écran.

Étape 3: Connectez le port USB du câble de chargement du téléphone portable à la prise USB du projecteur et le port de chargement au téléphone mobile.

Étape 4: Lorsque vous vous connectez pour la première fois, une fenêtre pop-up apparaîtra sur l'interface du téléphone, cliquez sur "CONFIANCE", la fenêtre pop-up deux, entrez le mot de passe du téléphone.

Étape 5: Débranchez le câble de données connecté au port de charge du téléphone portable et branchez-le pour réussir la mise en miroir de l'écran.

Étape 6: Lors de la deuxième connexion, connectez le téléphone portable au projecteur avec le câble de chargement du téléphone portable pour refléter l'écran.





FR

## Mode Bluetooth

1. Allumez le projecteur et entrez dans l'interface principale du projecteur



2. Utilisez la télécommande ou le bouton de direction du projecteur pour accéder au mode Bluetooth, ou utilisez le bouton du haut-parleur Bluetooth à une touche de la télécommande pour passer en mode Bluetooth  
Nom Bluetooth du projecteur: Projector\_BT



3. Activez la fonction Bluetooth du téléphone portable, recherchez le nom Bluetooth du projecteur pour l'appairage

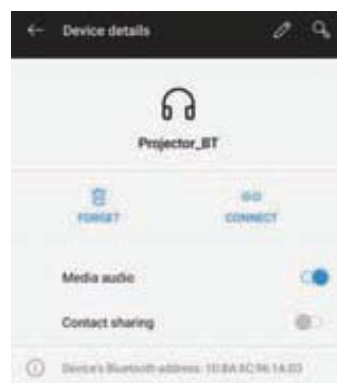
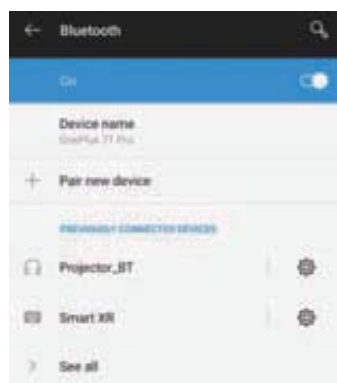

4. En mode Bluetooth, vous pouvez utiliser la télécommande ou les boutons de direction du projecteur pour cliquer sur le bouton d'écran pour accéder au mode haut-parleur, appuyez sur n'importe quel bouton, l'écran du projecteur s'allume

5. La piste de lecture peut être mise en pause / précédente / suivante via les touches de direction de la télécommande ou l'équipement connecté

## Caractéristiques

Paramètre	Magic 420	Magic 420 Pro	Magic 420 Max
Bluetooth	✓	✓	✓
Éclaircissement de l'image en un clic	✓	✓	✓
mirroring en un clic	✗	✓	✓
WIFI	✗	2.4G	2.4G+5G
Throw ratio	1.4		
Technologie d'affichage	LCD		
Source de lumière	LED		
Ratio d'aspect	16:9/4:3/Auto		
Focus	Manuel		
Keystone	±15°		
Mode de projection	Avant / arrière / plafond		
Speaker	1*5W		
Source de courant	AC 100-240V, 50-60Hz		
Dimension de l'unité	240*202*95 mm		
Poids net unitaire	1.51kg(3.33lb)		
Format photo pris en charge	JPG/JPEG/PNG/BMP		
Format audio pris en charge	MP2/MP3/WMA/FLAC/PCM		
Format vidéo pris en charge	AVI/MP4/MKV/FLV/MOV/RMVB/3GP/MPEG/H.264/XVID		
Ports	HDMI in / USB Port / Audio in / AV in / VGA Port / SD Card Slot		
Vis de fixation	1/4 metric		
Nombre de vis	1		

# Dépannage

## Q1. Image floue

- \* Assurez-vous que la distance de projection est supérieure à la distance de projection minimale de 1,2 m
- \* Ajuster la bague de mise au point / trapèze

## Q2. Le contenu de Hulu, Netflix et des services similaires ne peut pas être mis en miroir ou diffusé?

- \* En raison de la restriction des droits d'auteur de Hulu , Netflix et des services similaires , le contenu PEUT NE PAS être en miroir.

## Q3. Que dois-je faire si je souhaite regarder le contenu de Hulu , Netflix et des services similaires via le projecteur?

- \* Veuillez préparer une Fire TV stick,Roku stick ou Chromecast™ (non inclus), puis connectez-le au projecteur pour regarder le contenu.

## Q4. La télécommande ne répond pas

- \* Assurez-vous que la télécommande pointe directement sur le récepteur IR.
- \* Ne couvrez pas le récepteur IR.
- \* Essayez une nouvelle paire de piles AAA.

## Q5. Le projecteur ne peut pas être sur le même écran

- \* Vérifiez d'abord si le projecteur sélectionne le mode de source d'entrée Screen Mirroring et si le téléphone est connecté au WiFi du projecteur
- \* S'il y a un projecteur avec fonction WiFi, veuillez vérifier si le projecteur et l'appareil sont connectés au même WiFi lors de l'utilisation de la projection WiFi
- \* Si vous sélectionnez la source d'entrée Screen Mirroring et que vous êtes connecté au WiFi mais que vous ne pouvez toujours pas partager le même écran, veuillez débrancher l'alimentation et réessayer
- \* Si vous ne pouvez pas partager le même écran après avoir débranché l'alimentation et réessayé, veuillez restaurer les paramètres d'usine
- \* Si aucune des étapes ci-dessus ne peut être sur le même écran, veuillez nous contacter

## Q6. Des points noirs apparaissent sur l'image du projecteur

- \* Tournez le bas du projecteur vers le haut et ouvrez la fenêtre de maintenance en bas du projecteur
- \* Utilisez un sèche-cheveux ou un sèche-cheveux pour souffler le bas de la machine
- \* Vérifiez s'il y a encore des points noirs sur l'image projetée. S'il existe, cela signifie que la poussière n'a pas été enlevée et qu'il doit continuer à nettoyer jusqu'à ce que l'image ne présente pas de points noirs
- \* Fermez la fenêtre de maintenance du projecteur après le nettoyage pour le restaurer à son état d'origine



Q7. La connexion Bluetooth a échoué

- \* Ouvrez l'interface Bluetooth du projecteur et de l'appareil connecté séparément
- \* Vérifiez si le Bluetooth du téléphone mobile est correctement couplé avec le Bluetooth du projecteur
- \* Si le projecteur ne fonctionne pas après un couplage réussi, veuillez débrancher l'alimentation et réessayer
- \* Après avoir débranché l'alimentation, cela ne peut pas fonctionner correctement, veuillez restaurer les paramètres d'usine et réessayer

Q8. Quelle est la distance du mur pour projeter un projecteur d'écran de 100 pouces?

- \* Le rapport de projection du projecteur est de 1,4 et la longueur de l'écran de 100 pouces D1D2 est de 2214 mm
  - \* Rapport de projection = la distance entre l'objectif du projecteur et le mur A1A2 / la longueur de l'écran de projection D1D2.
- Selon  $1.4 = A1A2 / 2214$ , A1A2 est 3099 mm

FR

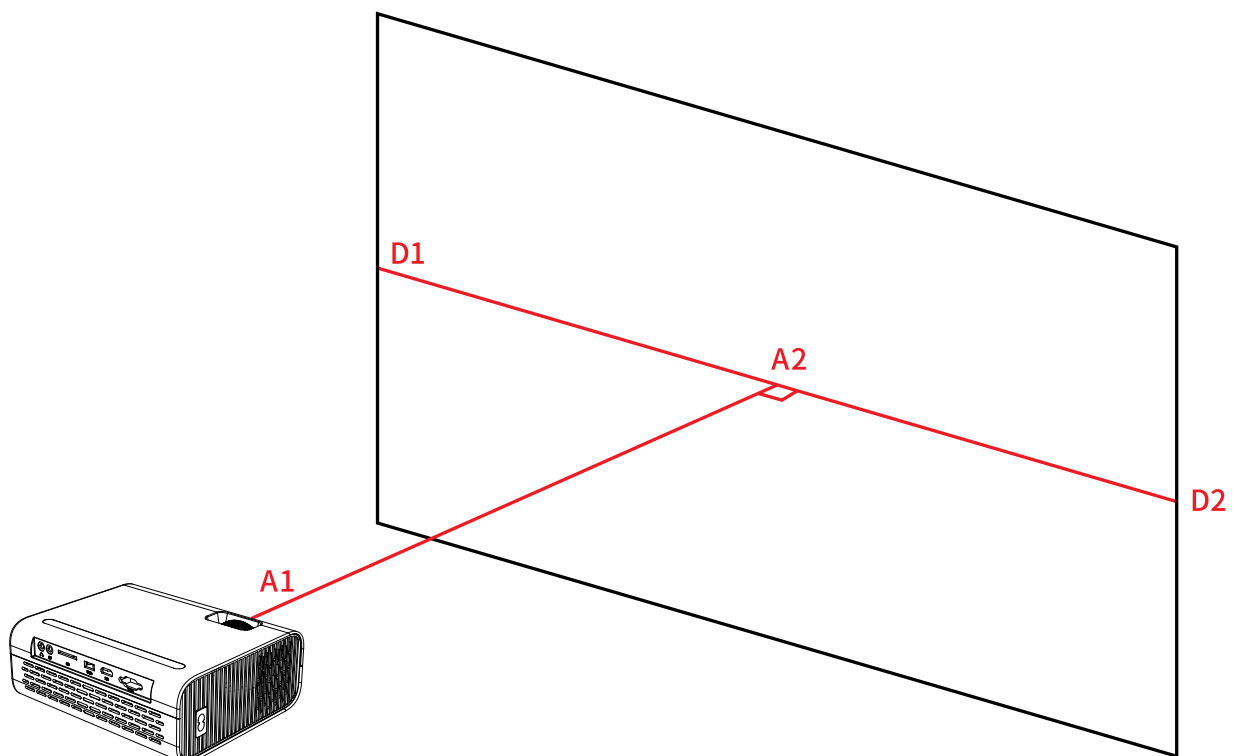

Q9. L'image du projecteur ne montre aucun signal

- \* Veuillez vous assurer que tous les câbles sont correctement et fermement connectés au projecteur
- \* Vérifiez si le mode source d'entrée du projecteur a été sélectionné comme format correspondant
- \* Par exemple: l'appareil et le projecteur sont connectés avec un câble HDMI, le canal d'entrée HDMI doit être sélectionné pour la projection et aucun signal ne sera affiché si d'autres canaux sont sélectionnés

# Catálogo

Instrucciones de seguridad importantes	64
lista de paquete	65
Visión general	65
Listo para empezar	66
Empieza a usar	67
Configuraciones wifi	72
Duplicar la pantalla	73
Duplicación de pantalla con cable	79
Configuración de bluetooth	81
Índice técnico	82
Solución de problemas	83

## Instrucciones de seguridad importantes

Gracias por adquirir el proyector bomaker.

Lea este manual detenidamente antes de usarlo y consérvelo para consultarlo en el futuro.

Si se producen lesiones físicas, pérdida de datos o daños por no seguir las instrucciones, la garantía no se aplica.

### Preparar

- No instale el proyector en lugares sin la ventilación adecuada.
- No instale el proyector en lugares cálidos y húmedos.
- No instale el proyector en lugares con polvo o humo.
- No bloquee los orificios de ventilación (entrada o salida).
- No instale el proyector cerca de detectores de temperatura y humo. Puede causar una falla en el sensor.
- No instale el proyector en áreas donde el aire caliente y frío soplará directamente sobre el proyector, de lo contrario podría causar fallas en el proyector debido a la condensación de humedad o grandes cambios de temperatura.

ES

### Fuente de alimentación

- Apague el dispositivo antes de desconectar la fuente de alimentación del enchufe.
- Use el cable de alimentación con precaución para evitar doblarlo indebidamente. Los cables de alimentación dañados pueden provocar descargas eléctricas o incendios.
- Desenchufe este dispositivo si hay tormentas eléctricas o cuando no lo utilice durante un período prolongado.
- Nunca toque el cable de alimentación o la conexión de alimentación con las manos mojadas.
- Desenchufe el cable de alimentación del tomacorriente después de usar el proyector.

### Refacción

- Nunca realice ninguna reparación en el proyector usted mismo.
- Los clientes no pueden reparar ningún componente del proyector.
- Confíe la reparación a personal de mantenimiento profesional calificado.

### Precaución

- No mire a la lente o puede causar lesiones oculares graves
- Durante y después del uso, la temperatura cerca de la salida aumentará. Por tanto, tocarlo puede provocar quemaduras.

## Lista de paquete

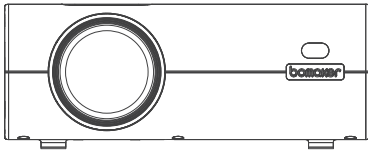

Magic 420



Mando a distancia (pilas no incluidas)

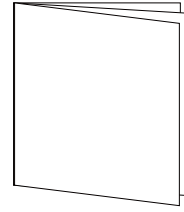

Manual de usuario

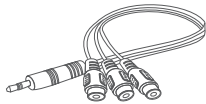

Cable AV

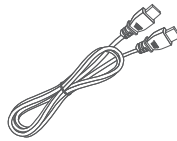

Cable HD



Poder

ES

## Visión general

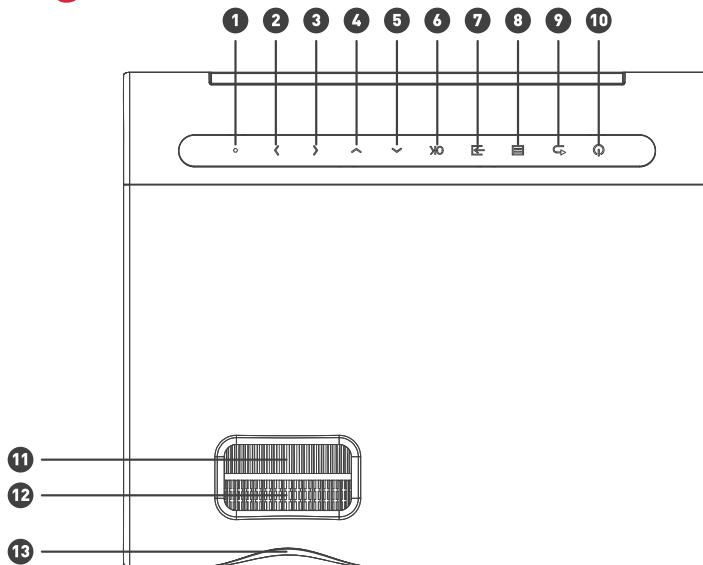

- |                      |                  |
|----------------------|------------------|
| 1. IR                | 8. Menú          |
| 2. Derecha           | 9. Volver        |
| 3. Izquierda         | 10. Potencia     |
| 4. Abajo             | 11. piedra clave |
| 5. Arriba            | 12. Enfoque      |
| 6. OK                | 13. Lente        |
| 7. Fuente de entrada |                  |

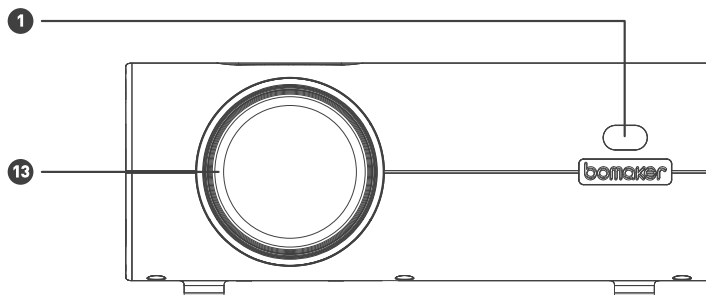

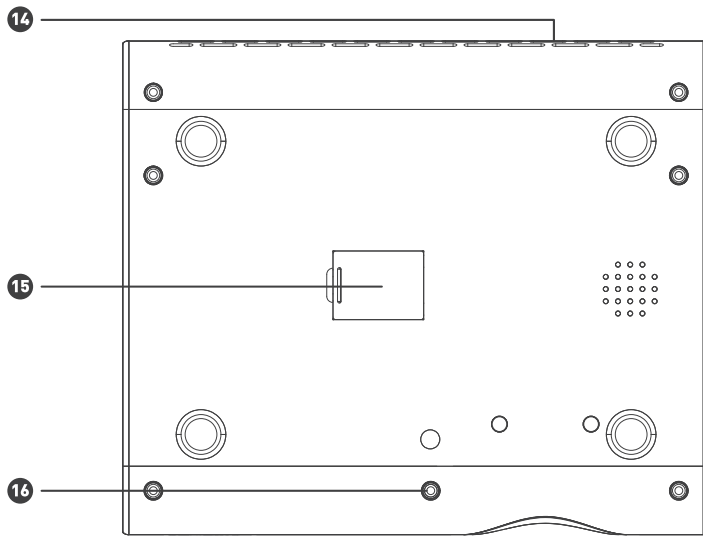

- 14. Altavoz
- 15. Ventana de mantenimiento
- 16. Perilla de ajuste

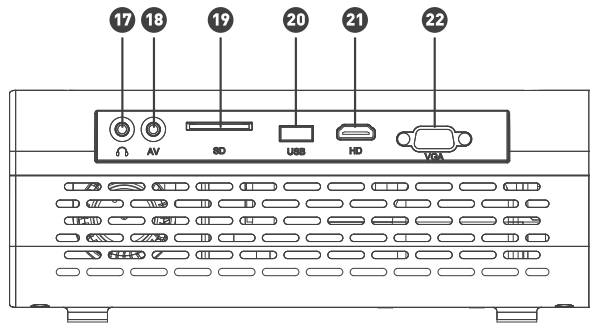

- 17. Salida de audio
- 18. AV en
- 19. SD
- 20. USB
- 21. HDMI
- 22. VGA

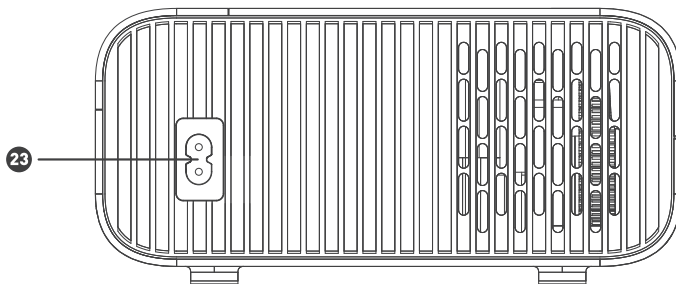

- 23. Entrada de energía

## Control remoto

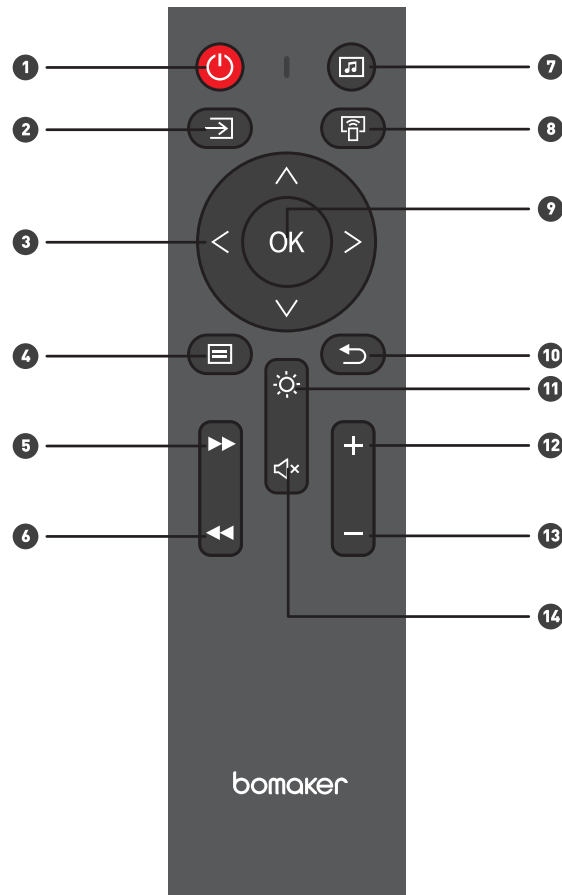

ES

1. Interruptor de encendido
2. Fuente de entrada
3. Arriba / Abajo / Izquierda / Derecha
4. Menú
5. Avance rápido
6. Rebobinar

7. Altavoz Bluetooth de un botón
8. Una clave para reflejar
9. OK
10. Volver
11. La imagen de una tecla se ilumina Volver

12. Aumentar el volumen
13. Bajar volumen
14. Mute

Nota: Solo los modelos Pro y Max tienen la función de pantalla simultánea de una tecla.

## Empezando

### Colocación del proyector

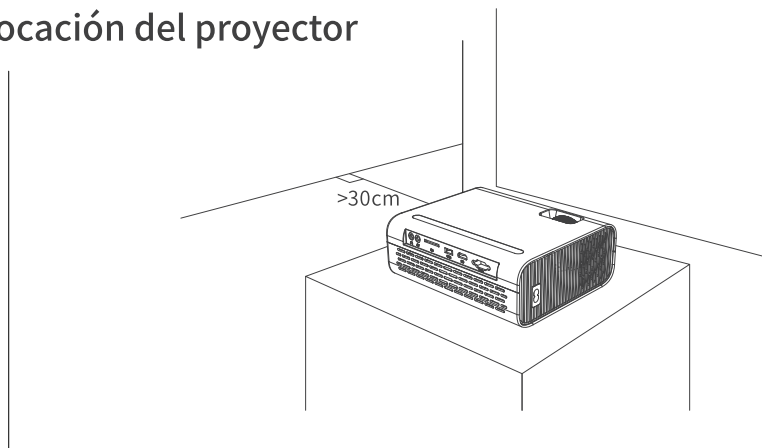

Deje un espacio de al menos 30 cm entre las paredes para mantener una ventilación adecuada y garantizar el rendimiento y la fiabilidad del proyector.



# Start Using

## Power On

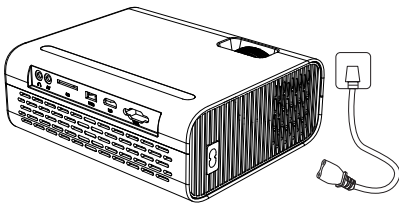

**1** Enchufe el cable de alimentación en una toma de corriente.

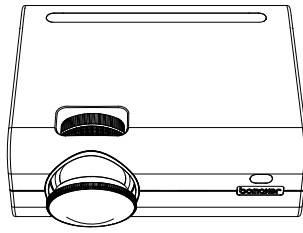

**2** Quite la tapa de la lente.

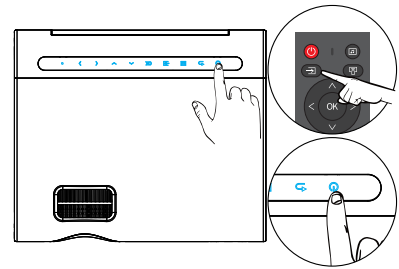

**3** Presione el botón de encendido para encender el proyector.

## Distancia y tamaño del proyector

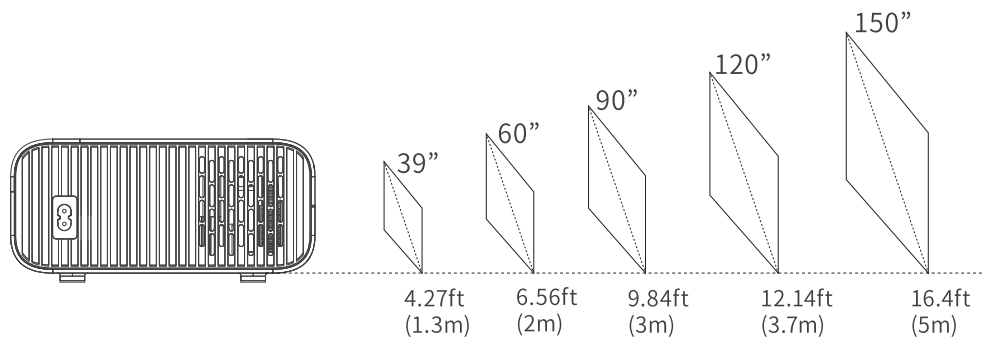

La pantalla de proyección recomendada es de alrededor de 80 pulgadas con una distancia de proyección de alrededor de 8.5 pies.

La oscuridad ambiental mejorará la claridad de las imágenes proyectadas.

## Ajustar la imagen proyectada

Gire la rueda de enfoque hacia la izquierda y hacia la derecha para cambiar la posición frontal y posterior de la lente hasta obtener una imagen clara.

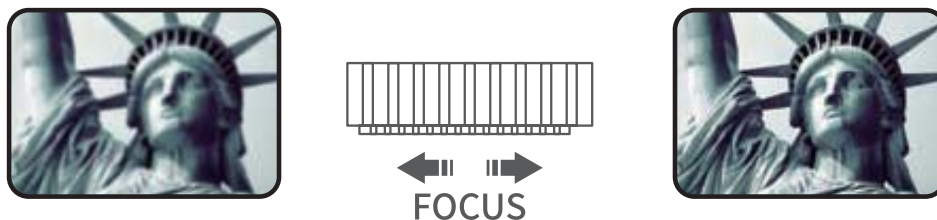

## Corrección trapezoidal

(1) Ajuste la distorsión trapezoidal del proyector para ajustar la forma de las imágenes.



(2) Ajuste la ubicación del proyector. Cuando el lado izquierdo de la imagen sea más ancho, mueva el lado izquierdo del proyector hacia adelante; cuando el lado derecho de la imagen sea más ancho, mueva la imagen hacia adelante en el lado derecho del proyector.

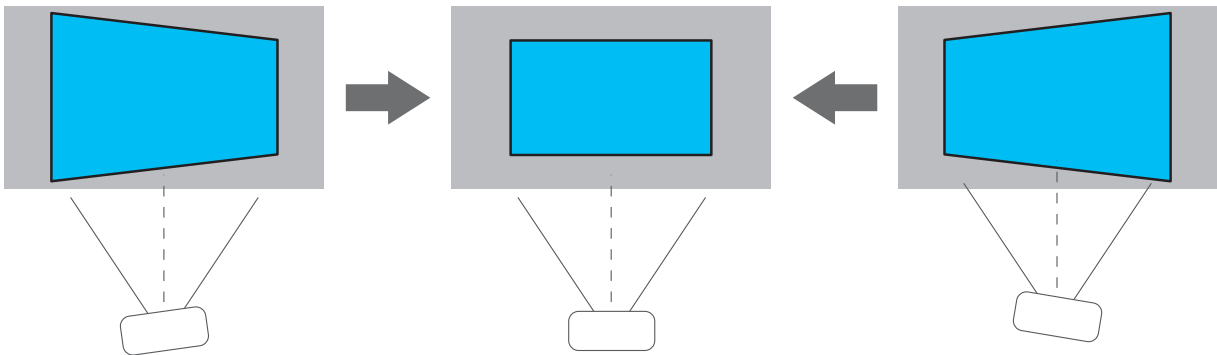

ES

## Fuente de entrada

### A. Modo VGA

Paso 1: conecta el proyector y el dispositivo con un cable VGA

Paso 2: Mantenga presionado el botón Fuente  del proyector o control remoto para ingresar a la interfaz de fuente de entrada

Paso 3: Seleccione VGA y presione OK para ingresar. Si la interfaz no se muestra correctamente, continúe con el siguiente paso

Paso 4: Use las teclas de acceso directo  +P para ingresar a la configuración de proyección, seleccione Duplicar para ingresar a la interfaz

Paso 5: presione la tecla de retorno para salir y regresar a la interfaz principal del proyector

Nota: Cuando utilice el modo VGA, debe cambiar manualmente la resolución del dispositivo conectado al proyector a 1366 \* 768, lo que dará un mejor efecto de proyección.

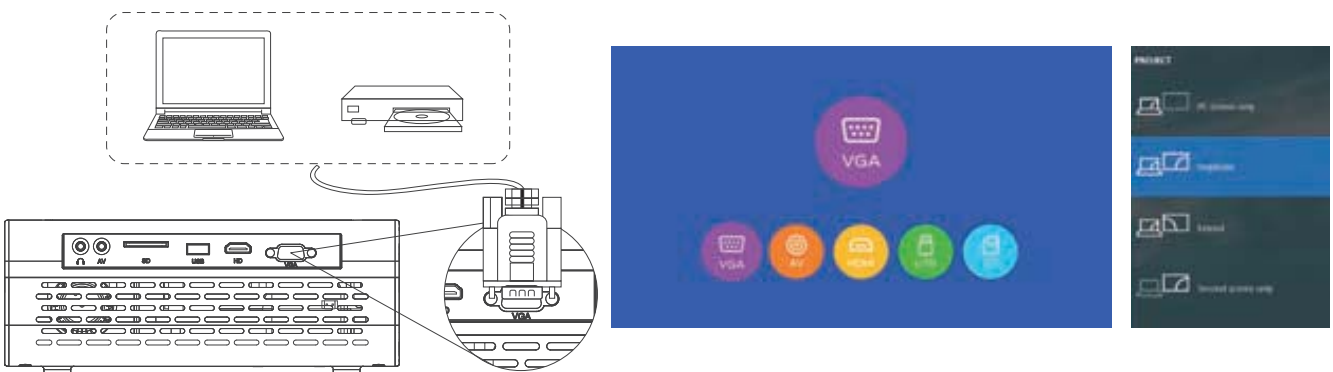

## B. Modo AV

El primer paso: conectar el proyector y el equipo con el cable AV

Paso 2: Mantenga presionado el botón de fuente del proyector o control remoto para ingresar a la interfaz de fuente de entrada

Paso 3: Seleccione AV, presione OK para ingresar, presione Retorno para salir y regresar a la interfaz principal del proyector.

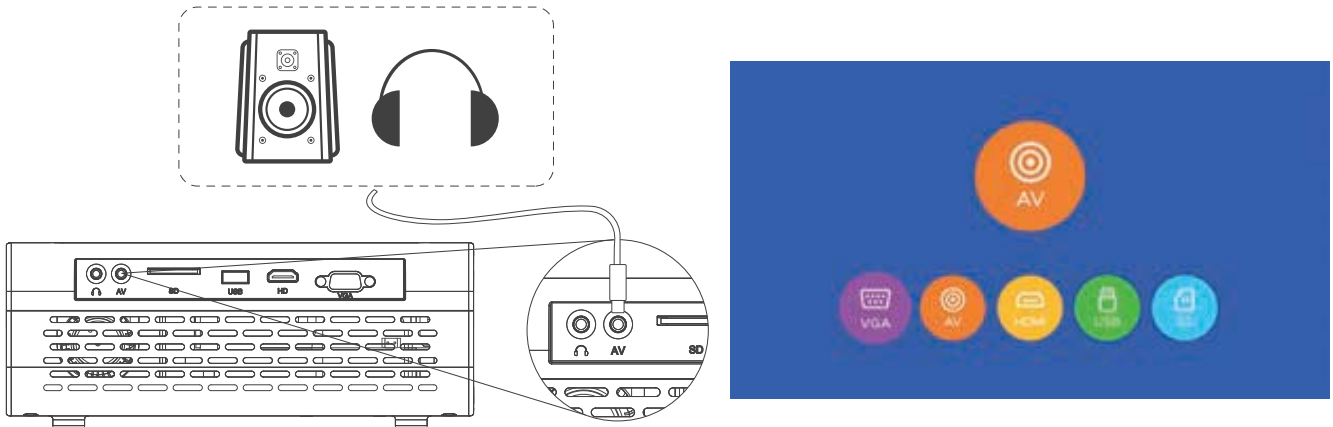

ES

## C. modo HDMI

Paso 1: conecte el proyector y el equipo con un cable HDMI

Paso 2: Mantenga presionado el botón de fuente del proyector o control remoto para ingresar a la interfaz de fuente de entrada

Paso 3: Seleccione HDMI, presione OK para ingresar, presione Retorno para salir y regresar a la interfaz principal del proyector.

Nota: Cuando utilice el modo HDMI, debe cambiar manualmente la resolución del dispositivo conectado al proyector a 1366 \* 768, y el efecto de proyección será mejor.

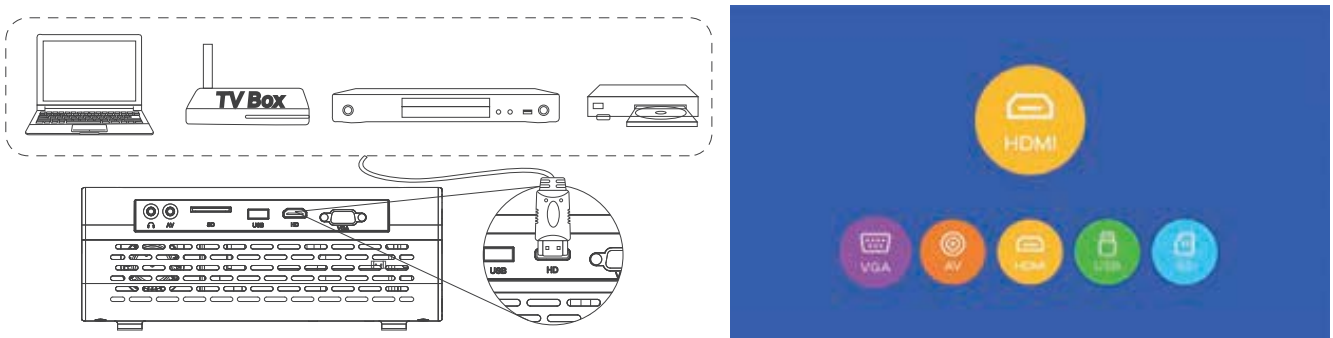

#### D. Modo USB

Paso 1: conecte el proyector al disco U,

Paso 2: Mantenga presionado el botón de fuente  del proyector o control remoto para ingresar a la interfaz de fuente de entrada.

Paso 3: seleccione USB y presione OK para ingresar a la interfaz del módulo

Paso 4: Seleccione los módulos correspondientes de Película, Música e Imagen del tipo de archivo y presione OK para ingresar a la interfaz de archivo

Paso 5: seleccione el archivo que se reproducirá en la interfaz de archivo y presione OK para seleccionar reproducir

Paso 6: Presione la tecla de retorno para salir y regresar a la interfaz principal del proyector.

ES

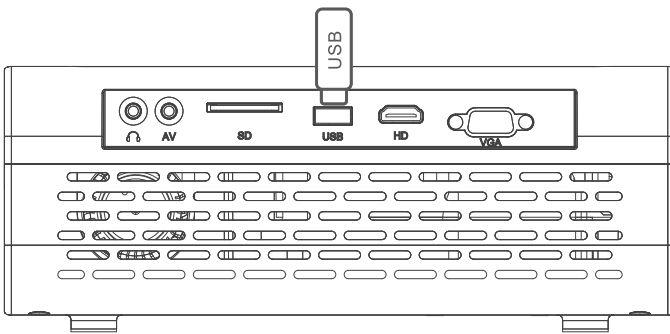

#### E. Modo SD

Paso 1: conecte el proyector al disco SD

Paso 2: Mantenga presionado el botón de fuente del proyector o control remoto para ingresar a la interfaz de fuente de entrada

Paso 3: seleccione SD y presione OK para ingresar a la interfaz del módulo

Paso 4: Seleccione los módulos correspondientes de Película, Música e Imagen del tipo de archivo y presione OK para ingresar a la interfaz de archivo

Paso 5: seleccione el archivo que se reproducirá en la interfaz de archivo y presione OK para seleccionar reproducir

Paso 6: presione la tecla de retorno para salir y regresar a la interfaz principal del proyector

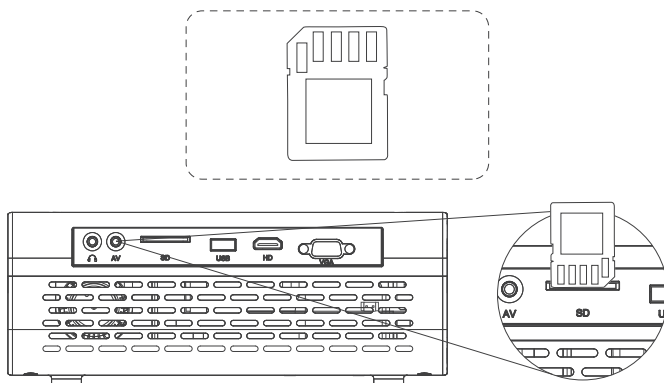

## Configuraciones WiFi

Nota: Solo los modelos Pro y Max tienen función WiFi, ninguna función WiFi no tiene la misma función de pantalla.

1. Encienda el proyector y acceda a la interfaz principal del proyector.



2. Use los botones de dirección del control remoto para ingresar a la misma interfaz de pantalla y presione el botón OK para ingresar a la configuración de WiFi



3. Seleccione el nombre de WiFi para conectarse y use el control remoto para controlar el teclado virtual para ingresar la contraseña



4. Confirme OK, use el control remoto para hacer clic en el botón Enter, el proyector se conecta correctamente a WiFi

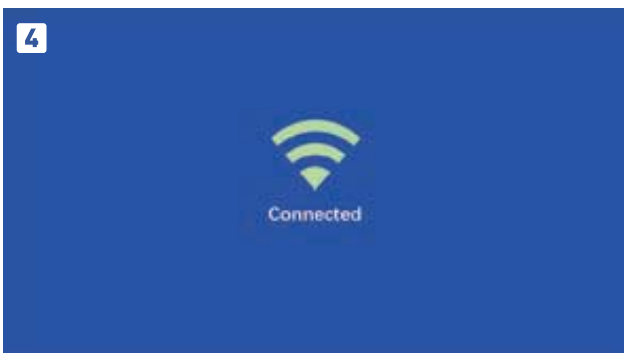

# Duplicar pantalla

Nota: Solo los modelos Pro y Max tienen función WiFi, ninguna función WiFi no tiene la misma función de pantalla.

## Para el sistema IOS (transmisión con WiFi)

1. Encienda el proyector y acceda a la interfaz principal del proyector.



2. Utilice los botones de dirección del control remoto o el botón de una sola tecla de la misma pantalla en el control remoto para ingresar a la interfaz de la misma pantalla

Nota: Solo los modelos Pro y Max tienen una función de tecla en pantalla.



3. Press and hold the remote OK button on the mirroring interface to enter the WiFi settings .

4. Select the WiFi name to be connected, and use the remote control to control the virtual keyboard to enter the password.





5. Confirme OK, use el control remoto para hacer clic en el botón Enter, el proyector se conecta correctamente a WiFi
  6. Abra la configuración de red del teléfono móvil y conecte el teléfono móvil y el proyector bajo el mismo WiFi
  7. Cambie la interfaz del proyector a la misma interfaz de pantalla mediante el botón de retorno del control remoto o el botón de retorno del proyector. También puede ingresar a Screen Mirroring a través del botón de una tecla en pantalla en el control remoto.
- Nota: Solo los modelos Pro y Max tienen la función de pantalla de un clic.
8. Abra la misma configuración de pantalla del teléfono y seleccione el dispositivo proyector actual: EKcast-xxxxxx, haga clic y conecte
  9. Cuando la pantalla del proyector y el dispositivo son iguales, la misma pantalla es exitosa



ES

## Para el sistema IOS (transmisión con datos móviles)

1. Encienda el proyector y acceda a la interfaz principal del proyector.
  2. Use el control remoto o las teclas de dirección del proyector para ingresar a la misma interfaz de pantalla, o use el control remoto para ingresar a la misma interfaz de pantalla con una tecla en la misma pantalla
- Nota: Solo los modelos Pro y Max tienen la función de pantalla de un clic.



- Abra la configuración de WiFi del teléfono y conéctese al WiFi desde el proyector  
DISPOSITIVO: EKcast-xxxxxx PIN: 12345678
- Busque la misma opción de función de pantalla del dispositivo móvil iOS, haga clic y busque el dispositivo proyector
- Seleccione el dispositivo proyector actual: EKcast-xxxxxx, haga clic y conecte
- Cuando el proyector y el dispositivo tienen la misma pantalla, la misma pantalla tiene éxito

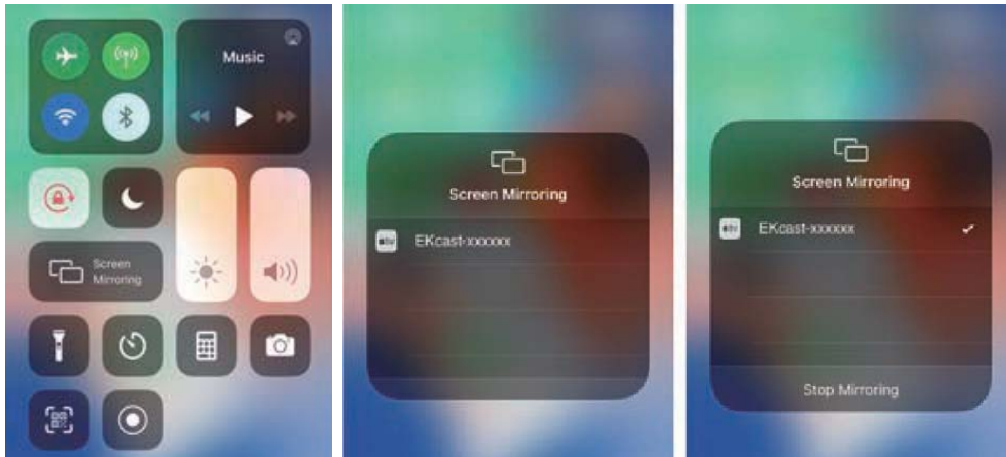

ES

**Para el sistema Android (transmisión con WiFi)**

- Encienda el proyector e ingrese a la interfaz principal del proyector
- Use los botones de dirección del control remoto para ingresar a la misma interfaz de pantalla



- Mantenga presionado el botón OK del control remoto en la misma interfaz de pantalla para ingresar a la interfaz de configuración WiFi
- Seleccione el nombre de WiFi a conectarse y use el control remoto para controlar el teclado virtual para ingresar la contraseña
- Confirme OK, use el control remoto para hacer clic en el botón Enter, el proyector se conecta correctamente a WiFi



6. Abra la configuración de red del teléfono móvil y conecte el teléfono móvil y el proyector bajo el mismo WiFi

7. Utilice el botón de retorno del control remoto o el botón de retorno del proyector para cambiar la interfaz del proyector a la misma interfaz de pantalla. También puede ingresar a Screen Mirroring a través del botón de una tecla en pantalla en el control remoto.

Nota: solo los modelos Pro y Max tienen la función de pantalla de un clic

8. Abra la misma configuración de pantalla del teléfono móvil, seleccione el dispositivo proyector actual: EKcast-xxxxxx, haga clic y conecte

9. Cuando la pantalla del proyector y el dispositivo son iguales, la misma pantalla es exitosa

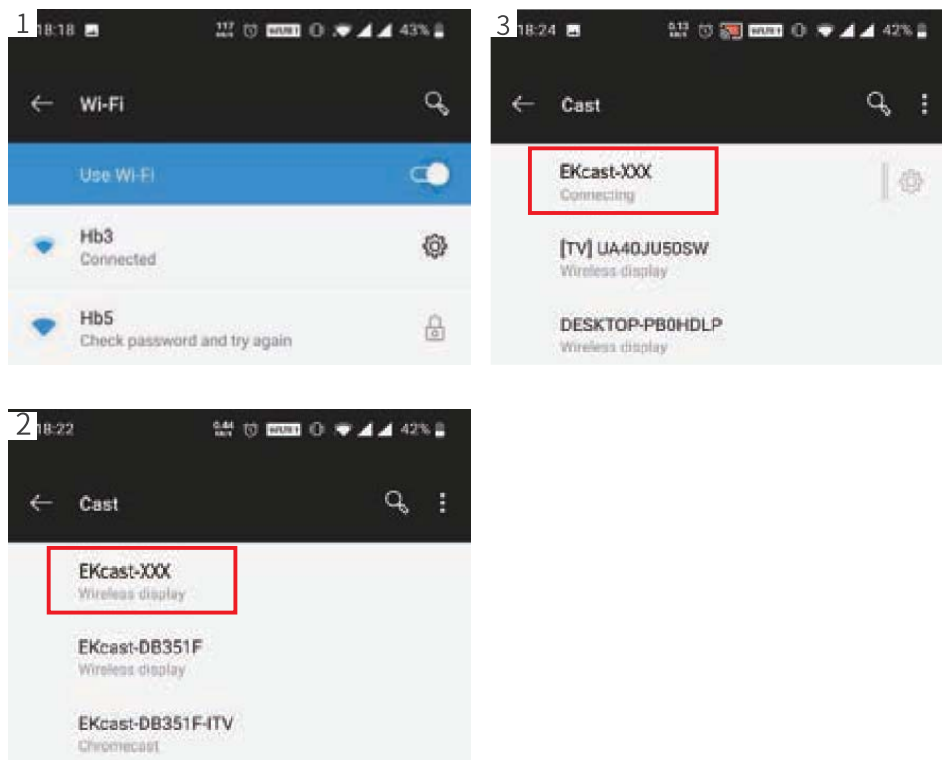

ES

## Para usuario Android( con datos de móvil )

1. Encienda el proyector y acceda a la interfaz principal del proyector.

2. Use el control remoto o los botones de dirección del proyector para ingresar a la misma interfaz de pantalla, o puede ingresar a la misma interfaz de pantalla con un botón en la misma pantalla mediante el control remoto

Nota: solo los modelos Pro y Max tienen la función de pantalla de un clic



- Abra la configuración de WiFi del teléfono y conéctese al WiFi enviado por el proyector:  
DISPOSITIVO: EKcast-xxxxxx PIN: 12345678
- Busque la misma opción de función de pantalla del dispositivo móvil, haga clic y busque el dispositivo proyector
- Seleccione el dispositivo proyector actual: EKcast-xxxxxx, haga clic y conecte
- Cuando la pantalla del proyector y el dispositivo son iguales, la misma pantalla es exitosa

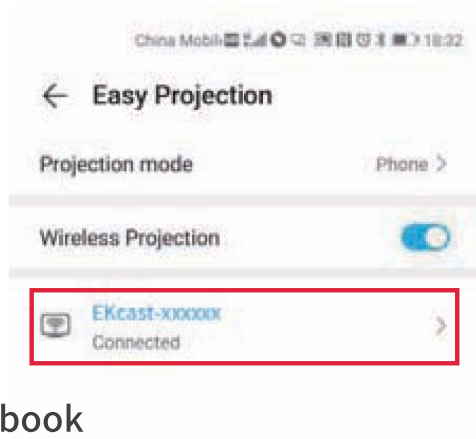

## Para Macbook

- Encienda el proyector y acceda a la interfaz principal del proyector.
- Use el control remoto o las teclas de dirección del proyector para ingresar a la misma interfaz de pantalla, o puede ingresar a la misma interfaz de pantalla con un botón en la misma pantalla a través del control remoto  
Nota: solo los modelos Pro y Max tienen la función de pantalla de un clic





3. Conecte su MacBook a WiFi desde el proyector

DISPOSITIVO: EKcast-xxxxxx PIN: 12345678

4. Abra la configuración, busque Airplay, haga clic y busque el proyector.

5. Seleccione el dispositivo proyector actual: EKcast-xxxxxx, haga clic y conecte

6. Cuando el proyector y el dispositivo tienen la misma pantalla, la misma pantalla tiene éxito

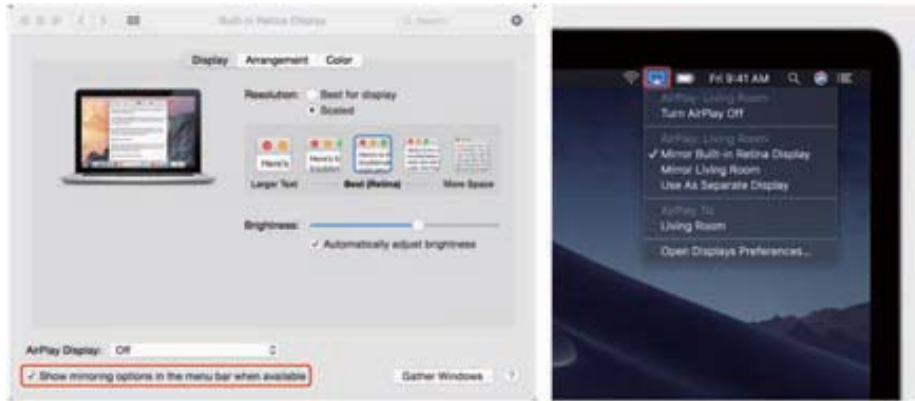

ES

### Para Windows (Wireless Miracast solo es compatible con el sistema Windows 10)

1. Encienda el proyector e ingrese a la interfaz principal del proyector

2. Use el control remoto o las teclas de dirección del proyector para ingresar a la misma interfaz de pantalla, o puede ingresar a la misma interfaz de pantalla con un botón en la misma pantalla a través del control remoto

Nota: solo los modelos Pro y Max tienen la función de pantalla de un clic



3. Conecte la PC con Windows al WiFi del proyector:

DISPOSITIVO: EKcast-xxxxxx PIN: 12345678

4. Use la tecla de acceso directo **Windows + P** para ingresar la configuración de proyección, seleccione Duplicar, haga clic en Conectado a una pantalla inalámbrica para ingresar a la búsqueda del dispositivo

5. Seleccione el dispositivo proyector actual: EKcast-xxxxxx, haga clic y conecte

6. Cuando la pantalla del proyector y el dispositivo son iguales, la misma pantalla es exitosa

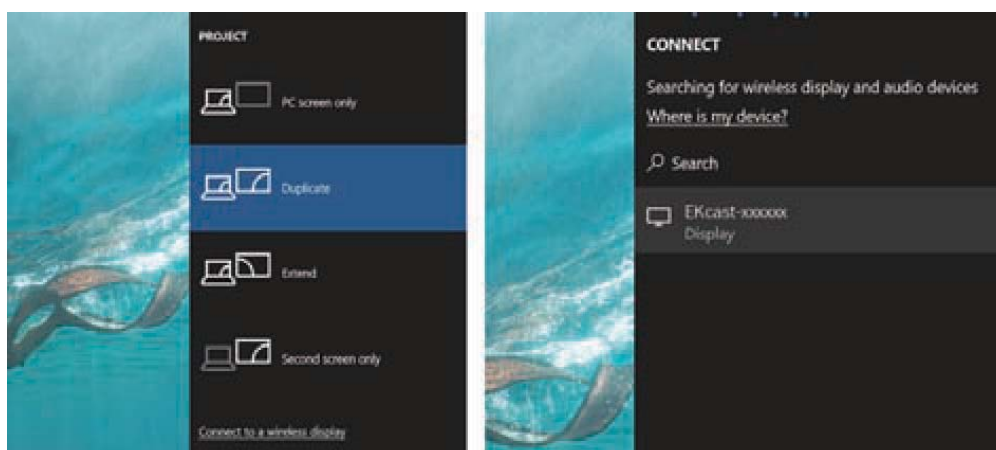

ES

## Duplicación de pantalla con cable (para sistema Android)

Paso 1: encienda el proyector e ingrese a la interfaz principal del proyector.

Paso 2: use los botones direccionales del control remoto para acceder a la misma interfaz de pantalla.

Paso 3: cuando lo use por primera vez, conecte el puerto USB del cable de carga del teléfono móvil al puerto USB del proyector y conecte el puerto de carga al puerto de carga del teléfono móvil.

Paso 4: Una vez que la conexión sea segura, la interfaz del teléfono móvil aparecerá automáticamente y aparecerá una ventana emergente, haga clic en "Ver" para reenviar la URL emergente al navegador local.

Paso 5: Haga clic en "byteflymirror.apk" en la interfaz del navegador para descargar, instale después de la descarga.

Paso 6: Una vez completada la instalación, haga clic en la aplicación "byteflymirror" en el escritorio del teléfono, aparecerá una ventana emergente en la interfaz del teléfono, haga clic en Aceptar.

Paso 7: Una vez completada la confirmación, aparecerán 2 ventanas emergentes en la interfaz del teléfono, haga clic en "comenzar ahora" para compartir la pantalla con éxito.

Paso 8: desconecte el puerto del teléfono móvil para finalizar la duplicación de pantalla.

Paso 9: Para duplicar la segunda pantalla, repita los pasos 1, 2, 3, 7 y 8.



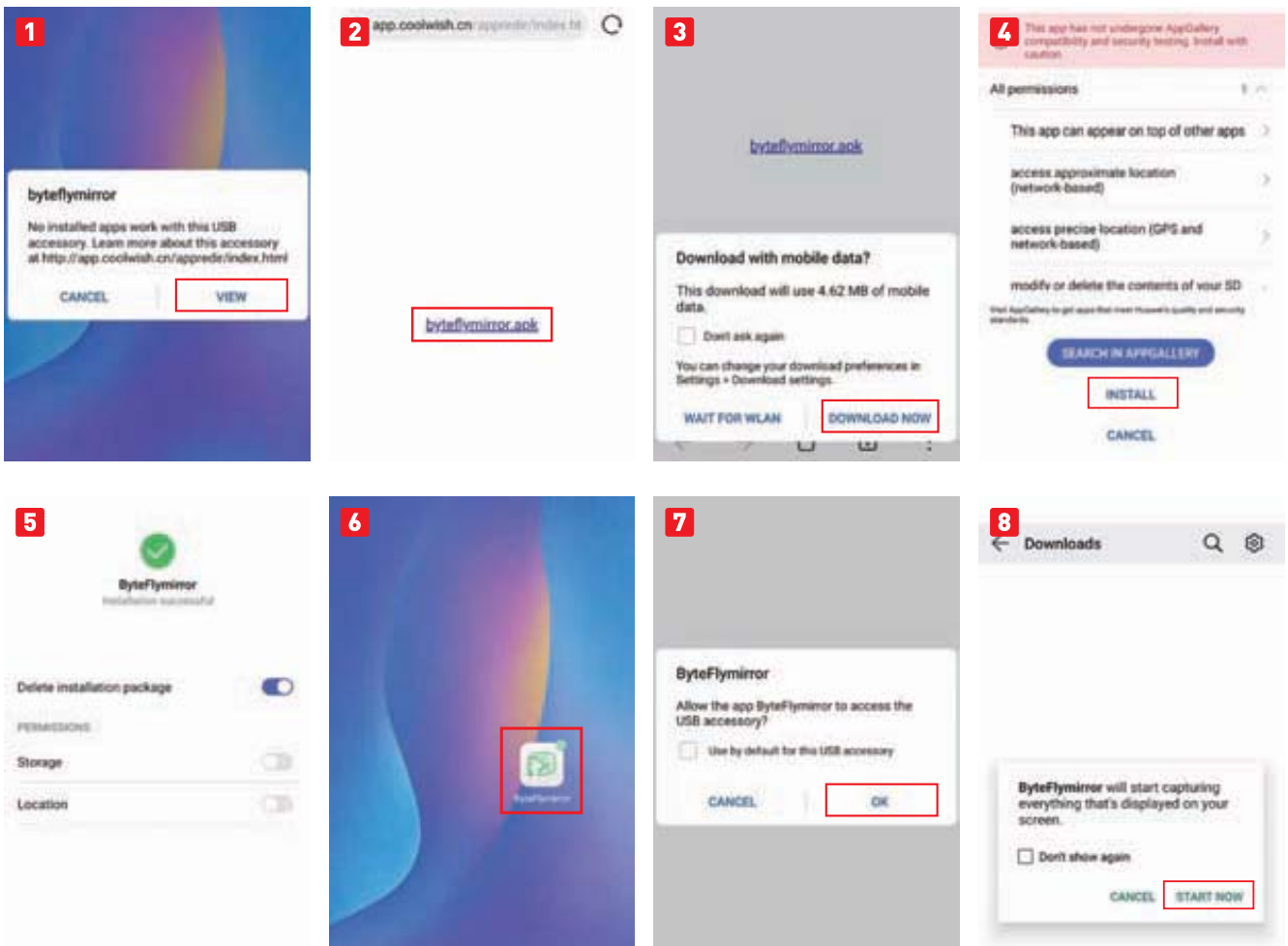

ES

## Espejo de pantalla con cable (para sistema IOS)

Paso 1: encienda el proyector e ingrese a la interfaz principal del proyector.

Paso 2: use los botones direccionales del control remoto para acceder a la misma interfaz de pantalla.

Paso 3: Conecte el puerto USB del cable de carga del teléfono móvil a la toma USB del proyector y el puerto de carga al teléfono móvil Paso.

4: Cuando inicie sesión por primera vez, aparecerá una ventana emergente en la interfaz del teléfono, haga clic en "CONFIANZA", la ventana emergente dos, ingrese la contraseña del teléfono.

Paso 5: Desenchufe el cable de datos conectado al puerto de carga del teléfono celular y conéctelo para una duplicación de pantalla exitosa.

Paso 6: en la segunda conexión, conecte el teléfono celular al proyector con el cable de carga del teléfono celular para reflejar la pantalla.



ES

## Modo bluetooth

1. Encienda el proyector y acceda a la interfaz principal del proyector.



2. Use el control remoto o el botón de dirección del proyector para ingresar al modo Bluetooth, o use el botón de altavoz Bluetooth de una tecla del control remoto para ingresar al modo Bluetooth

Nombre de Bluetooth del proyector: Projector\_BT



3. Encienda la función Bluetooth del teléfono móvil y busque el nombre Bluetooth del proyector para emparejar

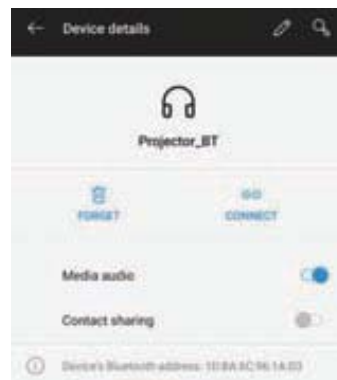
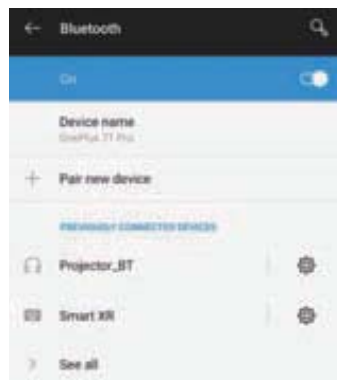

4. En el modo Bluetooth, puede usar el control remoto o los botones de dirección del proyector para hacer clic en el botón de la pantalla para ingresar al modo de altavoz, presione cualquier botón, la pantalla del proyector se ilumina
5. La pista de reproducción se puede pausar / anterior / siguiente mediante los botones de dirección del control remoto o el equipo conectado

## Especificaciones

parámetro	Magic 420	Magic 420 Pro	Magic 420 Max
Bluetooth	✓	✓	✓
Ilumina la imagen de un clic	✓	✓	✓
Duplica la pantalla de un clic	✗	✓	✓
WIFI	✗	2.4G	2.4G+5G
Throw ratio	1.4		
Tecnología de visualización	LCD		
Fuente de luz	LED		
Relación de aspecto	16:9/4:3/Auto		
Enfoque	Manual		
Keystone	±15°		
Modo de proyección	Delantero / Trasero / Techo		
Altavoz	1*5W		
Fuente de alimentación	AC 100-240V, 50-60Hz		
Dimensión de la unidad	240*202*95 mm		
Unidad de peso neto	1.51kg(3.33lb)		
Formato de foto compatible	JPG/JPEG/PNG/BMP		
Formato de audio compatible	MP2/MP3/WMA/FLAC/PCM		
Formato de video compatible	AVI/MP4/MKV/FLV/MOV/RMVB/3GP/MPEG/H.264/XVID		
Puertos	HDMI in / USB Port / Audio in / AV in / VGA Port / SD Card Slot		
Tornillo de fijación	1/4 metric		
Número de tornillo	1		

## Solución de problemas

### Q1. Imagen borrosa

- \* Asegúrese de que la distancia de proyección sea mayor que la distancia de proyección mínima de 1,2 m
- \* Ajuste el anillo de enfoque / distorsión trapezoidal

### Q2. ¿El contenido de Hulu, Netflix y servicios similares no se puede reproducir ni transmitir?

- \* Debido a la restricción de derechos de autor de Hulu, Netflix y servicios similares, es posible que el contenido NO se refleje.

### Q3. ¿Qué debo hacer si quiero ver el contenido de Hulu, Netflix y servicios similares a través del proyector?

- \* Prepara un dispositivo Fire TV, un dispositivo Roku o un Chromecast™ (no incluido), luego conéctelo al proyector para ver el contenido.

ES

### Q4. Remote no responde

- \* Asegúrese de que el control remoto apunte directamente al receptor de infrarrojos.
- \* No cubra el receptor de infrarrojos.
- \* Pruebe con un nuevo par de pilas AAA.

### Q5. El proyector no se puede duplicar la pantalla

- \* Primero verifique si el proyector selecciona el modo de fuente de entrada Screen Mirroring, y si el teléfono está conectado al WiFi del proyector
- \* Si hay un proyector con función WiFi, compruebe si el proyector y el dispositivo están conectados al mismo WiFi cuando utilice la proyección WiFi.
- \* Si se selecciona la fuente de entrada Screen Mirroring y el WiFi está conectado y la pantalla no se puede compartir, desconecte la alimentación y vuelva a intentarlo
- \* Si no puede compartir la misma pantalla después de desconectar la alimentación y volver a intentarlo, restaure la configuración de fábrica
- \* Si ninguno de los pasos anteriores puede estar en la misma pantalla, contáctenos

### Q6. Aparecen puntos negros en la imagen del proyector

- \* Gire la parte inferior del proyector hacia arriba y abra la ventana de mantenimiento en la parte inferior del proyector
- \* Use un secador de pelo o secador de pelo para soplar la parte inferior de la máquina
- \* Compruebe si todavía quedan puntos negros en la imagen proyectada. Si los hay, significa que no se ha eliminado el polvo y debe seguir limpiando hasta que no queden puntos negros.
- \* Cierre la ventana de mantenimiento del proyector después de la limpieza para restaurarlo a su estado original

### Q7. Falló la conexión Bluetooth

- \* Abra la interfaz Bluetooth del proyector y el dispositivo conectado por separado
- \* Compruebe si el Bluetooth del teléfono móvil está emparejado correctamente con el Bluetooth del proyector
- \* Si el proyector no funciona después de un emparejamiento exitoso, desenchufe la alimentación e intente nuevamente

\* Después de desconectar la alimentación, no puede funcionar correctamente, restaure la configuración de fábrica y vuelva a intentarlo

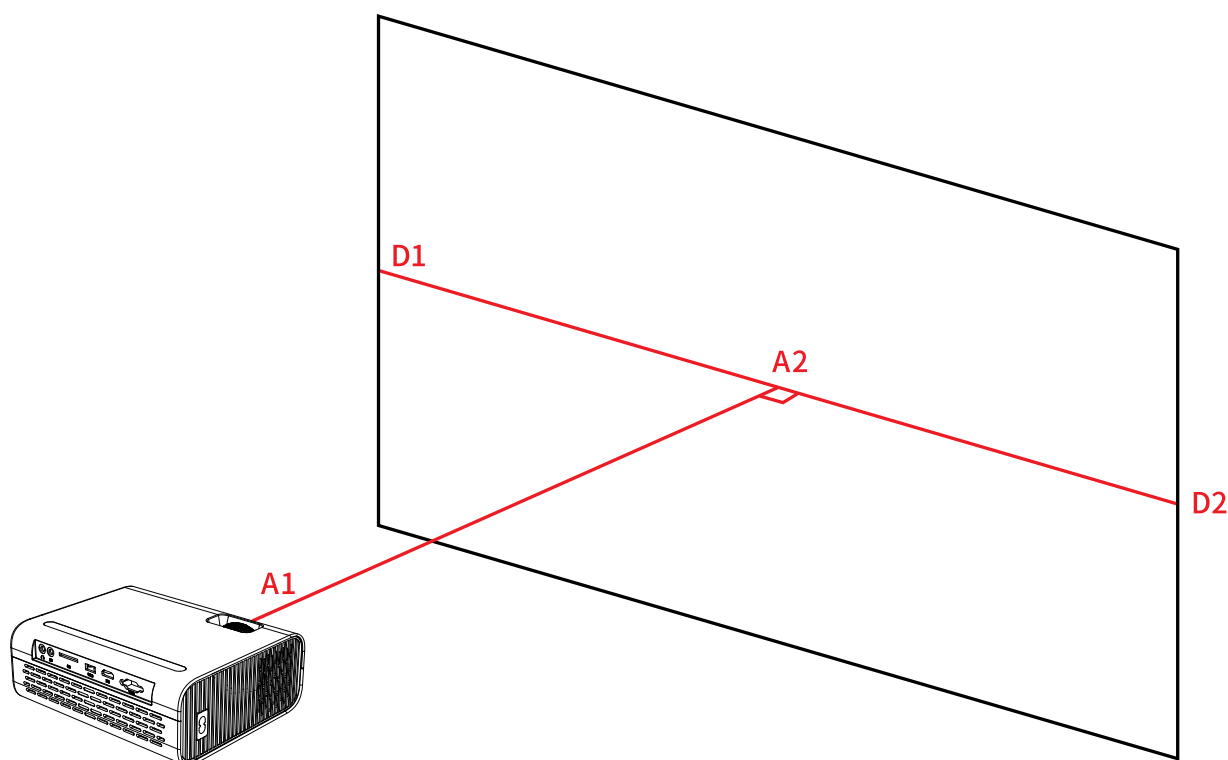

ES

Q8. ¿Qué distancia hay de la pared para proyectar un proyector de pantalla de 100 pulgadas?

\* La relación de proyección del proyector es de 1,4 y la longitud de la pantalla de 100 pulgadas D1D2 es de 2214 mm

\* Relación de proyección = la distancia desde la lente del proyector a la pared A1A2 / la longitud de la pantalla de proyección D1D2

Según  $1.4 = A1A2 / 2214$ , A1A2 es 3099 mm

Q9. La imagen del proyector no muestra señal

\* Asegúrese de que todos los cables estén conectados correctamente y firmemente al proyector

\* Compruebe si el modo de fuente de entrada del proyector se ha seleccionado como el formato correspondiente

\* Por ejemplo: si el dispositivo y el proyector están conectados con un cable HDMI, el canal de entrada HDMI debe seleccionarse para la proyección y no se mostrará ninguna señal si se seleccionan otros canales.

# Contenuti

Istruzioni di sicurezza	85
Lista di imballaggio	86
Panoramica	86
Pronto per iniziare	87
Iniziare a utilizzare	88
Impostazioni Wi-Fi	93
Co-Screen	94
Mirroring Cablato	100
Impostazioni Bluetooth	102
Indice tecniche	103
Risoluzione dei problemi	104



## Istruzioni Importanti per la Sicurezza

Grazie per aver acquistato il proiettore Bomaker.

Leggere attentamente questo manuale prima dell'uso e conservarlo per riferimento futuro.

In caso di lesioni fisiche, perdita di dati o danni causati dalla mancata osservanza delle istruzioni, la garanzia non si applica.

### Impostare

- Non installare il proiettore in luoghi senza un'adeguata ventilazione.
- Non installare il proiettore in luoghi caldi e umidi.
- Non installare il proiettore in luoghi polverosi o fumosi.
- Non ostruire i fori di ventilazione (aspirazione o scarico).
- Non installare il proiettore vicino a rilevatori di temperatura e fumo. Potrebbe causare un guasto del sensore.
- Non installare il proiettore in aree in cui l'aria calda e fredda soffia direttamente sul proiettore, altrimenti potrebbe causare un guasto del proiettore a causa della condensa dell'umidità o di grandi sbalzi di temperatura.

### Alimentazione elettrica

- Spegnerne il dispositivo prima di rimuovere l'alimentatore dalla presa.
- Utilizzare il cavo di alimentazione con cautela per evitare di piegarlo eccessivamente. I cavi di alimentazione danneggiati possono causare scosse elettriche o incendi.
- Scollegare il dispositivo in caso di temporali o se non viene utilizzato per un lungo periodo di tempo.
- Non toccare mai il cavo di alimentazione o il collegamento elettrico con le mani bagnate.
- Scollegare il cavo di alimentazione dalla presa dopo aver utilizzato il proiettore.

### Riparazioni

- Non effettuare mai da soli riparazioni al proiettore.
- Nessun componente del proiettore può essere riparato dai clienti.
- Affidare la riparazione a personale di manutenzione professionale qualificato.

### Attenzione

- Non guardare l'obiettivo o potrebbe causare gravi lesioni agli occhi.
- Durante e dopo l'uso, la temperatura vicino all'uscita aumenterà. Pertanto toccarlo può provocare ustioni.



## Lista imballaggio

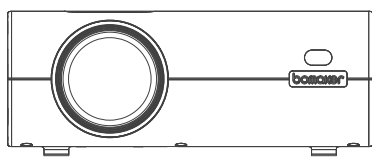

Magic 420



Telecomando (Batterie non Incluse)

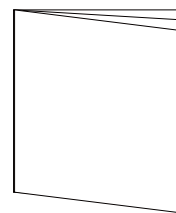

Manuale d'uso

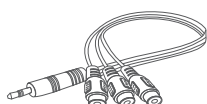

Cavo AV

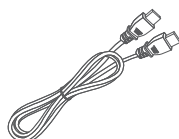

Cavo HD



Alimentazione elettrica

IT

## Panoramica

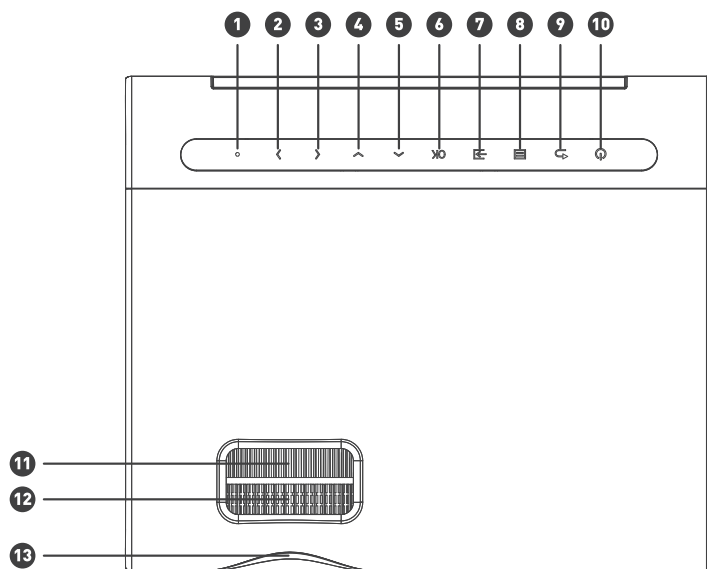

- |                         |                   |
|-------------------------|-------------------|
| 1. IR                   | 8. Menu           |
| 2. Destra               | 9. Ritorno        |
| 3. Sinistra             | 10. Alimentazione |
| 4. Giù                  | 11. Keystone      |
| 5. Su                   | 12. Focus         |
| 6. OK                   | 13. Lente         |
| 7. Sorgente di ingresso |                   |

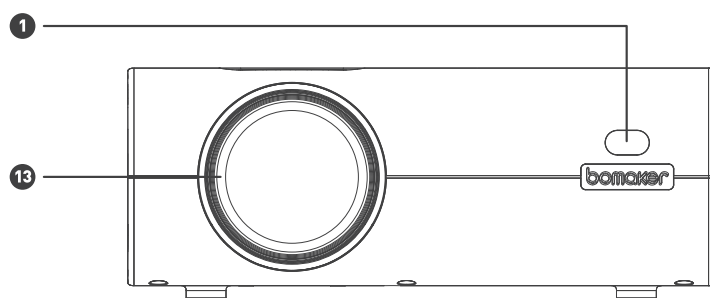

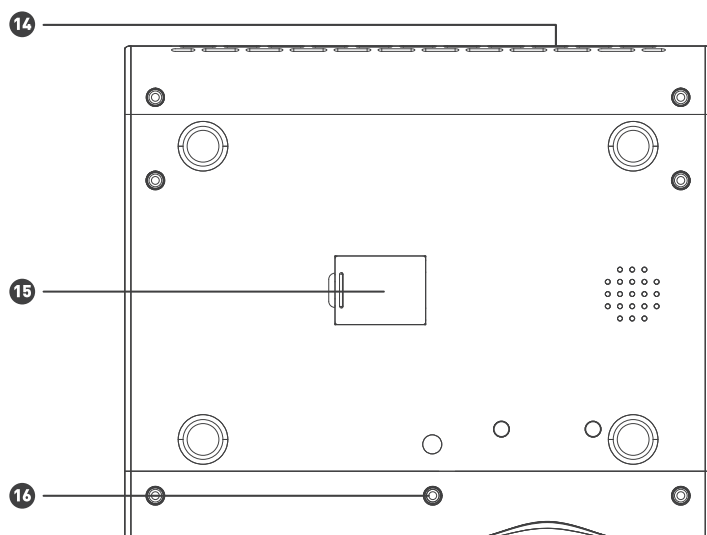

- 14. Altoparlante
- 15. Finestra di manutenzione
- 16. Manopola di regolazione

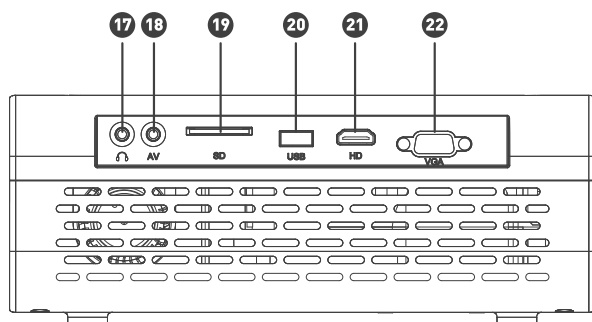

- 17. Uscita audio
- 18. AV In
- 19. SD
- 20. USB
- 21. HDMI
- 22. VGA

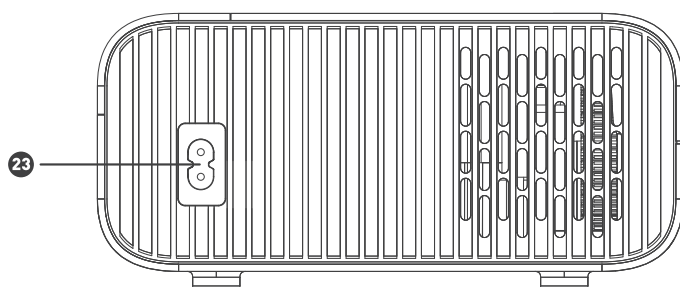

- 23. Ingresso di potenza

## Telecomando

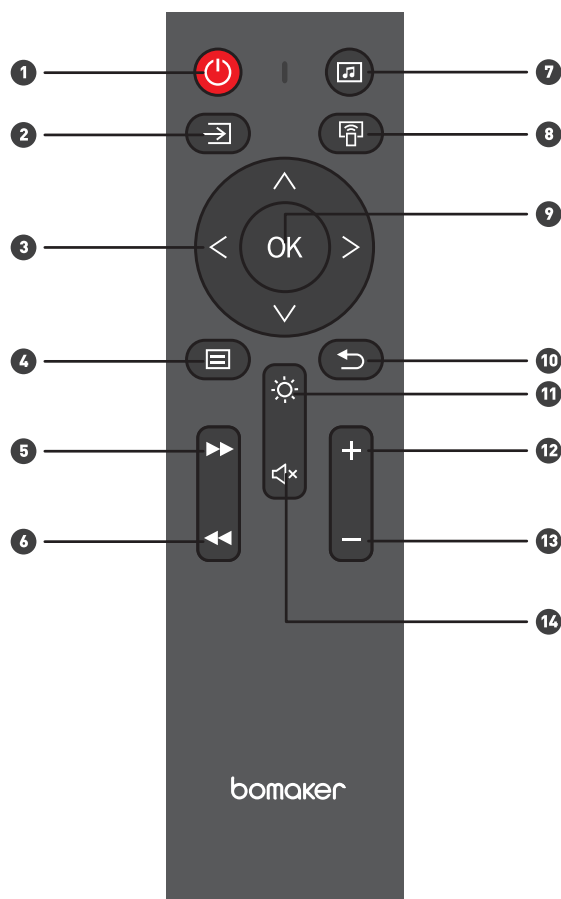

- 1. Interruttore di alimentazione
- 2. Fonte di input
- 3. Su /giù /sinistra/ destra
- 4. Menù
- 5. Avanti veloce
- 6. Riavvolgi

- 7. Un tasto per altoparlanteBluetooth
- 8. Una chiave per il mirroring
- 9. ok
- 10. Ritorno
- 11. L'immagine a un tasto si illumina

- 12. Alza il volume
- 13. Volume basso
- 14. Mute

## Iniziare

### Posizionamento del proiettore

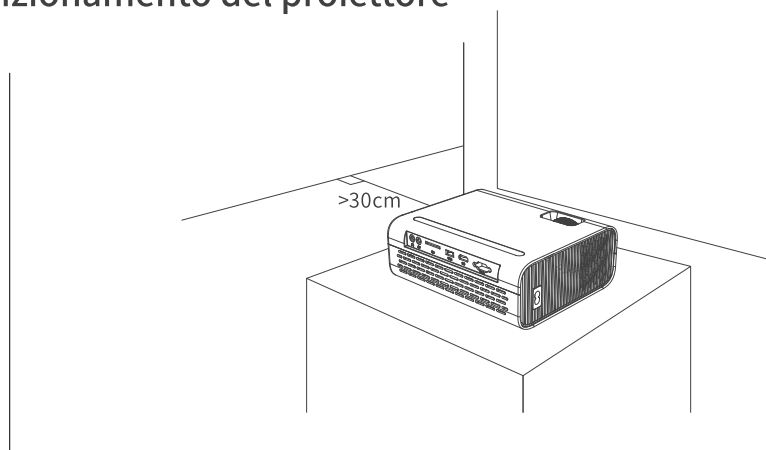

Lasciare uno spazio di almeno 30 cm dalle pareti per mantenere un'adeguata ventilazione garantendo le prestazioni e l'affidabilità del proiettore.

# Inizia a Usare

## Accensione

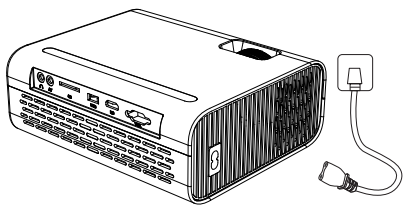

**1** Collegare il cavo di alimentazione a una presa.

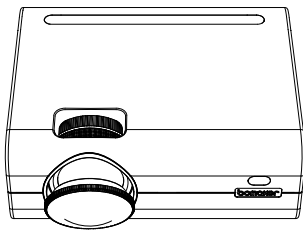

**2** Rimuovere il copriobiettivo.

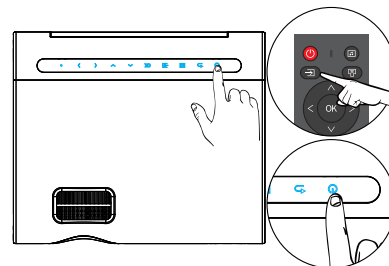

**3** Premere il pulsante di alimentazione per accendere il proiettore.

## Distanza e dimensioni del proiettore

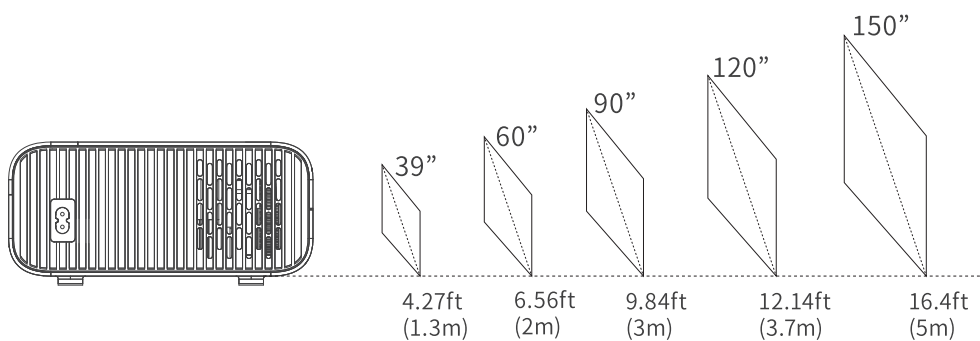

Lo schermo di proiezione consigliato è di circa 80 pollici con una distanza di proiezione di circa 8,5 piedi. L'oscurità ambientale migliorerà la chiarezza delle immagini proiettate.

## Regolazione dell'immagine proiettata

Ruotare la ruota di messa a fuoco a sinistra e a destra per cambiare la posizione anteriore e posteriore dell'obiettivo fino ad ottenere un'immagine chiara.

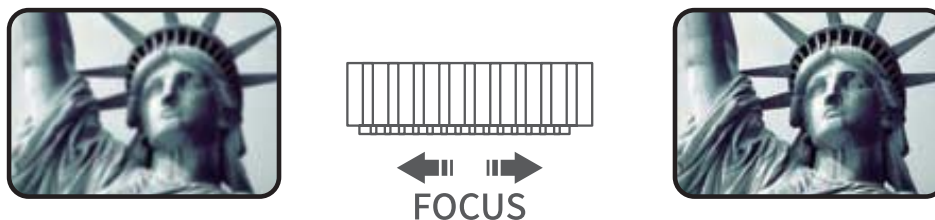

## Correzione trapezoidale

(1) Regolare la distorsione trapezoidale sul proiettore per regolare la forma delle immagini.



(2) Regola la posizione del proiettore. Quando il lato sinistro dell'immagine è ampio, spostare in avanti il lato sinistro del proiettore; quando il lato destro dell'immagine è ampio, spostare l'immagine in avanti sul lato destro del proiettore.

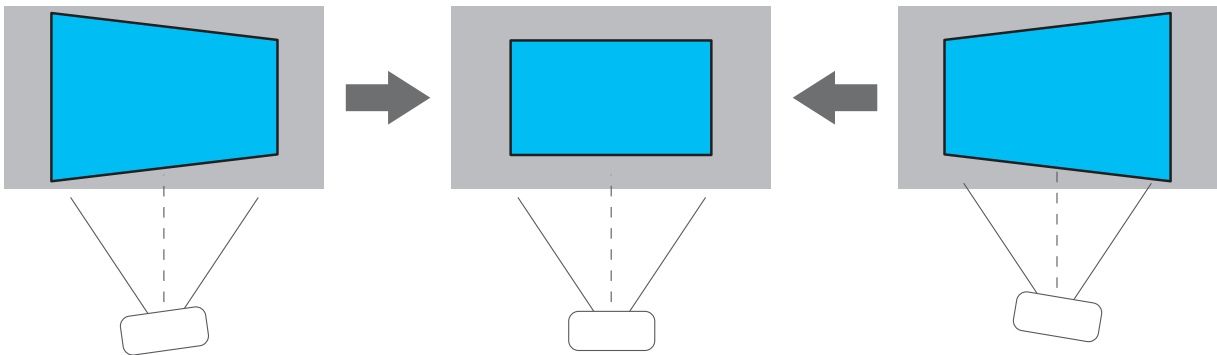

IT

## Fonte di input

### A.Modalità VGA

Passaggio 1: collegare il proiettore e il dispositivo con un cavo VGA

Passaggio 2: tenere premuto il pulsante Sorgente  del proiettore o del telecomando per accedere all'interfaccia della sorgente di ingresso

Passaggio 3: selezionare VGA e premere OK per accedere. Se l'interfaccia non viene visualizzata correttamente, procedere al passaggio successivo

Passaggio 4: utilizzare il tasto di scelta rapida  +P per accedere alle impostazioni di proiezione, selezionare Duplica per accedere all'interfaccia

Passaggio 5: premere il tasto Invio per uscire e tornare all'interfaccia principale del proiettore

Nota: quando si utilizza la modalità VGA, è necessario modificare manualmente la risoluzione del dispositivo collegato al proiettore su 1366 \* 768 per l'effetto di proiezione è migliore.

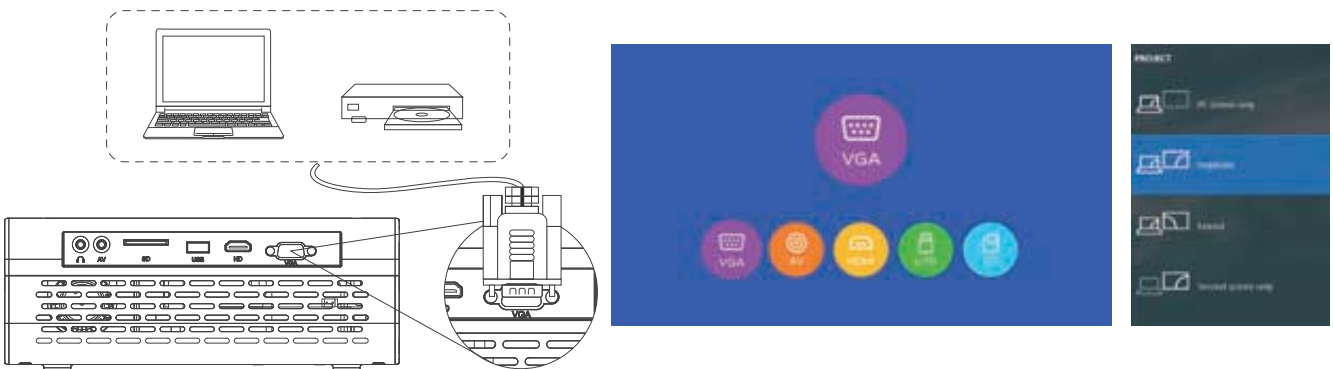

## B. Modalità AV

Passaggio 1: collegare il proiettore e l'apparecchiatura con il cavo AV

Passaggio 2: tenere premuto il tasto  del proiettore o del telecomando per accedere all'interfaccia della sorgente di ingresso

Passaggio 3: selezionare AV, premere OK per entrare, premere Return per uscire e tornare all'interfaccia principale del proiettore.

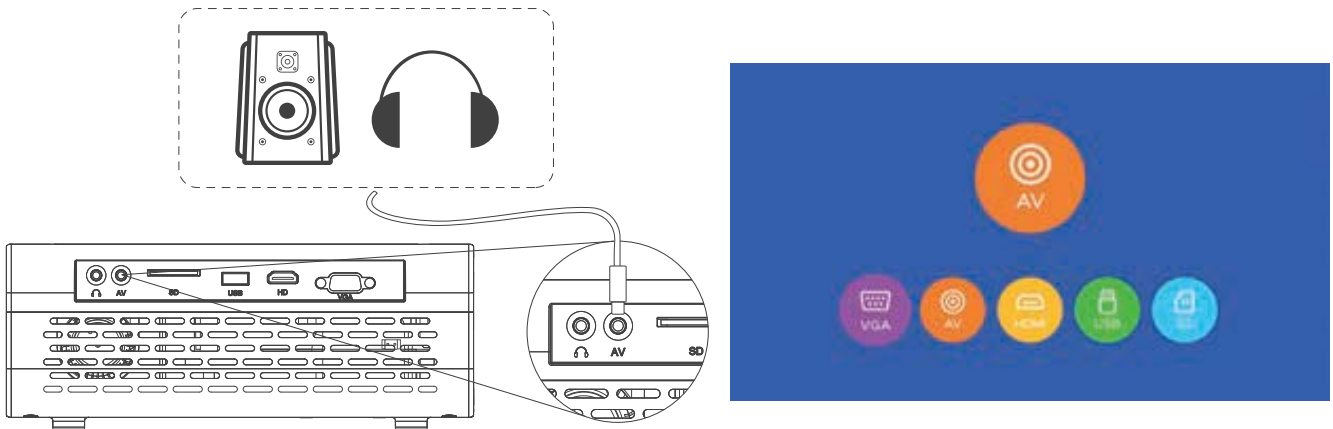

IT

## C. Modalità HDMI

Passaggio 1: collegare il proiettore e l'apparecchiatura con il cavo HDMI

Passaggio 2: tenere premuto il tasto  proiettore o del telecomando per accedere all'interfaccia della sorgente di ingresso

Passaggio 3: selezionare HDMI, premere OK per entrare, premere Return per uscire e tornare all'interfaccia principale del proiettore.

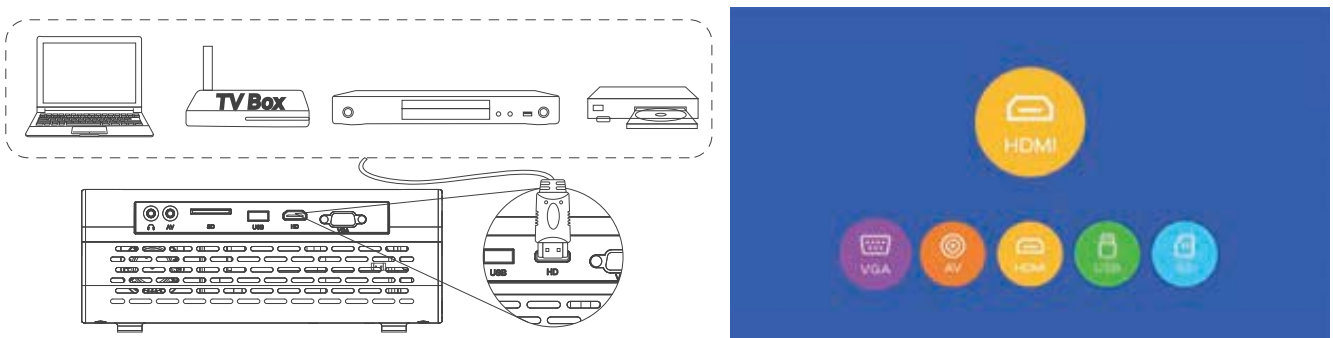

## D. Modalità USB

Passaggio 1: collegare il proiettore al disco U

Passaggio 2: tenere premuto il tasto  del proiettore o del telecomando per accedere all'interfaccia della sorgente di ingresso

Passaggio 3: selezionare USB e premere OK per accedere all'interfaccia del modulo

Passaggio 4: selezionare i moduli Film, Musica e Immagine corrispondenti del tipo di file e premere OK per accedere all'interfaccia del file

Passaggio 5: selezionare il file da riprodurre nell'interfaccia file e premere OK per selezionare la riproduzione

Passaggio 6: premere il tasto Invio per uscire e tornare all'interfaccia principale del proiettore.

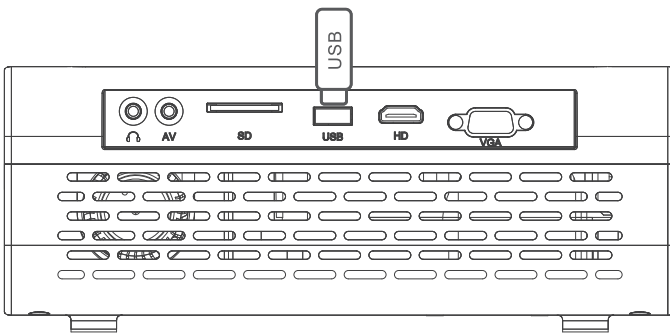

## E. Modalità SD

Passaggio 1: collegare il proiettore al disco SD.

Passaggio 2: tenere premuto il tasto  del proiettore o del telecomando per accedere all'interfaccia della sorgente di ingresso

Passaggio 3: selezionare SD e premere OK per accedere all'interfaccia del modulo

Passaggio 4: selezionare i moduli Film, Musica e Immagine corrispondenti del tipo di file e premere OK per accedere all'interfaccia del file

Passaggio 5: selezionare il file da riprodurre nell'interfaccia file e premere OK per selezionare la riproduzione

Passaggio 6: premere il tasto Invio per uscire e tornare all'interfaccia principale del proiettore

Nota: quando si utilizza la modalità HDMI, è necessario modificare manualmente la risoluzione del dispositivo collegato al proiettore su 1366 \* 768 per l'effetto di proiezione è migliore.

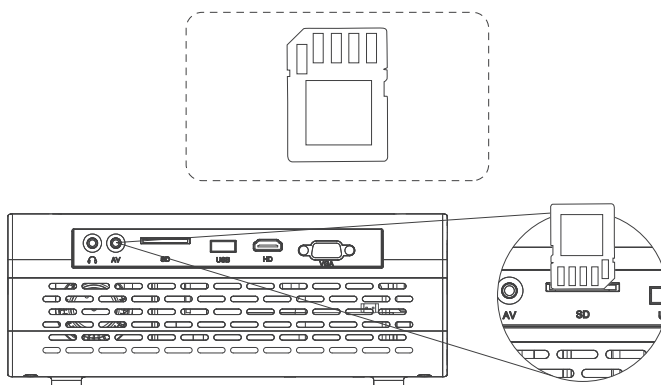



## Impostazioni WiFi

Nota: Solo i modelli Pro e Max hanno la funzione WiFi, nessuna funzione WiFi non ha la stessa funzione schermo

1. Accendere il proiettore e passare allo schermo principale del proiettore



2. Utilizzare i tasti direzionali del telecomando per accedere alla stessa interfaccia dello schermo e premere OK per accedere alle impostazioni WiFi



3. Selezionare il nome del WiFi a cui connettersi e utilizzare il telecomando per controllare i tasti della tastiera virtuale per inserire la password

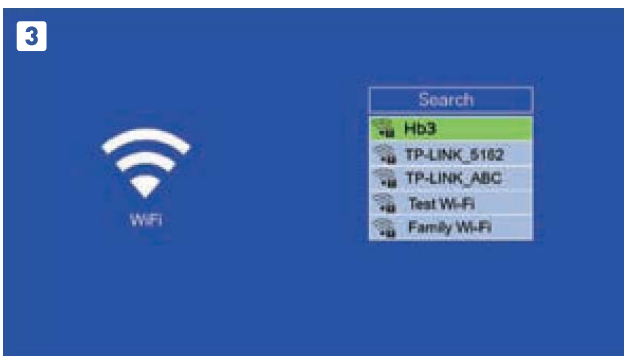

4. Confermare OK, usare il telecomando per premere il tasto enter, il proiettore si connette con successo al WiFi



# Screen Mirroring

Nota: Solo i modelli Pro e Max hanno la funzione WiFi, nessuna funzione WiFi non ha la stessa funzione schermo

## Per il Sistema IOS (Streaming con WiFi)

1. Accendere il proiettore e passare allo schermo principale del proiettore



2. Utilizzare il pulsante di direzione del telecomando o il pulsante one-touch screen del telecomando per accedere all'interfaccia dello schermo

Nota: solo i modelli Pro e Max hanno la funzione one-touch dello stesso schermo.



3. Tenere premuto il pulsante OK del telecomando sulla stessa interfaccia dello schermo per accedere all'interfaccia di impostazione WiFi

4. Selezionare il nome del WiFi a cui connettersi e utilizzare il telecomando per controllare i tasti della tastiera virtuale per inserire la password



5. Confermare OK, usare il telecomando per premere il tasto enter, il proiettore si connette con successo al WiFi
  6. Aprire le impostazioni di rete del vostro telefono e collegare il telefono e il proiettore insieme sotto lo stesso WiFi
  7. Riportare lo schermo del proiettore sullo stesso schermo utilizzando il tasto posteriore del telecomando o il tasto posteriore del proiettore. È inoltre possibile accedere a Screen Mirroring tramite il pulsante One Touch Screen del telecomando.
- Nota: Solo i modelli Pro e Max hanno la funzione One Touch Screen.
8. Aprire l'impostazione del co-screen mobile e selezionare l'attuale dispositivo del proiettore: EKcast-xxxxxxx, cliccare e collegare
  9. Quando il proiettore e lo schermo del dispositivo sono uguali, lo stesso schermo ha successo

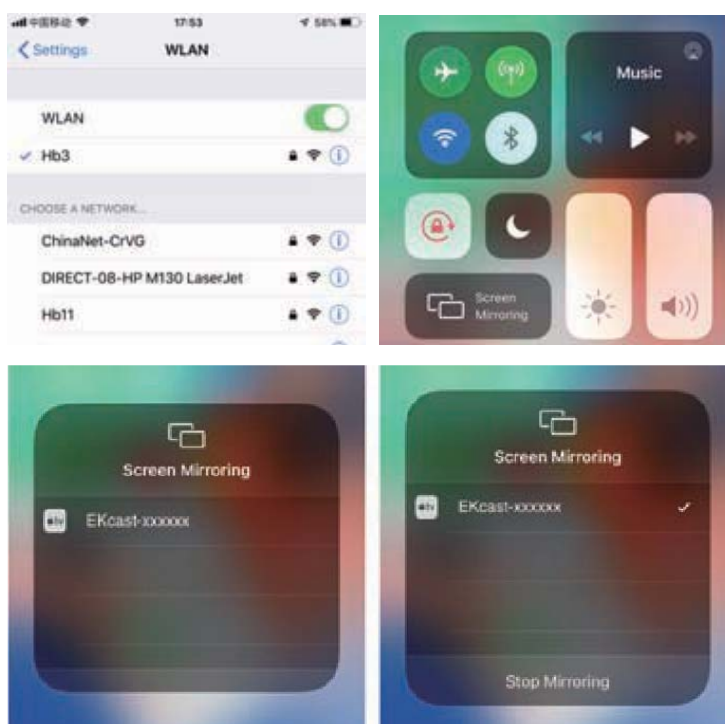

## Per il Sistema IOS ( Streaming con Dati Cellulari)

1. Accendere il proiettore ed entrare nell'interfaccia principale del proiettore
  2. Utilizzare il telecomando o i tasti direzionali del proiettore per entrare nella stessa interfaccia dello schermo, oppure si può entrare nella stessa interfaccia dello schermo attraverso lo schermo a un solo tocco del telecomando
- Nota: Solo i modelli Pro e Max hanno la funzione one-touch screen.



3. Aprire le impostazioni WiFi del telefono e collegarsi al WiFi inviato dal proiettore  
DISPOSITIVO:EKcast-xxxxxxx PIN:12345678
4. Trovare l'opzione di co-screen del dispositivo mobile iOS, cliccare su di esso e cercare il dispositivo del proiettore
5. Selezionare il dispositivo del proiettore attuale: EKcast-xxxxxxx, cliccare e collegare
6. Quando il proiettore e lo schermo del dispositivo sono uguali, lo stesso schermo ha successo

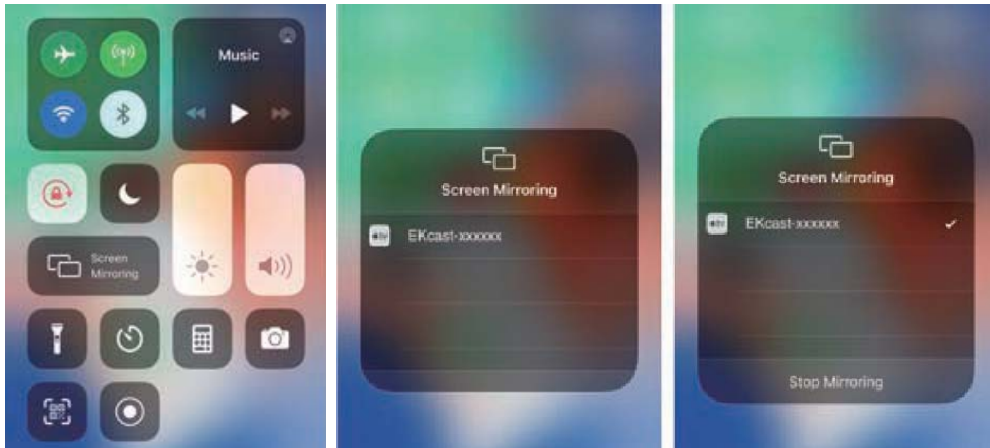

IT

### Per il Sistema Android ( Streaming con WiFi )

1. Accendere il proiettore ed entrare nell'interfaccia principale del proiettore
2. Utilizzare i tasti direzionali del telecomando per accedere alla stessa schermata



3. Tenere premuto il tasto OK del telecomando nella stessa interfaccia dello schermo per accedere all'interfaccia delle impostazioni WiFi

4. Selezionare il nome WiFi che si desidera collegare, utilizzare il telecomando per controllare i tasti della tastiera virtuale per inserire la password
5. Confermare OK, usare il telecomando per premere il tasto Enter, il proiettore si connette con successo al WiFi



6. Aprire le impostazioni di rete del telefono e collegare il telefono e il proiettore insieme sotto lo stesso WiFi
7. Riportare l'interfaccia del proiettore alla stessa interfaccia dello schermo utilizzando il tasto posteriore del telecomando o il tasto posteriore del proiettore. È inoltre possibile accedere a Screen Mirroring tramite il pulsante One Touch Screen del telecomando.  
Nota: Solo i modelli Pro e Max hanno la funzione One Touch Screen.
8. Aprire l'impostazione dello schermo del telefono cellulare e selezionare il dispositivo del proiettore attuale: EKcast-xxxxxxx, fare clic e collegare.
9. Quando il proiettore e lo schermo del dispositivo sono uguali, lo stesso schermo ha successo.

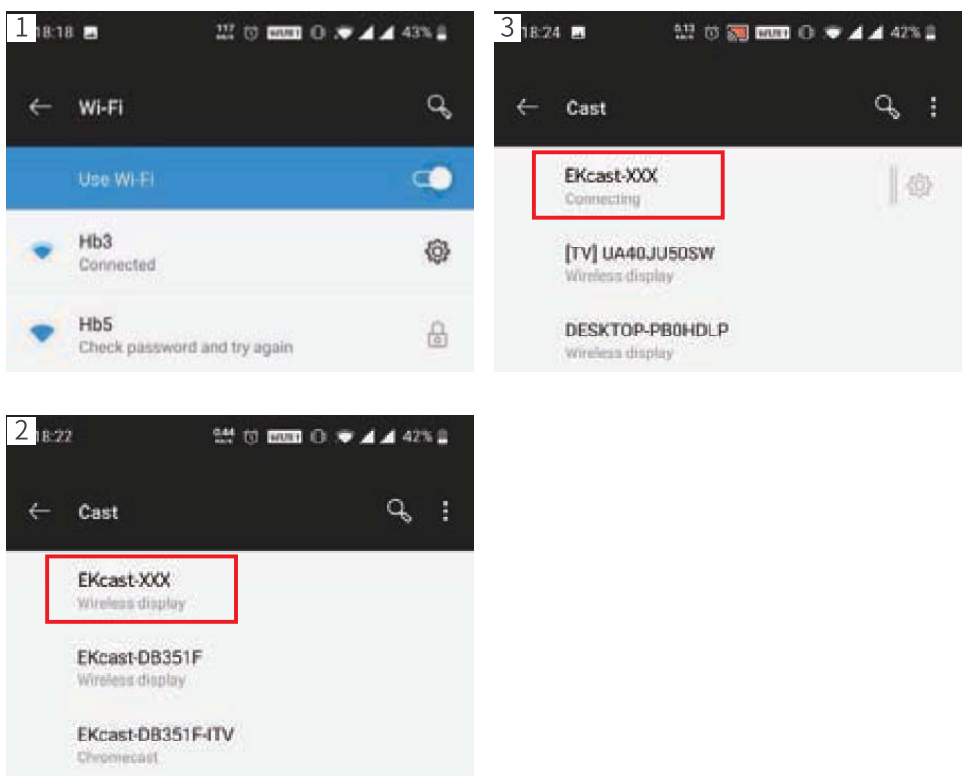

IT

**Per il sistema Android ( Streaming con dati cellulari)**

1. Accendere il proiettore ed entrare nell'interfaccia principale del proiettore
2. Usare il telecomando o i tasti direzionali del proiettore per entrare nella stessa interfaccia dello schermo, potere anche entrare nella stessa interfaccia dello schermo attraverso il One Touch Screen del telecomando  
Nota: Solo i modelli Pro e Max hanno la funzione one-touch screen.





3. Aprire le impostazioni WiFi del telefono e collegarsi al WiFi inviato dal proiettore:  
DISPOSITIVO:EKcast-xxxxxxx PIN:12345678
4. Trovare la stessa opzione di funzione dello schermo del tuo dispositivo mobile, clicca e cerca il dispositivo del proiettore
5. Selezionare il dispositivo del proiettore attuale: EKcast-xxxxxxx, cliccare e collegare
6. Quando il proiettore e lo schermo del dispositivo corrispondono, lo stesso schermo ha successo

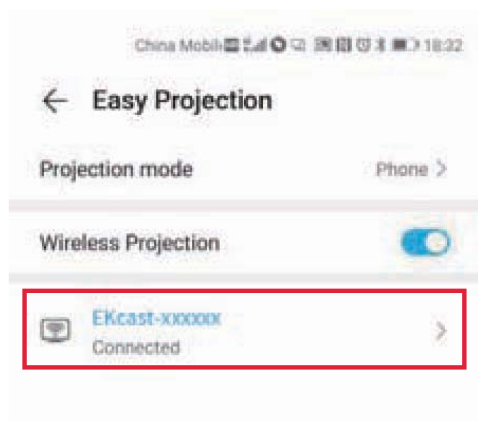

IT

## Per il Dispositivo MacBook

1. Accendere il proiettore e andare sullo schermo principale del proiettore

2. Usare il telecomando o i tasti direzionali del proiettore per entrare nella stessa interfaccia dello schermo, potere anche usare il telecomando per entrare nella stessa interfaccia dello schermo con un solo tasto.

Nota: Solo i modelli Pro e Max hanno la funzione one-touch screen.



3. Collegamento del MacBook al WiFi emesso dal proiettore  
DISPOSITIVO:EKcast-xxxxxxx PIN:12345678
4. Aprire Impostazioni, trovare Airplay, fare clic e cercare il proiettore
5. Selezionare il dispositivo del proiettore attuale: EKcast-xxxxxxx, cliccare e collegare
6. Quando il proiettore e lo schermo del dispositivo sono uguali, lo stesso schermo ha successo

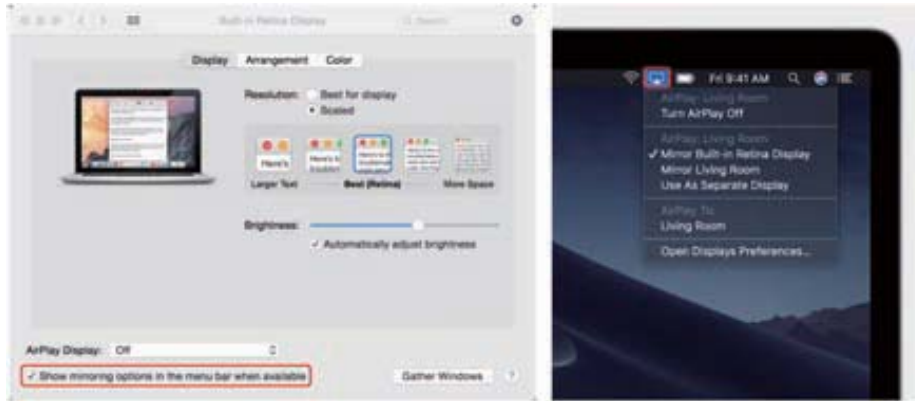

### Per PC Windows (Wirless Miracast supporta solo il sistema Window 10)

1. Accendere il proiettore ed entrare nell'interfaccia principale del proiettore1.
2. Usare il telecomando o i tasti direzionali del proiettore per entrare nella stessa interfaccia dello schermo, potere anche usare il telecomando per entrare nella stessa interfaccia dello schermo con un solo tasto.  
Nota: Solo i modelli Pro e Max hanno la funzione one-touch screen.



3. Collegare il PC Windows al WiFi emesso dal proiettore:

DISPOSITIVO:EKcast-xxxxxxx PIN:12345678

4. Utilizzare il tasto di scelta rapida **Windows+P** per inserire le impostazioni di proiezione, selezionare Duplica, fare clic su Connesso a un display wireless per accedere alla ricerca del dispositivo

5. Selezionare il dispositivo del proiettore attuale: EKcast-xxxxxxx, cliccare e collegare

6. Quando il proiettore e lo schermo del dispositivo sono uguali, lo stesso schermo ha successo

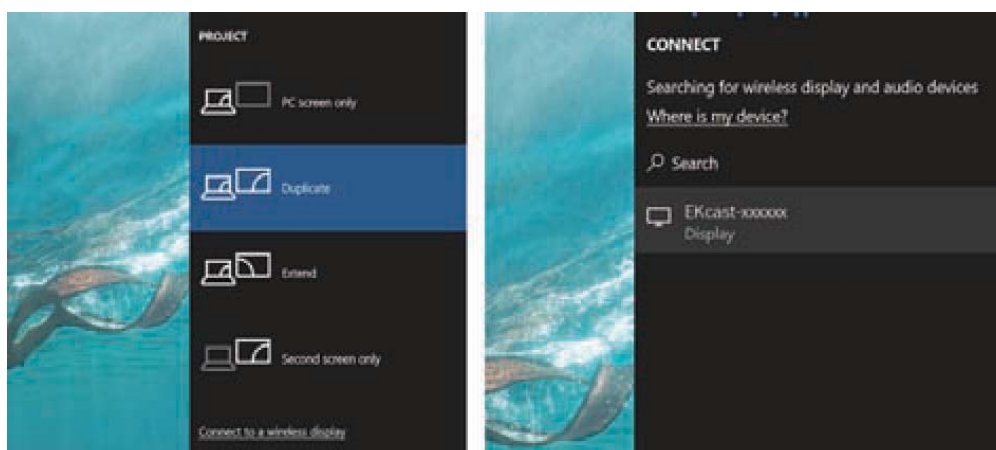

IT

## Mirroring Cablato (per sistema Android)

Passaggio 1: Accendere il proiettore ed entrare all'interfaccia principale del proiettore.

Passaggio 2: Utilizzare i pulsanti di direzione sul telecomando per accedere all'interfaccia di mirroring.

Passaggio 3: Quando si utilizza il mirroring cablato per la prima volta, collegare la porta USB del cavo di ricarica del telefono cellulare alla presa USB del proiettore e collegare la porta di ricarica alla porta di ricarica del telefono cellulare.

Passaggio 4: Dopo una connessione stabile, l'interfaccia del telefono apparirà automaticamente in una finestra, fare clic su "Visualizza" per trasferire l'URL popup al browser.

Passaggio 5: Fare clic su "byteflymirror.apk" sull'interfaccia del browser per eseguire il download, installare dopo il download.

Passaggio 6: Al termine dell'installazione, fare clic sull'app "byteflymirror" sul telefono e verrà visualizzata la finestra 1 sull'interfaccia del telefono, fare clic su OK.

Passaggio 7: Al termine della conferma, sul telefono verrà visualizzata la finestra 2, fare clic su "avvia ora" per eseguire correttamente il mirroring dello schermo.

Passaggio 8: Scollegare la porta del telefono cellulare per terminare il mirroring.

Passaggio 9: Ripetere i passaggi 1, 2, 3, 7 e 8 per la seconda volta.



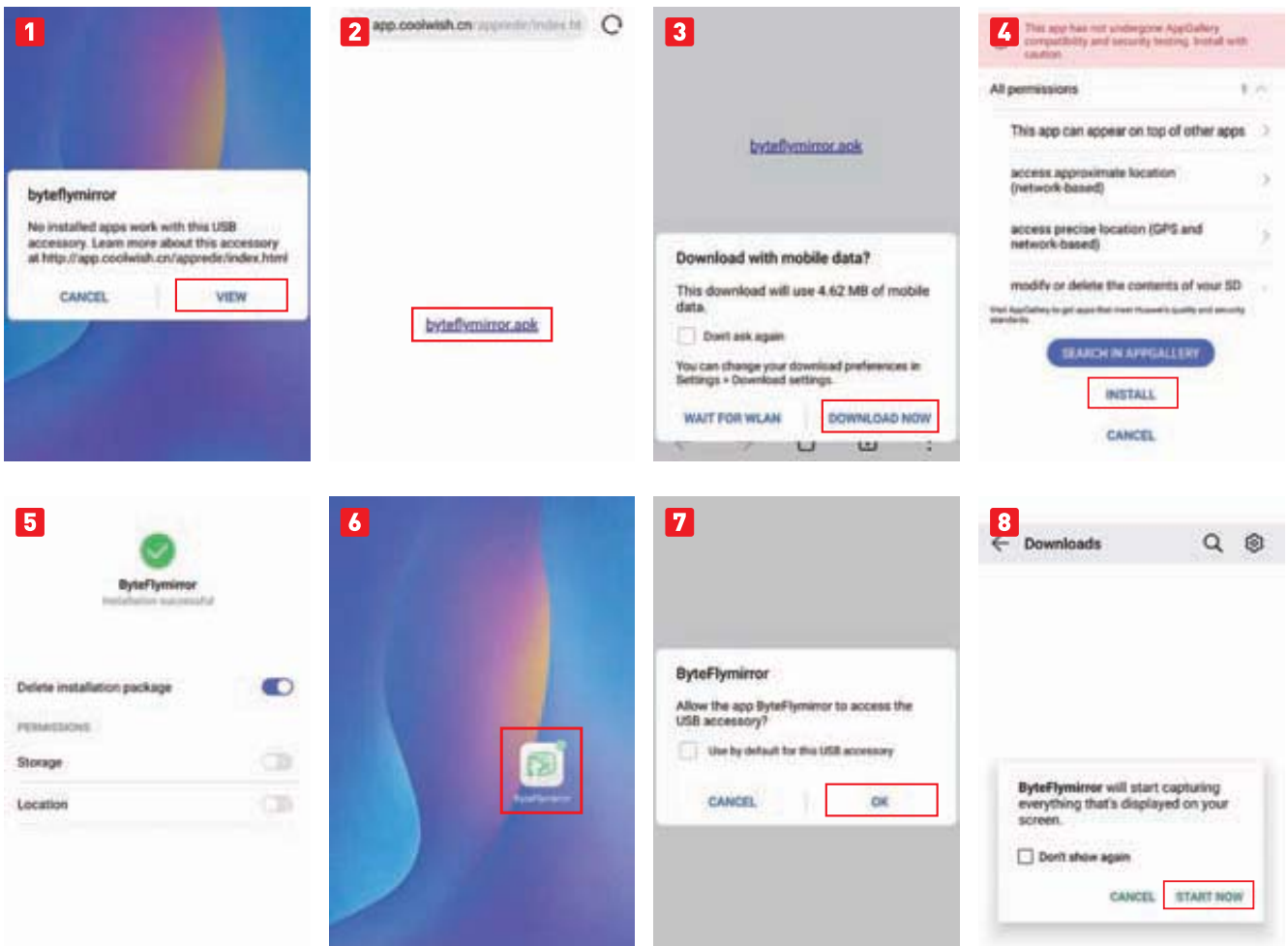

IT

## Mirroring Cablato (per sistema IOS)

Passaggio 1: Accendere il proiettore e accedere all'interfaccia principale del proiettore.

Passaggio 2: Utilizzare i pulsanti di direzione sul telecomando per accedere all'interfaccia di mirroring.

Passaggio 3: Quando si utilizza il mirroring cablato per la prima volta, collegare la porta USB del cavo di ricarica del telefono cellulare alla presa USB del proiettore e collegare la porta di ricarica alla porta di ricarica del telefono cellulare.

Passaggio 4: Quando ti connetti per la prima volta, la finestra 1 apparirà sull'interfaccia del telefono, fai clic su "TRUST", e la finestra 2 apparirà, inserisci la password del telefono.

Passaggio 5: Scollegare il cavo dati collegato alla porta di ricarica del telefono cellulare e collegarlo, quindi il mirroring può essere eseguito correttamente.

Passaggio 6: Quando ci si connette per la seconda volta, collegare il telefono cellulare e il proiettore con il cavo di ricarica del telefono cellulare al mirroring.



## Modalità Bluetooth

1. Accendere il proiettore ed entrare nell'interfaccia principale del proiettore



2. Utilizzare il tasto di direzione del telecomando o del proiettore per entrare in modalità Bluetooth, oppure utilizzare il tasto dell'altoparlante Bluetooth one-touch del telecomando per entrare in modalità Bluetooth  
Nome del proiettore Bluetooth:Proiettore\_BT



3. Attivare la funzione Bluetooth del telefono e cercare il nome Bluetooth del proiettore da accoppiare

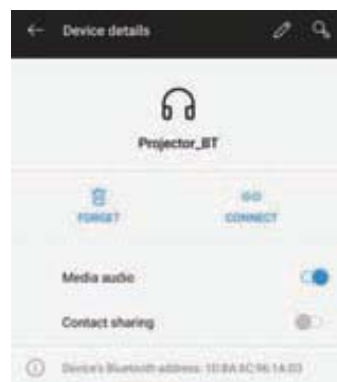
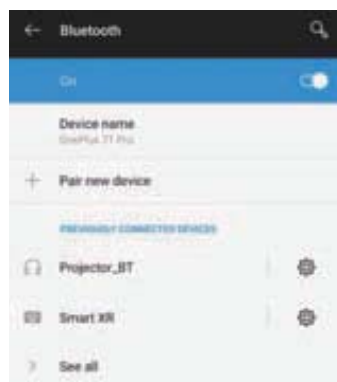

4. Il modo Bluetooth è accessibile dal telecomando o dal tasto direzionale del proiettore cliccando il tasto di riposo per entrare nel modo altoparlante, premere un tasto qualsiasi per illuminare lo schermo del proiettore

5. Pausa/funzionamento del brano precedente/successivo tramite il pulsante direzionale del telecomando o il dispositivo collegato

## Specifica

Caratteristiche	Magic 420	Magic 420 Pro	Magic 420 Max
Bluetooth	✓	✓	✓
Schiarimento dell'immagine con un Clic	✓	✓	✓
Mirroring con un Clic	✗	✓	✓
WIFI	✗	2.4G	2.4G+5G
Proporción de tiro	1.4		
Tecnologia di Visualizzazione	LCD		
Fonte di Luce	LED		
Proporzioni	16:9/4:3/Auto		
Messa a Fuoco	Manuale		
Correzione Trapezoidale	±15°		
Modalità di Proiezione	Anteriore / Posteriore / Soffitto		
Altoparlante	1*5W		
Alimentazione Elettrica	AC 100-240V, 50-60Hz		
Dimensione Unità	240*202*95 mm		
Peso Netto Unitario	1.51kg(3.33lb)		
Formato de foto compatibile	JPG/JPEG/PNG/BMP		
Formato Foto Supportato	MP2/MP3/WMA/FLAC/PCM		
Formato Video	AVI/MP4/MKV/FLV/MOV/RMVB/3GP/MPEG/H.264/XVID		
Jack	HDMI in / USB Port / Audio in / AV in / VGA Port / SD Card Slot		
Vite di Montaggio	1/4 metric		
Numero di Viti	1		

IT

## Risoluzione dei Problemi

### D1. Immagine sfocata

- \* Assicurarsi che la distanza di proiezione sia superiore alla distanza minima di proiezione di 1,2 m
- \* Regolare l'anello di messa a fuoco / chiave di volta

### D2. I contenuti di Hulu,Netflix e servizi simili non possono non essere rispecchiati o cast?

- \* A causa della restrizione del copyright di Hulu, Netflix e servizi simili, i contenuti NON possono essere speculari.

### D3. Cosa devo fare se voglio guardare i contenuti da Hulu, Netflix e servizi simili attraverso il proiettore?

- \* Si prega di preparare uno stick TV Fire, uno stick Roku o un ChromecastTM (non incluso), quindi collegarlo al proiettore per guardarne il contenuto.

### D4. Remoto Non risponde

- \* Assicurarsi che i punti remoti siano direttamente sul ricevitore IR.
- \* Non coprire il ricevitore IR.
- \* Provare un nuovo paio di batterie AAA.

IT

### D5. Il proiettore non può condividere lo stesso schermo

- \* Per prima cosa controllate se il proiettore ha selezionato la modalità sorgente di ingresso Screen Mirroring e se il vostro telefono è collegato al proiettore WiFi
- \* Se il proiettore ha la funzione WiFi, si prega di controllare se il proiettore e il dispositivo sono collegati allo stesso WiFi quando si utilizza la proiezione WiFi.
- \* Se la sorgente di ingresso Screen Mirroring è selezionata e il WiFi è collegato, scollegare l'alimentazione e riprovare.
- \* Se il proiettore non visualizza lo stesso schermo dopo averlo scollegato e riprovato, si prega di ripristinare le impostazioni di fabbrica.
- \* Se i passaggi di cui sopra non funzionano, vi preghiamo di contattarci

### D6. I punti neri appaiono sull'immagine del proiettore

- \*Aprire la finestra di manutenzione sul fondo del proiettore con la parte inferiore del proiettore rivolta verso l'alto
- \*Utilizzare un asciugacapelli o un asciugacapelli per soffiare sul fondo della macchina
- \*Controllare se ci sono ancora punti neri sull'immagine di proiezione, in caso affermativo, la polvere non è stata rimossa ed è necessario continuare la pulizia fino a quando l'immagine non è priva di punti neri.
- \* Dopo la pulizia, chiudere la finestra di manutenzione del proiettore e riportarlo allo stato originale.

### D7. Bluetooth connessione fallita

- \*Aprire separatamente l'interfaccia Bluetooth del proiettore e del dispositivo collegato
- \*Controllare se il Bluetooth del telefono è accoppiato con il Bluetooth del proiettore
- \*Se il proiettore non funziona dopo l'accoppiamento, scollegate l'alimentazione e riprovate.
- \*Se il proiettore non funziona dopo averlo scollegato, ripristinate le impostazioni di fabbrica e riprovate.

D8. Quanto deve essere lontano dal muro il proiettore per proiettare uno schermo da 100"?

\* Il rapporto di proiezione del proiettore è di 1,4, e la lunghezza dello schermo da 100" D1D2 è di 2214mm

\* Rapporto di proiezione = distanza tra lente del proiettore e parete A1A2 / lunghezza dello schermo di proiezione D1D2

Da  $1,4 = A1A2/2214$ , A1A2 è 3099 mm

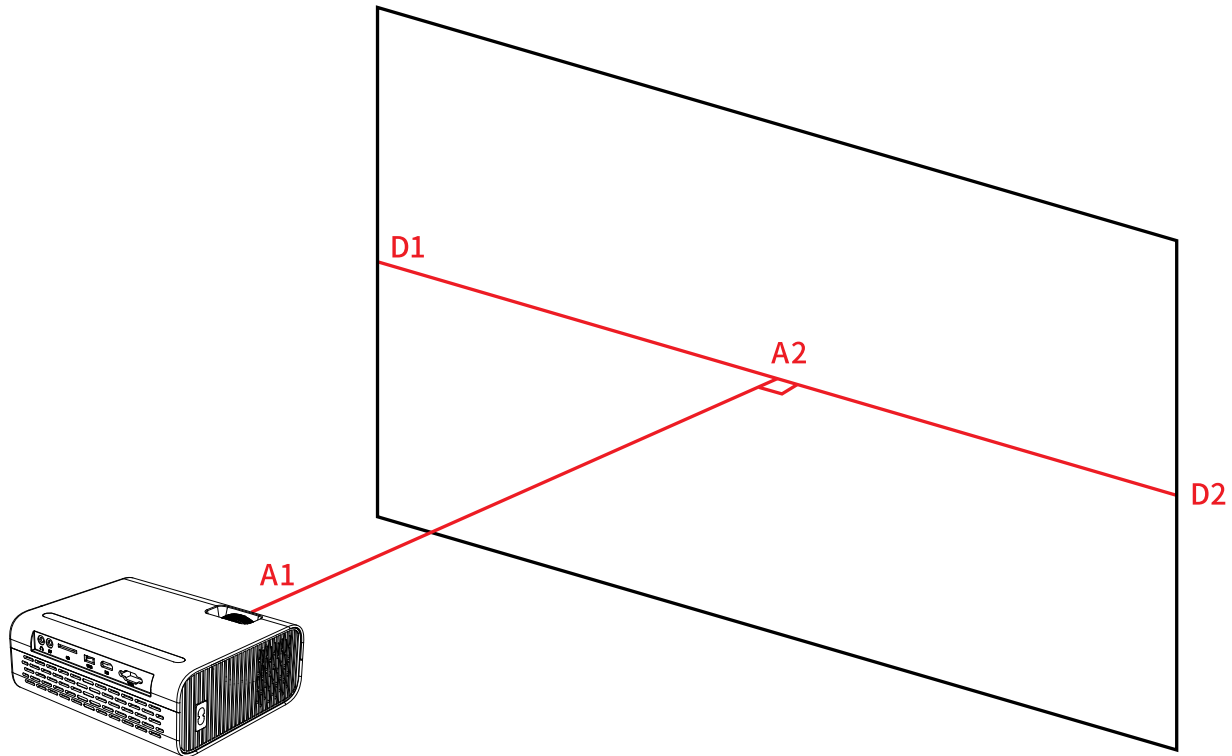

IT

D9: L'immagine del proiettore non mostra alcun segnale

\* Assicuratevi che tutti i cavi siano collegati correttamente e saldamente al proiettore

\* Verificare che il modo sorgente di ingresso del proiettore sia stato selezionato nel formato corrispondente

\* Ad esempio, se il dispositivo e il proiettore sono collegati con cavo HDMI, la proiezione deve selezionare il canale di ingresso HDMI, se si seleziona un altro canale, non mostrerà alcun segnale

# 目次

注意事項	106
包装内容	107
概要	107
開始	108
使い始め	109
Wifi設定	114
スクリーンミラーリング	115
有線接続	121
Bluetooth設定	123
テクニカルインデックス	124
トラブルシューティング	125

## 重要安全事項

bomaker プロジェクターをお買い上げいただきありがとうございます。

使用する前にこのマニュアルをよくお読みになり、後で参照できるように保管してください。

指示に従わなかったために怪我、データの損失、または損傷が発生した場合、保証は適用されません。

## セットアップ

- 換気の悪い場所にプロジェクターを設置しないでください。
- 高温多湿の場所に設置しないでください。
- ほこりや煙の多い場所にプロジェクターを設置しないでください。
- 通気孔（吸気口または排気口）をふさがないでください。
- プロジェクターを温度探知器や煙探知器の近くに設置しないでください。センサーの故障の原因になります。
- プロジェクタに暖気と冷気が直接当たる場所に設置しないでください。結露や大きな温度変化によりプロジェクタが故障する恐れがあります。

## 電源

- 電源をソケットから取り外す前に、デバイスの電源を切ってください。
- 電源コードは、過度に曲げないように注意して使用してください。電源コードが損傷すると、感電や火災の原因となることがあります。
- 雷雨が発生した場合、または長期間使用しない場合は、このデバイスのプラグを抜いてください。
- 濡れた手で電源ケーブルや電源接続に触れないでください。
- プロジェクタを使用した後は、電源コードをコンセントから抜いてください。

JP

## 修理

- プロジェクタを自分で修理しないでください。
- プロジェクター内の部品はお客様が修理することはできません。
- 修理は、資格のある専門の保守担当者にお任せください。

## 注意

- レンズを見ないでください。重度の眼の怪我を引き起こす可能性があります。
- 使用中および使用後は、コンセント付近の温度が上昇します。そのため、触れると火傷をする恐れがあります。



## 箱詰め書

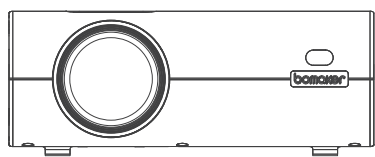

マジック 421



リモート (バッテリーなし)

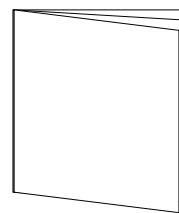

ユーザマニュアル

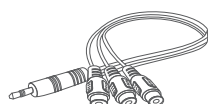

AV ケーブル

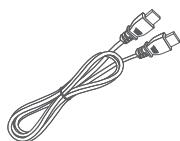

HD ケーブル



パワー

## 概観

JP

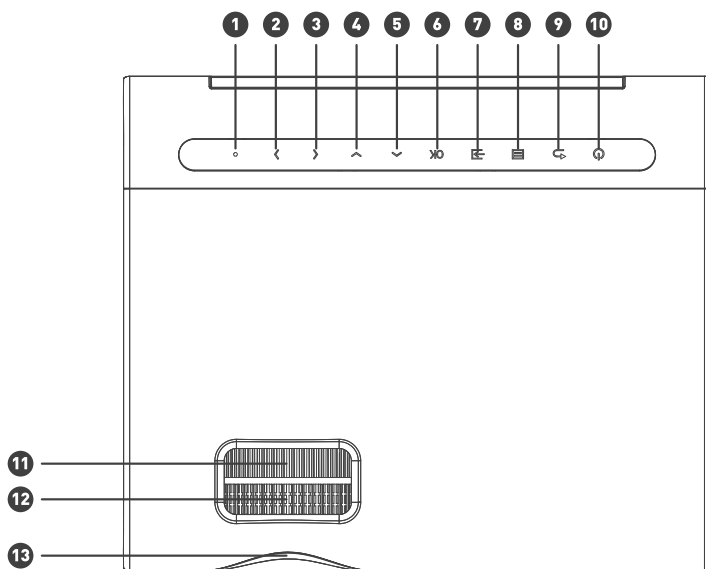

- |          |            |
|----------|------------|
| 1. IR    | 8. メニュー    |
| 2. 右     | 9. 戻る      |
| 3. 左     | 10. パワー    |
| 4. ダウン   | 11. キーストーン |
| 5. アップ   | 12. フォーカス  |
| 6. OK    | 13. レンズ    |
| 7. 入力ソース |            |

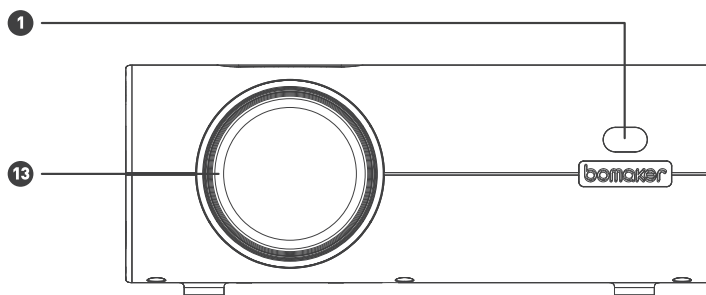

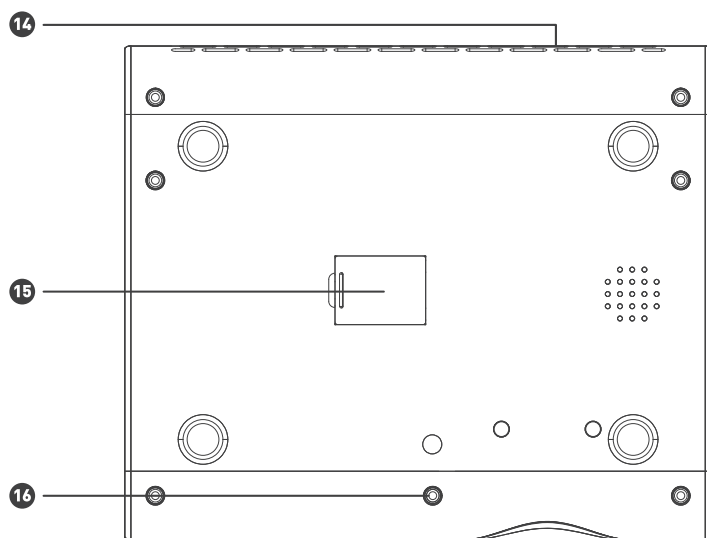

- 14. ラウドスピーカー
- 15. メンテナンスウィンドウ
- 16. ノブの調整

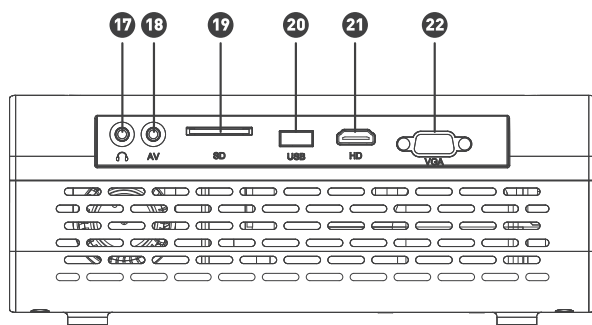

- 17. オーディオ出力
- 18. AV 入力
- 19. SD
- 20. USB
- 21. HDMI
- 22. VGA

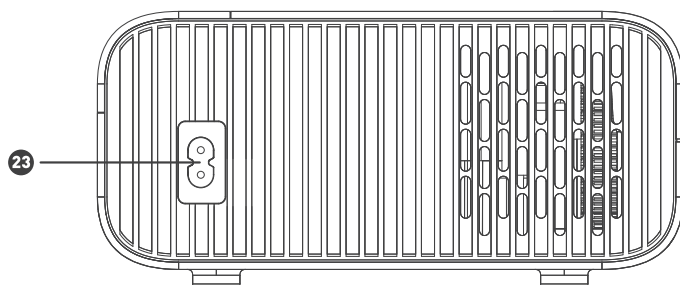

- 23. 電源入力

JP

## 遥控装置

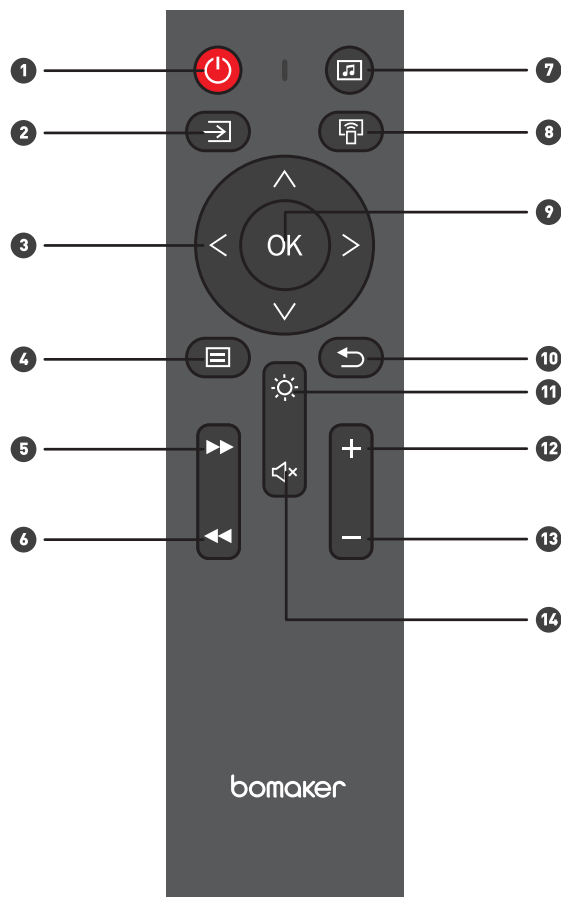

JP

- |                  |                       |              |
|------------------|-----------------------|--------------|
| 1. 電源スイッチ        | 7. ワンボタン ブルートゥーススピーカー | 12. ボリュームアップ |
| 2. 入力元           | 8. ミラーリングの鍵           | 13. ボリュームダウン |
| 3. 上 / 下 / 左 / 右 | 9. OK                 | 14. ミュート     |
| 4. メニュー          | 10. 戻る                |              |
| 5. 早送り           | 11. つのキー画像が明るく        |              |
| 6. 巻き戻す          |                       |              |

ご注意：Pro と Max モデルだけが同じ画面機能を持っています。

## 準備が始まる

プロジェクターの位置

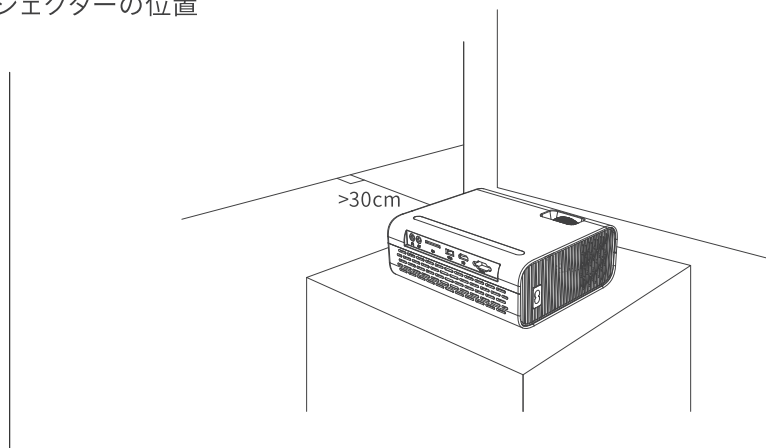

プロジェクターの性能と安定性を確保するために、壁と少なくとも 30cm のギャップを確保してください。

## 使用開始

### Power On

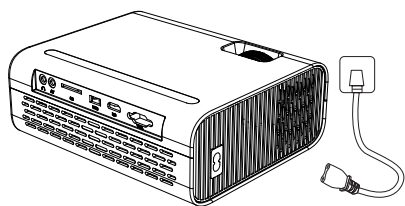

- 1** 電源コードをコンセントに差し込んでください。

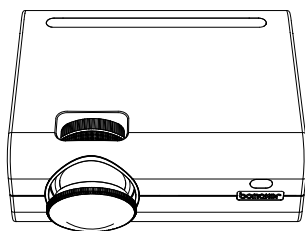

- 2** レンズカバーを外す。

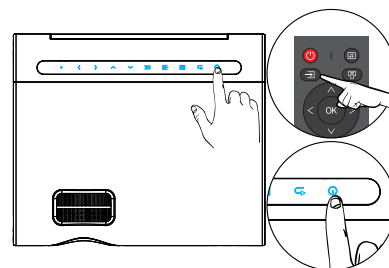

- 3** プロジェクターをオンにする電源ボタンを押してください。

### プロジェクター距離とサイズ

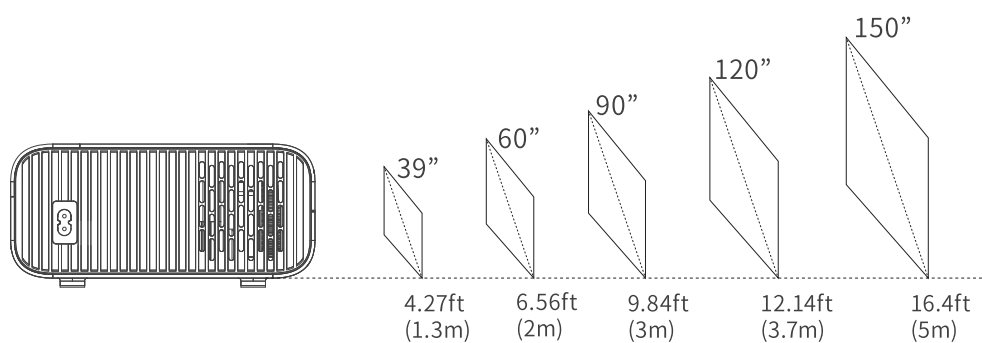

推奨される投影スクリーンは約 80 インチで、投影距離は約 8.5 フィートです。周囲の暗さにより、投影された画像の鮮明さが向上します。

### 投影画像の調整

フォーカスホイールを左右に動かして、鮮明な画像が得られるまでレンズの前後の位置を変えます。

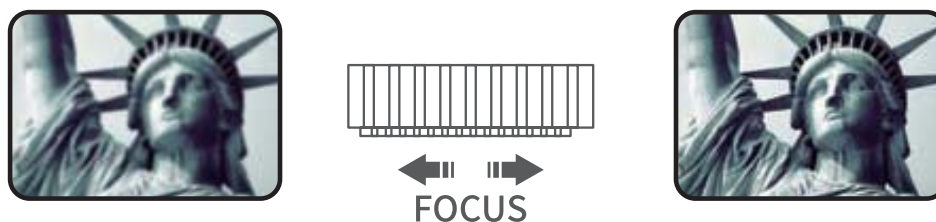

## キーストーン補正

(1) 画像の形状を調整するには、プロジェクタでキーストーンを調整します。



(2) プロジェクターの配置位置を調整し、写真の左が広い場合は、画像に対応するプロジェクターの左側を前に移動し、写真の右側が広い場合はプロジェクターの右側の位置に対応して画像を前に移動します。

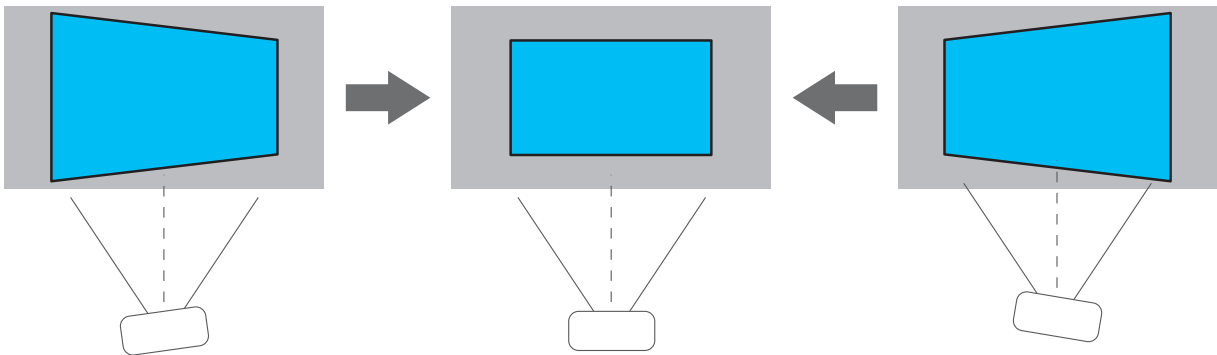

JP

## 入力元

### A.VGAモード

ステップ 1：プロジェクターと設備を VGA 線で接続する

ステップ 2：プロジェクターまたはリモコンの Source ボタンを押します。⇒入力元画面に入る

ステップ 3：VGA を選択し、OK ボタンを押して進入します。画面がうまく表示されない場合は、次のステップを実行してください。

ステップ 4：ショートカットキーを使う ■+P 投影設定に入り、Duplicate を選択すると画面に入ることができます。

ステップ 5：リターンキーを押してプロジェクターのメイン画面に戻ります。

ご注意：VGA モードを使用する場合は、プロジェクターに接続されているデバイスの解像度を手動で 1366 \* 768 に変更する必要があります、投影効果が向上します。

