

## CONSIGNE

9	Configuration du réseau		25
10	Internet		28
11	Lecteur multimédia numérique		32
12	Mode d'affichage	Formats de vidéo	33
13	Spécification		34
14	Guide de dépannage	Symptôme TV	35

Niveau de sécurité: Ceci est un produit de niveau de sécurité IEC II

## CONSIGNES DE SÉCURITÉ IMPORTANTES

- **Lisez ces instructions** – Veuillez à lire toutes les instructions de sécurité et d'utilisation avant d'utiliser ce produit.
- **Conservez ces instructions** – Veuillez à conserver ces instructions de sécurité et d'utilisation afin de pouvoir les consulter ultérieurement.
- **Tenez compte de tous les avertissements** – Veuillez à observer tous les avertissements se trouvant sur l'appareil et dans les instructions d'utilisation.
- **Suivez toutes les instructions** – Veuillez à suivre toutes les instructions de mise en fonctionnement et d'utilisation.
- **Veillez à ne pas utiliser cet appareil à proximité de l'eau** – Veillez à ne pas utiliser cet appareil à proximité de l'eau ou d'une zone humide - par exemple, dans un sous-sol humide ou à proximité d'une piscine, et autres lieux similaires.
- Nettoyez uniquement avec un tissu sec.
- **Veillez à ne pas** obstruer les ouvertures de ventilation. Réalisez l'installation conformément aux instructions données par le fabricant.
- **Veillez à ne pas** l'installer à proximité d'une source de chaleur, comme par exemple un radiateur, une grille de chaleur, un réchaud, ou tout autre appareil générateur de chaleur (y compris les amplificateurs).
- **Veillez à ne pas** supprimer le dispositif de sécurité de la fiche polarisée ou de mise à la terre. Une fiche polarisée comporte deux lames dont l'une est plus large que l'autre. Une fiche de mise de terre comporte deux lames et une troisième broche de masse. La grande lame ou la troisième broche sont fournies pour votre protection. Si la fiche fournie ne convient pas à votre prise, prenez contact avec un technicien pour remplacer la prise de courant obsolète.
- Veillez à protéger le câble d'alimentation afin que personne ne marche dessus ou qu'il ne soit pas coincé, plus particulièrement au niveau des fiches, des prises de courant et des points de sortie de l'appareil.
- Veillez à n'utiliser que les fixations/accessoires recommandés par le fabricant.
- Veillez à n'utiliser que le chariot, le pied, le trépied, le support ou la table recommandé par le fabricant ou fourni avec l'appareil. Veillez à procéder avec prudence afin d'éviter de vous blesser en trébuchant lorsque vous déplacez l'ensemble chariot/appareil.
-  Veillez à débrancher l'appareil en cas d'orages ou lorsqu'il reste inutilisé durant de longues périodes.
- Faites effectuer toutes les réparations nécessaires par du personnel qualifié. Des actions d'entretien sont requises lorsque l'appareil a été endommagé de quelque façon que ce soit, comme par exemple si le câble d'alimentation ou la prise sont endommagés, si du liquide a été renversé ou si des objets sont tombés sur l'appareil, si l'appareil a été exposé à la pluie ou l'humidité, si l'appareil ne fonctionne pas normalement, ou bien est tombé.
- Veillez à maintenir l'unité dans des locaux bien aérés.

**AVERTISSEMENT:** Afin de réduire les risques d'incendie ou de choc électrique, veuillez ne pas exposer cet appareil à la pluie ou à l'humidité. Veuillez ne pas exposer l'appareil au ruissellement ou aux éclaboussures. Veuillez ne jamais poser d'objets remplis de liquide, tels que des vases, sur l'appareil.

**AVERTISSEMENT:** Veuillez ne jamais exposer les piles à une chaleur excessive telle que les rayons de soleil, flammes ou toute autre source de chaleur similaire.

**AVERTISSEMENT:** La prise électrique est utilisée comme dispositif de débranchement et doit toujours être prête à l'emploi.

**AVERTISSEMENT:** Afin de réduire le risque de décharge électrique, veuillez ne jamais retirer le couvercle (ou panneau arrière). À l'intérieur, il n'existe aucune pièce qui puisse être vérifiée par l'utilisateur. Pour la réparation de l'appareil veuillez faire appel à un technicien qualifié.



Le symbole montrant un éclair terminé par une flèche dans un triangle équilatéral est destiné à avertir l'utilisateur de la présence d'une "tension dangereuse" non isolée dans l'appareil et d'une force suffisante pour constituer un risque de décharge électrique.



Le symbole montrant un point d'exclamation dans un triangle équilatéral est destiné à l'utilisateur afin qu'il se reporte aux instructions d'entretien jointes à la documentation fournie avec l'appareil.



Cet équipement est de Classe II ou appareil électrique à double isolation. Il a été conçu de façon à ne pas requérir une prise de terre de sécurité.

## ACCESSORIES

Veuillez vérifier et identifier les accessoires fournis

Télécommande .....	x 1
Batterie (AAA) .....	x 2
Carte de garantie .....	x 1
Manuel d'instructions .....	x 1
Base et 4 vis .....	x 1

## Démarrage

### UTILISATION DE LA TÉLÉCOMMANDE

- Pointez la télécommande dans le capteur de télécommande situé sur l'appareil.
- Lorsque il y a la source lumineuse ambiante forte, les performances du capteur infrarouge peuvent être dégradées, ce qui peut entraîner le mauvais fonctionnement
- La distance recommandable pour le fonctionnement à distance est d'environ 16 pieds (5 mètres)

Installer les batteries

1. Ouvrez le couvercle de la batterie

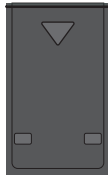

2. Insérez 2 batteries "AAA"

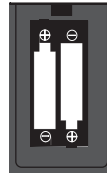

### REPLACEMENT DE LA BATTERIE

Lorsque les piles sont faibles, la distance de la télécommande est considérablement réduite et vous devez remplacer les piles.

**ATTENTION:** Danger d'explosion si la batterie est remplacée de manière incorrecte

#### NOTES

- Si la télécommande ne doit pas être utilisée pendant une longue période, retirez les batteries pour éviter les dommages causés par la corrosion.
- Ne mélangez pas les batteries standard ALCALINE (CARBON-ZINC) ou rechargeables (Nickel-Cadmium).
- Veuillez retirer les batteries dès qu'elles deviennent faibles.
- Les batteries faibles peuvent fuir et endommager gravement la télécommande

**ATTENTION**

Ne jetez pas les piles dans un feu, sinon l'explosion ou la fuite pourrait se produire  
Les batteries ne doivent pas être exposées à la chaleur excessive telle que le soleil, le feu, etc.

#### AVERTISSEMENT :

Ne jamais placer un téléviseur à un emplacement instable. Un téléviseur peut tomber, en causant des blessures ou la mort d'une personne. De nombreuses blessures, en particulier dans le cas d'enfants, peuvent être évitées en prenant des précautions simples comme:

- l'utilisation de meubles ou de socles recommandés par le fabricant du téléviseur.
  - l'utilisation exclusive de mobilier pouvant supporter le poids du téléviseur en toute sécurité.
  - s'assurer que le téléviseur ne dépasse pas du rebord du mobilier sur lequel elle est placée.
  - ne jamais placer le téléviseur sur un meuble haut (par exemple, les armoires ou les bibliothèques) sans fixer à la fois le meuble et le téléviseur sur un support approprié.
  - ne pas placer le téléviseur sur du tissu ou d'autres matériaux pouvant être placés entre le téléviseur et le meuble sur lequel il est placé.
  - expliquer aux enfants les dangers auxquels ils s'exposent en grimant sur le meuble pour atteindre le téléviseur ou ses commandes.
- Si votre téléviseur est conservé et changé d'emplacement, il convient d'appliquer les memes considérations.

## GUIDE DE RÉFÉRENCE DE CONTRÔLE

### Télécommande

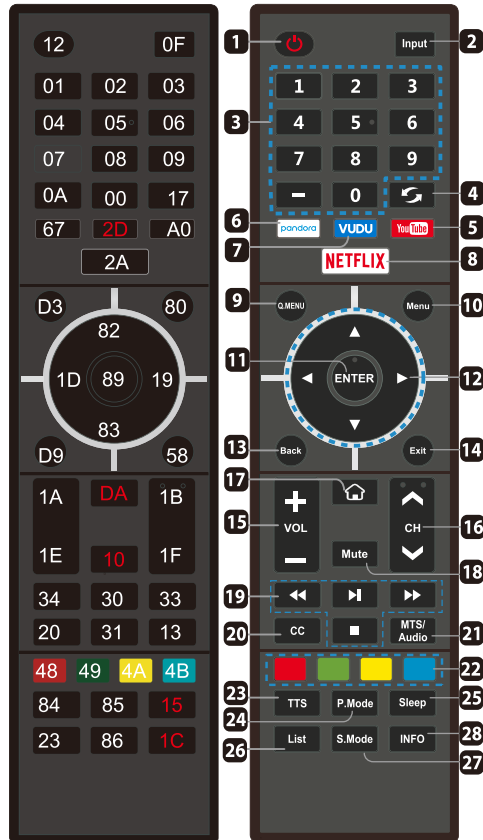

1. **STANDBY**: Allumer et éteindre le téléviseur.
2. **Input**: Ce bouton est utilisé pour changer le source, sélectionner une source et appuyer sur le bouton ENTER pour confirmer.
3. **Digital Buttons(0-9, -)**: Sélectionner directement le canal avec les boutons numériques.
4. **↶**: Passer au programme précédent.
5. **YouTube**: Si le réseau se connecte, appuyer sur ce bouton pour afficher directement YouTube.
6. **Pandora**: Appuyer sur ce bouton pour sélectionner l'application Pandora.
7. **VUDU**: Appuyer sur ce bouton pour sélectionner l'application VUDU.
8. **NETFLIX**: Si le réseau se connecte, appuyer sur cette touche pour afficher directement NETFLIX.
9. **Q.MENU**: Appuyer sur cette touche pour accéder au menu rapide
10. **Menu**: Afficher le menu principal ou sortir du menu actuel.
11. **ENTER**: Touche de validation.
12. **Arrow buttons** **▼▲◀▶**: Sélectionner les items du menu sur l'écran et modifier les valeurs du menu.
13. **Back**: Retour
14. **Exit**: Sortir du menu.
15. **VOL +/-**: Appuyer sur ces boutons pour régler le volume.
16. **CH /▼▲**: Appuyer sur ces boutons pour changer de canal vers le haut ou vers le bas.
17. **Home**: Appuyer sur le bouton pour accéder à la page d'accueil de l'application.
18. **MUTE**: Press this button to cut off the sound of the TV set temporarily, press again to resume. Appuyer sur ce bouton pour couper temporairement le son du téléviseur, appuyer à nouveau pour la récupération.
19. **Digital Media Player control button**: Inclure les fonctions de lay / pause, stop, backward, forward en mode USB. veuillez se référer aux instructions pertinentes dans la section du lecteur multimédias.
20. **CC**: Appuyer sur ce bouton pour régler le mode CC.
21. **MTS/Audio**: En mode USB, Appuyer sur ce bouton pour changer de piste audio lors de la lecture du film. En mode TV, Appuyer sur ce bouton pour changer de langue MTS ou Audio.
22. **Color buttons**: Il est utilisé comme le menu d'édition de programme.
23. **TTS**: Appuyer sur ce bouton pour régler TTS.
24. **P.Mode**: Appuyer sur ce bouton pour les réglages d'image (Sports, Normal, Doux, Utilisateur).
25. **Sleep**: Appuyer sur ce bouton pour régler la minuterie de veille.
26. **List**: Appuyer sur le bouton pour afficher la liste des canaux et la liste de favoris sur l'écran.
27. **S.Mode**: Appuyer sur cette touche pour les réglages du son (Standard, Musique, Film, Sport, Utilisateur).
28. **INFO**: Afficher les informations du programme.

■ Appuyez sur le bouton pour arrêter l'USB.  
 ►||

Lecture / Pause en mode USB.

◀▶

Rapide en arrière et en avant.

◀▶

Aller à la piste précédente et suivante.

Remarque: Le code de la télécommande universelle est 40BF, Format: NEC.

REMARQUE: VUDU et PANDORA USA uniquement.

## GUIDE DE RÉFÉRENCE DU CONTRÔLE

### Vue de face

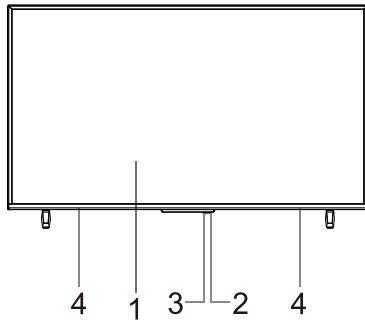

1. Écran en couleur
2. Indicateur de veille  
Indique si l'appareil est allumé ou en mode STANDBY (OFF)  
Lumière en rouge: l'appareil est en veille  
Lumière en bleu: l'appareil est allumé
3. Ne bloquez pas ce capteur ou la télécommande ne fonctionnera pas
4. Haut-parleurs

### VUE ARRIÈRE

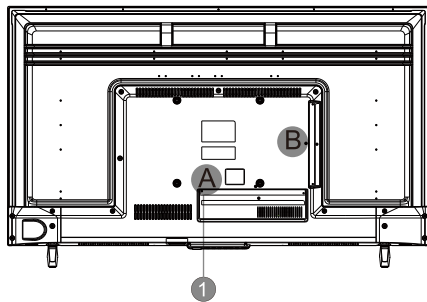

1. CORDON D'ALIMENTATION
2. JACK OPTICAL DE SORTIE
3. JACK DE LAN (RJ45)
4. HDMI1 (ARC) / 2 EN JACK
5. PRISE D'ANTENNE TV
6. Lecteur multimédia USB
7. MINI YPbPr / AV IN
8. AUDIO (D / G) IN
9. JACK DE CASQUE

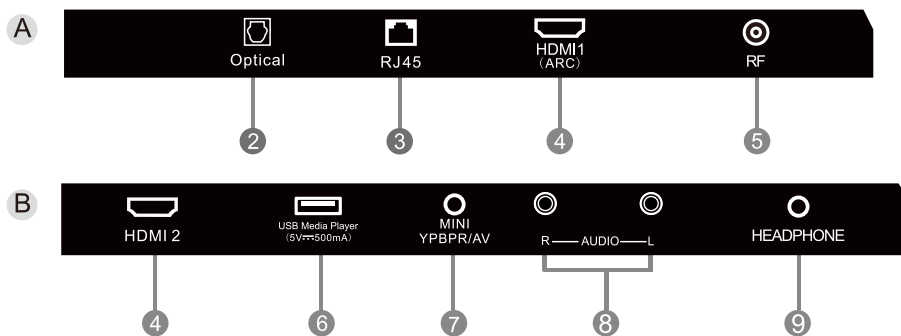

## Guide de référence de contrôle

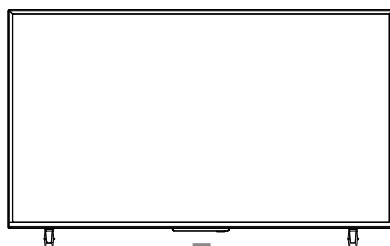

STANDBY	SOURCE	MENU	CH-	CH+	VOL-	VOL+
1	2	3	4	5	6	7

1. Standby  
Allumer ou éteindre l'appareil
2. SOURCE  
Sélectionnez la source d'entrée du téléviseur
3. MENU  
Afficher le menu TV à l'écran
4. CH-  
Changer les chaînes de télévision vers le bas
5. CH+  
Changer les chaînes de télévision vers le haut
6. VoL-  
Augmenter le volume
7. VoL+  
Diminuer le volume

## CONNEXIONS

### CONNEXION D'UNE ANTENNE TV / CABLE / SATELLITE

Afin de visualiser correctement les canaux de télévision, le signal doit provenir de l'une des sources suivantes:

- Antenne aérienne intérieure ou extérieure
- Système de câble
- Système de satellite

#### REMARQUE

Nous conseillons l'utilisation d'une antenne fixe extérieure pour la réception de missions TV provenant d'une antenne métro. Si vous devez utiliser une antenne temporaire, assurez-vous d'en acheter une d'une capacité suffisante pour capter les signaux faibles. Une antenne temporaire ne reproduit le signal aussi efficacement qu'une antenne fixe que lorsque l'appareil est proche d'un émetteur.

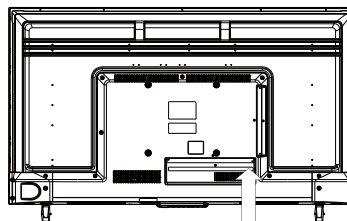

Cable de satellite, cablodistribution ou antenne de télévision dansel borne TV ANTENNA (cable non compris)

### CONNEXION D'UN COMPOSANT A/V

Raccordement d'un appareil auxiliaire tel que magnétoscope, caméscope, système satellite, cablodistribution, etc.

### RACCORDEMENT D'APPAREILS SORTIE VIDEO COMPOSITE (JAUNE TYPE RCA)

Raccordement d'appareils A/V tels que magnétoscope, jeu vidéo ou caméscope :

Connexion un magnétoscope / jeu vidéo / caméscope

Raccordez un câble AUDIO / VIDEO (non compris) comme montré :

Assurez-vous de raccorder le câble du composant (AUDIO et VIDEO OUT) aux entrées AV IN de cet appareil.

#### REMARQUE

Veuillez vous reporter au manuel d'utilisation du composant auxiliaire pour de plus amples renseignements.

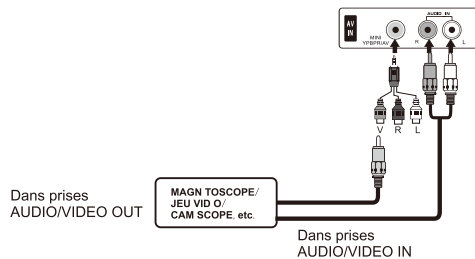
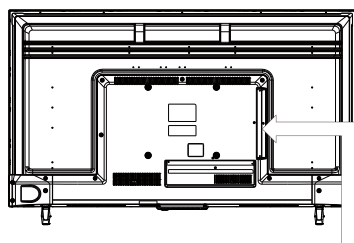

## CONNEXIONS

### RACCORDEMENT D'UNE SOURCE HAUTE DÉFINITION (HD) À L'AIDE D'UNE CONNEXION DE COMPOSANT

Les appareils haute définition (HD) sortie vidéo en composantes se raccordent l'entrée YUV :

Raccordez un câble vidéo en composantes et un câble audio (non compris) comme montré

Assurez-vous de raccorder le câble vidéo en composantes et le câble audio de l'appareil auxiliaire

(Y Pb Pr OUT et AUDIO OUT) cet appareil COMPONENT.

#### REMARQUE

Quand vous connectez un lecteur de DVD en haute définition, la résolution de l'image ne dépend que de la résolution supportée par le lecteur de DVD branché. Les résolutions des lecteurs de DVD varient de 480i/1080p, et cette haute définition peut supporter des lecteurs DVD jusqu'à une résolution maximum de 1080p.

\*Peut exiger un abonnement pour la réception de chaînes HD.

Vérifiez auprès de votre fournisseur

de câble distribution/satellite pour

de plus amples détails.

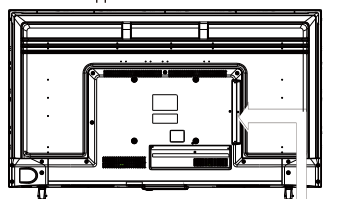

Dans prises VIDEO IN en COMPOSANTES (YPbPr IN)

Dans prises AUDIO IN

Dans prises VIDEO OUT en COMPOSANTES  
Dans prises AUDIO OUT

SOURCE HD sortie vidéo en composantes (convertisseur de câble distribution numérique\*, récepteur satellite\* ou syntoniseur HD de réception en direct auxiliaire)

### RACCORDEMENT D'UNE SOURCE HAUTE DÉFINITION (HD) À L'AIDE D'UNE CONNEXION HDMI

La liaison HDMI (Interface multimédia haute définition) supporte les signaux vidéo et audio grâce à une seule connexion numérique pour utilisation avec lecteurs DVD, téléviseurs numériques, boîtiers décodeurs et autres appareils AV numériques. La liaison HDMI a été mise au point pour offrir les technologies de protection de contenu numérique à bande passante élevée (HDCP) ainsi que l'interface vidéo numérique (DVI) en une spécification. Le HDCP sert à protéger le contenu numérique émis et capté par des affichages conformes à DVI ou HDMI.

La liaison HDMI permet le support de signal vidéo standard, amélioré ou haute définition plus le support de signal audio allant de standard à ambiophonique multi-canaux. La liaison HDMI procure un signal vidéo numérique non comprimé, bande passante jusqu'à 2,2 Go/s (à signaux HDTV), un connecteur (au lieu de plusieurs câbles et connecteurs), et la communication entre la source AV et les appareils AV tels que des téléviseurs numériques.

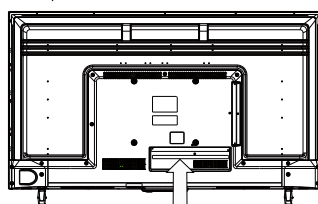

Raccordez un câble HDMI (non compris)

comme montré :

Assurez-vous de raccorder le câble

provenant de la source (HDMI OUT)

cet appareil (HDMI IN)

Dans prise HDMI IN

Câble HDMI (not compris)

Dans prise HDMI OUT

SOURCE HD sortie vidéo en composantes (convertisseur de câble distribution numérique\*, récepteur satellite\* ou syntoniseur HD de réception en direct auxiliaire)



## CONNEXIONS

### CONNECTING HEADPHONES

- Baissez le volume avant de brancher le casque d'écoute, puis réglez le volume au niveau désiré.
- Quand un casque d'écoute est branché, aucun son ne provient des haut-parleurs avant.

### REMARQUE

Évitez d'écouter des sons à un niveau élevé pendant une longue période de temps. Ceci peut vous être nuisible et entraîner une perte d'ouïe.

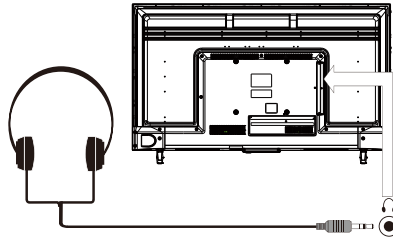

**Casque d'écoute**  
(fiche diamètre de 1/8 po [3,5 mm])  
non compris

### BRANCHEMENT DU CORDON D'ALIMENTATION

Vous pouvez allumer votre poste de télévision avant de vous assurer que le cordon d'alimentation est inséré well. At le même temps, s'il vous plaît vérifiez que la tension nominale de votre appareil correspondre à la tension locale.

### REMARQUE

- Inserte el enchufe de alimentación completamente en la toma de corriente Si el enchufe estuviese flojo podrá a generar calor y causar un incendio.)
- Cercie rese de que el enchufe est fácilmente accesible
- Cercie rese de que el terminal de puesta a tierra del enchufe de alimentación est conectado con seguridad para evitar descargas eléctricas.
- Un aparato con construcción CALSEI deberá conectarse a una toma de corriente con conexión de protección a tierra.
- No toque el enchufe de alimentación con las manos húmedas. Esto podrá a causar una descarga eléctrica.)
- No utilice ningún cable de alimentación que no sea el suministrado con este TV.

(Esto podrá a causar una descarga eléctrica.)

- No dañe el cable de alimentación. Un cable dañado podrá a causar un incendio o descarga eléctrica.)
- No mueva el TV con el cable de alimentación enchufado en una toma de corriente.
- No coloque ningún objeto pesado sobre el cable de alimentación, ni coloque éste cerca de un objeto de gran temperatura.
- No retuerza el cable, no lo doble excesivamente, ni lo estire.
- No tire del cable. Sujételo por el enchufe de alimentación cuando vaya a desconectarlo.
- No utilice un enchufe de alimentación ni una toma de corriente dañados.

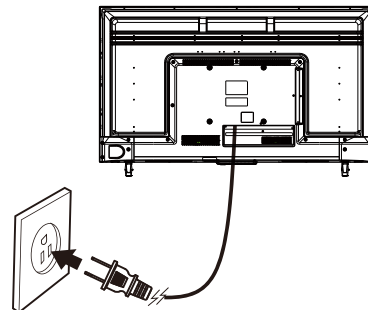

Vers une prise murale

## CONNEXIONS

### Connexion à Un Système Audio de Cinéma à Domicile

Pour les meilleures performances audio

La connexion à un système de cinéma à domicile Dolby Digital peut émettre un son stéréo ou surround optimal à deux canaux avec cinq canaux distincts à large bande plus un sixième canal pour subwoofer.

Profitez d'une reproduction sonore optimale du système avec le amplificateur Dolby Digital intégrant l'entrée optique numérique. Connectez le câble optique directement à la sortie audio optique du téléviseur pour écouter toutes les entrées

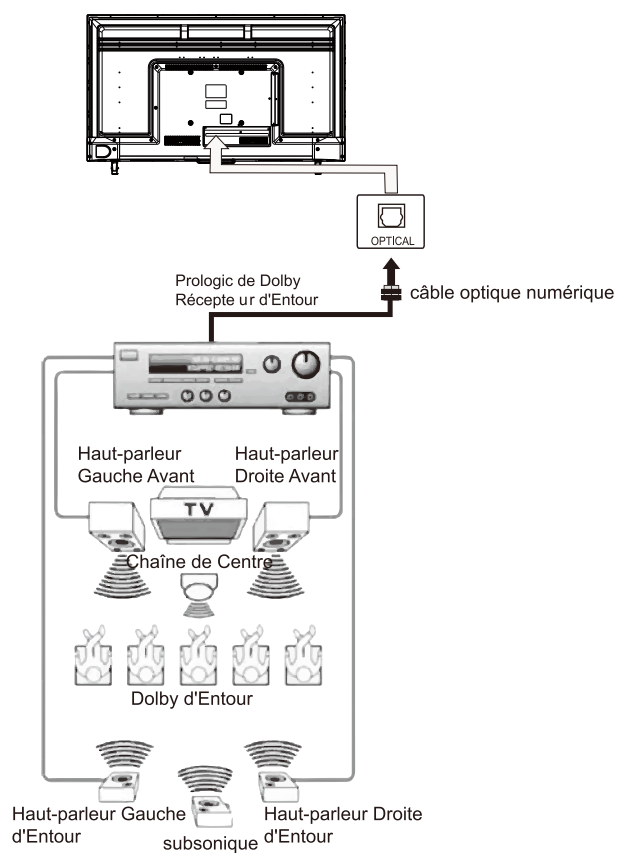

**REMARQUE:**

Reportez-vous au manuel d'utilisation de votre équipement de cinéma maison pour les réglages audio recommandés.

## INSTALLATION DU MONTAGE MURAL

### MONTER / DEMONTER LE STAND DE BASE

**AVERTISSEMENT:** L'écran est très fragile, et doit être protégé à tout moment lors de la dépose du support de base. Veillez à éviter tout contact entre tout objet dur, pointu ou susceptible d'égratigner ou d'endommager l'écran. N'exercez PAS de pression, à aucun moment, sur l'arrière de l'appareil car ceci pourrait fêler l'écran.

1. Débranchez tout câble ou cordon de l'appareil.
2. Posez l'appareil sur une surface plate, de façon que l'arrière soit face vers le haut, et placez un article doux et coussiné (tel une couverture ou de la mousse épaisse) sous l'écran.
3. Pour démonter le stand de base, desserrez les vis des trous et puis mettez-le au dos pour enlever le stand de base.

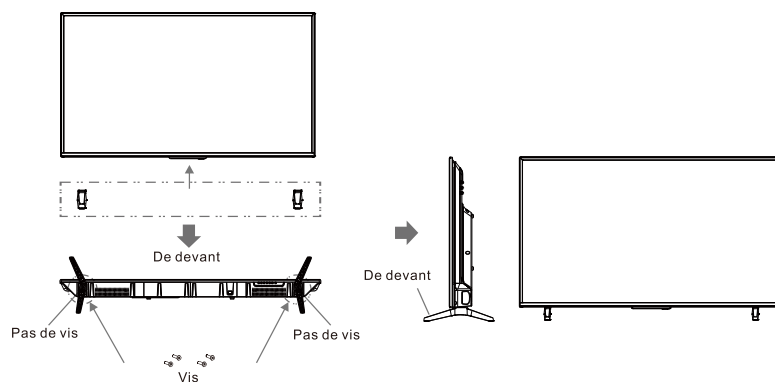

### MONTAGE SUR LE MUR

Cet appareil est conforme à la norme VESA et est conçu pour être fixé au mur avec un kit de montage compatible VESA conçu pour les téléviseurs à écran plat (non fournis) 79 x 79 po (200 mm x 200 mm). Montez cet appareil conformément aux instructions indiquées sur le kit de montage.

#### REMARQUE

Retirez le support de base avant de monter l'appareil sur le mur.

1 • --La longueur des deux vis (taille M6) ne doit pas dépasser 15 mm;

2 • - Lorsque vous installez une suspension murale, retirez l'enceinte après les quatre vis autotaraudeuses ST4 x 14 (voir la figure), placez le support de suspension, utilisez la vis autotaraudeuse ST 4 x 14 dans la position originale. (pas le vis de remplacement).

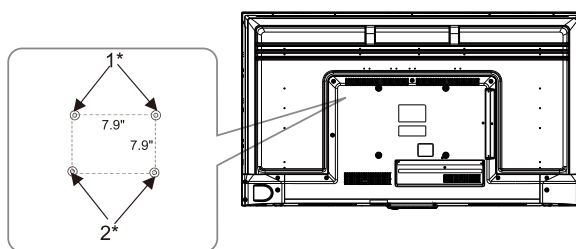

## CONFIGURATION INITIALE

- Une fois toutes les connexions physiques établies, branchez le cordon d'alimentation dans la prise de courant. À cette étape, le téléviseur passera en mode Veille et le témoin LED rouge s'allumera.
- Une fois sous ce mode, appuyez sur la **U** touches de l'appareil ou de la télécommande pour allumer le téléviseur. Le voyant rouge deviendra bleu.
- La première fois que vous allumez le téléviseur, l'assistant de configuration ◀/▶ ▲/▼s'affiche. Appuyez sur les touches pour sélectionner le mode désiré, puis appuyez sur **ENTER** pour confirmer.



1

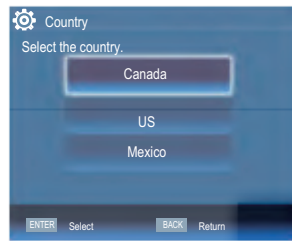

2

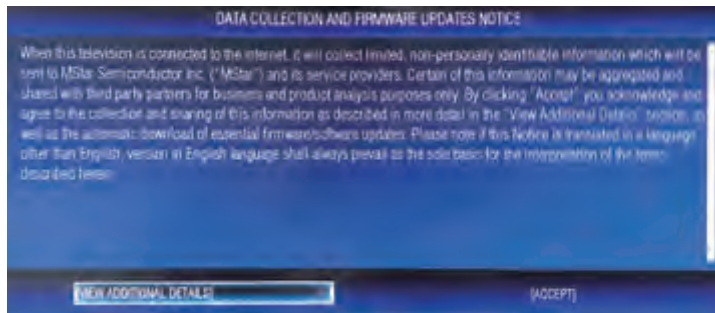

3

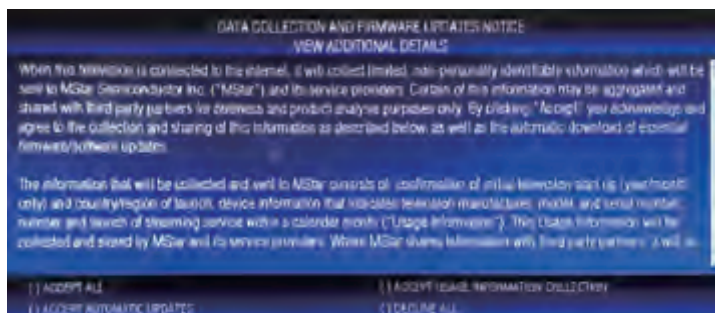

4

## CONFIGURATION INITIALE

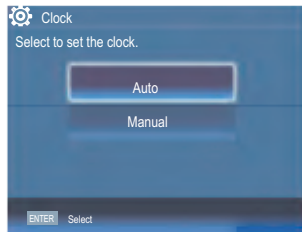

5

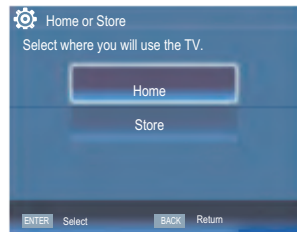

6

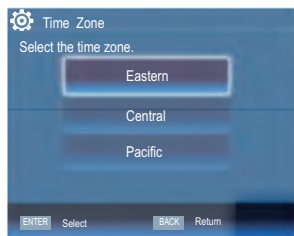

7

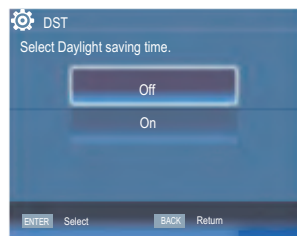

8

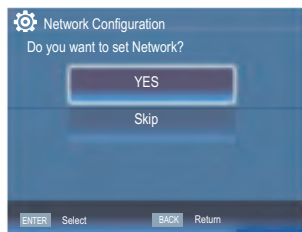

9

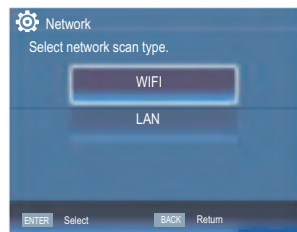

10

## CONFIGURATION INITIALE

### Posez l'appareil au bon endroit

Lorsque vous allumez votre téléviseur pour la première fois, assurez-vous de le placer sur une surface solide et stable.

Pour éviter le danger, n'exposez pas le téléviseur à l'eau ou à une source de chaleur. (par exemple lampe, bougie, radiateur)

Ne pas obstruer la grille de ventilation à proximité et assurez-vous de laisser suffisamment d'espace autour de l'appareil.



## 1 Source d'entrée

Appuyez sur le bouton Entrée de la télécommande pour accéder au menu "Source d'entrée". Vous pouvez choisir une des options suivantes: "TV", "AV", "Composant", "HDMI1", "HDMI2", "USB".

Utilisez le bouton ►/◀ pour sélectionner une source d'entrée et appuyez sur le bouton ENTER pour confirmation.

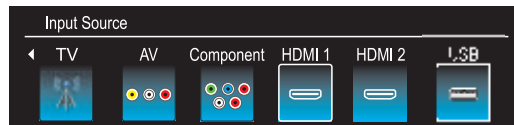

## 2 Sélection des canaux

Il y a quatre façons de sélectionner un canal:

1) Utilisez les boutons numériques et ENTER sur la télécommande pour sélectionner directement le canal.

Pour sélectionner le canal 90, 9 → 0 → ENTER. appuyez sur le bouton numérique correspondant vous pouvez sélectionner directement les chaînes qui ont été effacés ou pas mémorisés.

2) Utilisez le bouton CH ^ / v de la télécommande ou de votre téléviseur pour sélectionner le canal.

Lorsque vous appuyez sur le bouton CH ^ / v, le téléviseur change le canal en séquence. Vous verrez toutes les canaux que la télévision a mémorisés. Vous ne verrez pas les canaux qui ont été effacés ou pas mémorisés.

## CONFIGURATION INITIALE

3) Appuyez sur le bouton  pour revenir au canal précédent, appuyez à nouveau pour revenir au canal actuel.

Pour la commutation rapide entre deux canaux distants, syntonisez un canal, puis utilisez le bouton numérique pour sélectionner le deuxième canal.

Ensuite, appuyez sur le bouton  pour la commutation rapide.

 n'est pas activé si aucun canal n'a été modifié après la mise sous tension du téléviseur.

4) Sélectionnez les canaux dans le Liste des canaux ou Liste des favoris. Appuyez sur le bouton Liste pour choisir un dans le menu.

### 3 Réglage du volume et configuration de mute

Ajustement du volume

Appuyez sur le bouton VOL +/- de la télécommande ou du téléviseur pour afficher le menu "Volume",

- Réglez le volume DE TÉLÉVISEUR entre 0 et 100 au moyen du bouton VOL +/-;
- Pour augmenter le volume, appuyez sur le bouton VOL +; Pour diminuer le volume, appuyez sur le bouton VOL-;



#### Mute

Appuyez sur le bouton "Mute" et le son est coupé. L'icône MUTE apparaîtra dans le coin inférieur droit de l'écran.

Pour récupérer le son, appuyez à nouveau sur le bouton "Mute" ou appuyez simplement sur le bouton VOL +.

### 4 Informations sur le canal actuel

Appuyez sur le bouton "INFO" de la télécommande pour afficher les informations sur le canal actuel, les indications des informations sur les canaux sont répertoriées dans le tableau suivant.

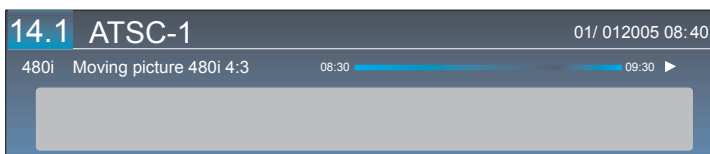

Appuyez sur le bouton "EXIT" de la télécommande pour sortir ce menu OSD.

## CONFIGURATION DE TÉLÉVISEUR

### Image

1. Appuyez sur le bouton MENU pour afficher le menu principal à l'écran.
2. Appuyez sur le bouton ▲/▼ pour sélectionner l'option "Image".
3. Appuyez sur le bouton ► ou ENTER pour accéder au sous-menu "Image".

### Mode Image

Votre téléviseur dispose de quatre paramètres d'image (Sports, Normal, Doux, Utilisateur) qui sont préréglés en usine. Vous pouvez définir uniquement le mode "Utilisateur" en réglant les éléments particuliers tels que Contraste, Luminosité, Couleur, Netteté, Teinte.

1. Appuyez sur le bouton ▲/▼ pour sélectionner l'option "Mode Image".
2. Appuyez sur le bouton ► ou ENTER pour accéder au sous-menu.
3. Appuyez sur le bouton ▲/▼ pour sélectionner le mode d'image.
4. Vous pouvez également appuyer sur le bouton P.Mode de la télécommande pour sélectionner l'un des paramètres d'image.

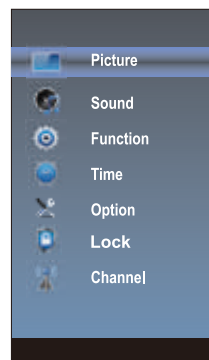

### Paramètres d'utilisateur pour Image

(Contraste, Luminosité, Couleur, Netteté, Teinte)

Votre appareil dispose de plusieurs paramètres qui vous permettent de contrôler la qualité de l'image.

1. Appuyez sur le bouton ▲/▼ pour sélectionner un item particulier.
2. Appuyez sur le bouton ◀ / ▶ pour diminuer ou augmenter la valeur de l'item particulier.

Remarque: Les valeurs ajustées sont stockées en fonction de l'item sélectionné.

Contraste: régler la luminosité et l'obscurité entre les objets et l'arrière-plan.  
Luminosité: régler la luminosité de l'image.  
Couleur: Ajuster les couleurs pour les rendre plus claires ou plus foncées.  
Netteté: Ajuster le contour des objets pour les aiguïser ou les rendre plus terre.  
Teinte: L'item "Teinte" ne fonctionne qu'en mode d'utilisateur.  
La réglage de la teinte veut affecter le ton de la peau. Appuyez sur les boutons -50 et +50 pour augmenter le rouge et le vert respectivement. Idéalement, l'échelle de teinte sur l'OSD TV affichera la couleur rouge / verte pour faciliter le réglage.

A screenshot of the 'Picture Mode' settings menu. The title 'Picture Mode' is at the top. Below it, several settings are listed with their current values: Contrast (70), Brightness (50), Color (70), Sharpness (20), Tint (0), Backlight (100), and Color Temperature.

Picture Mode	
Contrast	70
Brightness	50
Color	70
Sharpness	20
Tint	0
Backlight	100
Color Temperature	

### Rétro-éclairage

Vous pouvez modifier la luminosité de l'écran entier selon vos préférences.

1. Appuyez sur le bouton ▲ / ▼ pour sélectionner l'option "Rétro-éclairage".
2. Appuyez sur le bouton ◀ / ▶ pour augmenter ou diminuer la valeur du rétroéclairage.

Rétro-éclairage: Permet de régler la luminosité de l'écran.

### Temp. de couleur

Vous pouvez changer la couleur de l'écran entier selon vos préférences.

1. Appuyez sur le bouton ▲ / ▼ pour sélectionner l'option "Temp. de couleur".
2. Appuyez sur le bouton "►" ou "ENTER" pour accéder au sous-menu.
3. Appuyez sur les touches ◀ / ▶ pour sélectionner une température de couleur.

Froid: Rend les blancs bleutés. Standard: Rend la nature des blancs. Chaud: Rend les blancs rougeâtres.



## CONFIGURATION DE TÉLÉVISEUR

### SON

1. Appuyez sur le bouton MENU pour afficher le menu principal à l'écran.
2. Appuyez sur le bouton ▲ / ▼ pour sélectionner l'option "Son".
3. Appuyez sur le bouton ► ou ENTER pour accéder au sous-menu "Son".

#### Mode de son

Vous pouvez sélectionner le type d'effet sonore spécial à utiliser lors de la visualisation de l'émission donnée.

Votre téléviseur dispose de cinq paramètres sonores ("Standard", "Musique", "Cinéma", "Sports", "Utilisateur") prédéfinis en usine.

1. Appuyez sur le bouton ▲ / ▼ pour sélectionner l'option "Mode de Son".
2. Appuyez sur le bouton "►" ou "ENTER" pour accéder au sous-menu.
3. Appuyez sur le bouton ◀ / ▶ pour sélectionner un mode sonore.
4. Vous pouvez également appuyer sur le bouton S.Mode de la télécommande pour sélectionner l'un des sons.

Standard: Le mode son normal.  
Musique: Fournir le son clair et direct pour la musique.  
Cinéma: Fournir le son en direct et complet pour les Cinéma.  
Sports: Accentuer les graves par rapport aux autres sons.  
Utilisateur: Sélectionne vos paramètres sonores personnalisés.

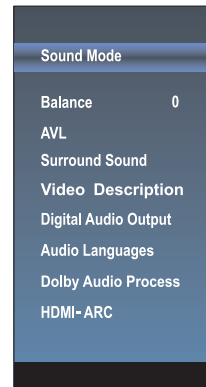

#### Balance

Si les volumes du haut-parleur gauche et du haut-parleur droit ne sont pas les mêmes, vous pouvez ajuster la "balance" en fonction de vos préférences personnelles.

1. Appuyez sur le bouton ▲ / ▼ pour sélectionner l'option "Balance".
2. Appuyez sur le bouton ◀ / ▶ pour diminuer ou augmenter la valeur de l'élément

#### Volume auto

Chaque station de diffusion a ses propres conditions de signal et il est incommode d'ajuster le volume à chaque changement de canal. "Volume auto" ajuste automatiquement le volume du canal désiré en réduisant la sortie du son lorsque le signal de modulation est élevé ou en augmentant la sortie du son lorsque le signal de modulation est faible.

1. Appuyez sur le bouton ▲ / ▼ pour sélectionner l'option "Volume auto", appuyez sur le bouton ENTER / ► pour accéder au sous-menu.
2. Appuyez sur le bouton ▲ / ▼ pour sélectionner "On" ou "Off".

#### Son surround

Activer le son ambiophonique pour obtenir le meilleur effet sonore.

1. Appuyez sur le bouton ▲ / ▼ pour sélectionner l'option "Son surround", appuyez sur le bouton ENTER / ► pour accéder au sous-menu.
2. Appuyez sur le bouton ▲ / ▼ pour sélectionner "Surround" ou "Off".

#### Video Description

1. Appuyez sur le bouton ▲ / ▼ pour sélectionner l'option "Video Description", appuyez sur le bouton ENTER / ► pour accéder au sous-menu.
2. Appuyez sur le bouton ▲ / ▼ pour sélectionner "On" ou "Off".

## CONFIGURATION DE TÉLÉVISEUR

### SPDIF Mode

Définissez la sortie audio numérique.

1. Appuyez sur le bouton ▲ / ▼ pour sélectionner l'option "SPDIF Mode". Appuyez sur le bouton ENTER / ► pour accéder au sous-menu.
2. Appuyez sur le bouton ▲ / ▼ pour sélectionner "Auto" ou "PCM".

### Langues audio

Vous pouvez définir la langue principale et secondaire de l'audio.

### Processus dolby audio

Définissez le processus audio Dolby.

1. Appuyez sur le bouton ▲ / ▼ pour sélectionner " Processus dolby audio".
2. Appuyez sur le bouton ENTER / ► pour entrer dans "Processus dolby audio".

Dolby Audio Process	
Dolby Audio Process	Off
Mode	Standard
Surround Virtualizer	High
Dialog Enhancer	High
Auto Volume Control	Off

### HDMI ARC

Activez ou désactivez la fonction HDMI ARC (Il ne fonctionne qu'en canal de l'HDMI 1).

### Fonction

1. Appuyez sur le bouton MENU pour afficher le menu principal à l'écran.
2. Appuyez sur le bouton ▲ / ▼ pour sélectionner l'option "Fonction".
3. Appuyez sur le bouton ENTER / ► pour accéder au sous-menu "Fonction".

### Rédu. Bruit

Appuyez sur le bouton ▲ / ▼ pour sélectionner le mode de réduction du bruit.

Appuyez sur le bouton ENTER / ► pour accéder au sous-menu.

Appuyez sur le bouton ▲ / ▼ pour sélectionner le mode: Arrêt / Bas / Milieu / Haut / Auto.

### MPEG Rédu. Bruit

Appuyez sur le bouton ▲ / ▼ pour sélectionner l'option "MPEG Rédu. Bruit".

Appuyez sur le bouton ENTER / ► pour accéder au sous-menu.

Appuyez sur le bouton ▲ / ▼ pour sélectionner le mode: Arrêt / Bas / Milieu / Haut. L'image sera meilleure en mode "haut".

### Format d'Image

Appuyez sur le bouton ▲ / ▼ pour sélectionner l'option "Format d'Image".

Appuyez sur le bouton ENTER / ► pour accéder au sous-menu.

Appuyez sur le bouton ▲ / ▼ pour modifier la taille de l'image sur l'écran.

Sélectionnez les paramètres de ratio d'aspect: 4: 3/16: 9 / Film / Sous-titres / Natif / Panorama.

Noise Reduction
MPEG Noise Reduction
Aspect Ratio
Link Setup
Netflix Deactivate
Netflix ESN
Netflix Version
Vudu Deactivate
TTS

## CONFIGURATION DE TÉLÉVISEUR

### Activez la liaison

1. Appuyez sur le bouton ▲ / ▼ pour sélectionner l'option "Activez la liaison".
  2. Appuyez sur ENTER ou ► pour accéder au sous-menu "Activez la liaison".  
Enable Link: Appuyez sur ◀ / ▶ pour activer / désactiver la configuration du lien.
- Auto Power On: Lorsque cette option est "On" et que le téléviseur est en mode veille. Pour allumer le DVD, vous pouvez également allumer le téléviseur en même temps.
- Auto Standby: Lorsque cette option est "On" et que le téléviseur est allumé, pour éteindre le téléviseur, vous pouvez également mettre le DVD en mode veille.

Link Setup	
Enable link	On
Auto Power On	On
Auto Standby	Off

### Netflix Deactivate

1. Appuyez sur le bouton ▲ / ▼ pour sélectionner l'option "Netflix Deactivate".
2. Appuyez sur le bouton ENTER ou ► pour confirmer.
3. Appuyez sur "Yes" pour confirmer à nouveau, le Netflix sera activé.

### Netflix ESN

Afficher les informations

### Netflix Version

Afficher la version de Netflix.

### Vudu Deactivate

1. Appuyez sur le bouton ▲ / ▼" pour sélectionner l'option "Vudu Deactivate".
2. Appuyez sur le bouton "►" ou "ENTER"

### TTS

Vous pouvez définir les informations TTS dans le menu.

## CONFIGURATION DE TÉLÉVISEUR

### Horaire

1. Appuyez sur le bouton MENU pour afficher le menu principal sur l'écran.
2. Appuyez sur le bouton ▲ / ▼ pour sélectionner l'option "Horaire".
3. Appuyez sur le bouton ENTER / ► pour accéder au sous-menu "Horaire".

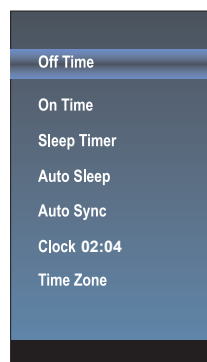

### Arrêt

Dans l'item "Arrêt", appuyez sur le bouton ► ou le bouton ENTER pour accéder au sous-menu, définissez le jour et l'heure pour éteindre le téléviseur.

### Mise En Marche

Dans l'item "Mise En Marche", appuyez sur le bouton ► ou ENTER pour entrer dans le sous-menu, réglez l'heure d'activation du téléviseur lorsque le téléviseur est en mode veille. Vous pouvez également choisir le jour dans lequel vous réglez votre téléviseur dans une semaine.

### Minuterie arrêt

1. Appuyez sur le bouton ▲ / ▼ pour sélectionner l'option "Minuterie arrêt", appuyez sur le bouton ► ou ENTER pour accéder au sous-menu.
2. Appuyez plusieurs fois sur le bouton ▲ / ▼ jusqu'à l'heure souhaitée (Arrêt, 10 minutes, 20 minutes, 30 minutes, 60 minutes, 90 minutes, 120 minutes, 180 minutes, 240 minutes).

Remarques: La minuterie de veille que vous avez définie sera annulée lorsque le téléviseur s'éteint ou en cas de panne de courant.

Remarques: Lorsque l'heure est inférieure à 60 secondes, les informations de rappel s'affichera sur l'écran. Appuyez sur n'importe quelle touche pour annuler la fonction de minuterie.

### Veille automatiq.

Appuyez sur le bouton ▲ / ▼ pour choisir d'activer les fonctions de désactivation de l'absence de signal. Si cette fonction est activée, le téléviseur s'éteint dans dix minutes lorsqu'il n'y a pas de signal.

### Synchronisation auto

Vous pouvez modifier l'heure de votre téléviseur en mode manuel. En mode Auto, l'horloge est déterminé par le signal DTV.

### Horloge

Lorsque la synchronisation automatique est activée, l'horloge sera déterminé par les flux DTV; Réglez l'horloge lorsque Auto Sync est désactivé.

### Fuseau horaire

Vous pouvez modifier votre fuseau horaire dans le téléviseur en fonction des indications suivantes

1. Appuyez sur le bouton ▲ / ▼ pour sélectionner l'option "Fuseau horaire", appuyez sur le bouton ► ou ENTER pour entrer dans le sous-menu.
2. Appuyez sur le bouton ▲ / ▼ pour sélectionner la fuseau horaire.