

YACHT  SENTINEL⁶

User Manual

Get up and running in 10 minutes



Contents

English

1. Activate your account	3	6. Install your sensors	14
2. Activate your satcom	4	7. Pair your keyfob	24
3. Power your unit	6	8. Testing	25
4. Pair your sensors	10	9. Disclaimer	27
5. Pair your siren	12		

Français

1. Activez votre compte	29	6. Positionnement des capteurs	40
2. Activez la communication satellite	30	7. Appairez votre télécommande	50
3. Démarrage de l'unité centrale	32	8. Tests	51
4. Appairez vos capteurs	36	9. Clause de non-responsabilité	53
5. Appairez votre sirène	38		

What you need

A smartphone

1. Activate your YS6 account

Step 1



You will first need to download the Yacht Sentinel 6 app, you can do this by visiting the Google Play store or iOS app store or by scanning the QR code.

Step 2

A black smartphone frame containing a white screen. The screen displays the text 'Activate your account' in a large, bold, dark blue font. Below this, there is a section header 'PERSONAL INFORMATION' in a smaller, grey font. Underneath, there are four input fields, each with a horizontal line and a label above it: 'FULL NAME', 'COUNTRY', 'MOBILE NUMBER', and 'PRODUCT CODE (IMEI)'. The phone has a circular home button at the bottom.

Once downloaded, open the app and click '**Activate your account**'. Enter your details and your '**Product code**' (IMEI) which is found on the back of your central unit.



What you need
A smartphone or computer

2. Activate your satcom

Skip this section if you did not purchase a satellite communication system.

Step 1

Visit www.rock7.com/register to create your account. You will then be asked to provide a 6-character product code, this can be found on the back of your rock7 unit.



GREY	Ground
BROWN	12/24V DC
YELLOW	Rx (output)
BLUE	Tx (input)
WHITE	Net Av
PINK	On/OFF
GREEN	Ring

Step 2

Click on delivery groups and add the following URL exactly to the delivery addresses:

<http://yachtsentinel.azurewebsites.net/service/api/sentinel/status/v2>

Once you have added the URL you can then add your email address.

Finally click on credits and line rental, to purchase line rental and credits to send messages. Each message sent by the central unit uses 1 credit.

Delivery Addresses

<http://yachtsentinel.azurewebsites.net/service/api/sentinel/status/v2> -

Step 3

To power your Rock7 unit, simply plug the 2.1mm jack into the female connector. Then plug the red and blue ends into your distribution board.



Step 4

To plug the rock7 unit into your yacht sentinel 6, plug the telephone line cable into the bottom of the unit.



What you need
Everything is provided
in the box

3. Power your unit

Step 1

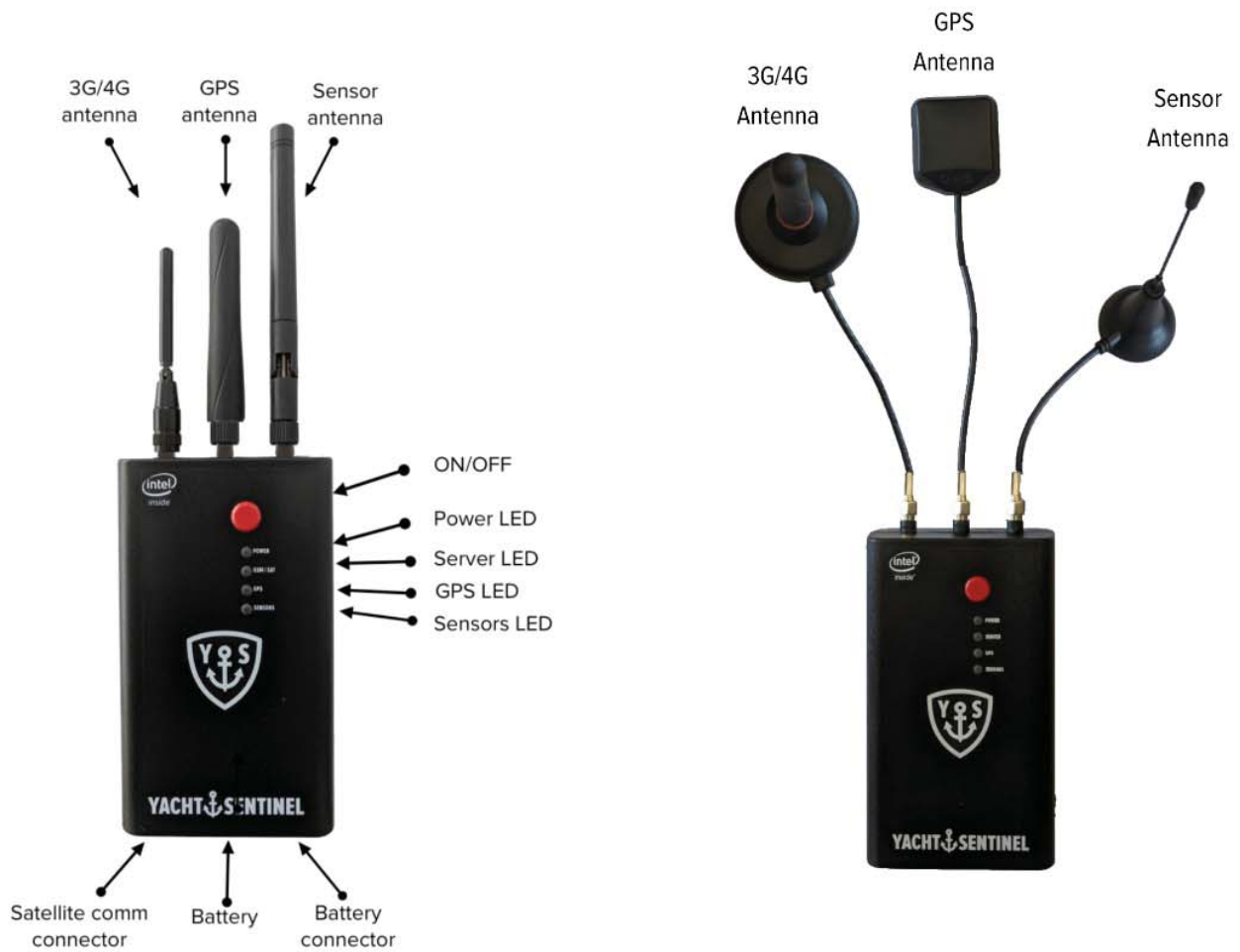

Attach the 3G/4G, GPS & Sensor antenna in the order above.

Or

If you purchased the external antennas, please follow this antenna arrangement.

Step 2

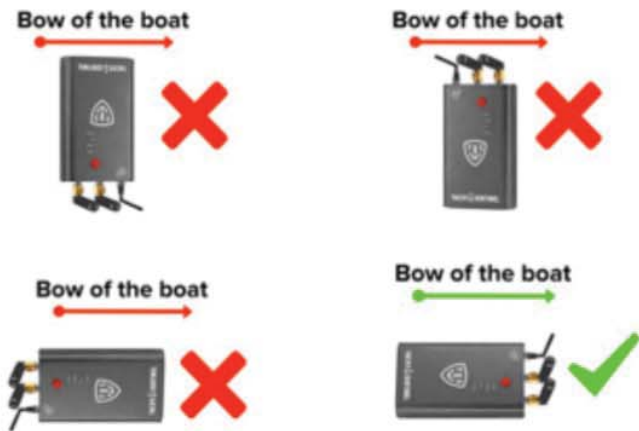

Be sure to place your unit on a flat surface and position the antennas towards the bow of the boat.

Step 3



To give power to your unit you need to plug one end of your power cable into the central unit.



Then plug the positive and negative wires into your distribution board.



Step 4



OFF -> ON

Turn your units battery switch to the right to turn the central unit ON.

The power LED will be amber if the YS6 is not connected to the distribution board.

Step 5



Your unit is up and running once the power, server and GPS LED's are green. If your units top 3 LED's are green move on to page '10'. Otherwise please move to step 6.

LED Table

	LED Number	Green	Orange	Red	Red Flashing	Buzzer
Power	LED 1	ON	Running on internal battery	Internal battery less than 10%	N/A	2 beeps if external power is lost
Server	LED 2	Connected to 3G/4G network	Connected to satellite Iridium network	No network connection	N/A	N/A
GPS	LED 3	GPS connection acquired	Satellite GPS acquired	No GPS connection	N/A	N/A

Step 6

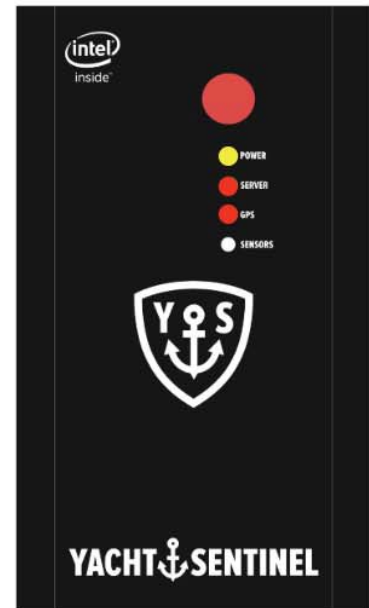

If your server or GPS LEDs are red, pull the power cable out of the central unit. Then turn the battery switch 'OFF'.

Take the central unit outside and place it on a flat surface, then turn the battery switch back 'ON'. After a few minutes, the server and GPS LEDs should turn green. Once they are green, take the central unit back inside and plug it back into power.

4. Pair your sensors

Step 1

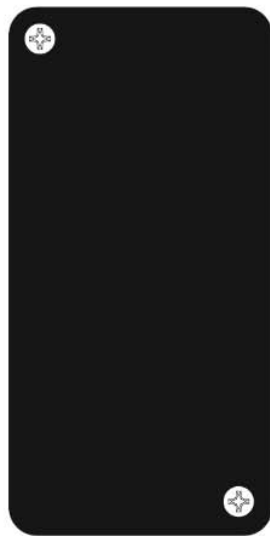

Pull the plastic 'pull tab' to start your sensor.

Step 2

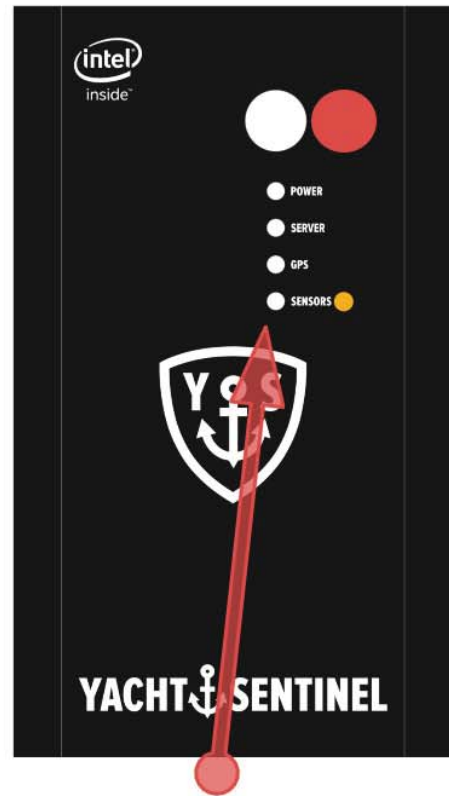

Set the central unit into pairing mode by pressing the red button and holding it down for 1 second. You will then see the sensors light turn amber. The LED will remain amber and stay in pairing mode for 3 minutes.

Step 3

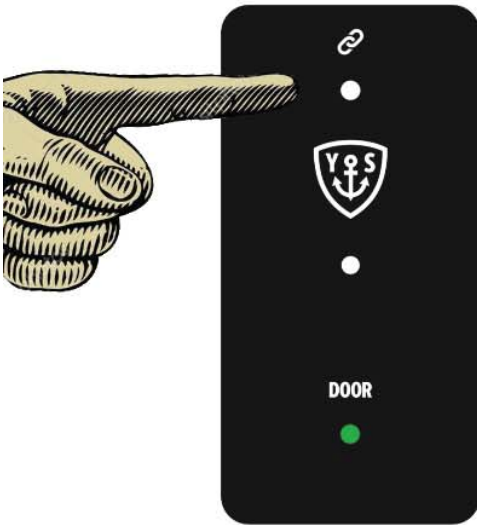

Press and hold the pair button on the sensor until you hear a beep. After the beep you will see the LED flash green, indicating the pairing was successful.

We recommend waiting 30 seconds after pulling the pull tab before pairing the shore power or temperature sensors.

Step 4



You will need to redo this process each time you want to pair a new sensor.

We recommend pairing the motion detection sensor last.

What you need
Phillips head screwdriver

5. Pair your siren

Step 1

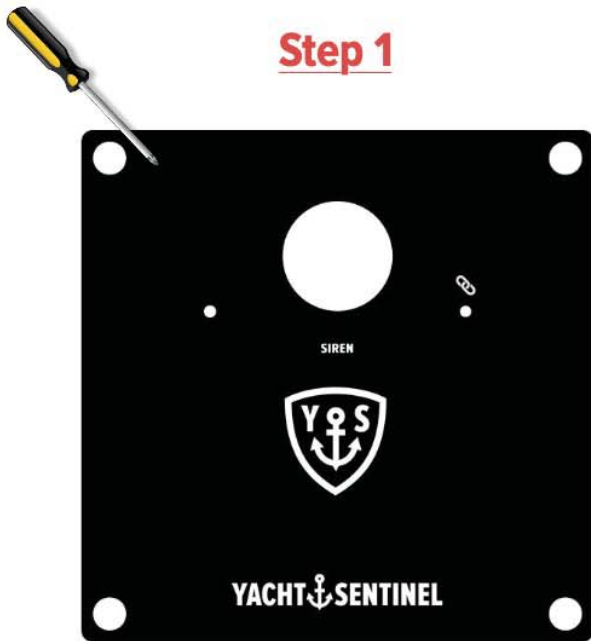

Unscrew the 4 screws located on the front of the siren.

Step 2



Insert the 6 AA batteries (included) into the double-sided battery holder.

Step 3

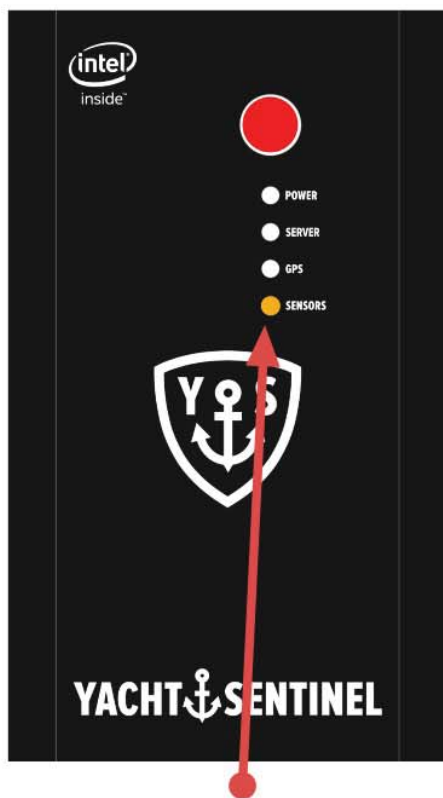

Set the central unit into pairing mode by pressing the red button and holding it down for 1 second. You will then see the sensors light turn amber.

Step 4

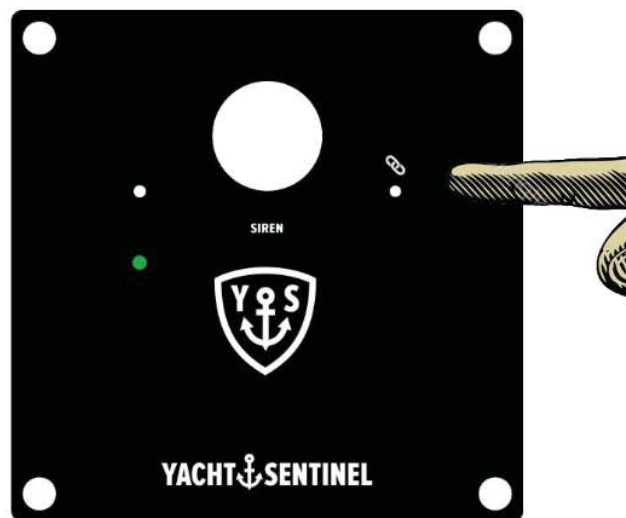

Press and hold the pair button on the sensor until you hear a beep. Once you hear the beep the siren LED will flash green and will be paired, however, **you will not be able to see it in the app or change its settings.**

The siren will sound if the central unit is armed and either the high water, Motion detection and Door sensor is triggered. The siren will sound for 3 minutes and 30 seconds.

Note: In 'armed' mode, the siren will trigger even if the alarm is turned 'off' in the app.

What you need
Everything is included

6. Install your sensors

Shore power sensor

Step 1

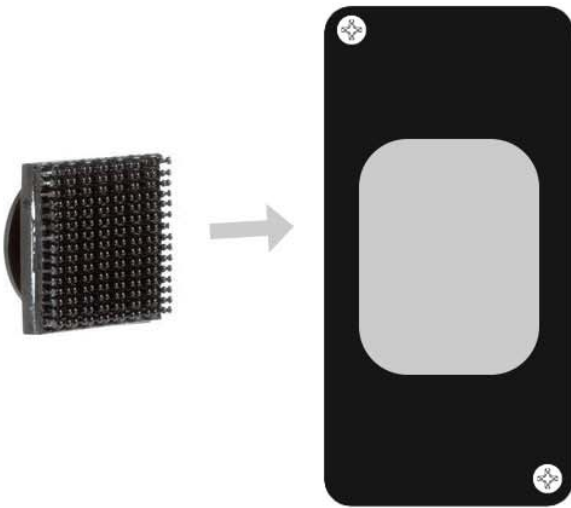

Apply velcro to the back of your sensor to locate it in place.

Step 2



Set up your universal shore power plug by selecting your power outlet connector.

Step 3

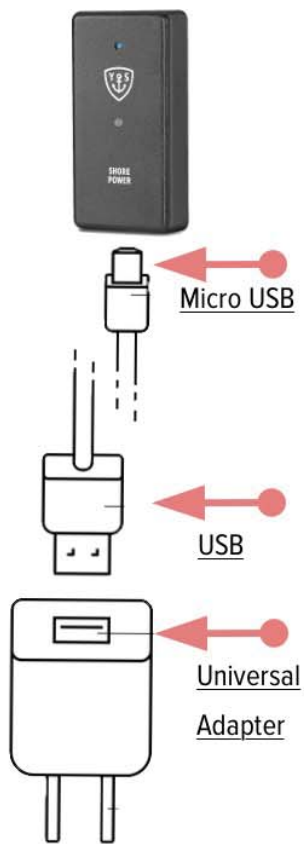

Connect your micro USB cable to both the universal plug and your shore power sensor.

Step 4

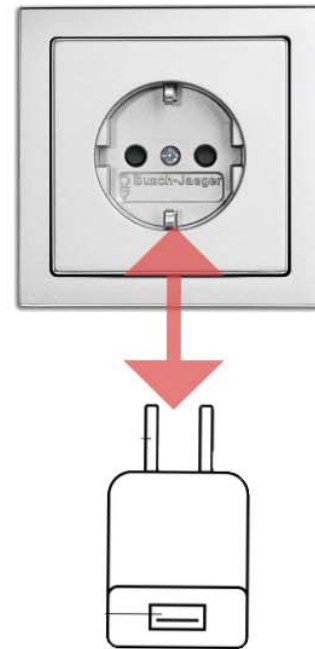

Now you can connect your universal power adapter to whichever power outlet you wish to monitor.

Temperature sensor

Step 1

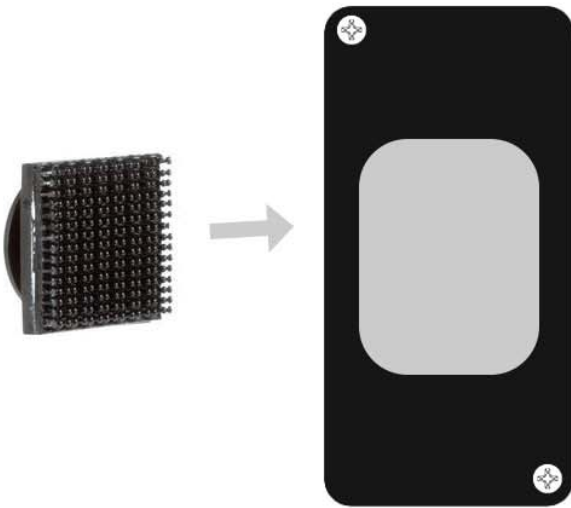

Apply velcro to the back of your sensor to locate it in place.

Step 2

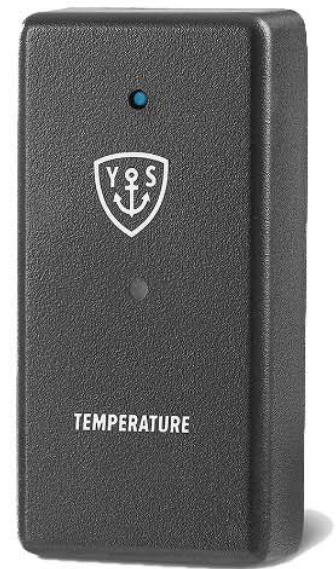
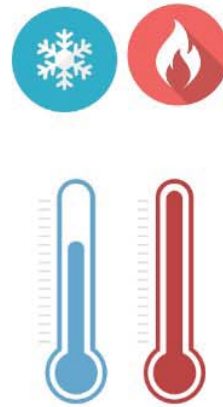

Can be located inside or outside.

High water sensor

Step 1

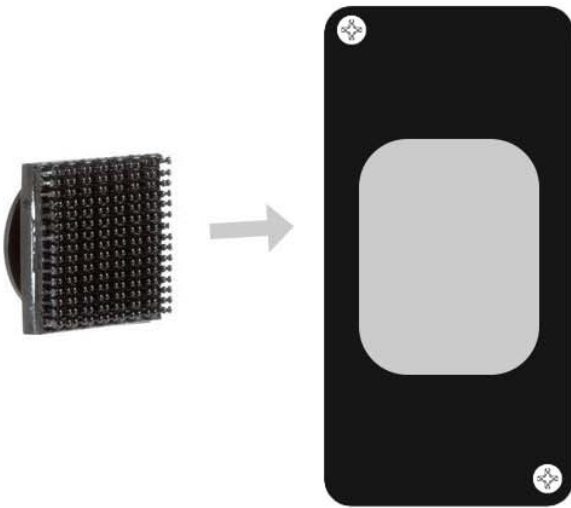

Apply velcro to the back of your sensor and locate it in place.

Step 2

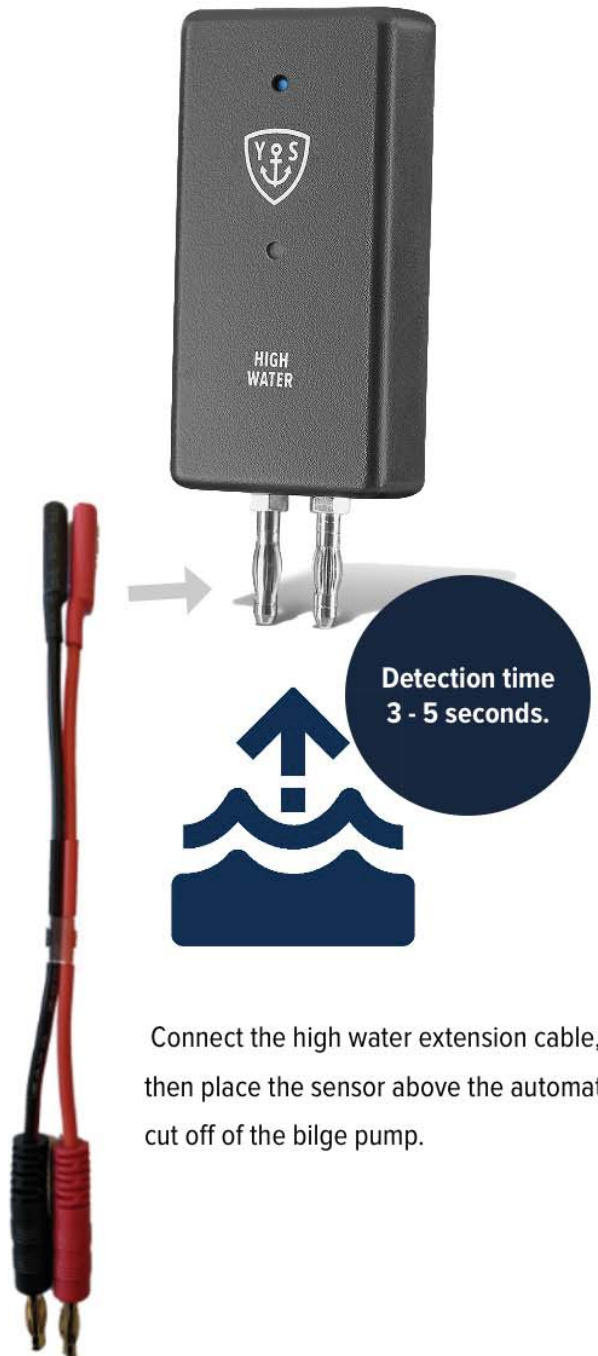

Connect the high water extension cable, then place the sensor above the automatic cut off of the bilge pump.

Step 3

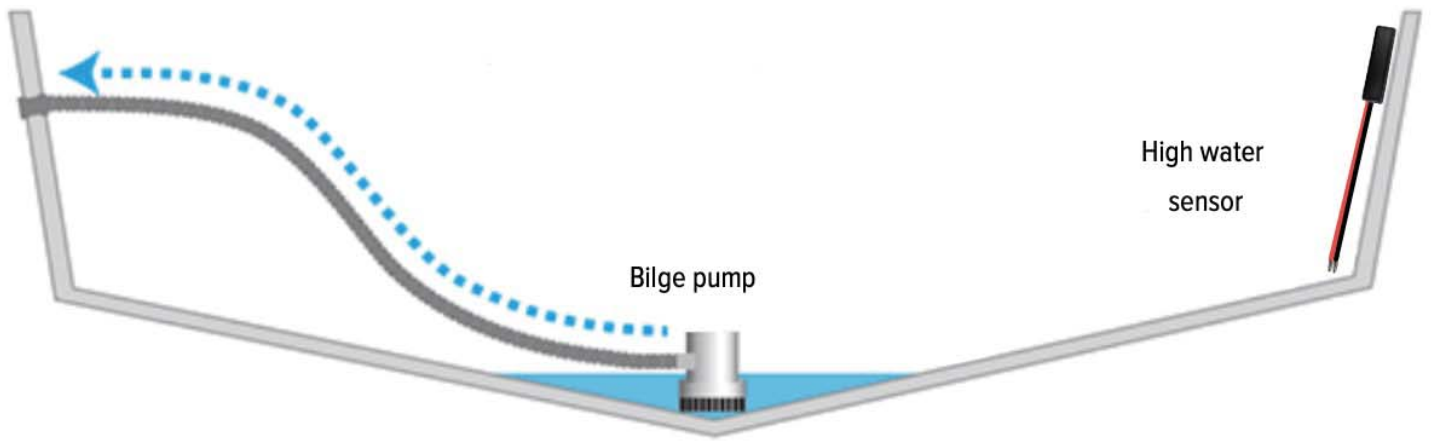

Ensure the prongs on the high water sensor are facing downwards.

Door sensor

Step 1

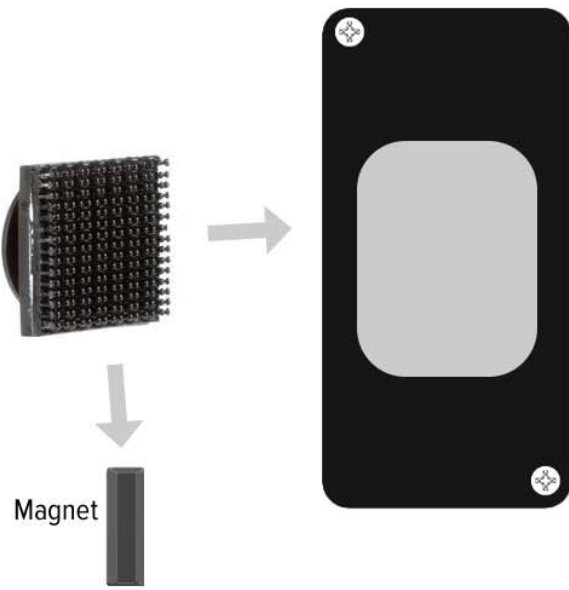

Apply velcro to the back of your sensor and the magnet, to locate them in place.

Step 2

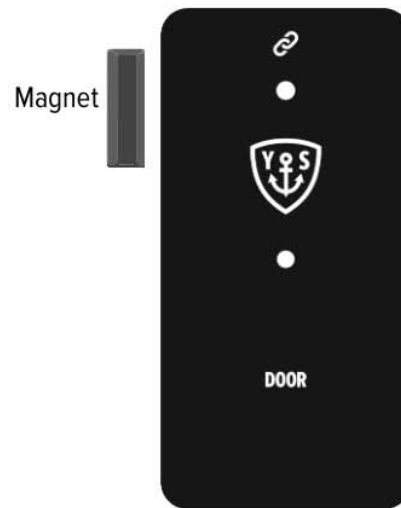

Choose your desired location and apply another piece of velcro on your door.

Step 3

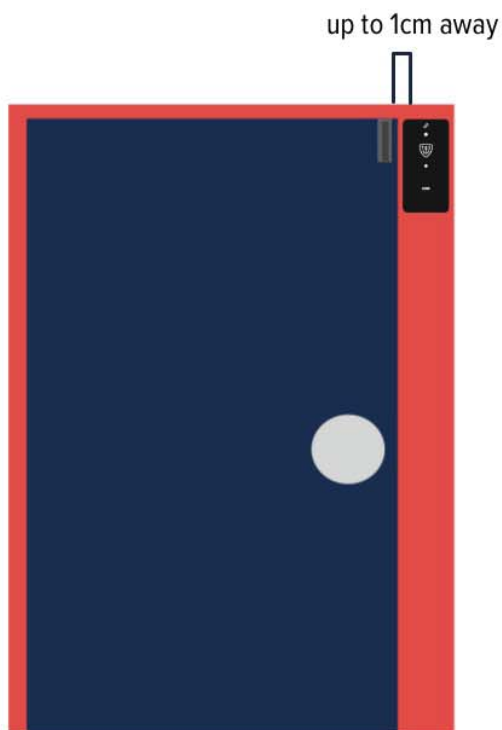

When installing, ensure magnet and sensor are positioned no more than 1 cm apart from each other.

Step 4

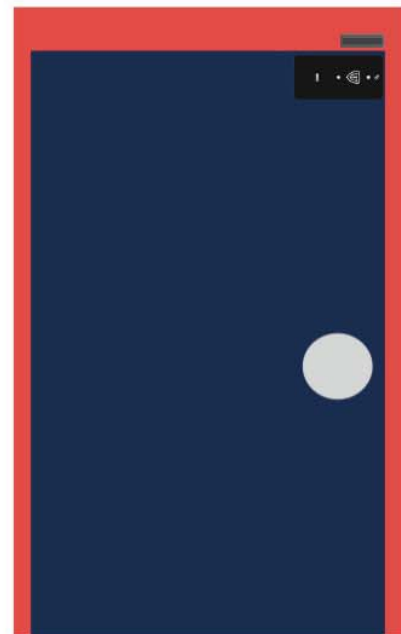

OR

The magnet must be located on the left of the door sensor.

Motion detection sensor

Step 1

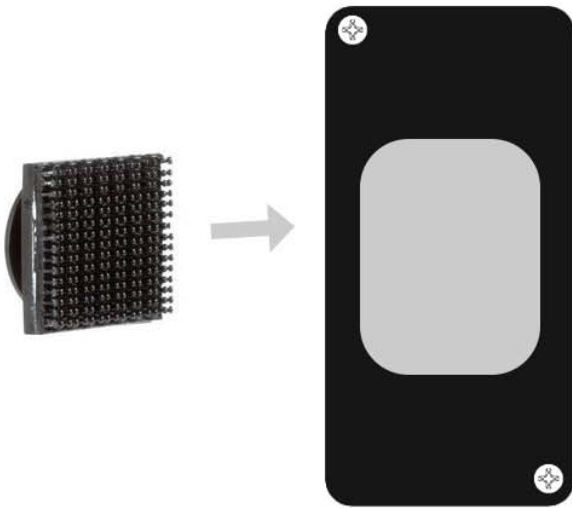

Apply velcro to the back of your sensor to locate it in place.

Step 2

4m range

180°

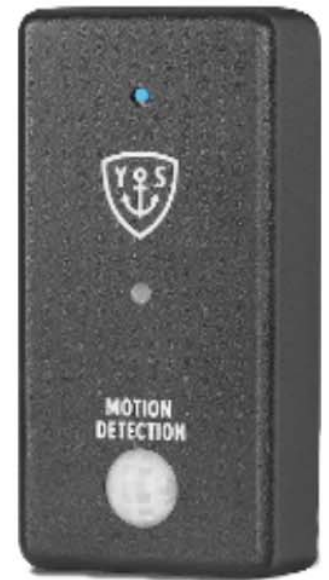

We recommend positioning the Motion detection sensor inside of the boat to avoid false detection.

Step 3

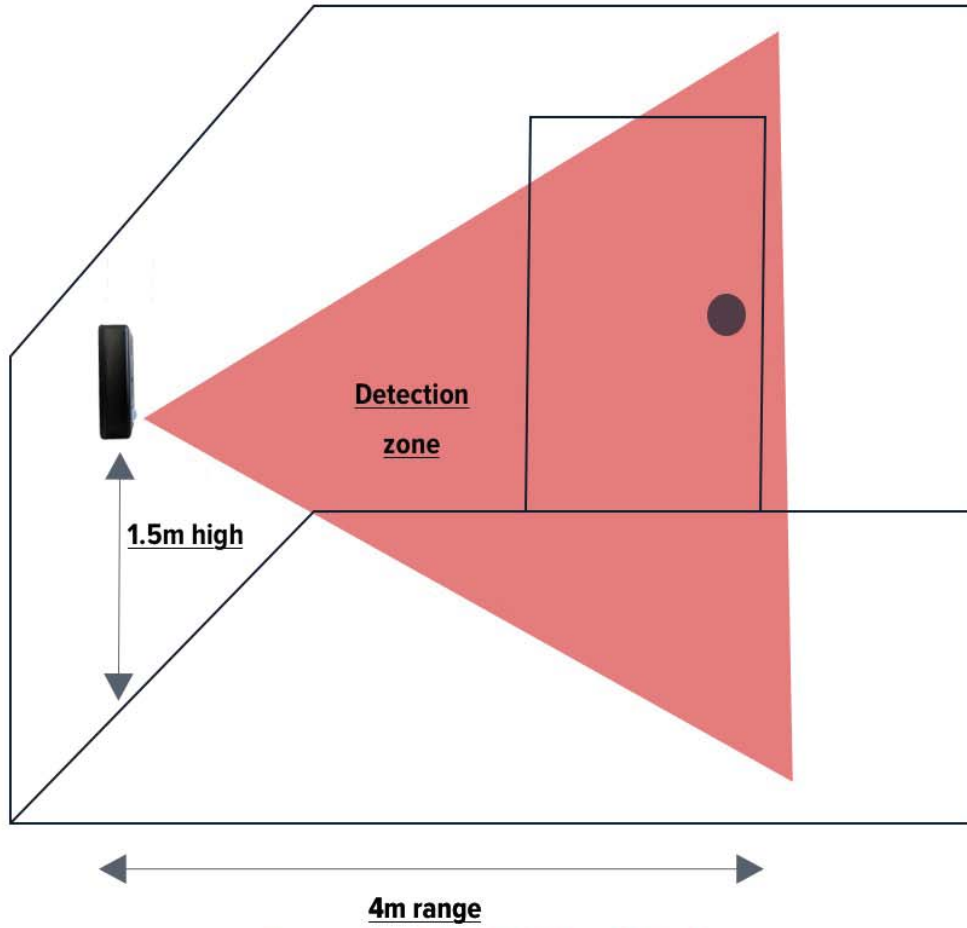

Do not place directly in front of windows

7. Pair your key fob

Step 1

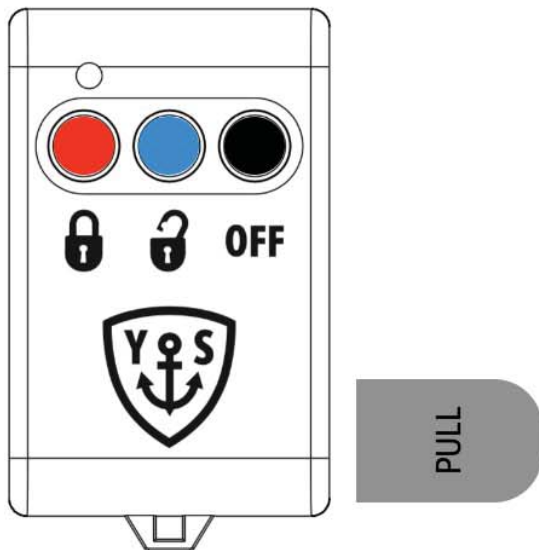

Pull the 'pull tab' to start using your key fob.

Step 2

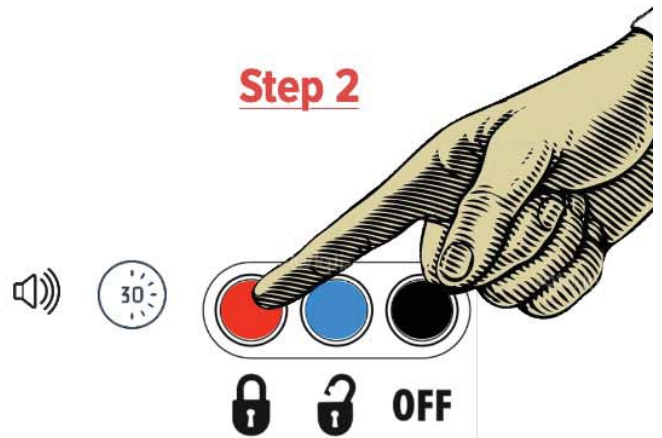

Once you pull the 'pull tab' you will hear a beep coming from the central unit, wait 30 seconds then click the arm button on the keyfob. Once this is done, you can begin using the keyfob normally.

Note: You may need to swipe down on the alarms page to refresh the unit state.

What you need
An internet connection

8. Testing

Step 1

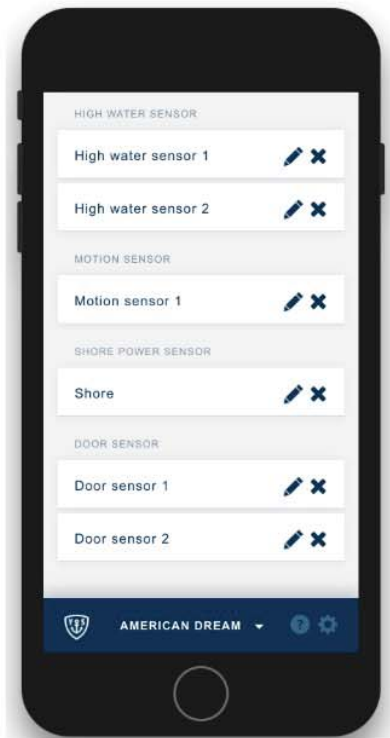

Once you have logged in and have finished pairing all of your sensors, click 'rename sensors' and check that all of your sensors are correctly paired.

The siren will not be shown in the app.

Step 2

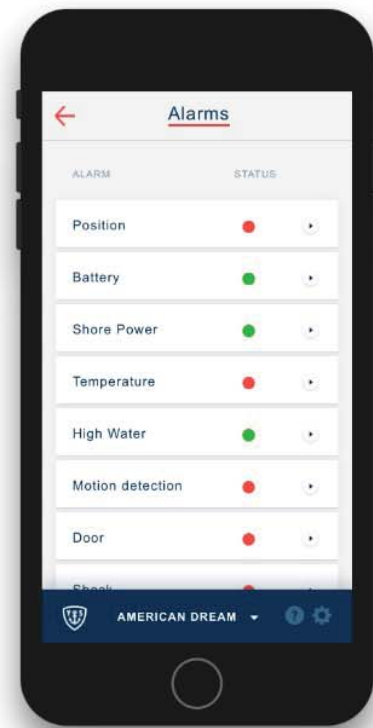

If all of your sensors have been added correctly, click on 'Alarms' and begin configuring your YS6.

Step 3



If you are missing a sensor, swipe down on the rename sensor section to refresh the page. If you are still missing a sensor, try to repair your missing sensor.



If re-pairing your sensor doesn't fix your issue, you can contact us via live chat by going to our website or call us on +44 (0) 1932 506173. Otherwise email us at sales@yacht-sentinel.com

9. Disclaimer

The use of the Yacht Sentinel 6 is at the user's own risk. Please visit our website www.yacht-sentinel.com to review our Terms and Conditions.

Please note sensors bought and paired to a unit cannot be reused on another Yacht Sentinel 6.

All new goods supplied by Yacht Sentinel Limited and its licensed dealers have a 12-month warranty from the date the goods were delivered (unless otherwise stated). This warranty does not affect your statutory rights as a consumer. If your unit develops a defect within the 12-month warranty period, please contact us for warranty service.

Please note that the warranty does not cover you for any defects in the goods arising from abnormal wear and tear, wilful damage, accident, negligence by you or any third party, use otherwise than in accordance with its intended use. Failure to follow the manufacturer or suppliers' instructions, or any alteration or repair carried out without Yacht Sentinel Limited's prior written approval will void the warranty.

FCC

This equipment has been tested and found to comply with the limits for a Class B digital device, pursuant to part 15 of the FCC Rules. These limits are designed to provide reasonable protection against harmful interference in a residential installation. This equipment generates, uses and can radiate radio frequency energy and, if not installed and used in accordance with the instructions, may cause harmful interference to radio communications. However, there is no guarantee that interference will not occur in a particular installation. If this equipment does cause harmful interference to radio or television reception, which can be determined by turning the equipment off and on, the user is encouraged to try to correct the interference by one or more of the following measures:

- Reorient or relocate the receiving antenna.
- Increase the separation between the equipment and receiver.
- Connect the equipment into an outlet on a circuit different from that to which the receiver is connected.
- Consult the dealer or an experienced radio/TV technician for help.

This device complies with part 15 of the fcc rules. operation is subject to the following two conditions: (1) this device may not cause harmful interference, and (2) this device must accept any interference received, including interference that may cause undesired operation.

the grantee is not responsible for any changes or modifications not expressly approved by the party responsible for compliance. such modifications could void the user's authority to operate the equipment.

Ce dont vous avez besoin
Du signal sur votre
smartphone

1. Activez votre compte

Etape 1



Téléchargez l'app Yacht Sentinel 6 sur le Google Play Store, iOS App Store ou en scannant ce code QR.

Etape 2



Une fois téléchargée, ouvrez l'app et cliquez sur 'change language', sélectionnez français puis cliquez sur 'Activez votre compte'. Insérez vos informations personnelles et le code produit (IMEI) qui se trouve à l'arrière de l'unité centrale.

Ce dont vous avez besoin
Un smartphone ou un ordinateur

2. Activez la communication satellite

Ignorez cette section si vous n'avez pas acheté le kit de communication satellite YS6

Etape 1

Créez un compte via www.rock7/register. Il vous sera ensuite demandé un code produit à 6 chiffres qui se trouve à l'arrière de votre antenne satellite rock7.



Etape 2

Cliquer sur 'delivery groups' et entrez l'URL suivant dans la case 'delivery adresses'.

<http://yachtsentinel.azurewebsites.net/service/api/sentinel/status/v2>

Il vous suffit ensuite de rentrer votre adresse mail et de cliquer sur 'credits and line rental' pour louer une ligne et acheter des crédits. Un message envoyé par l'unité centrale utilise un crédit.

Delivery Addresses

<http://yachtsentinel.azurewebsites.net/service/api/sentinel/status/v2>

Etape 3

Pour alimenter votre antenne Rock7, il vous suffit de brancher le câble jack 2.1mn dans la prise femelle, puis de brancher les fils positifs/négatifs dans le tableau de distribution de votre bateau.



Etape 4

Branchez le câble de téléphone avec l'embout carré transparent en bas de l'unité centrale afin de connecter l'antenne satellite à l'unité centrale.



Ce dont vous avez besoin
Tout est inclus dans la
boite

3. Démarrage de l'unité centrale

Etape 1



Branchez les antennes 3G/4G, GPS et Sensor comme indiqué ci-dessus.



Si vous avez acheté des antennes externes, branchez-les comme indiqué ci-dessus.

Ou

Etape 2

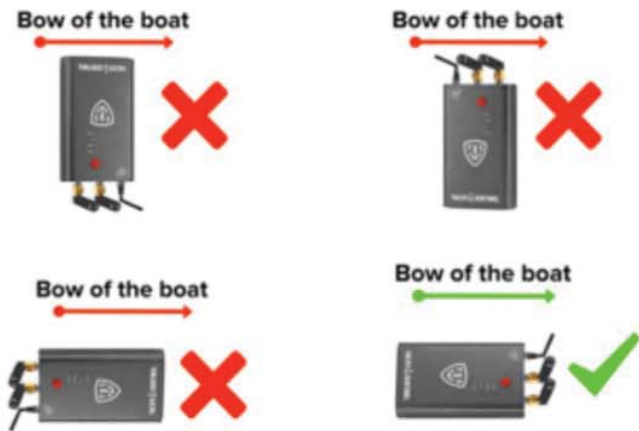

Placez l'unité centrale sur une surface plane, les antennes positionnées vers la proue du bateau.

Etape 3

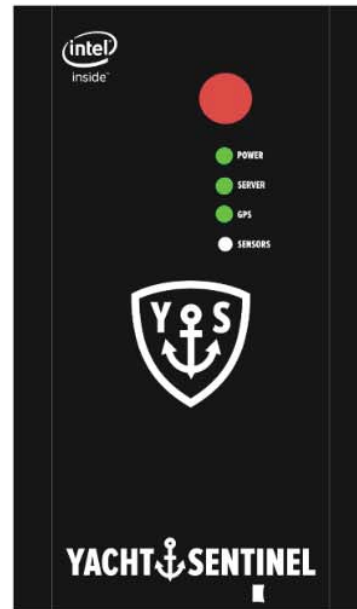

Branchez le câble d'alimentation dans l'unité centrale, puis les fils positifs / négatifs dans le tableau de distribution de votre bateau.



Etape 4



OFF -> ON

Faites pivoter l'interrupteur vers la droite pour démarrer l'unité centrale.

Le voyant 'Power' est alors orange pour indiquer que l'unité centrale fonctionne sur la batterie interne.

Etape 5

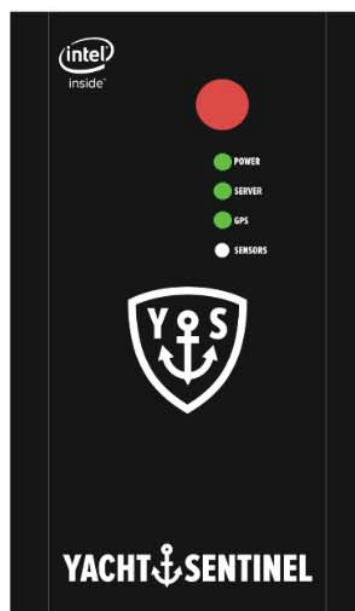

L'unité centrale fonctionne normalement lorsque les voyants 'Power', 'Server' et 'GPS' sont tous verts. Si l'un de ces 3 voyants n'est pas vert, référez-vous à l'étape 6.

Voyants lumineux

	Numéro voyant	Vert	Orange	Rouge	Avertisseur sonore
Power	Voyant 1	ON	Utilise batterie interne	Batterie interne < 10%	2 bip si l'alimentation externe est perdue
Server	Voyant 2	Connecté au serveur via 3G/4G	Connecté au serveur via Iridium	Pas de connexion réseau	N/A
GPS	Voyant 3	Signal GPS acquis	GPS via Iridium	Pas de connexion GPS	N/A

Etape 6

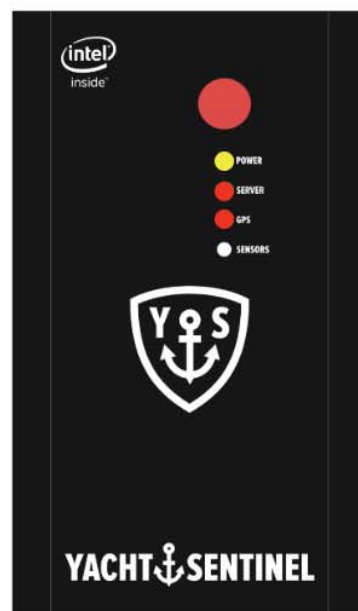

Si les voyants 'Server' ou 'GPS' sont rouges, débranchez le câble d'alimentation de l'unité centrale et faites pivoter l'interrupteur vers la gauche pour l'éteindre. Placez ensuite l'unité centrale à l'extérieur sur une surface plane puis rallumez-la en faisant de nouveau pivoter l'interrupteur vers la droite. Attendez quelques minutes et une fois que les voyants 'Server' ou 'GPS' sont verts, ramenez l'unité centrale dans sa position d'origine et rebranchez le câble d'alimentation.

4. Appairez vos capteurs

Etape 1

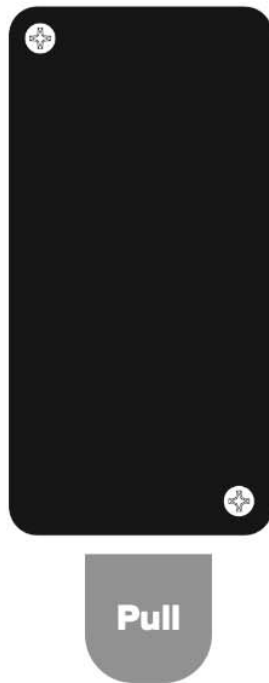

Dévissez les deux vis à l'arrière du capteur.

Etape 2

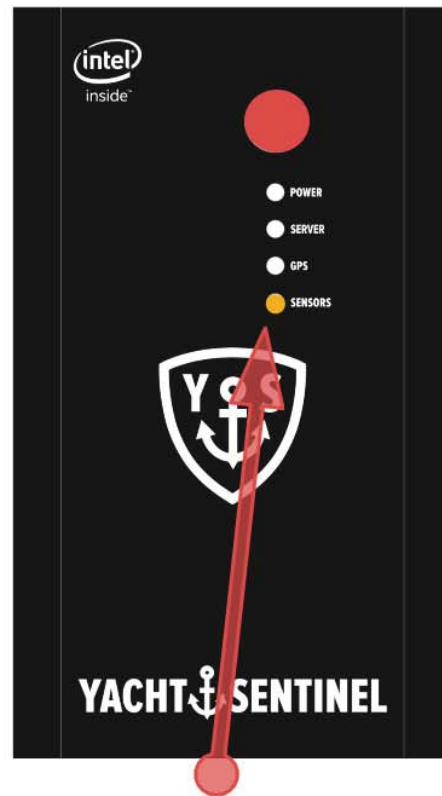

Mettez l'unité centrale en mode appairage en appuyant 1 seconde sur le bouton rouge de l'unité centrale. Le voyant 'Sensors' sera alors orange pour indiquer que l'unité centrale est en mode appairage pour les 3 prochaines minutes.

Etape 3

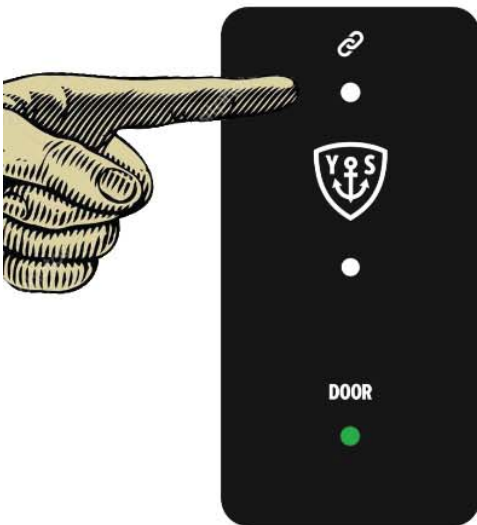

Appuyez et maintenez enfoncé le bouton situé en haut de chaque capteur jusqu'à ce que vous entendiez un bip. Après le bip, le voyant clignote en vert pour indiquer que l'appairage a réussi.

Nous vous recommandons d'attendre 30 secondes après avoir tiré sur la tirette avant de coupler les capteurs d'alimentation à quai ou de température.

Etape 4



Vous devrez refaire ce processus chaque fois que vous souhaitez apparier un nouveau capteur.

Nous recommandons d'apparier le capteur de détection de mouvement en dernier.

Ce dont vous avez besoin
Tournevis plat

5. Appairez votre sirène

Etape 1



Dévissez les 4 vis situées à l'avant de la sirène.

Etape 2



Insérez les 6 piles AA (incluses) dans le support de piles double face.

Etape 3

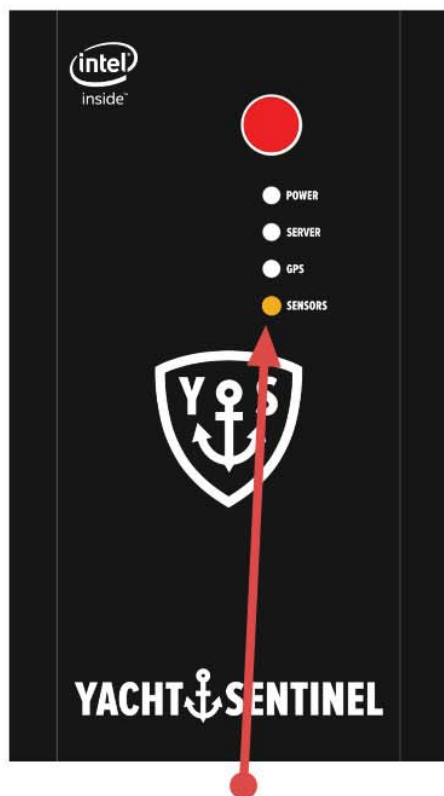

Mettez l'unité centrale en mode appairage en appuyant 1 seconde sur le bouton rouge de l'unité centrale. Le voyant 'Sensors' sera alors orange pour indiquer que l'unité centrale est en mode appairage.

Etape 4

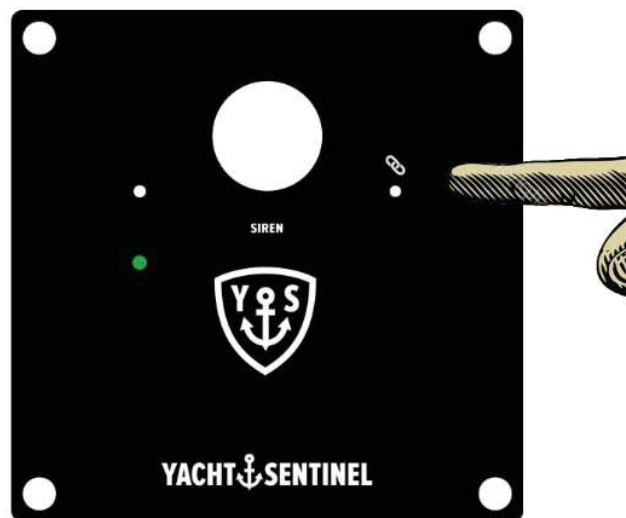

Appuyez sur le bouton d'appairage de la sirène et maintenez-le enfoncé jusqu'à ce que vous entendiez un bip. Une fois que vous entendez ce signal sonore, le voyant de la sirène clignote en vert pour confirmer que la sirène a été appairée. Vous ne pourrez en revanche pas voir la sirène dans l'application ni modifier ses paramètres.

Si l'unité centrale est armée, la sirène se déclenchera en cas d'alarmes de niveau d'eau élevée, de mouvement ou de porte. La sirène retentira pour 3 minutes et 30 secondes.

Remarque: En mode «armé», la sirène se déclenchera même si l'alarme est désactivée dans l'application.

Ce dont vous avez besoin

Tout est inclus.

6. Positionnement des capteurs

Capteur d'alimentation à quai

Etape 1

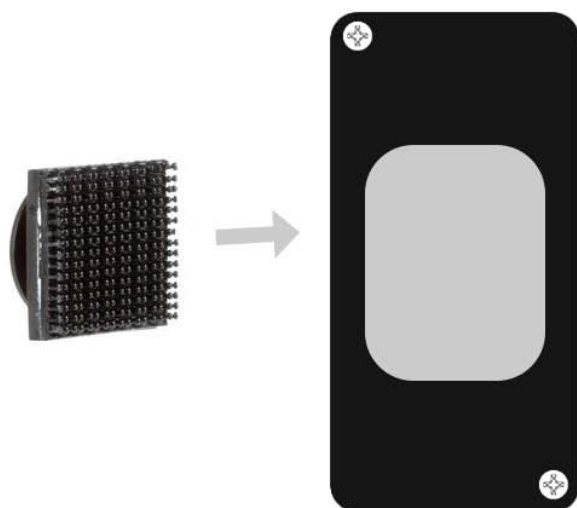

Collez la bande velcro (incluse)
à l'arrière du capteur.

Etape 2



Sélectionnez le type de prise qui correspond à votre
zone géographique sur l'adaptateur universel (inclus).

Etape 3

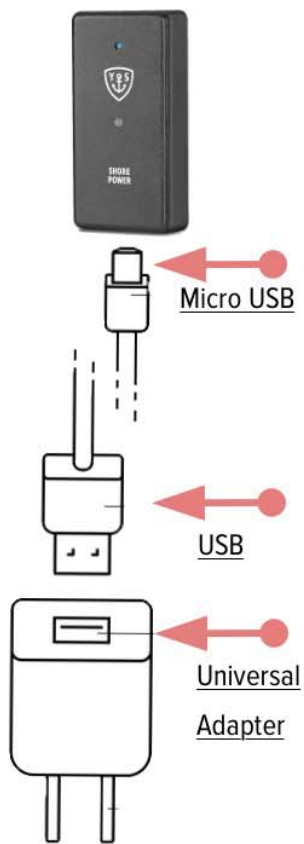

Insérez le câble micro USB dans le capteur et dans l'adaptateur universel.

Etape 4

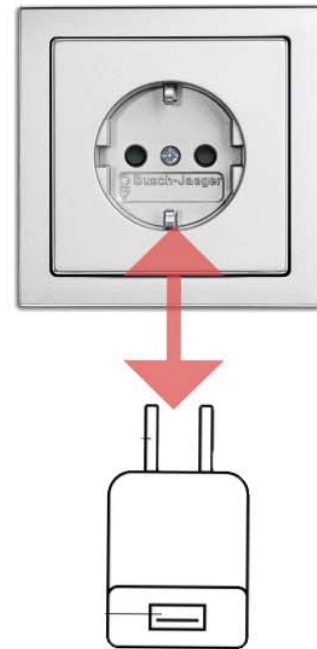

Insérez l'adaptateur universel dans une prise de courant alimentée en continu par la batterie de votre bateau.

Capteur de température

Etape 1

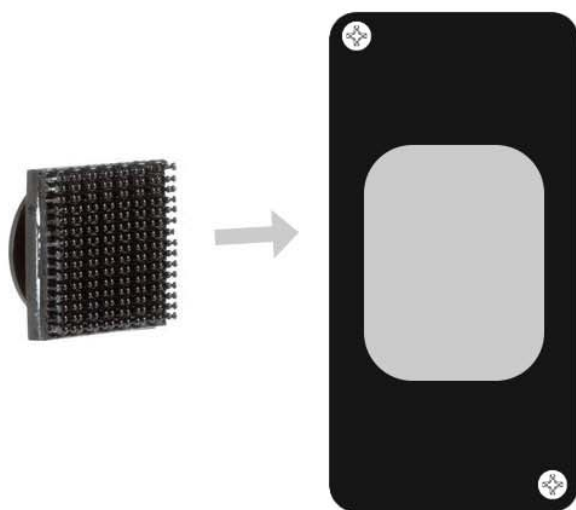

Collez la bande velcro (incluse)
à l'arrière du capteur.

Etape 2

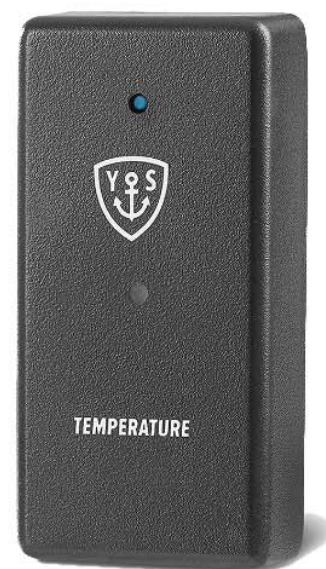
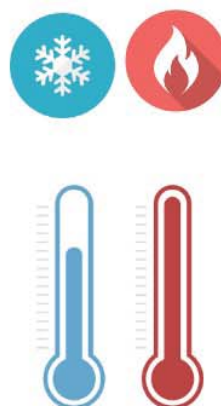

Le capteur peut être installé à l'intérieur ou
à l'extérieur du bateau.

Capteur de niveau d'eau élevée

Etape 1

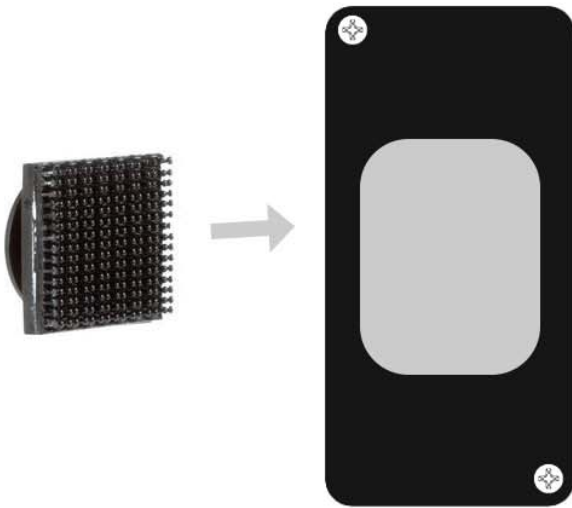

Collez la bande velcro (incluse)
à l'arrière du capteur.

Etape 2

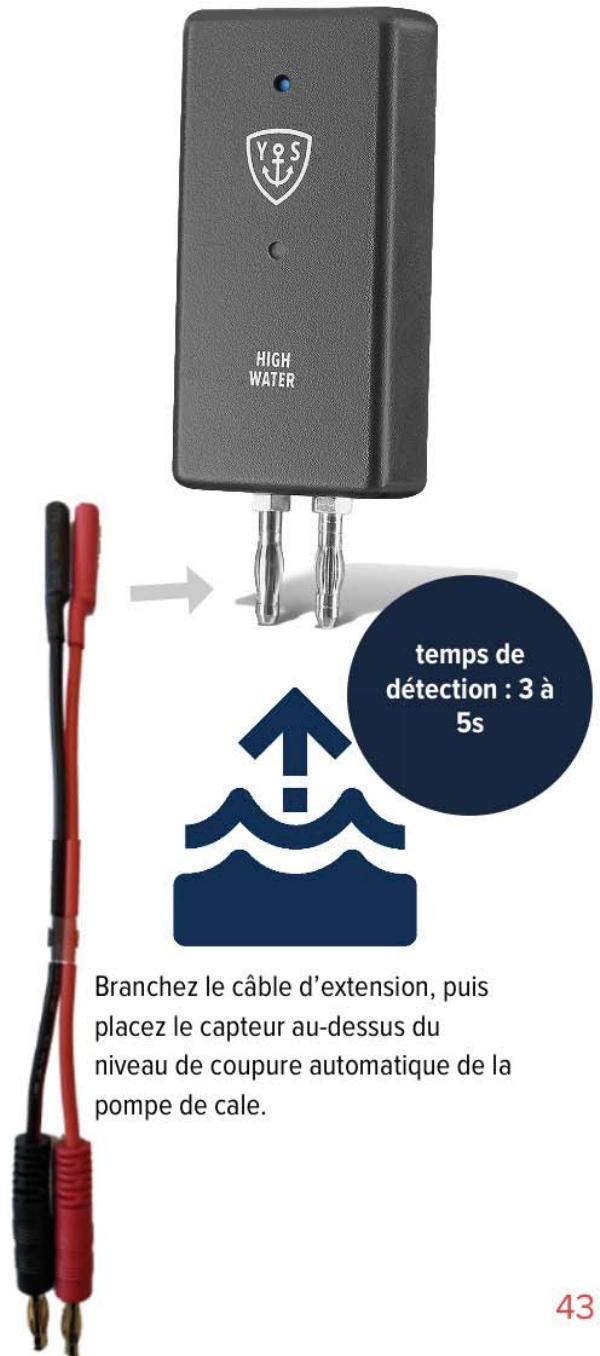

Branchez le câble d'extension, puis
placez le capteur au-dessus du
niveau de coupure automatique de la
pompe de cale.

Etape 3

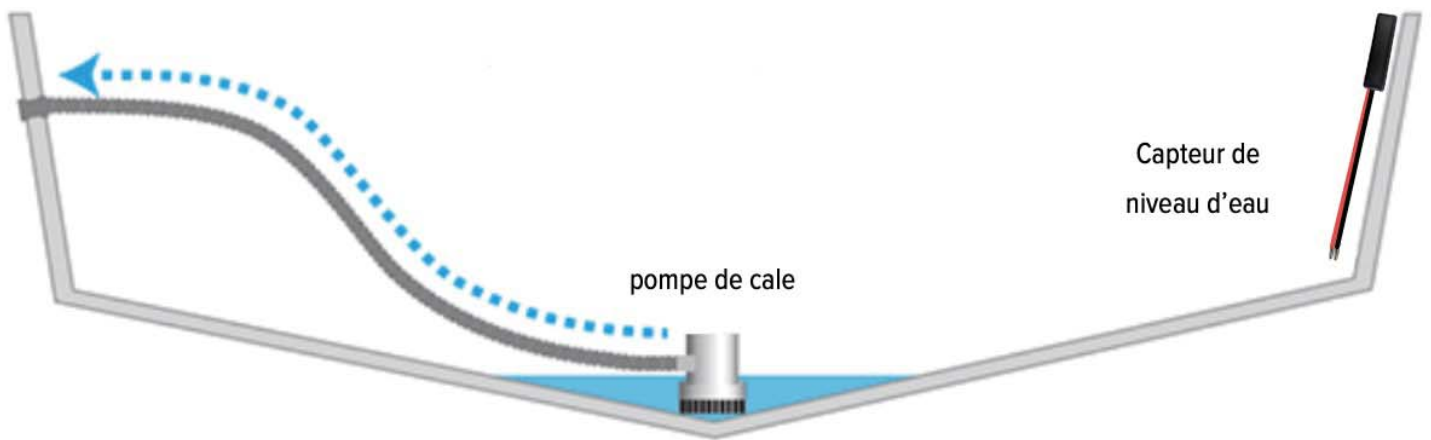

Placez le capteur au-dessus du niveau de coupure automatique de la pompe de cale.

Capteur de porte

Etape 1

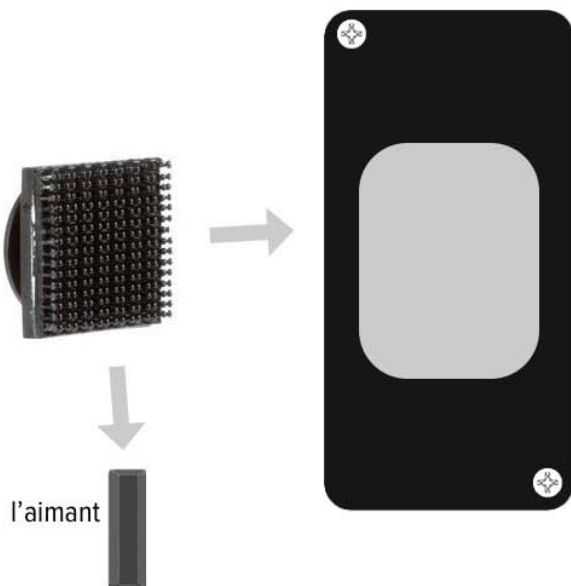

Collez la bande velcro (incluse) à l'arrière du capteur et de l'aimant.

Etape 2

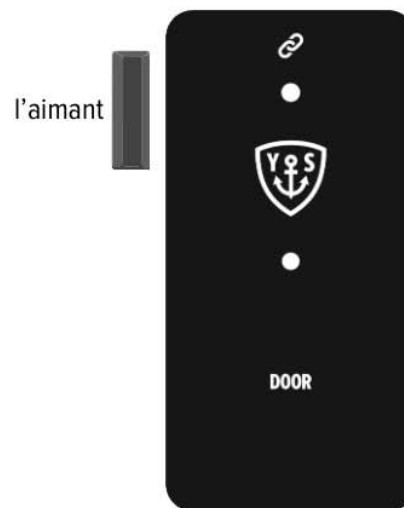

Choisissez l'endroit désiré et collez l'autre partie du velcro sur la porte.

Etape 3

(jusqu'à 1cm d'écart)

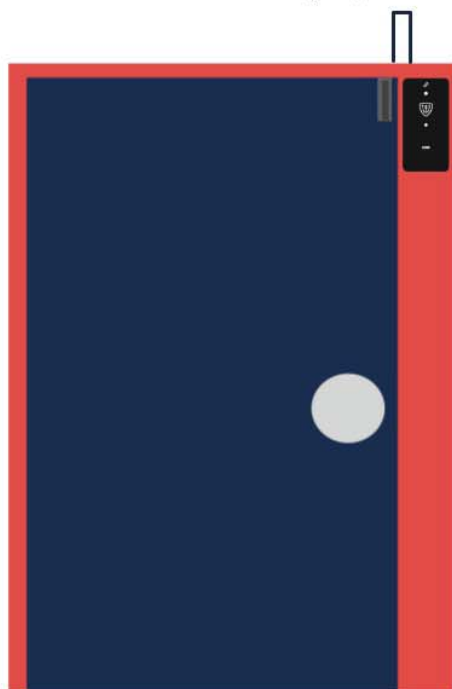

Assurez-vous que le capteur et l'aimant ne se trouve pas à plus de 1cm d'écart.

Ou

Etape 4

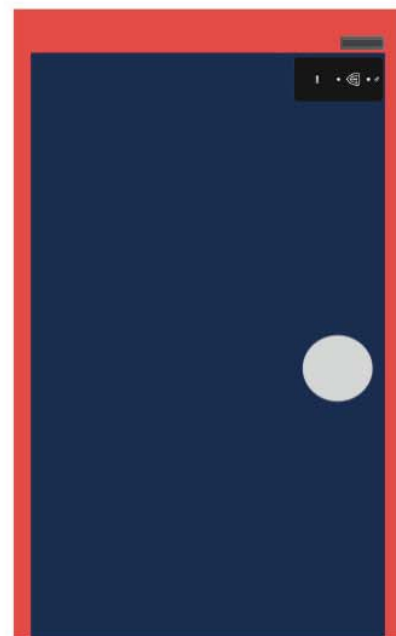

L'aimant doit se trouver sur la gauche du capteur de porte.

Détecteur de mouvement

Etape 1

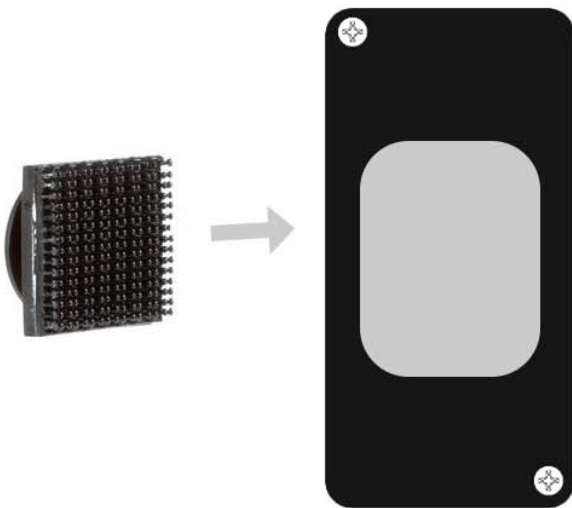

Collez la bande velcro (incluse)
à l'arrière du capteur.

Etape 2

4m de portée

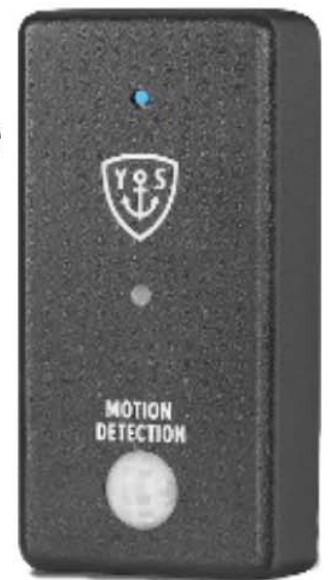

Nous recommandons d'installer le détecteur de mouvement
à l'intérieur du bateau afin d'éviter d'éventuelles fausses
alarmes.

Etape 3

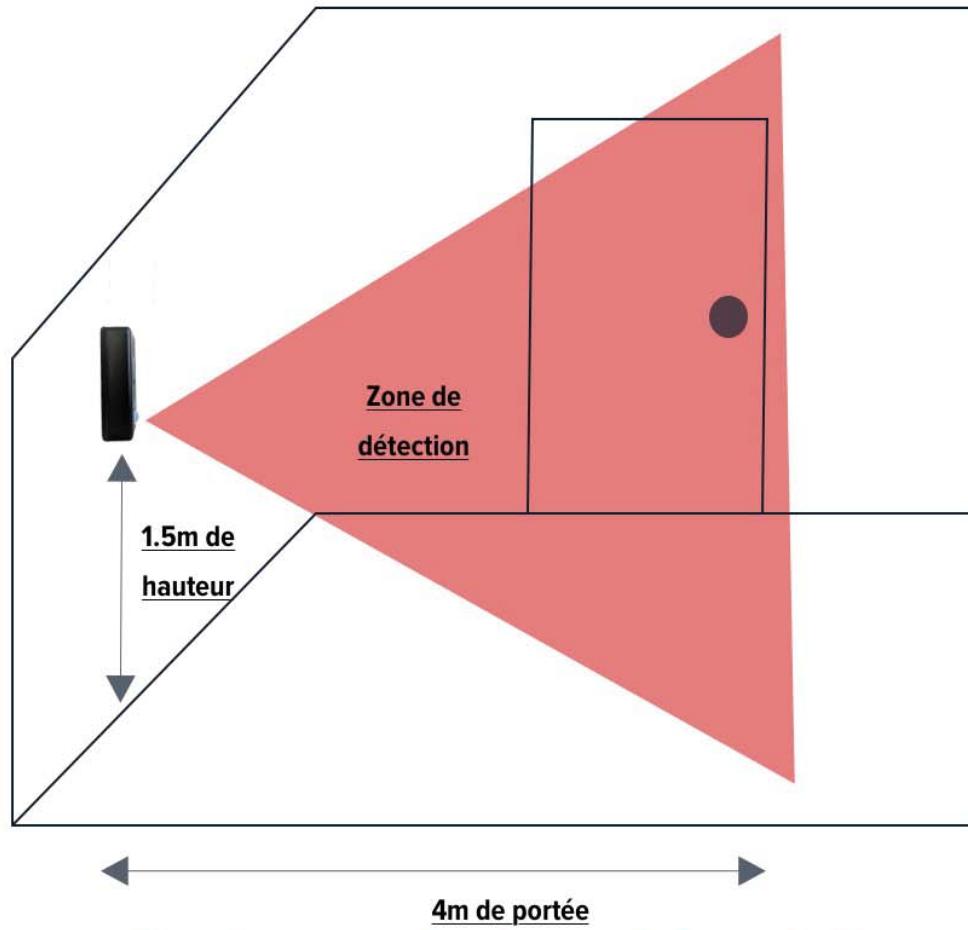

Ne pas placer ce capteur juste devant une fenêtre ou un hublot.

7. Appairez votre télécommande

Etape 1

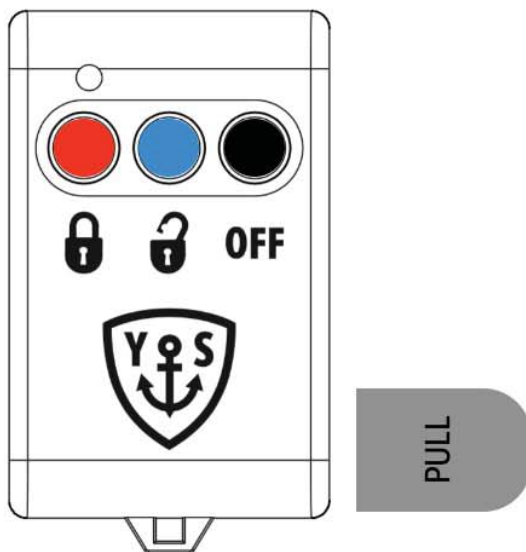

Tirez sur la languette pour commencer à utiliser votre porte-clés.

Etape 2

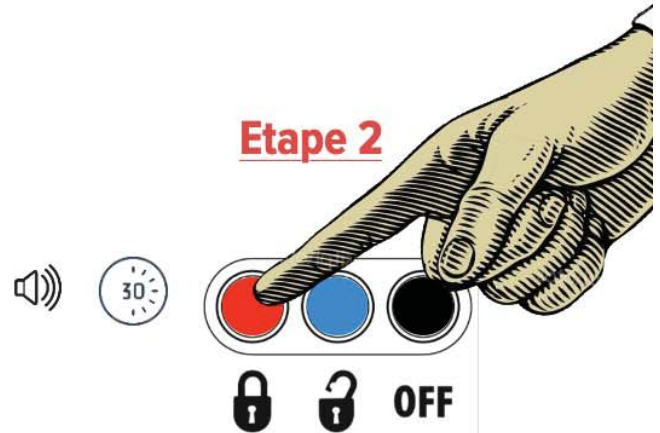

Une fois que vous tirez sur la tirette, vous entendrez un bip provenant de l'unité centrale, attendez 30 secondes, puis cliquez sur le bouton correspondant au bras situé sur le porte-clés. Une fois que cela est fait, vous pouvez commencer à utiliser le porte-clés normalement.

Remarque: vous devrez peut-être faire glisser l'écran vers le bas afin d'actualiser les informations de la page.

Ce dont vous avez besoin
Du signal sur votre
smartphone

8. Tests

Etape 1

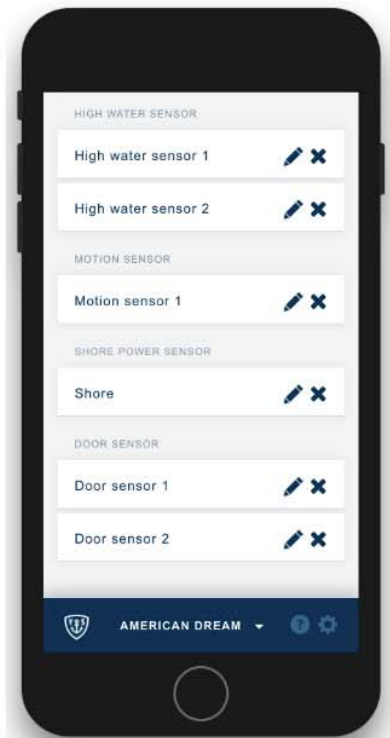

Une fois que vous avez terminé d'appairer tous vos capteurs et que vous êtes connecté à votre compte, cliquez sur "renommer les capteurs" pour vérifier que tous vos capteurs sont correctement appairés.

La sirène ne sera pas affichée dans l'application.

Etape 2

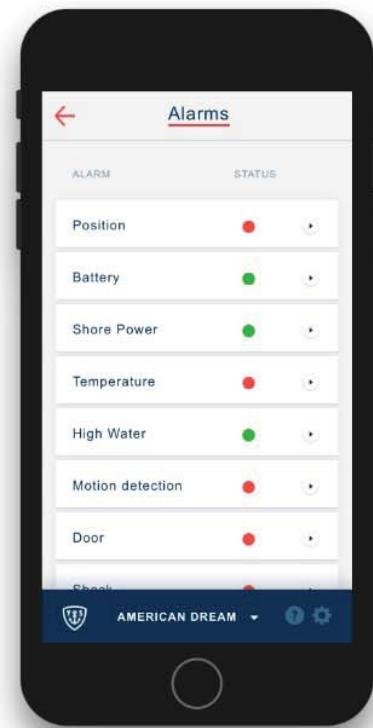

Si tous vos capteurs ont été appairés correctement, cliquez sur «Alarmes» et commencez à configurer votre YS6.

Etape 3



Si un capteur est manquant, faire glisser l'écran vers le bas afin d'actualiser les informations de la page. Si ce capteur est toujours manquant, recommencez le processus d'appairage.



En cas de problèmes ou de questions sur l'installation de votre produit, vous pouvez nous contacter via notre live chat sur www.yacht-sentinel.com, nous envoyer un email sur sales@yacht-sentinel.com ou nous appeler au +44 (0) 1932506173.

9. Clause de non-responsabilité

L'utilisation du Yacht Sentinel 6 se fait aux propres risques de l'utilisateur. Veuillez visiter notre site web www.yacht-sentinel.com afin de consulter nos conditions générales.

Veuillez noter que les capteurs achetés et appairés à une unité centrale peuvent pas être réutilisés avec un autre Yacht Sentinel 6.

Tous les nouveaux produits fournis par Yacht Sentinel Limited et ses distributeurs autorisés ont une garantie de 12 mois à partir de la date à laquelle les marchandises ont été livrées (sauf indication contraire). Cette garantie n'affecte pas vos droits statutaires en tant que consommateur. Si votre unité présente une défaillance dans les 12 mois de la période de garantie, veuillez nous contacter pour les services de garantie.

Veuillez noter que la garantie ne vous couvre pas en cas de défaut de marchandise découlant d'une usure anormale, de dommages délibérés, d'accident, de négligence par vous ou par un tiers, d'une utilisation autre que celle pour laquelle elle est destinée. Le non-respect des instructions du fournisseur ou du fabricant, ou toute modification ou réparation effectuée sans l'accord écrit préalable de Yacht Sentinel Limited annulera la garantie.

FCC

Cet équipement a été testé et déclaré conforme aux limites imposées aux appareils numériques de classe B, conformément à la section 15 des règles de la FCC. Ces limites sont conçues pour fournir une protection raisonnable contre les interférences nuisibles dans une installation résidentielle. Cet équipement génère, utilise et peut émettre de l'énergie de fréquence radio. S'il n'est pas installé et utilisé conformément aux instructions, il peut causer des interférences nuisibles aux communications radio. Cependant, rien ne garantit que des interférences ne se produiront pas dans une installation particulière. Si cet équipement provoque des interférences nuisibles avec la réception de radio ou de télévision, ce qui peut être déterminé en éteignant et en rallumant l'équipement, l'utilisateur est invité à tenter de corriger l'interférence en appliquant l'une ou plusieurs des mesures suivantes:

- Réorienter ou déplacer l'antenne de réception.
- Augmentez la distance entre l'équipement et le récepteur.
- Raccordez l'équipement à une prise sur un circuit différent de celui auquel le récepteur est connecté.
- Consultez le revendeur ou un technicien expérimenté en radio / télévision pour obtenir de l'aide.

Cet appareil est conforme à la partie 15 des règles de la fcc. son fonctionnement est soumis aux deux conditions suivantes: (1) cet appareil ne doit pas causer d'interférences nuisibles, et (2) il doit accepter toute interférence reçue, y compris les interférences pouvant entraîner un fonctionnement non souhaité.

le bénéficiaire n'est pas responsable des changements ou modifications non expressément approuvés par la partie responsable de la conformité. ces modifications pourraient annuler le droit de l'utilisateur à utiliser l'équipement.



YACHT  SENTINEL