

For service assistance and product information,  
please call: 1-800-968-9853.  
Pour obtenir assistance et information appelez: 1-800-968-9853.

Curtis International Ltd.  
7045 BECKETT DRIVE, UNIT 15, MISSISSAUGA, ON, L5S 2A3  
[www.curtisint.com](http://www.curtisint.com)



# MODE D'EMPLOI

Avant d'utiliser le téléviseur, veuillez lire attentivement ce manuel et le conserver pour référence ultérieure.



RNSM3203-D



CONFORME À LA  
NORME UL 60065  
CERTIFIÉ SELON LA  
NORME CSA  
C22.2 NO. 60065



Fabriqué sous licence de Dolby Laboratories.  
Dolby, Dolby Audio, Pro logic et le symbole double D sont  
des marques de commerce de Dolby Laboratories.

Ce produit a été fabriqué et vendu sous la responsabilité de Curtis International Ltd.

RCA, le logo RCA, le logo des deux chiens (Nipper et Chipper), sont des marques déposées ou des marques de commerce de Technicolor (S.A.) ou de ses sociétés affiliées, et elles sont utilisées sous licence par Curtis International Ltd.

Tout autre produit, service, société, marque ou nom de produit et logo référencé dans le présent document n'est ni approuvé ni commandité par Technicolor (S.A.) ou ses sociétés affiliées.



## Consignes de sécurité

### ATTENTION

RISQUE DE DÉCHARGE ÉLECTRIQUE  
NE PAS OUVRIR



Ce symbole indique que ce produit intègre une double isolation entre la tension dangereuse de réseau électrique et les pièces accessibles par l'utilisateur. Lorsque vous procédez à une réparation, utilisez uniquement des pièces de rechange identiques.

Attention : Pour réduire le risque de décharge électrique, ne retirez pas le couvercle (ou la partie arrière). Pas de pièces internes pouvant être réparées par l'utilisateur. Confiez toute réparation à un centre de services qualifié.



Ce symbole indique que des instructions importantes accompagnent le produit.



Ce symbole indique une « tension dangereuse » à l'intérieur du produit qui présente un risque de décharge électrique ou de blessure corporelle.

### AVERTISSEMENT

Pour réduire tout risque d'incendie et de décharge électrique, ce produit ne doit être exposé ni à l'eau ni à l'humidité. L'appareil ne doit pas être exposé à des gouttes ou à des éclaboussures. Les objets remplis de liquides, tels que les vases ou les verres à boire, ne doivent jamais être placés sur l'appareil.

## INSTRUCTIONS DE SÉCURITÉ IMPORTANTES

1. Lisez le présent manuel.
2. Conservez le présent manuel.
3. Respectez tous les avertissements.
4. Suivez toutes les instructions.
5. N'utilisez pas cet appareil à proximité de l'eau.
6. Nettoyez-le uniquement avec un chiffon sec.
7. N'obstruez aucune fente de ventilation. Installez l'appareil conformément aux instructions du fabricant.
8. L'appareil ne soit pas être placé à proximité d'une source de chaleur telle que radiateur, bouche de chaleur, cuisinière ou d'autres appareils (dont des amplificateurs) produisant de la chaleur.
9. Ne contournez pas la fonction de sécurité de la fiche polarisée ou de la fiche avec mise à la terre. Une fiche polarisée possède deux lames dont l'une est plus large que l'autre. Une fiche avec mise à la terre a deux lames et une troisième broche de mise à la terre. La lame large ou la troisième broche est prévue pour votre sécurité. Si la fiche fournie ne s'adapte pas à votre prise de courant, consultez un électricien pour remplacer la prise obsolète.
10. Protégez le cordon d'alimentation pour éviter qu'on marche dessus ou qu'il soit pincé, en particulier au niveau des fiches, des prises de courant et du point de sortie de l'appareil.
11. Utilisez uniquement les pièces/accessoires spécifiés par le fabricant.
12. Utiliser seulement un chariot, un support, un trépied ou une table recommandés par le fabricant ou vendus avec l'appareil. Lorsqu'un chariot est utilisé, soyez prudent lorsque vous déplacez la combinaison chariot/appareil afin d'éviter les blessures dues au basculement.



## Consignes de sécurité

13. Débranchez cet appareil pendant les orages ou lorsqu'il n'est pas utilisé pendant de longues périodes.
14. Confiez toute réparation à un personnel qualifié. Des réparations sont nécessaires lorsque l'appareil a été endommagé d'une quelconque façon, par exemple si le cordon d'alimentation ou la fiche est endommagé, si du liquide s'est déversé ou si des objets sont tombés à l'intérieur de l'appareil, si l'appareil a été exposé à la pluie ou à l'humidité, s'il ne fonctionne pas correctement ou s'il est tombé.
15. Si une antenne extérieure ou un système de câbles est branché au produit, assurez-vous que l'antenne ou le système de câble est mis à la terre de façon à offrir une certaine protection contre les surtensions et les charges d'électricité statique accumulées. L'article 810 du code national de l'électricité, ANSI/NFPA No. 70-1984 (Article 54 du code canadien de l'électricité, Partie 1) fournit des renseignements concernant la mise à la terre adéquate du mât et de la structure de soutien, la mise à la terre du fil d'entrée à l'unité de décharge d'antenne, la taille des conducteurs, l'emplacement de l'unité de décharge d'antenne et la connexion à une électrode de terre. Voir l'exemple ci-dessous.

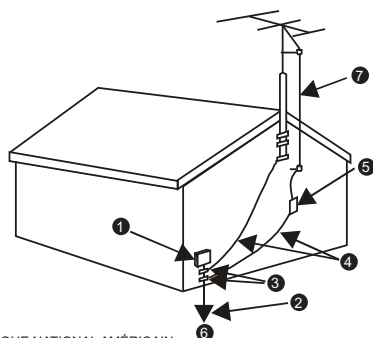

NEC – CODE ÉLECTRIQUE NATIONAL AMÉRICAIN

1	Matériel de service électrique
2	Mise à la terre du système d'électrodes du service d'alimentation (NEC ART 250 PARTIE H)
3	Colliers de mise à la terre
4	Conducteurs de mise à la terre (SECTION 810-21 du NEC)
5	Unité de décharge d'antenne (SECTION 810-21 du NEC)
6	Collier de mise à la terre
7	Fil d'entrée de l'antenne

16. La fiche secteur est utilisée comme dispositif de déconnexion. Elle doit demeurer facilement utilisable et ne doit pas être gênée durant l'utilisation prévue.
17. Afin d'éviter toute blessure, cet appareil doit être solidement fixé au sol/mur selon les instructions d'installation.
18. Une pression sonore excessive provenant des écouteurs et des casques peut entraîner une perte d'audition.

# Consignes de sécurité et d'entretien importantes

## Consignes de sécurité importantes

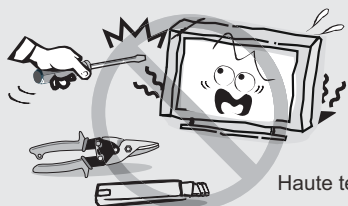

Haute tension Ne pas ouvrir

### **ATTENTION**

Risque de décharge électrique, ne pas ouvrir. N'essayez pas de réparer vous-même cet appareil, car l'ouverture ou le retrait de panneaux peut vous exposer à des tensions dangereuses ou à d'autres risques. Confiez toute réparation à un personnel qualifié.

Pour réduire tout risque d'incendie et de décharge électrique, ce produit ne doit être exposé ni à l'eau ni à l'humidité.

Cet appareil ne doit être exposé ni au ruissellement ni à la projection d'eau et aucun objet contenant de l'eau, tel qu'un vase, ne doit être posé dessus.



L'écran et le boîtier deviennent chauds lorsque le téléviseur est utilisé. Ceci n'est pas un dysfonctionnement. En cas de fumée, bruit étrange ou odeur anormale :

- Éteignez immédiatement le téléviseur ;
- Débranchez le cordon d'alimentation du secteur ;
- Contactez votre revendeur ou un centre de services. Ne tentez jamais de réparer vous-même l'appareil, cela pourrait être dangereux.

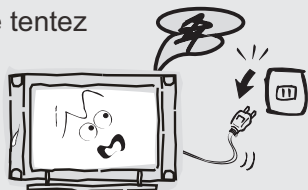

Si les problèmes suivants se produisent : Éteignez le téléviseur et débranchez immédiatement le cordon d'alimentation si l'un des problèmes suivants se produit. Demandez à votre revendeur ou centre de services de faire inspecter l'appareil par un personnel qualifié. Lorsque :

- Le cordon d'alimentation CA est endommagé.
- La fiche d'alimentation ne s'insère pas correctement dans la prise secteur.
- Le téléviseur est endommagé suite à une chute, un choc ou impact avec un objet.
- Tout objet liquide ou solide tombe dans les orifices du boîtier.

N'insérez jamais d'objets dans l'appareil à travers les orifices du boîtier ; ils pourraient entrer en contact avec des points de tension dangereux ou court-circuiter des composants pouvant causer un incendie ou une décharge électrique. Ne renversez jamais de liquide sur le téléviseur. Soyez particulièrement prudent dans les endroits où les enfants sont présents. Cet appareil ne convient pas aux enfants de moins de 3 ans.



Ne surchargez pas les prises, rallonges et adaptateurs électriques, cela peut entraîner un incendie ou une décharge électrique. Les câbles cordons d'alimentation doivent être disposés de manière à ce qu'ils ne soient pas piétinés ou écrasés par les objets placés dessus ou contre eux ; faites particulièrement attention aux cordons à l'extrémité de la fiche, aux adaptateurs et à leurs points de sortie de l'appareil. La fiche secteur est utilisée comme dispositif de déconnexion. Elle doit rester facilement accessible et dégagée durant le fonctionnement de l'appareil. Veillez à ce que la fiche d'alimentation soit insérée jusqu'au fond. Pour débrancher le cordon d'alimentation de la prise de courant, tirez toujours sur la fiche et jamais sur le cordon. Ne touchez JAMAIS la fiche ou le cordon d'alimentation avec les mains mouillées. Pour débrancher l'appareil du secteur, la fiche doit être retirée de la prise secteur, qui doit rester toujours facilement accessible.

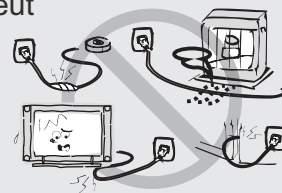

Évitez d'appuyer sur le filtre avant ou de le rayer, et ne placez aucun objet sur le téléviseur. L'image risque d'être déformée et l'écran d'être endommagé.

Pour éviter tout risque d'incendie, aucune source de flamme nue, telle que des bougies allumées, ne doit être placée au-dessus de l'appareil.



# Consignes de sécurité et d'entretien importantes

## Consignes de sécurité importantes

Aucun système d'antennes extérieur ne doit être installé à proximité ou au dessus de lignes électriques, circuits d'éclairage, circuits électriques ou dans un endroit où il pourrait tomber sur de tels circuits ou lignes. Lors de l'installation d'un système d'antennes extérieur, d'extrêmes précautions doivent être prises pour éviter de toucher ces lignes ou circuits électriques, car tout contact peut être mortel. Veillez à ce que le téléviseur ne déborde pas du meuble sur lequel il est posé.

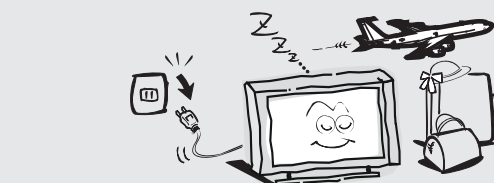
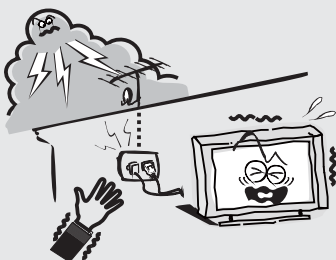

### En cas de non-utilisation

Pour des raisons environnementales et de sécurité, le téléviseur doit être débranché du secteur si vous n'allez pas l'utiliser pendant plusieurs jours. Le téléviseur n'est pas débranché du secteur lorsqu'il est éteint mais en veille ; tirez la fiche de la prise secteur pour le débrancher complètement. Cependant, certains téléviseurs peuvent avoir des fonctionnalités qui nécessitent que ce dernier soit laissé en veille pour fonctionner correctement. Débranchez immédiatement le téléviseur pendant les orages. Ne touchez jamais le câble de l'antenne pendant les orages.

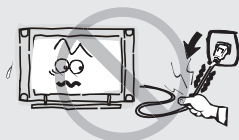

Ne tirez pas sur le câble pour débrancher l'appareil et ne touchez pas la fiche avec les mains mouillées.

L'utilisation d'un casque ou d'écouteurs avec un volume sonore trop fort peut causer une perte auditive.



## Installation

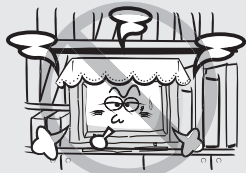

La ventilation ne doit pas être gênée en recouvrant les orifices d'aération avec des objets tels que journaux, nappes, rideaux, etc. Un espace d'au moins 10 cm doit être laissé autour de l'appareil pour en assurer une ventilation suffisante.

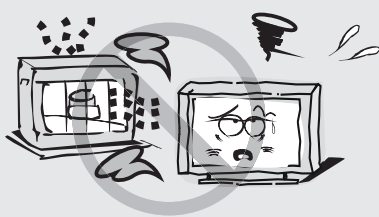

Cet appareil ne doit pas être installé près d'une source de chaleur telle que radiateurs, bouches de chaleur, poêles ou tout autre appareil produisant de la chaleur (y compris des amplificateurs). N'exposez pas l'écran de l'appareil aux rayons directs du soleil. En regardant la télévision, il est préférable d'avoir un éclairage indirect doux tout en évitant un environnement complètement noir et la réflexion de l'écran, car cela peut fatiguer les yeux. Éloignez le téléviseur de tout équipement émettant des rayonnements électromagnétiques.

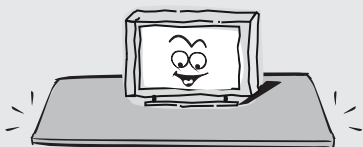

Ne placez pas le téléviseur sur un chariot, une étagère, un support ou une table instable. L'appareil pourrait tomber et blesser quelqu'un ou subir des dommages importants. Utilisez seulement un chariot, un support, un trépied ou une table recommandés par le fabricant ou vendus avec l'appareil. Déplacez le chariot et l'appareil avec beaucoup de précaution. Les arrêts brutaux, les poussées trop fortes et les surfaces irrégulières peuvent renverser l'ensemble.



Ne placez pas cet appareil à proximité de l'eau, par exemple près d'une baignoire, d'un lavabo, d'un évier, d'une cuve à lessive, dans un sous-sol humide, près d'une piscine et ainsi de suite ;

# Consignes de sécurité et d'entretien importantes

## Installation



Lorsque le téléviseur est déplacé dans un environnement froid, il faut laisser l'humidité à l'intérieur s'évaporer complètement avant d'allumer l'appareil.

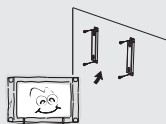

Afin d'éviter toute blessure, cet appareil doit être solidement fixé au sol/mur selon les instructions d'installation.

## Écran à DEL

Bien qu'un écran à DEL soit fabriqué avec une technologie de haute précision et que 99,99 % ou plus des pixels soient intacts, des points noirs ou brillants peuvent apparaître (rouge, bleu ou vert) constamment sur l'écran. Il s'agit d'une propriété structurelle des écrans à DEL et non d'un dysfonctionnement. Ne touchez pas un panneau à DEL fissuré avant de débrancher le cordon d'alimentation. Autrement, vous risquez d'être exposé à une décharge électrique. Ne jetez aucun objet sur le téléviseur. Le panneau à DEL peut se briser sous l'impact et causer des blessures graves.

## Précautions concernant les images fixes

Une image fixe peut endommager l'écran du téléviseur de façon permanente.

Ne laissez pas des images fixes ou partiellement fixes affichées sur le panneau à DEL pendant plus de 2 heures, car cela peut causer de la rémanence sur l'écran. Cette rémanence est également appelée « brûlure d'écran ». Pour éviter une telle rémanence, réduisez la luminosité et le contraste de l'écran lors de l'affichage d'images fixes.

L'utilisation du téléviseur à DEL en format d'image 4:3 pendant une longue période peut laisser des traces de bordures affichées à gauche, à droite et au centre de l'écran causées par la différence d'émission de lumière sur l'écran. Un DVD ou une console de jeu peut provoquer un effet similaire. Les dommages causés par les raisons ci-dessus ne sont pas couverts par la garantie.

L'affichage d'images fixes lors de jeux vidéo et à partir d'un ordinateur personnel pendant plus d'une certaine période peut produire de la rémanence à l'extinction partielle. Pour éviter cela, réduisez la luminosité et le contraste de l'écran lors de l'affichage d'images fixes.

## Nettoyage

Nettoyage et manipulation de la surface de l'écran et du boîtier. Débranchez l'appareil de la prise secteur avant de le nettoyer. Pour dépoussiérer l'appareil, essuyez-le doucement avec un chiffon doux et non pelucheux. Utilisez, si nécessaire, un chiffon légèrement humide.



## FICHE SECTEUR

Essayez régulièrement la fiche secteur avec un chiffon sec. L'humidité et la poussière peuvent provoquer un incendie ou une décharge électrique.

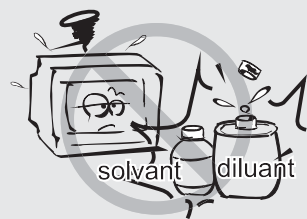

N'utilisez jamais de détergent sur les surfaces du téléviseur. (Si un liquide pénètre à l'intérieur du téléviseur, il pourrait entraîner une défaillance du produit, un incendie ou une décharge électrique). N'utilisez pas d'insectifuges, solvants, diluants et autres substances volatiles sur les surfaces du téléviseur, cela pourrait les détériorer ainsi que la finition du boîtier.

Veuillez prêter attention aux aspects environnementaux de l'élimination des piles ;

Cet équipement est un appareil électrique de classe II ou à double isolation. Il a été conçu de telle sorte qu'il ne nécessite pas de connexion de sécurité à la masse électrique.





## Informations importantes

Si un téléviseur n'est pas placé sur un support suffisamment stable, il est susceptible de tomber et constituer un danger important. Plusieurs blessures, en particulier pour les enfants, peuvent être évitées en prenant de simples précautions telles que :

- En utilisant des meubles ou supports recommandés par le fabricant du téléviseur.
- En n'utilisant que des meubles pouvant supporter le téléviseur en toute sécurité.
- En veillant à ce que le téléviseur ne déborde pas du meuble sur lequel il est posé.
- En ne plaçant pas le téléviseur sur un meuble élevé (par exemple, armoire ou bibliothèque) sans fixer ce meuble et l'appareil à un support approprié.
- En ne posant pas le téléviseur sur tissu ou tout autre matériau placé entre l'appareil et le meuble.
- En expliquant aux enfants qu'il est dangereux de tenter d'atteindre le téléviseur ou ses touches de commande en grimant sur un meuble.
- En gardant les petits accessoires hors de la portée des enfants afin qu'ils ne les ingèrent pas par erreur.

## Table des matières

<b>Accessoires</b> .....	7
<b>Introduction</b> .....	8
Caractéristiques .....	8
Spécifications .....	9
<b>Instructions de montage sur support et de montage mural (en option)</b> .....	10
<b>Description générale</b> .....	12
Vue d'ensemble du panneau avant .....	12
Vue d'ensemble du panneau arrière .....	13
Vue d'ensemble de la télécommande .....	14
Installation des piles de la télécommande .....	17
<b>Connexions externes</b> .....	18
Connexion d'une antenne .....	18
<b>Fonctionnement de base</b> .....	23
Utilisation des menus .....	23
<b>Guide du système de menu</b> .....	25
<b>Image</b> .....	25
<b>Son</b> .....	26
<b>Réglage</b> .....	28
Verrouillage .....	30
Programme .....	31
Réseau .....	33
À propos de .....	34
<b>Utilisation de Home</b> .....	36
<b>Internet</b> .....	39
<b>Lecteur multimédia numérique</b> .....	41
<b>Dépannage</b> .....	42
<b>Garantie limitée</b> .....	43

# Accessoires

Assurez-vous les articles suivants sont inclus avec votre téléviseur LED. Contactez votre revendeur si un article est manquant.



Télécommande

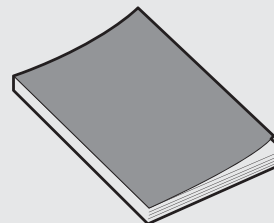

Guide d'utilisation



2 supports

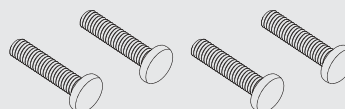

Vis x 4



Piles AAA pour télécommande x 2

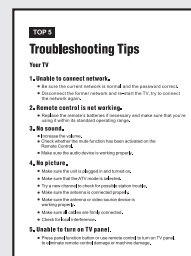

Les cinq meilleurs conseils

# Introduction

## Caractéristiques

- Téléviseur doté d'un écran LED TFT de 32 po
- Un rayonnement X réduit à zéro respectueux de l'environnement
- Se connecte directement à un ordinateur pour avoir un combo téléviseur/moniteur.
- USB 2.0
- Écran large 16:9
- Réglage automatique et fin
- Entrée HDMI
- Veille automatique programmable
- Plage étendue de tensions d'entrée

## Fonctions de base

### **Bornes d'entrée utilisées pour la connexion d'équipements externes**

- 1 x Entrée RF
- 2 x Entrée USB
- 3 x Entrée HDMI
- 1 x Entrée AV
- 1 x Sortie SPDIF
- 1 x Sortie casque
- 1 x RJ-45 NET

# Introduction

## Spécifications

Modèle	RNSM3203-D	
Taille de l'écran	Diagonale de 32 po (max.)	
Résolution du panneau à DEL	1366 × 768	
Puissance du haut-parleur	≥5W x 2	
Source d'alimentation	110-240 V~, 50/60 Hz	
Type de réception télévisuelle	Numérique : ATSC Analogique : PAL-M/ PAL-N/ NTSC-M	
Gamme de fréquences	Numérique : 7-69 Analogique : Antenne : 2-69 Câble : 1-135	
Entrée vidéo	PAL / NTSC	
Consommation électrique	55 W	
Consommation en mode veille	< 0,5 W	
Entrée d'antenne	75 ohms, non équilibrée	
Alimentation de la télécommande	3 V CC (deux piles AAA)	
Dimensions (LxPxH)	Téléviseur avec support	731,8 x 185,3 x 491 mm
	Téléviseur sans support	731,8 x 91,3 x 435 mm
Poids (Poids net)	Téléviseur avec support	4,3 kg
	Téléviseur sans support	4,23 kg
Température de fonctionnement	0 °C-40 °C	

### REMARQUES :

- Le design et les spécifications sont susceptibles d'être modifiés sans préavis.
- Le poids et les dimensions sont approximatifs.

# Instructions de montage sur support et de montage mural (en option)

## Comment assembler le support

Lisez les instructions suivantes pour savoir comment assembler et désassembler le support.

- Éteignez le téléviseur avant de fixer/détacher le support.
- Avant toute intervention sur le téléviseur LED, posez une surface protectrice sous l'écran. Cela empêchera tout dommage éventuel.

### Instructions de montage :

Étape 1 : Retirez deux supports du carton et insérez-les dans la partie inférieure du téléviseur ;

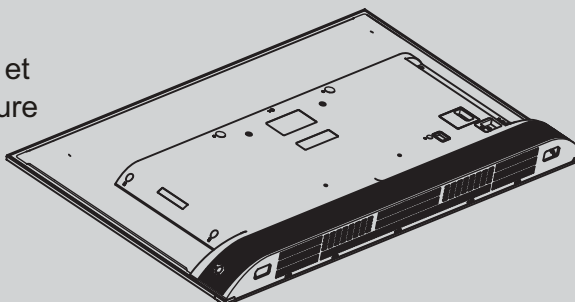

Étape 2 : Retirez les quatre vis fournies avec le téléviseur et serrez-les dans les trous de vis ;

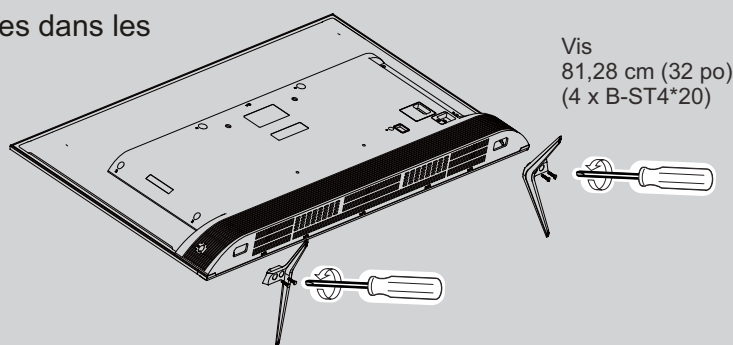

- Pour retirer le support du téléviseur, suivez les étapes ci-dessus dans l'ordre inverse.

Remarque : Les illustrations et les affichages à l'écran de ce manuel servent à des fins d'explication et peuvent varier légèrement du produit réel.

### Instructions de montage mural :

Ce téléviseur à DEL peut être accroché à un mur en utilisant un support mural (non fourni, mais que vous pouvez acheter auprès d'une quincaillerie) et les trous de montage situés à l'arrière de l'appareil. Il est recommandé d'enlever le support du téléviseur avant de l'accrocher à un mur. Consultez la page précédente pour plus d'informations sur le retrait du support.

#### Pour le modèle 32 po

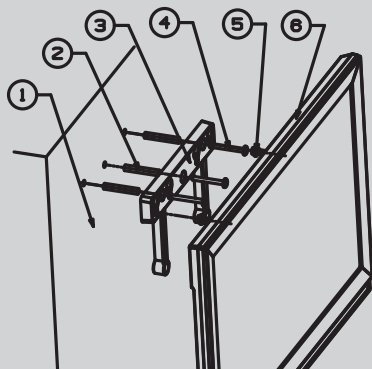

1. Mur
2. Cheville en plastique (trois)
3. Support de fixation murale (un)
4. Vis autotaraudeuse (trois)
5. Vis de fixation murale M4/M6 (2 par type) (sélectionnez uniquement une paire)
6. Compartiment arrière

# Instructions de montage sur support et de montage mural (en option)

Instructions de montage mural :

1. Le support mural est adapté aux téléviseurs à écran plat de 23 à 32 po pouces dont la distance entre les trous de fixation murale est de 100 ou 200 mm. (Le trou de fixation murale du panneau arrière doit être lisse.)
2. Percez trois trous dans le mur, suivant les trous du support de fixation murale (3).
3. Insérez les chevilles en plastique (2) dans les trous correspondants sur le mur.
4. À l'aide des vis autotaraudeuses (4), installez le support de fixation murale (3) sur les chevilles en plastique insérées dans le mur.
5. Vissez les vis de fixation murale (5) dans les deux trous de vis supérieurs du panneau arrière.
6. Avec l'aide d'une personne, soulevez le téléviseur pour l'accrocher au mur.

Pour le modèle 43 po

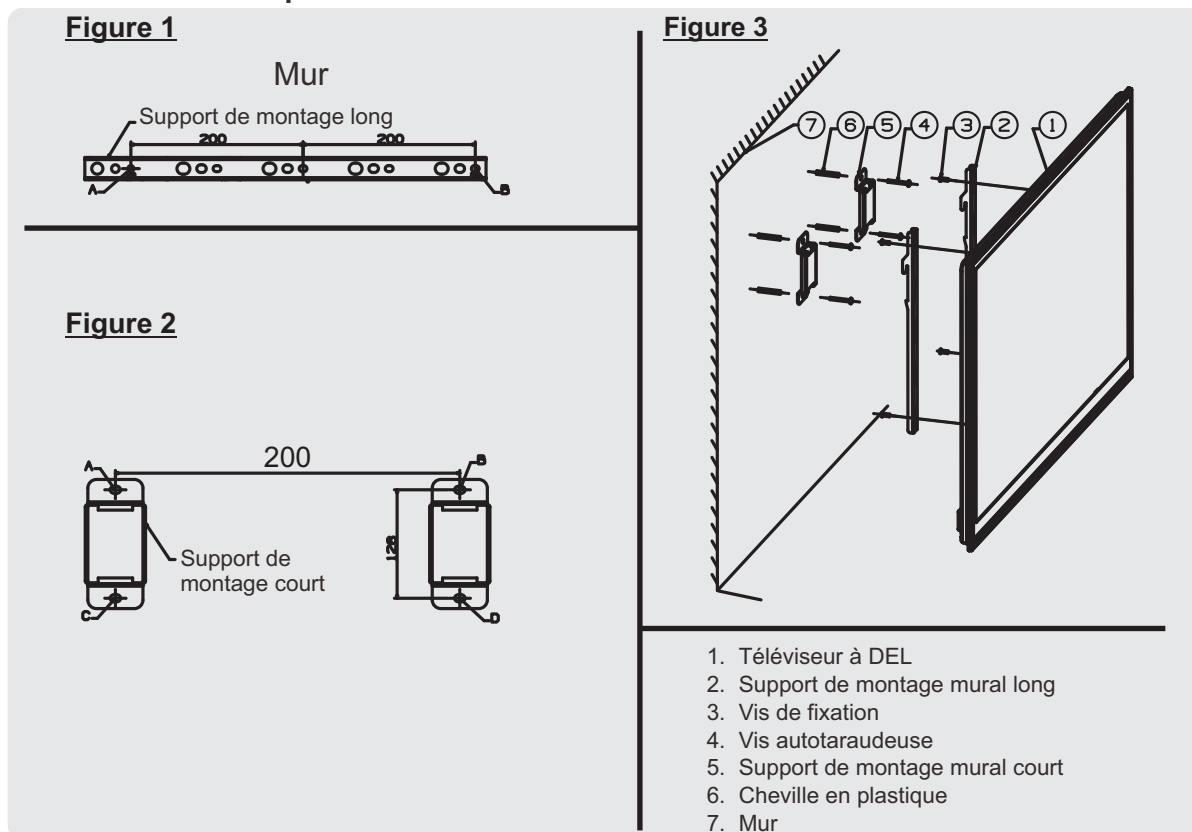

Instructions de montage mural :

1. Avant de fixer votre téléviseur au mur, assurez-vous que la distance des trous de fixation murale est de 200 mm sur le panneau arrière.
2. Marquez les trous de vis horizontaux A et B sur le mur à l'aide d'un crayon en utilisant le support de montage mural long comme règle (« 0 » est gravé au milieu d'un support mural long et « 200 » au bout du support de montage mural long, comme illustré à la figure 1)
3. Alignez les trous supérieurs du support de montage mural court (5) avec A et B, puis marquez les trous de vis verticaux C et D sur le mur à l'aide d'un crayon, comme illustré à la figure 2.
4. Percez dans le mur les trous aux positions A, B, C et D.
5. Insérez les chevilles en plastique (6) dans les trous du mur.
6. Fixez le support de montage mural court (5) aux chevilles en plastique à l'aide des vis autotaraudeuses (4).
7. Fixez le support de montage mural long (2) dans les deux trous de vis du panneau arrière à l'aide de vis (3) (positionnez l'extrémité du support mural munie d'un crochet vers le haut comme illustré à la figure 3).
8. Avec l'aide d'une personne, soulevez le téléviseur pour l'accrocher au mur.

**Remarque :** 1. Veuillez monter le téléviseur sur la partie solide du mur pouvant supporter son poids.  
2. Veuillez à ne pas rayer l'écran et le panneau arrière lorsque vous fixez les vis au téléviseur.

# Description générale

## Aperçu du panneau avant (32 po)

Les boutons du panneau inférieur droit permettent de contrôler les fonctions de base du téléviseur, dont les menus à l'écran. Vous devez utiliser la télécommande pour utiliser des fonctions plus avancées.

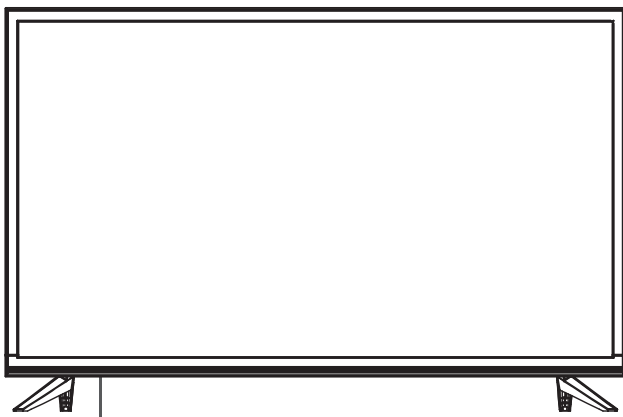

### Capteur de la télécommande

- Le témoin allumé en rouge indique que le téléviseur est en mode veille.
- Le témoin allumé en vert indique que le téléviseur est allumé.

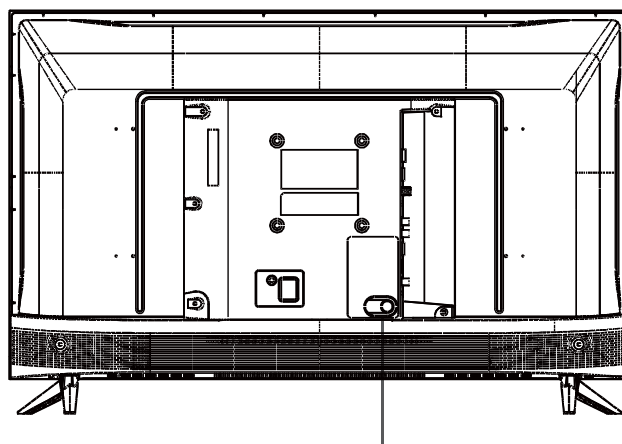

POWER (allumage/fonction de touche)

### Description des fonctions de touches

**Remarque :** Les instructions relatives aux touches sont décrites ci-dessous.

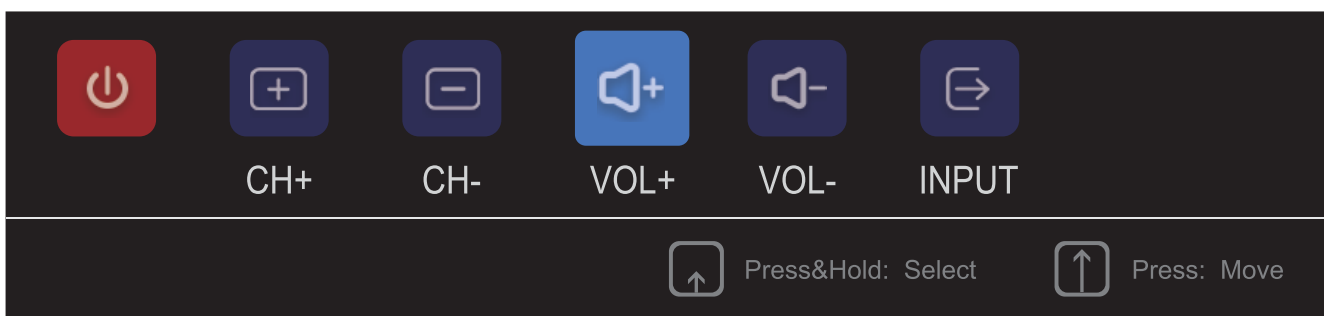







**Afficher/masquer l'icône de touche :** Lorsqu'il n'y a pas d'icône de bouton qui s'affiche, appuyez et maintenez la touche enfoncée. L'icône des touches s'affichera comme dans l'image affichée ci-dessus ; l'icône des touches s'éteint automatiquement après cinq secondes d'inactivité.

**Sélection de l'icône :** Appuyez brièvement sur la touche, déplacez la boucle vers la droite et sélectionnez l'icône.

**Sélection de la fonction de l'icône :** Appuyez longuement sur la touche pour obtenir la fonction de l'icône sélectionnée.

### Description des icônes :

-   **Icône d'arrêt :** Correspondant à la touche « POWER » de la télécommande.
-   **Icône CH+ :** Correspondant à la touche « CH+ » de la télécommande.
-   **Icône CH- :** Correspondant à la touche « CH- » de la télécommande.
-   **Icône Volume+ :** Correspondant à la touche « VOL+ » de la télécommande.
-   **Icône Volume- :** Correspondant à la touche « VOL- » de la télécommande.
-   **Icône d'entrée :** Correspondant à la touche « Input » de la télécommande.

## Description générale

### Aperçu du panneau arrière

Vous pouvez connecter le téléviseur avec des appareils vidéo tels que lecteur DVD/CD-V, magnétoscope et caméra vidéo pour bénéficier d'une image de haute qualité.

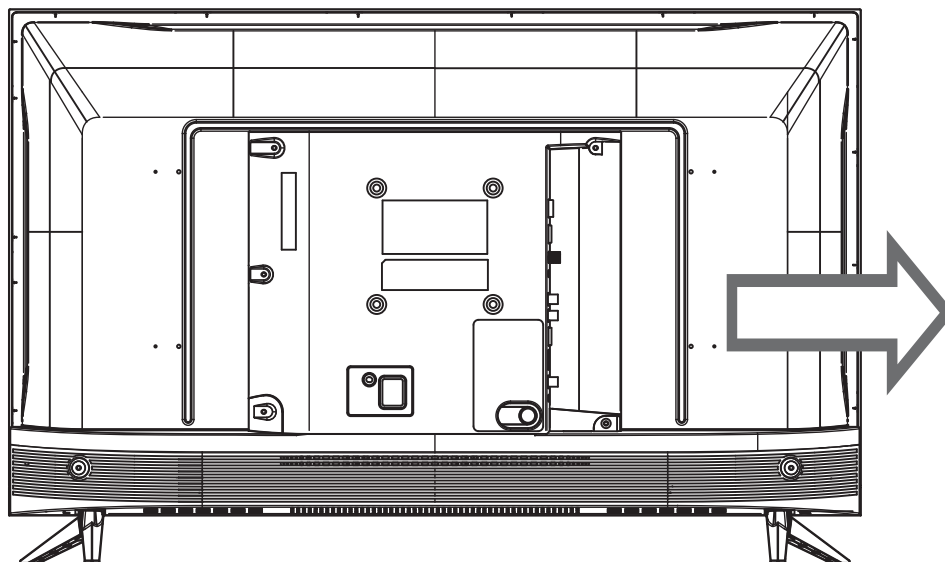

**Remarque :** Le produit et les illustrations de ce manuel d'utilisation ne sont fournis qu'à des fins d'explication et peuvent varier selon le modèle.



# Description générale

## Vue d'ensemble de la télécommande

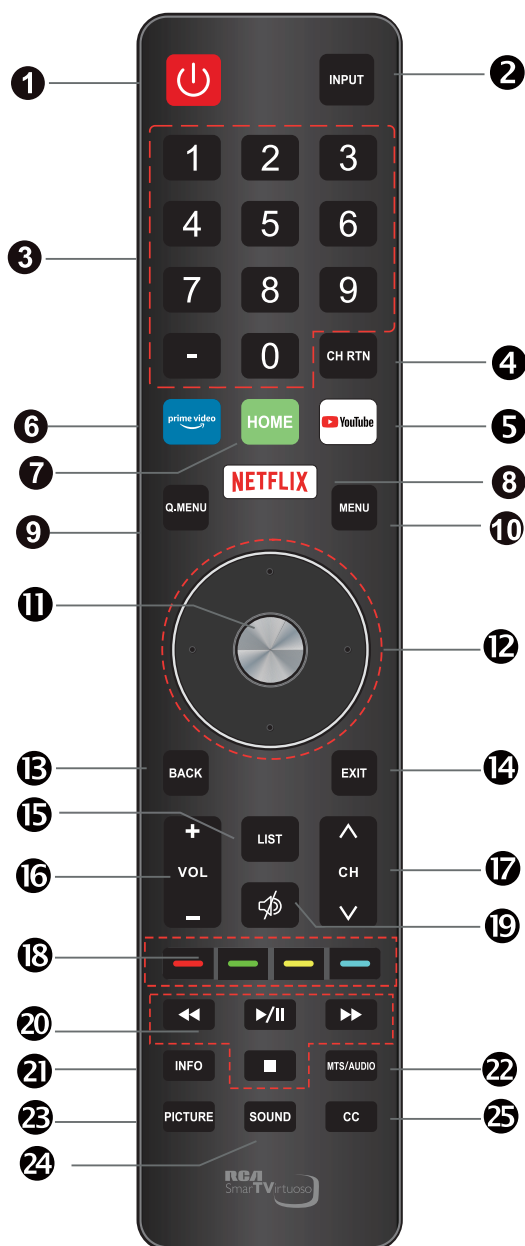

### Insertion des piles :

- 1) Ouvrez le couvercle du compartiment à piles.
- 2) Insérez 2 piles AAA en respectant les polarités comme indiqué à l'intérieur du compartiment.
- 3) Remettez le couvercle.

### Remarque :

- 1) Les piles neuves offrent une autonomie d'un an en utilisation normale.
- 2) Si vous n'allez pas utiliser la télécommande pendant une longue période, retirez les piles pour éviter tout dommage dû à des fuites.
- 3) Ne mélangez pas des piles usées et neuves ou des piles de différents types.
- 4) Ne jetez pas les piles dans le feu ni dans l'eau.
- 5) Les piles (même non installées) ne doivent pas être exposées à une chaleur excessive telle que rayons du soleil, feu et autres.

# Description générale

## Vue d'ensemble de la télécommande

1. **ALLUMER/ÉTEINDRE** : Allumer et éteindre le téléviseur.
2. **INPUT** : Cette touche permet de basculer entre différentes sources ; sélectionnez une source et appuyez sur la touche ENTRÉE pour confirmer.
3. **Boutons numériques (0 - 9 , •)** : permettent de sélectionner une chaîne.
4. **CH RTN** : Permet de retourner au programme précédent.
5. **YouTube** : Si le téléviseur est connecté au réseau, appuyez sur cette touche pour afficher directement YouTube.
6. **prime video** : Si le téléviseur est connecté au réseau, appuyez sur cette touche pour ouvrir et afficher directement Amazon Prime Video.
7. **HOME**: Appuyez dessus pour aller à la page d'accueil de l'application.
8. **NETFLIX** : Si le téléviseur est connecté au réseau, appuyez sur cette touche pour afficher directement NETFLIX.
9. **Q.MENU**: Appuyez sur cette touche pour accéder au menu rapide.
10. **MENU**: Permet d'afficher le menu principal ou de quitter le menu actuel.
11. **ENTRER** : touche de validation.
12. **Touches fléchées ▲ ▼ ◀ ▶** : permettent de sélectionner les éléments du menu à l'écran et de modifier les valeurs du menu.
13. **BACK**: Retour.
14. **EXIT**: Quitter le menu.
15. **LIST**: Appuyez sur ce bouton pour afficher la liste des chaînes et la liste des favoris à l'écran.

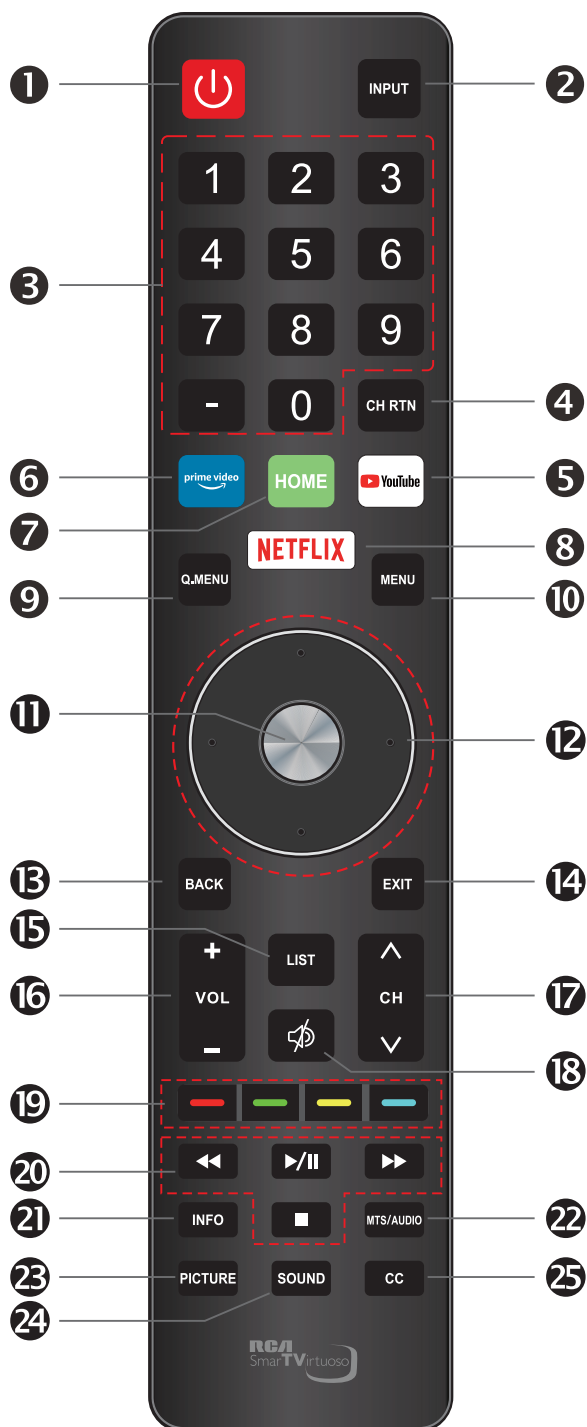

# Description générale

## Vue d'ensemble de la télécommande

16. **VOL+/-** : Appuyez sur ces boutons pour régler le volume.
17. **Ch▲/▼** : Utilisez ces boutons pour passer à la chaîne suivante/précédente.
18. **SOURDINE** : Appuyez sur ce bouton pour couper temporairement le son du téléviseur, appuyez à nouveau pour le rétablir.
19. **Touches colorées** : Elles sont utilisées dans des applications.
20. **BOUTON DE COMMANDE DU LECTEUR MULTIMÉDIA NUMÉRIQUE** : Il s'agit des boutons lecture/pause, arrêt, précédent, suivant, retour, avancer, utilisés en mode USB. Il n'y a pas de fonction d'enregistrement. Veuillez vous référer aux instructions pertinentes de la section réservée au lecteur multimédia.
21. **INFO**: Permet d'afficher les informations sur le programme.
22. **MTS/AUDIO** : En mode USB, appuyez sur ce bouton pour changer de piste audio lorsque le film est en cours de lecture. En mode télévision, appuyez sur ce bouton pour changer de MTS ou de langue audio.
23. **PICTURE**: Appuyez sur ce bouton pour choisir le mode souhaité parmi Dynamique, Standard, Film, Utilisateur.
24. **SOUND**: Appuyez sur ce bouton pour sélectionner Standard, Musique, Film, Sport, Utilisateur.
25. **CC** : En mode USB, appuyez sur ce bouton pour changer les sous-titres lorsque le film est en cours de lecture.

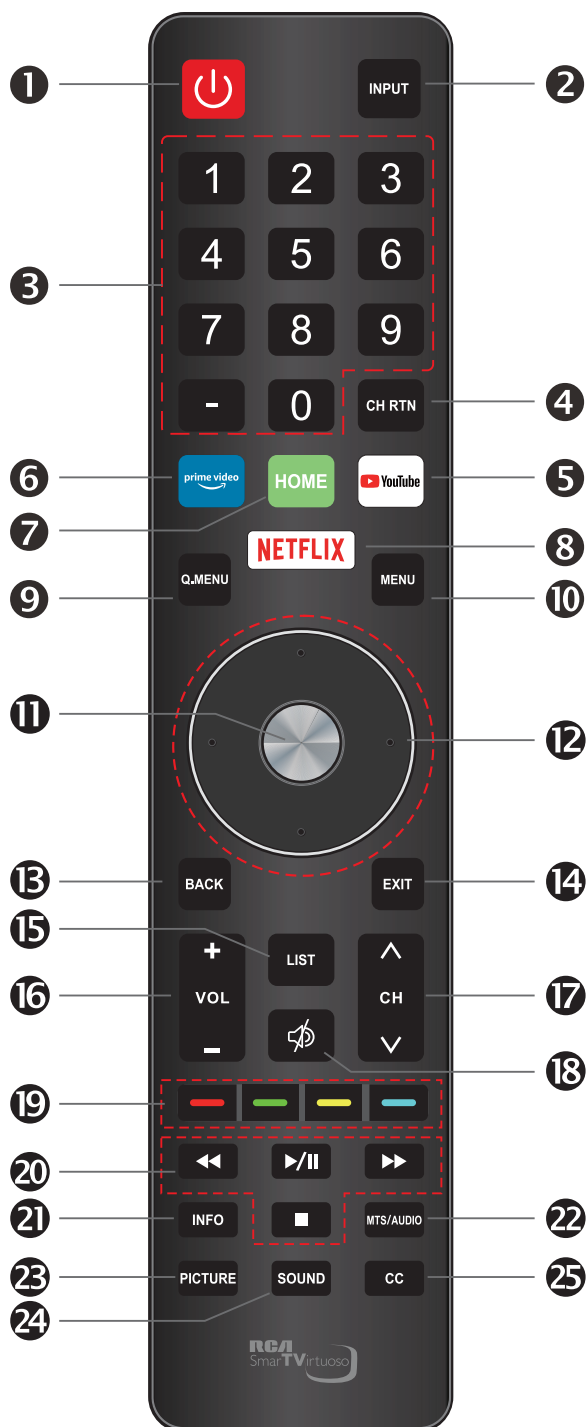

# Description générale

## Installation des piles de la télécommande

### Installation des piles

1

Ouvrez le couvercle du compartiment à piles situé à l'arrière.

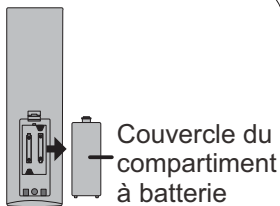

2

Insérez deux piles AAA 1,5 V en respectant les polarités. Ne mélangez pas les piles anciennes ou usées avec les nouvelles.

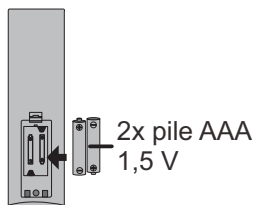

3

Refermez le couvercle.

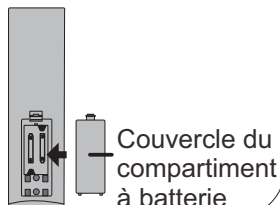

30° 30°



✦ Pointez la télécommande vers le capteur de télécommande du téléviseur dans un rayon de moins de 8 mètres.

✦ Mettez les piles usées dans un bac de recyclage, car elles peuvent nuire à l'environnement.

### REMARQUES :

- Des piles neuves offrent une autonomie d'un an en utilisation normale.
- Si vous n'allez pas utiliser la télécommande pendant une longue période, retirez les piles pour éviter tout dommage dû à des fuites.
- N'utilisez pas simultanément des piles usées et des piles neuves.
- Les piles (même non installées) ne doivent pas être exposées à une chaleur excessive telle que rayons du soleil, feu et autres.

## Connexions externes

### Connexion d'une antenne

L'impédance d'entrée de l'antenne de cet appareil est de 75 ohm. Le câble à fibre optique VHF/UHF 75 ohm peut être connecté à la prise d'antenne directement ; si le câble d'antenne est un câble d'alimentation plat parallèle de 300 ohm, vous devez utiliser un convertisseur 300/75 ohm. Pour plus d'informations, reportez-vous au dessin suivant.

#### Antennes munies de fils de sortie jumelés plats de 300 $\Omega$

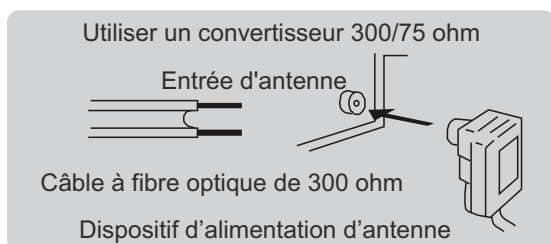

#### Antennes munies de fils de sortie ronds de 75 $\Omega$

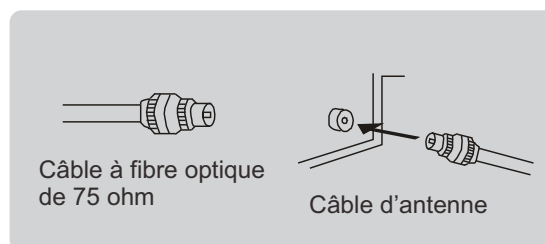

# Connexions externes

## Connexion d'un magnétoscope

Les instructions suivantes supposent que vous avez déjà connecté votre téléviseur à une antenne ou à un système de télédistribution par câble. Ignorez l'étape 1 s'il n'est pas encore connecté à une antenne ou à un système de télévision par câble.

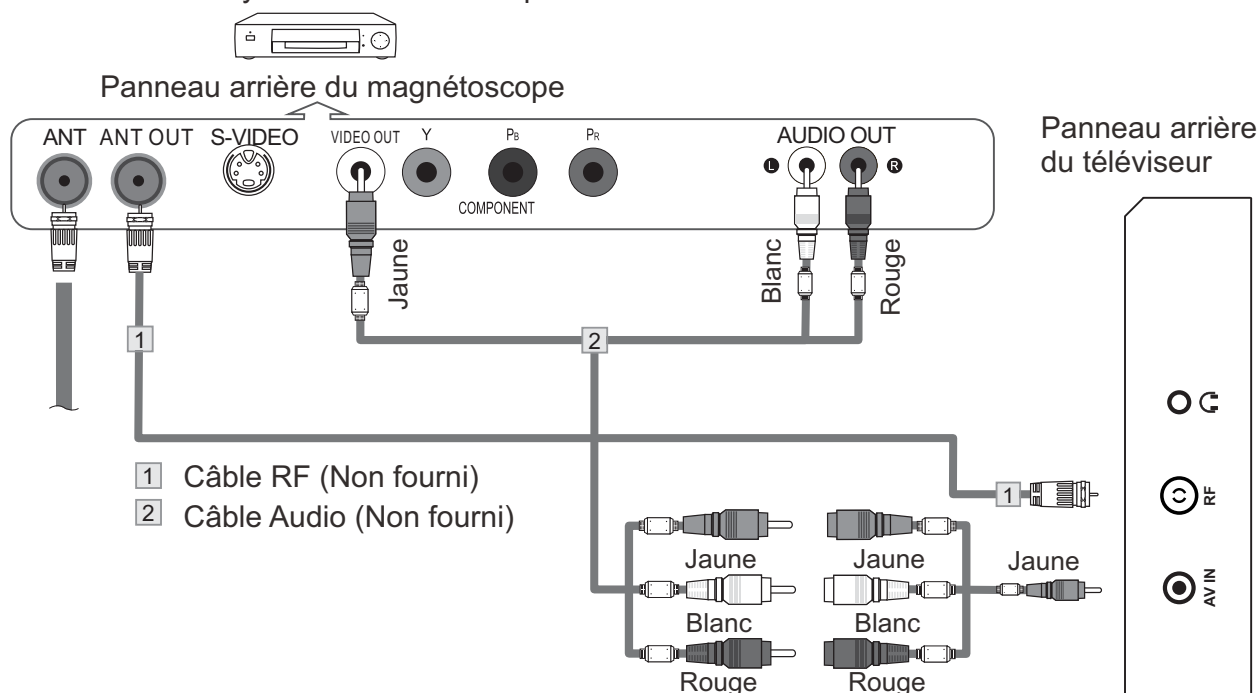

Suivez les instructions de la section Regarder une bande d'un magnétoscope ou d'une caméra vidéo pour voir vos enregistrements vidéo.

Lors de la connexion d'un appareil externe, faites correspondre la couleur de la borne à celle du câble.

1. Débranchez le câble ou l'antenne à l'arrière du téléviseur.
2. Connectez le câble ou l'antenne à la borne ANT IN à l'arrière du magnétoscope.
3. Connectez un câble RF entre la borne ANT OUT du magnétoscope et la borne ANT IN du téléviseur.
4. Branchez des câbles AV entre les prises AUDIO/VIDEO OUT sur le magnétoscope et les prises d'entrée AV sur le téléviseur.

### Remarque :

1. **Veillez à éteindre le téléviseur avant de connecter un appareil externe.**
2. **Lors de la connexion d'un appareil externe, faites correspondre la couleur de la borne à celle du câble.**

# Connexions externes

## Connexion d'un caméscope

Les prises du panneau arrière de ce téléviseur permettent de connecter facilement un caméscope. Ils vous permettent de visualiser les bandes d'un caméscope sans utiliser de magnétoscope. Chaque caméscope comprend une configuration de panneau arrière différente. Lors de la connexion d'un caméscope ou lecteur DVD, faites correspondre la couleur de la borne à celle du câble.

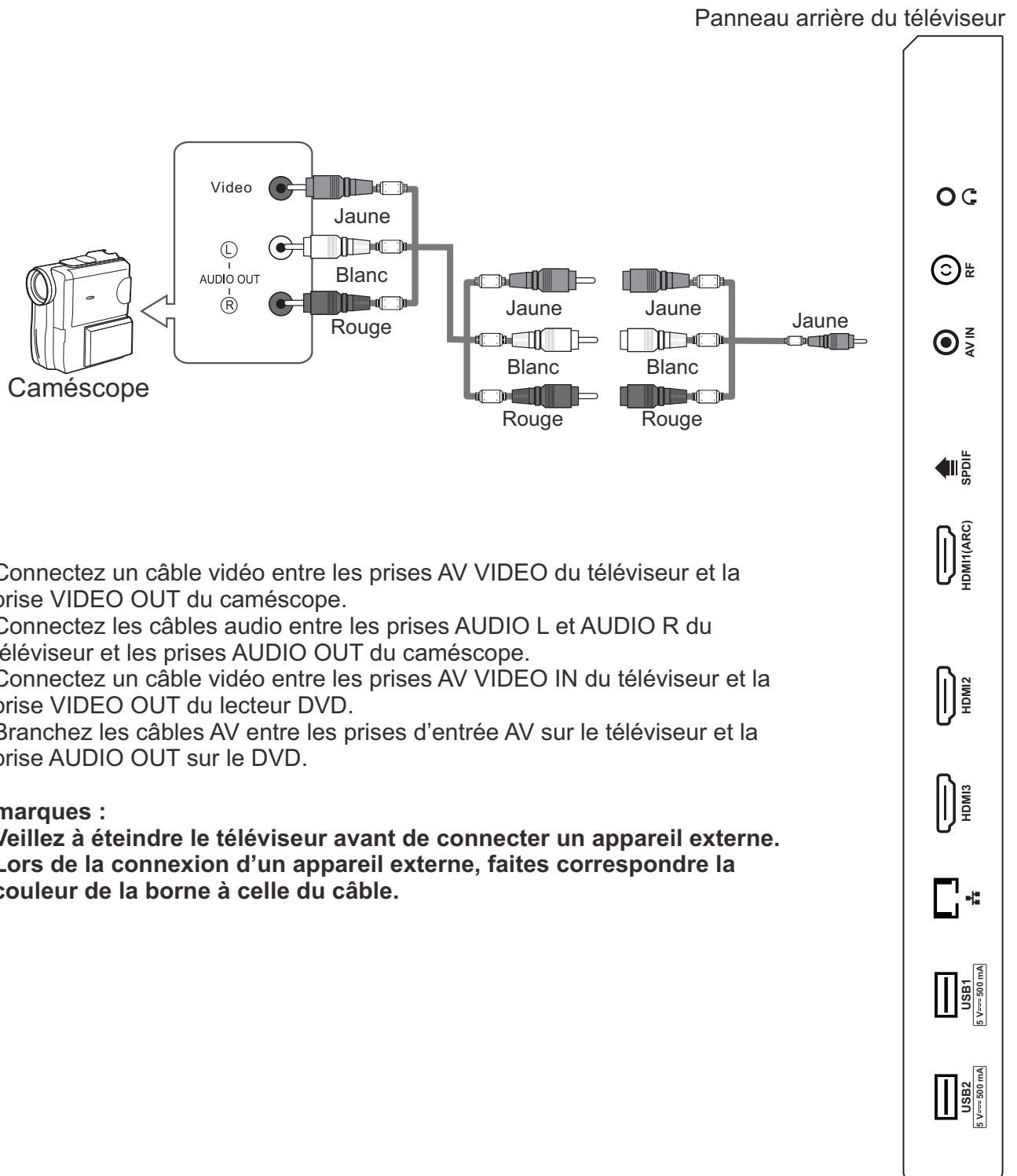

## Connexions externes

### Connexion d'un lecteur DVD/boîtier décodeur via HDMI

Cette connexion ne peut être effectuée que si l'appareil externe comprend un connecteur de sortie HDMI.

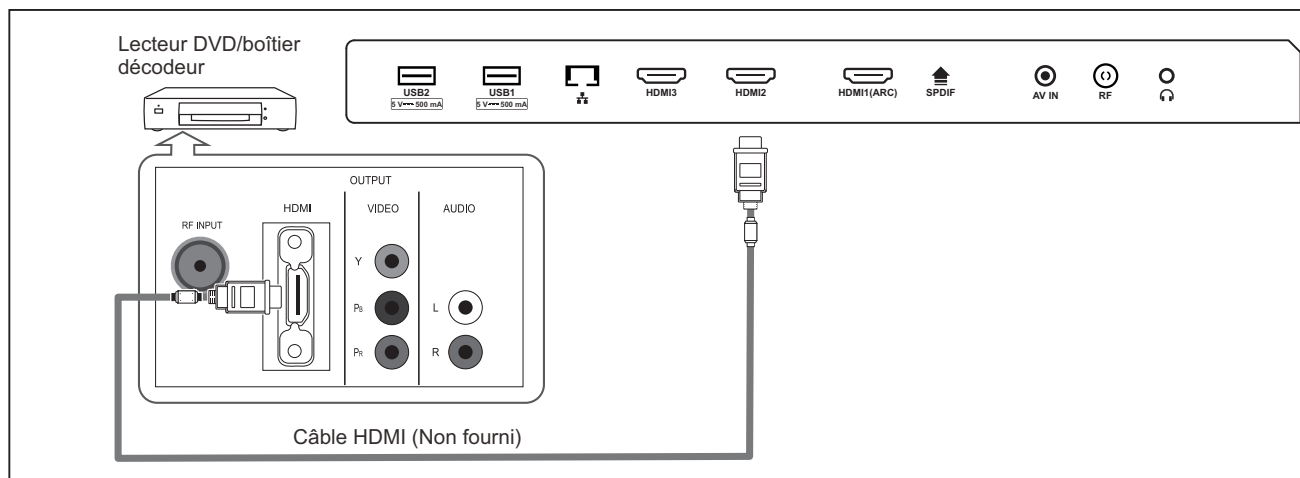

Qu'est-ce que HDMI ?

HDMI ou interface multimédia haute définition, est une interface de nouvelle génération qui permet la transmission sans compression de signaux audio et vidéo numériques à l'aide d'un seul câble.

L'interface multimédia est un nom plus approprié, en particulier parce qu'il permet la transmission de plusieurs canaux audio numérique (5.1 canaux).

La différence entre HDMI et DVI réside dans le fait que le connecteur HDMI est plus petit et la fonction de codage HDCP (High Bandwidth Digital Copy Protection (Système de protection du contenu numérique haute définition)) est installée et prend en charge l'audio numérique multicanaux.

Chaque lecteur DVD / boîtier décodeur comprend une configuration de panneau arrière différente.

Branchez un câble HDMI entre le connecteur HDMI1, HDMI2, HDMI3 sur le téléviseur et le connecteur HDMI sur le lecteur DVD/boîtier décodeur.

**Remarques :**

1. **Veillez à éteindre le téléviseur avant de connecter un appareil externe.**
2. **Lors de la connexion d'un appareil externe, faites correspondre la couleur de la borne à celle du câble.**

# Connexions externes

## Connexion d'un système audio numérique

Les prises du panneau arrière de ce téléviseur permettent de connecter facilement un système audio numérique.

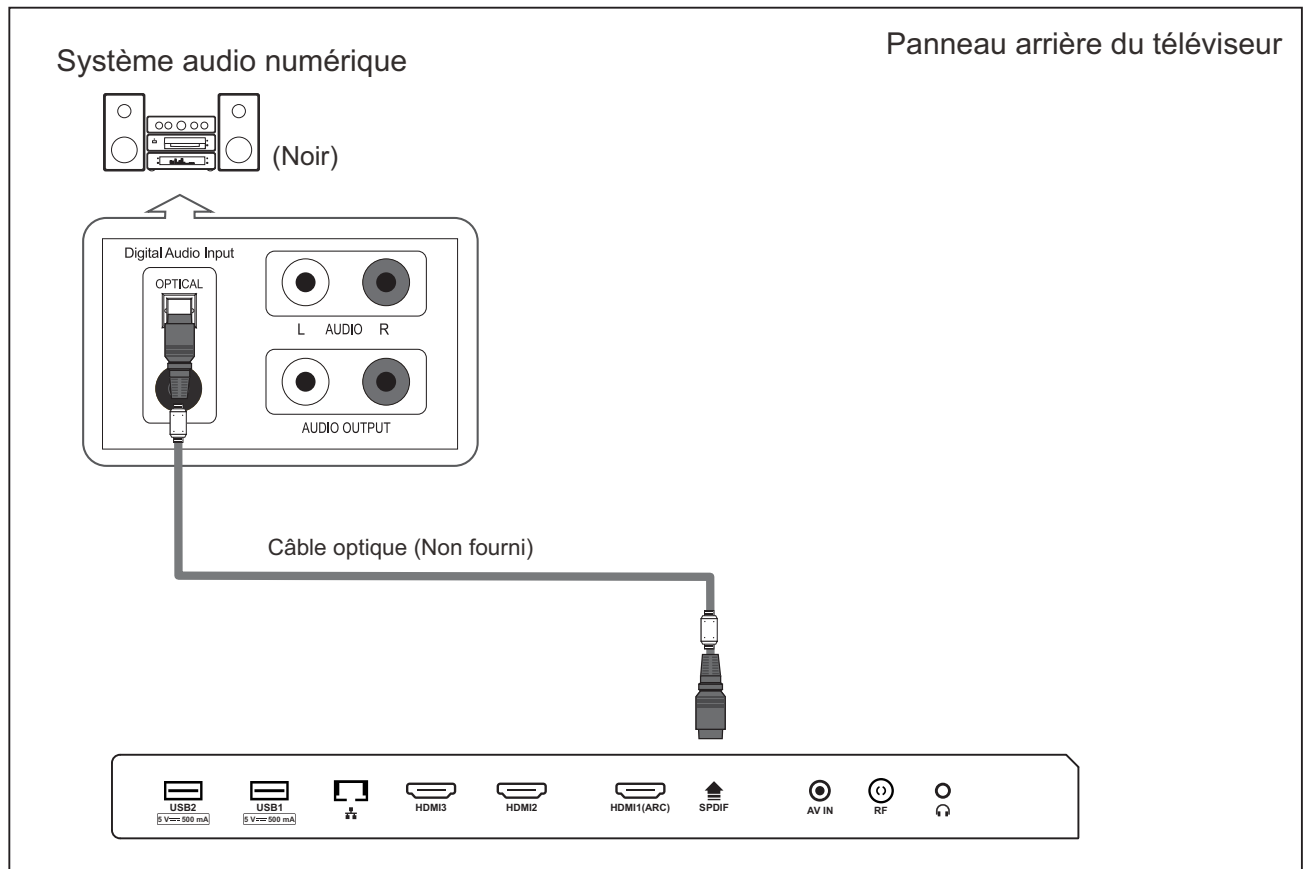

L'audio 5.1 canaux est possible lorsque le téléviseur est connecté à un appareil externe prenant en charge 5.1 canaux.

Connectez un câble à fibre optique entre les prises à fibre optique du téléviseur et les prises d'entrée audio numérique du système audio numérique. Lorsqu'un système audio numérique est connecté à un terminal à fibre optique :

Diminuez le gain (volume) du téléviseur et réglez le niveau de volume avec le bouton volume du système audio numérique.



## Signaux pris en charge

Entrée	Mode
Numérique	ATSC
Analogique	PAL-M/PAL-N/NTSC M
CVBS	PAL/NTSC

Entrée	Résolution	Fréquence verticale
HDMI	480p	60 Hz
	720p	50/60 Hz
	1080i	50/60 Hz
	1080p	50/60 Hz

# Fonctionnement de base

## Utilisation des menus

### 1 Configuration de l'entrée

Appuyez sur la touche **INPUT** de la télécommande pour accéder au menu « SOURCE DE SIGNAL ».

Utilisez ◀/▶ pour sélectionner une source d'entrée et appuyez sur **ENTER** pour confirmer.



### 2 Sélection des chaînes

Il existe quatre façons de sélectionner une chaîne :

- 1) en utilisant les touches numériques et la touche « **ENTER** » de la télécommande pour sélectionner directement la chaîne.

Pour sélectionner la chaîne 90, appuyez sur 9 → 0 → ENTER.

Lorsque vous utilisez les touches numériques, vous pouvez sélectionner directement les chaînes qui ont été effacées ou qui n'ont pas été mémorisées.

- 2) Utilisation de la touche **CH** ◀/▶ de la télécommande ou de votre appareil pour sélectionner la chaîne.

Lorsque vous appuyez sur la touche **CH** ◀/▶, le téléviseur change de chaîne de manière séquentielle. Vous verrez toutes les chaînes que le téléviseur a mémorisées.

Vous ne verrez pas les chaînes qui ont été effacées ou qui n'ont pas été mémorisées.

- 3) Appuyez sur la touche **CH RTN** pour retourner à la chaîne précédente et appuyez-y de nouveau pour retourner à la chaîne actuelle. Pour naviguer rapidement entre deux chaînes éloignées, allez à l'une, puis utilisez les touches numériques pour sélectionner l'autre. Utilisez ensuite la touche **CH RTN** pour alterner rapidement entre les deux.

**CH RTN** n'est pas activé si l'on a pas changé de chaîne depuis l'allumage du téléviseur.

- 4) Sélectionnez les chaînes à partir de « Liste des chaînes » ou « Liste des favoris ».

Appuyez sur la touche « **ENTER** » pour choisir dans le menu « Liste des chaînes ».

### 3 Réglage du volume et configuration de la mise en sourdine

#### Réglage du volume

Appuyez sur la touche **VOL+/-** de la télécommande ou du téléviseur pour afficher le menu **VOL+/-** et régler le volume du téléviseur entre 0 et 100 :

# Fonctionnement de base

## Utilisation des menus

- Appuyez sur la touche **VOL +**, pour augmenter le volume ;
- Appuyez sur la touche **VOL -** pour baisser le volume ;

### SOURDINE

Appuyez sur « **SOURDINE** » pour couper le son. L'icône de SOURDINE s'affichera dans le coin inférieur droit de l'écran.

Pour rétablir le son, appuyez à nouveau sur la touche « **SOURDINE** » ou appuyez simplement sur la touche **VOL+**.

## 4 Informations sur la chaîne en cours

Appuyez sur la touche « INFO » de la télécommande pour visualiser les informations sur la chaîne en cours, les indications relatives aux informations sur la chaîne sont présentées dans le tableau suivant.

▶	9	Nine Digital 13 h - 13 h 30(30Min) MPEG/AC3 Aucune information	THE SHAK 5761 SD Indéfini	Jeu 13:01 01/18/2007 Âge :1	▲
---	---	-------------------------------------------------------------------------	---------------------------------	--------------------------------	---

Appuyez sur la touche « EXIT » de la télécommande pour quitter cet OSD.

# Guide du système de menu

## Image

1. Appuyez sur la touche **MENU** pour afficher le menu principal à l'écran.
2. Appuyez sur la touche ▲/▼ pour sélectionner l'option « Image ».
3. Appuyez sur la touche ► pour accéder au sous-menu « Image ».

### **Netteté**

Ajuste le contour des objets pour les rendre plus nets ou plus flous.

### **Teinte**

Règle la teinte de l'image.

### **Rétroéclairage**

Vous pouvez changer la luminosité de tout l'écran selon vos préférences.

1. Appuyez sur la touche ▲/▼ pour sélectionner l'option « Rétroéclairage ».
2. Utilisez les touches ◀/▶ pour augmenter ou diminuer l'intensité du rétroéclairage.

- Rétroéclairage : règle la luminosité de l'image entière.

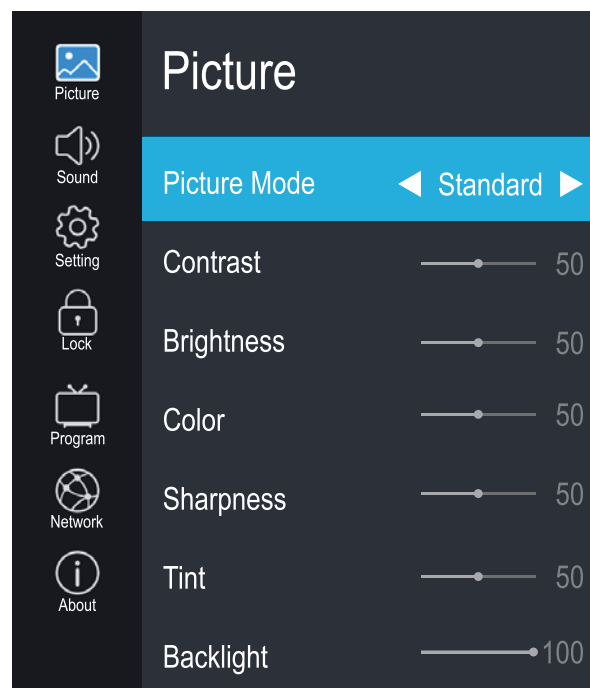

### **Temp.de Couleur**

Vous pouvez changer la couleur de tout l'écran selon vos préférences.

1. Appuyez sur la touche ▲/▼ pour sélectionner l'option « Temp. couleur ».
2. Appuyez sur la touche ◀/▶ pour sélectionner une Temp. couleur.

### **Format d'image**

1. Appuyez sur la touche ▲/▼ pour sélectionner l'option « Format de l'image ».
2. Appuyez sur la touche ◀/▶ pour adapter la taille de l'image à la taille d'image sur l'écran.

### **Réduction de bruit**

Appuyez sur la touche ▲/▼ pour sélectionner le mode « Réduction de bruit ».  
Vous pouvez sélectionner le mode approprié pour faire correspondre les images.

## Son

1. Appuyez sur la touche **MENU** pour afficher le menu principal à l'écran.
2. Appuyez sur la touche ▲/▼ pour sélectionner l'option « Son ».
3. Appuyez sur la touche ► pour accéder au sous-menu « Son ».

### Mode Son

Vous pouvez sélectionner les effets sonores à utiliser pour une émission donnée. Votre téléviseur possède cinq réglages de son (« Standard », « Musique », « Film », « Sports », « Utilisateur ») pré-réglés en usine.

1. Appuyez sur la touche ▲/▼ pour sélectionner l'option « Mode Son ».
2. Appuyez sur la touche ◀/▶ pour sélectionner un mode Son.

- Standard : Sélection du mode sonore normal.
- Musique : Fournit un son clair et direct pour la musique.
- Film : Fournit un son vivant et puissant pour les films.
- Sports : Accentue les graves par rapport aux autres sons.
- Utilisateur : Sélectionne vos paramètres sonores personnalisés.

### Égaliseur

Règle le mode égaliseur de son.

### Équilibrage

Si les volumes du haut-parleur gauche et du haut-parleur droit ne sont pas identiques, vous pouvez ajuster la « Équilibrage » selon vos préférences.

1. Appuyez sur la touche ▲/▼ pour sélectionner l'option « Égaliseur ».
2. Utilisez les touches ◀/▶ pour diminuer ou augmenter la valeur de l'élément.

### Limite de volume auto

Chaque station de diffusion a ses propres conditions de signal, et il n'est pas commode de régler le volume à chaque changement de chaîne. L'option « Volume automatique » permet de régler automatiquement le volume d'une chaîne en diminuant le niveau sonore lorsque le signal de modulation est élevé ou en l'augmentant lorsque le signal de modulation est faible.

1. Appuyez sur la touche ▲/▼ pour sélectionner l'option « Volume automatique ».
2. Utilisez les boutons ◀/▶ pour sélectionner « Activé » ou « Désactivé ».

### Son ambiophonique

Ceci sert à activer le son d'ambiance pour obtenir un meilleur effet sonore.

1. Appuyez sur la touche ▲/▼ pour sélectionner l'option « Son ambiophonique ».
2. Utilisez les boutons ◀/▶ pour sélectionner « Activé » ou « Désactivé ».

### Processus Dolby Audio

Cette fonction est utilisée pour régler DAP.

1. Appuyez sur la touche ▲/▼ pour sélectionner l'option « Processus Dolby Audio ».
2. Utilisez les boutons ◀/▶ pour sélectionner « Activé » ou « Désactivé ».

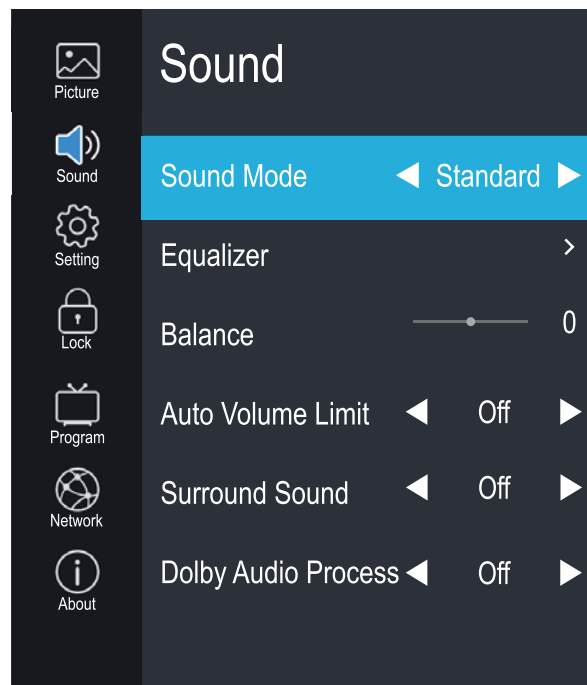

### **Type de sortie numérique**

Cette fonction est utilisée pour régler la sortie audio numérique.

1. Appuyez sur la touche ▲/▼ pour sélectionner l'option « Type de sortie numérique ».
2. Appuyez sur la touche ◀/▶ pour sélectionner un type de sortie numérique en mode TNT ou HDMI.

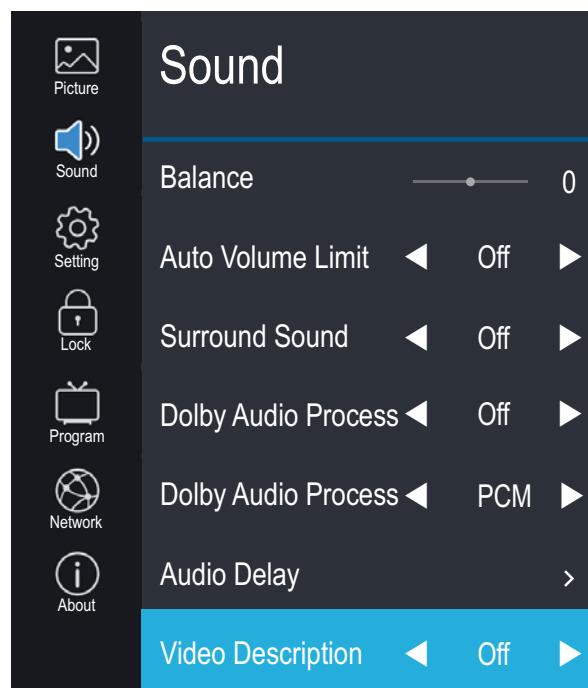

### **Retard Audio**

Cette fonction est utilisée pour régler le type de son.

1. Appuyez sur la touche ▲/▼ pour sélectionner « Délais audio », puis appuyez sur Enter ou sur le bouton ▶ pour entrer dans le sous-menu.
2. Utilisez les touches ◀/▶ pour diminuer ou augmenter la valeur de l'élément.

### **Description vidéo**

1. Appuyez sur la touche ▲/▼ pour sélectionner l'option « Description vidéo ».
2. Appuyez sur ◀/▶ pour sélectionner « Activé » ou « Désactivé ».

# Guide du système de menu

## Réglage

1. Appuyez sur la touche **MENU** pour afficher le menu principal à l'écran.
2. Appuyez sur la touche ▲/▼ pour sélectionner l'option « Réglage ».
3. Appuyez sur la touche ► pour accéder au sous-menu « Réglage ».

### Langue

1. Utilisez les touches ▲/▼ pour sélectionner le réglage « Langue OSD ».
2. Appuyez sur la touche **ENTER** ou ► pour sélectionner une langue appropriée pour l'OSD.

### Temporisation OSD

Permet de fixer le temps que l'OSD reste affiché à l'écran.

### Close Sous-titre codé

1. Appuyez sur la touche ▲/▼ pour sélectionner l'option « Close Sous-titre codé ».
2. Appuyez sur ◀/▶ pour sélectionner le mode Close Sous-titre codé.

### Configuration de liaison

1. Appuyez sur la touche ▲/▼ pour sélectionner l'option « Configuration de liaison ».
2. Appuyez sur la touche ► pour accéder au sous-menu « Configuration de liaison ».

### Liaison CEC

Activez ou désactivez la fonction **Liaison CEC**.

### HDMI ARC

Activez ou désactivez la fonction **HDMI ARC**.

### Mise en marche automatique

Activez ou désactivez la fonction **Mise en marche automatique**.

### Veille automatique

Activez ou désactivez la fonction **Veille automatique**.

### Heure

1. Appuyez sur la touche **MENU** pour afficher le menu principal à l'écran.
2. Appuyez sur la touche ▲/▼ pour sélectionner l'option « Heure ».
3. Appuyez sur la touche ► pour accéder au sous-menu « Heure ».

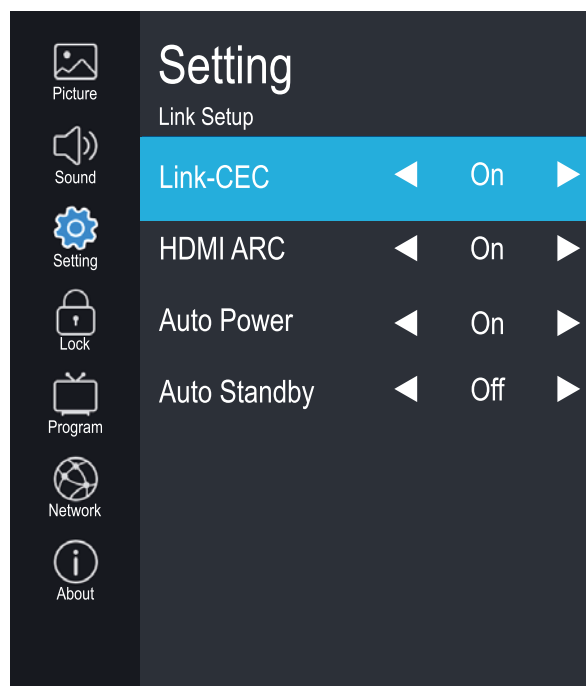
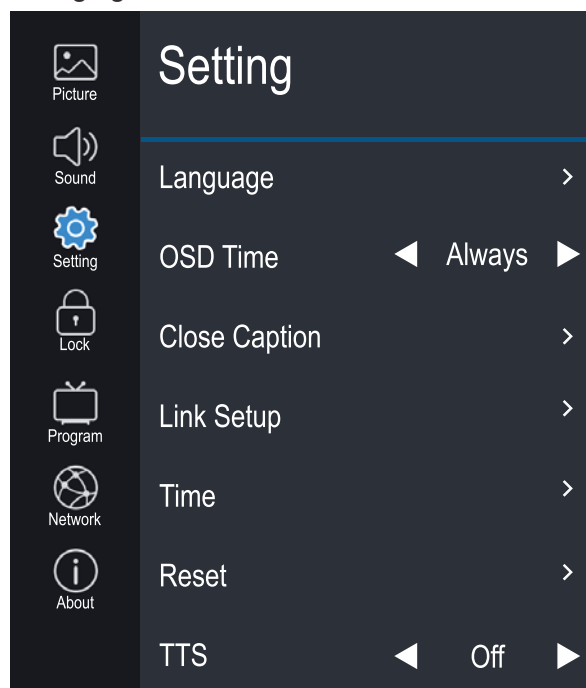

### Sync. auto

Vous pouvez modifier l'heure de votre téléviseur en mode manuel. En mode Auto, « l'horloge » est déterminée par le signal TNT, attendez quelques minutes sans couper l'alimentation, le téléviseur s'éteint automatiquement lorsque la mise à jour est terminée.

### Horaire --:--

Lorsque la synchronisation automatique est activée, l'horloge est obtenue par des flux TNT ; réglez l'horloge lorsque la Sync. auto est désactivée.

## Réglage

### Arrêt programmé

Dans l'élément « Arrêt programmé », appuyez sur le bouton ► ou sur **ENTER** pour accéder au sous-menu, réglez le jour et l'heure d'arrêt du téléviseur.

### Réveil programmé

Dans l'élément « Allumage programmé », appuyez sur le bouton ► ou sur **ENTER** pour accéder au sous-menu, réglez l'heure d'allumage du téléviseur, s'il est en mode veille. Vous pouvez également choisir le jour de la semaine durant lequel vous souhaitez contrôler votre téléviseur.

### Minuterie de veille

1. Appuyez sur la touche ▲/▼ pour sélectionner l'option « Minuterie de veille ».
2. Appuyez plusieurs fois sur la touche ◀/▶ jusqu'à ce que le temps désiré apparaisse (Désactivé, 10 min, 20 min, 30 min, 60 min, 90 min, 120 min, 180 min, 240 min).

Remarques : La minuterie de mise en veille est annulée dès que le téléviseur est éteint ou suite à une coupure de courant.

Remarques : Dès que le délai est inférieur à 60 secondes, des informations de rappel s'affichent à l'écran. Appuyez sur un bouton quelconque pour annuler la fonction minuteur.

### Mise en veille automatique

Appuyez sur la touche ▲/▼ pour choisir d'ouvrir ou non les fonctions Arrêt en l'absence de signal. Si cette fonction est activée, le téléviseur s'éteint lorsqu'aucun signal n'est disponible.

### Fuseau Horaire

Vous pouvez sélectionner cette option pour modifier votre fuseau horaire dans le téléviseur.

1. Appuyez sur la touche ▲/▼ pour sélectionner l'option « Fuseau Horaire ».
2. Appuyez sur la touche ◀/▶ pour sélectionner le fuseau horaire.

### Réinitialisation

1. Appuyez sur la touche ▲/▼ pour sélectionner l'option « Réinitialisation ».
2. Appuyez sur la touche « ► » ou « **ENTER** » pour confirmer.
3. Appuyez sur « Oui » pour confirmer de nouveau, le téléviseur s'éteindra automatiquement et réinitialisera toutes les valeurs aux réglages d'usine.

### TTS

1. Appuyez sur la touche ▲/▼ pour sélectionner l'option « TTS ».
2. Appuyez sur ◀/▶ pour sélectionner « Activé » ou « Désactivé ».

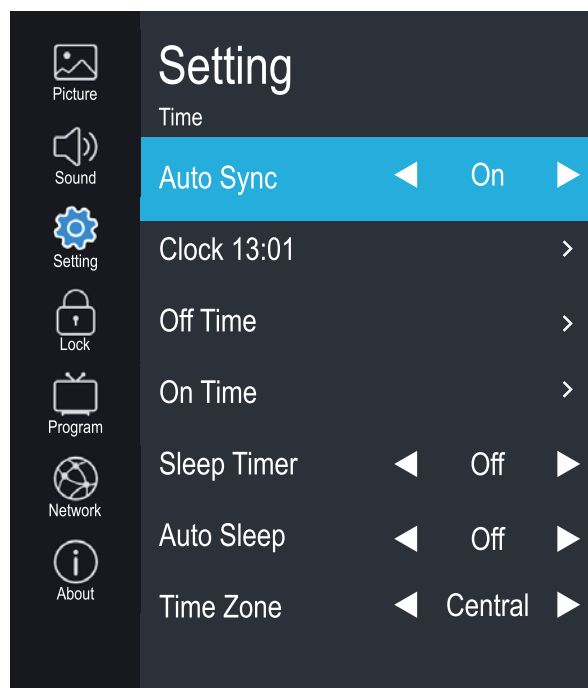



# Guide du système de menu

## Verrouillage

La fonction « Verrouillage » verrouille automatiquement les programmes jugés inappropriés pour les enfants.

L'utilisateur doit d'abord entrer un mot de passe avant de pouvoir configurer ou modifier l'une des restrictions de verrouillage.

1. Appuyez sur la touche **MENU** pour afficher le menu principal à l'écran.
2. Appuyez sur la touche ▲/▼ pour sélectionner l'option « Verrouillage ».
3. Appuyez sur la touche ► pour accéder au sous-menu « Verrouillage », le menu « Saisir le mot de passe » s'affiche, entrez votre mot de passe à 4 chiffres pour accéder au sous-menu « Verrouillage » (le mot de passe par défaut et universel est 1980).

### Verrouillage du système

Activez ou désactivez la fonction de verrouillage.

1. Appuyez sur la touche ▲/▼ pour sélectionner l'option « Verrouillage du système ».
2. Utilisez les boutons ◀/▶ pour sélectionner « Activé » ou « Désactivé ».

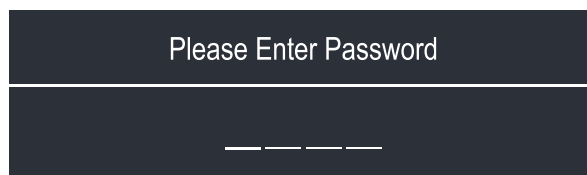

### Définir le mot de passe

1. Appuyez sur la touche ▲/▼ pour sélectionner l'option « Définir le mot de passe ».
2. Entrez votre mot de passe à 4 chiffres pour accéder au sous-menu « Définir le mot de passe ». Entrez 4 chiffres pour votre nouveau mot de passe. Dès que les 4 chiffres sont entrés, le curseur passe à l'élément « Confirmer le mot de passe », entrez de nouveau les 4 chiffres pour mémoriser le nouveau mot de passe.

Lorsque les programmes sont verrouillés, vous pouvez également appuyer sur les touches Menu, Info, etc. Vous pouvez ensuite appuyer sur la touche ◀/▶ pour revenir à la fenêtre de saisie du mot de passe.

### USA TV

1. Appuyez sur la touche ▲/▼ pour sélectionner l'option « USA TV ».
2. Appuyez sur la touche ◀/▶ pour sélectionner.

### USA MPAA

1. Appuyez sur la touche ▲/▼ pour sélectionner l'option « USA MPAA ».
2. Appuyez sur la touche OK pour ouvrir le menu USA MPAA.

### Anglais Canada

1. Appuyez sur la touche ▲/▼ pour sélectionner l'option « Anglais Canada ».
2. Appuyez sur la touche OK pour ouvrir le menu Anglais Canada.

### Français Canada

1. Appuyez sur la touche ▲/▼ pour sélectionner l'option « Français Canada ».
2. Appuyez sur la touche OK pour ouvrir le menu Français Canada.

### Réglage RRT

1. RRT Setting peut être utilisé uniquement lorsque le flux DTV prend en charge le RRT.
2. Définissez le niveau RRT, le téléviseur détectera s'il doit bloquer l'image et le son selon le niveau.

### Réinitialisation RRT

1. Appuyez sur la touche ▲/▼ pour sélectionner l'option « Réinitialisation RRT ».
2. Appuyez sur la touche OK pour ouvrir le menu Réinitialisation RRT.

### Bloquer le contenu télé non catégorisé

1. Appuyez sur la touche ▲/▼ pour sélectionner l'option « Bloquer le contenu télé non catégorisé ».
2. Appuyez sur ◀/▶ pour sélectionner « Activé » ou « Désactivé ».

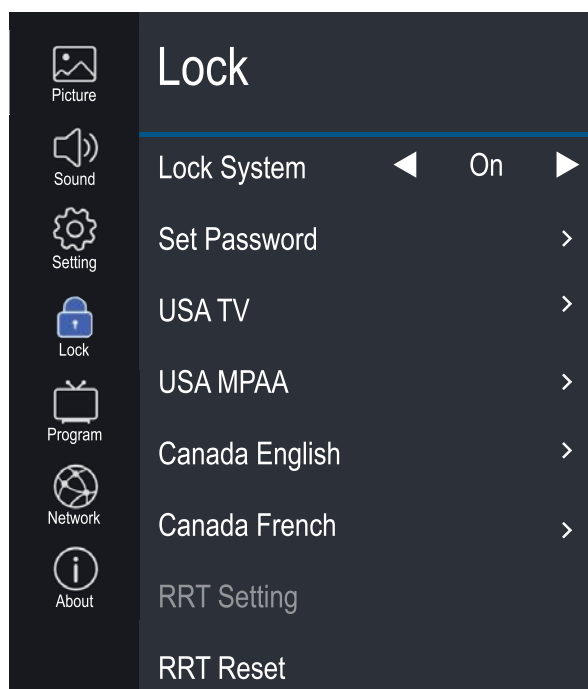

# Guide du système de menu

## Programme

1. Appuyez sur la touche **MENU** pour afficher le menu principal à l'écran.
2. Appuyez sur la touche ▲/▼ pour sélectionner l'option « Programme ».
3. Appuyez sur la touche ► pour accéder au sous-menu « Programme ».

### Syntonisation automatique

Utilisez les boutons ▲/▼ pour sélectionner l'option « Réglage automatique ». Le nombre de chaînes recherchées s'affichera à l'écran.

*Remarque : Appuyez sur le bouton EXIT pour quitter toute la recherche.*

### Recherche manuelle des chaînes TNT

Vous pouvez appuyer sur la touche ◀/▶ ou saisir un numéro pour choisir une chaîne. Appuyez ensuite sur la touche **ENTER** pour lancer la recherche, le téléviseur mémorise la chaîne TNT, le cas échéant.

### Recherche manuelle ATV

En mode TVA/TVN, vous pouvez choisir « Recherche manuelle des chaînes analogiques » pour accéder au menu « Recherche manuelle des chaînes analogiques ».

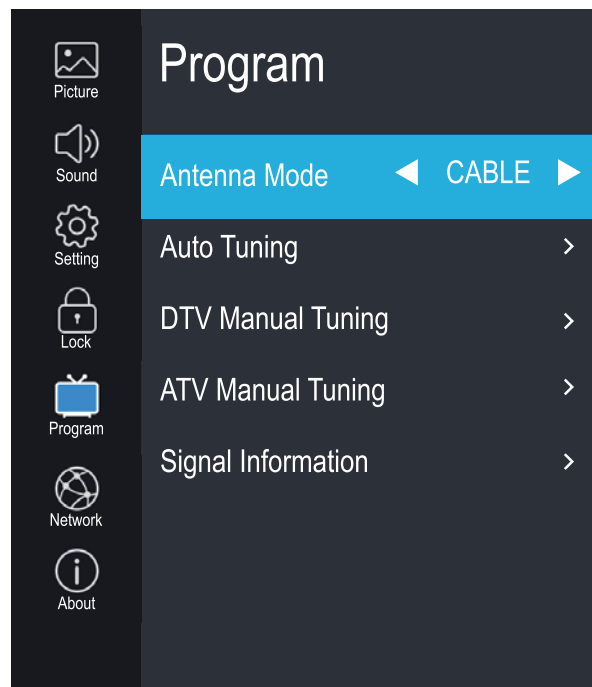

### CH actuelle

Vous pouvez voir le numéro de la chaîne en cours et utiliser les boutons ◀/▶ pour choisir la chaîne à modifier. Le téléviseur recherche la chaîne et la sauvegarde automatiquement.

### Système de couleurs

Sélectionner l'option « Système de couleurs », appuyez sur ◀/▶ de la télécommande pour la modifier. Le système de couleur change dans l'ordre suivant : PAL-N, PAL-M, NTSC ou AUTO.

### Réglage fin

Si l'image ou le son du programme télé est de mauvaise qualité, vous pouvez utiliser « Réglage fin » pour l'affiner.

### Fréquence

Vous pouvez voir la fréquence des chaînes recherchées.

### Enregistrer

Vous pouvez voir la chaîne que vous avez choisie.

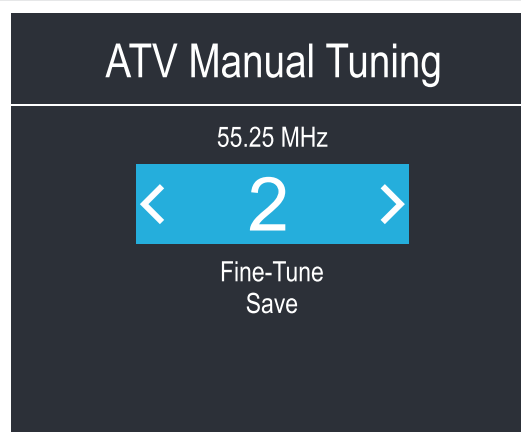
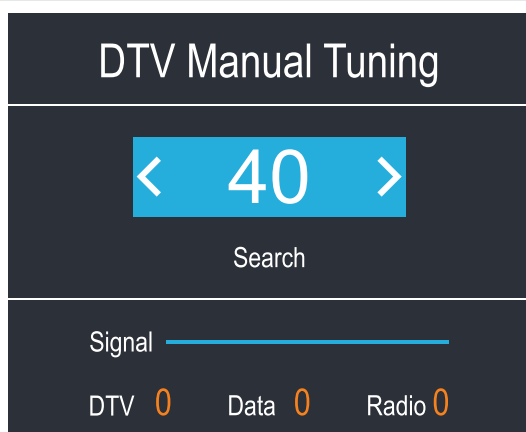

### Informations sur le signal (DTV seulement)

1. Utilisez la touche ▲/▼ pour sélectionner l'option « Informations sur le signal ».
2. Appuyez sur le bouton « ENTER » ou sur ►, pour voir des informations sur la chaîne numérique.

#### REMARQUE :

*Qualité du signal/Intensité du signal (DTV seulement) : Contrairement aux chaînes analogiques dont la qualité de réception peut varier, les chaînes numériques doivent avoir une bonne qualité de réception sans quoi elles ne peuvent être reçues. Ainsi, contrairement aux chaînes analogiques, il est impossible d'effectuer un réglage fin sur une chaîne numérique. Si la force du signal indique que le signal est faible, une solution possible est de régler votre antenne pour l'améliorer. Il faut régler l'antenne jusqu'à trouver la meilleure position donnant le signal le plus fort.*

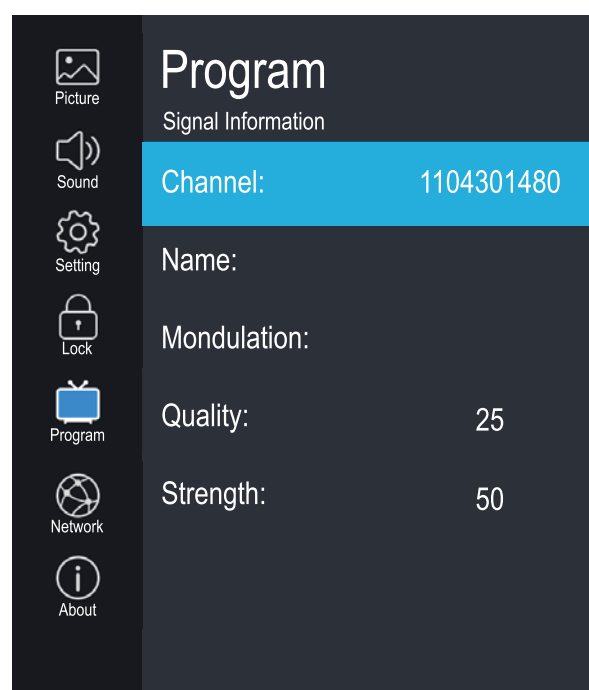

# Guide du système de menu

## Réseau

1. Appuyez sur la touche **MENU** pour afficher le menu principal à l'écran.
2. Appuyez sur la touche ▲/▼ pour sélectionner l'option « Réseau ».
3. Appuyez sur la touche ► pour accéder au sous-menu « Réseau ».

### Wi-Fi

Lorsque le réseau sans fil Wi-Fi sera utilisé, si vous sélectionnez le balayage automatique, sélectionnez l'option « Balayage automatique » et appuyez sur la touche pour sélectionner votre réseau Wi-Fi, puis saisissez le mot de passe pour connecter votre réseau Wi-Fi.

Si vous choisissez l'entrée manuelle, sélectionnez « Saisie manuelle », puis configurez l'IP, le masque sous-réseau, la passerelle et le DNS, dans l'ordre. Une fois le réglage terminé, appuyez sur l'option « Connecter ».

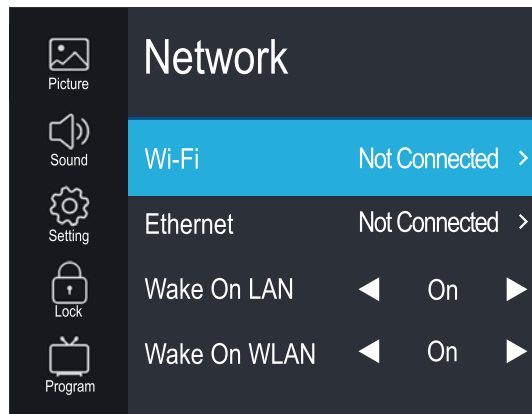

### Ethernet

Lorsque le réseau câblé est utilisé, si vous sélectionnez le réglage d'une adresse IP dynamique, activez le « DHCP » dans la « Configuration » et appuyez sur le bouton « Connecter » pour entrer. Si vous sélectionnez le réglage d'une adresse IP statique, activez « Statique » dans « Configuration », puis configurez l'IP, le masque sous-réseau, la passerelle et le DNS, dans l'ordre. Une fois le réglage terminé, appuyez sur le bouton «Connect».

### Réveil sur LAN/Réveil sur WAN (réseau étendu)

Réglez le téléphone mobile pour qu'il entre dans le même segment de réseau que le téléviseur. Lorsque le téléphone mobile entre sur YouTube, vous trouverez une icône dans le coin supérieur droit. Lorsque vous cliquez sur cette icône, vous pouvez rechercher le téléviseur, puis appuyer pour le mettre en marche.

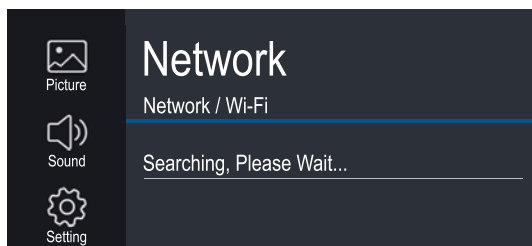
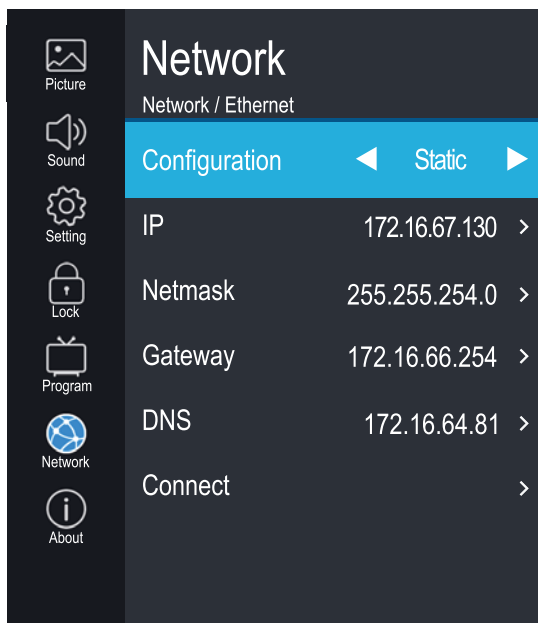
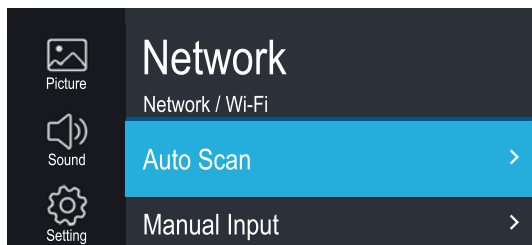

# Guide du système de menu

## À propos de

1. Appuyez sur la touche **MENU** pour afficher le menu principal à l'écran.
2. Appuyez sur la touche ▲/▼ pour sélectionner l'option « À propos de ».
3. Appuyez sur la touche ► pour accéder au sous-menu « À propos de ».

### Netflix

#### Désactiver Netflix

1. Appuyez sur la touche « ▲/▼ » pour sélectionner l'option « Désactiver Netflix ».
2. Appuyez sur la touche ► ou sur ENTER pour confirmer.
3. Appuyez sur « OUI » pour confirmer à nouveau, Netflix sera activé.

#### Arrêter Netflix

1. Utilisez les touches ▲/▼ pour sélectionner l'option « Arrêter Netflix ».
2. Appuyez sur la touche ► ou sur ENTER pour confirmer.
3. Appuyez sur « OUI » pour confirmer à nouveau, Netflix sera arrêté.

#### Netflix ESN

Affiche les informations relatives à Netflix ESN.

#### Version de Netflix

Affiche la version de Netflix.

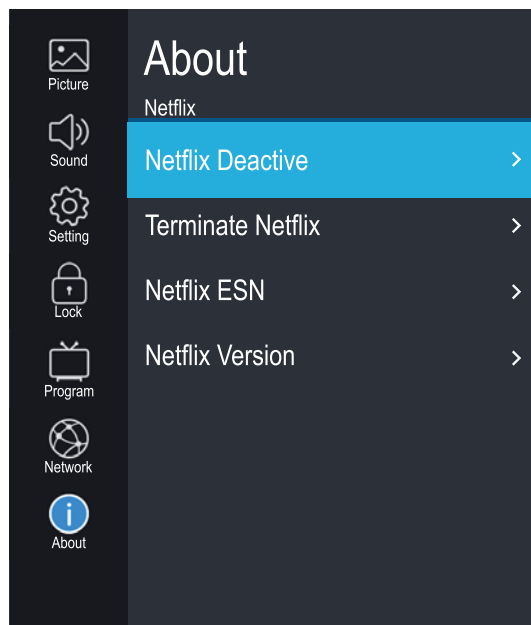

### Afficher le contrat de licence de l'utilisateur final

1. Appuyez sur la touche ▲/▼ pour sélectionner l'option « Afficher le contrat de licence de l'utilisateur final ».
2. Appuyez sur ► ou sur la touche « ENTER » pour afficher le contrat de licence de l'utilisateur final.

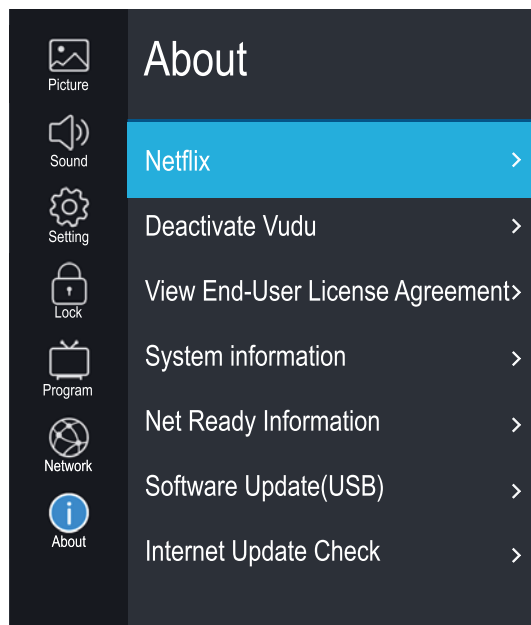

## À propos de

### **Informations sur le système**

1. Appuyez sur la touche ▲/▼ pour sélectionner l'option « Informations sur le système ».
2. Appuyez sur la touche ► ou sur « ENTER » pour afficher les informations sur le système.

### **Informations NetReady**

1. Appuyez sur la touche ▲/▼ pour sélectionner l'option « Informations NetReady ».
2. Appuyez sur ► ou sur la touche « ENTER » pour afficher les informations NetReady.

### **Mise à jour du logiciel (USB)**

Lorsque le téléviseur doit être mis à jour, veuillez copier le nouveau logiciel sur une clé USB et insérez celle-ci dans le téléviseur, puis suivez les étapes suivantes.

1. Appuyez sur la touche ▲/▼ pour sélectionner l'option « Mise à jour du logiciel ».
2. Appuyez sur la touche ► ou sur ENTER pour confirmer.
3. Appuyez sur « OUI » pour confirmer à nouveau, le téléviseur se met à jour par USB. Veuillez patienter quelques minutes sans couper l'alimentation, le téléviseur s'éteint automatiquement lorsque la mise à jour est terminée.

### **Vérification de la mise à jour par Internet**

Cette option peut mettre à jour le téléviseur par Internet.

# Utilisation de Home

## Assistant de configuration

Appuyez sur la touche « HOME » pour accéder à l'interface d'accueil.

### 1. Configuration de la source

Appuyez sur les touches fléchées pour sélectionner une source d'entrée et appuyez sur la touche **ENTER** pour confirmer.



### 2. Configuration des applications

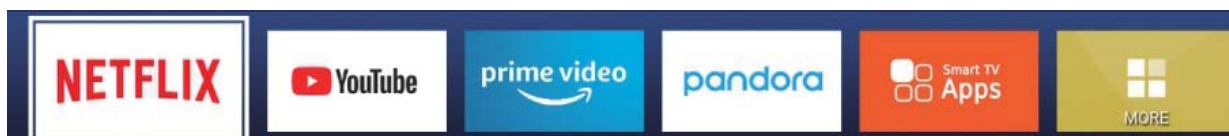

#### 1) NETFLIX

- 1 Utilisez la touche fléchée pour sélectionner l'icône , puis appuyez sur la touche « ENTER » pour accéder à NETFLIX.
- 2 Utilisez la touche fléchée pour sélectionner une vidéo et appuyez sur la touche « ENTER » pour la lire.  
Appuyez sur la touche « MENU » pour quitter la lecture.
- 3 Utilisez les touches fléchées pour parcourir les pages. Appuyez sur la touche « MENU » pour retourner au menu principal et sur « EXIT » pour quitter.

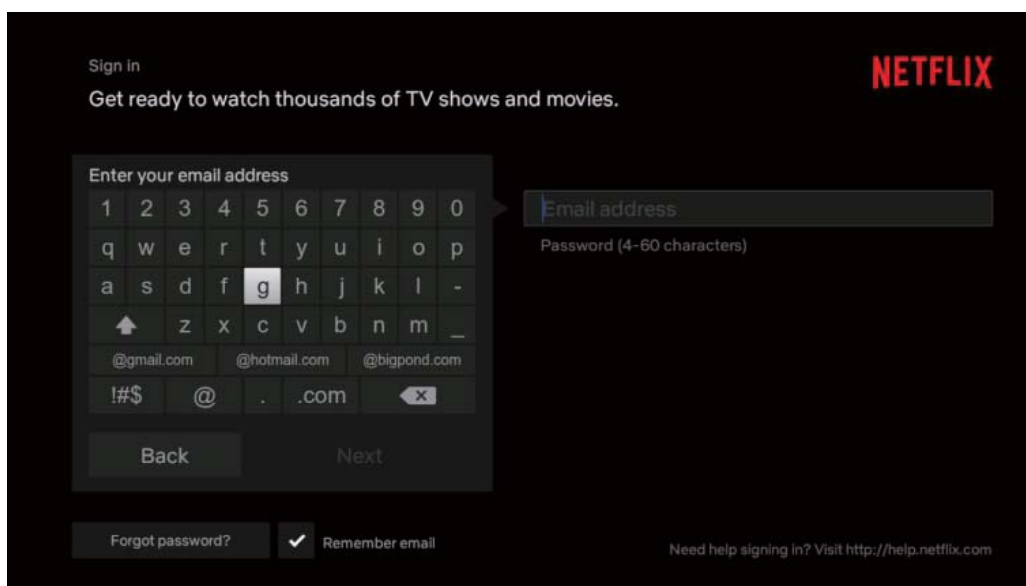

# Utilisation de Home

## Configuration des applications

### 2) Youtube

- 1 Utilisez la touche fléchée pour sélectionner l'icône YouTube, puis appuyez sur « ENTER » pour entrer dans Youtube.
- 2 Utilisez la touche fléchée pour sélectionner une vidéo et appuyez sur la touche « ENTER » pour la lire. Appuyez sur la touche « MENU » pour quitter la lecture.

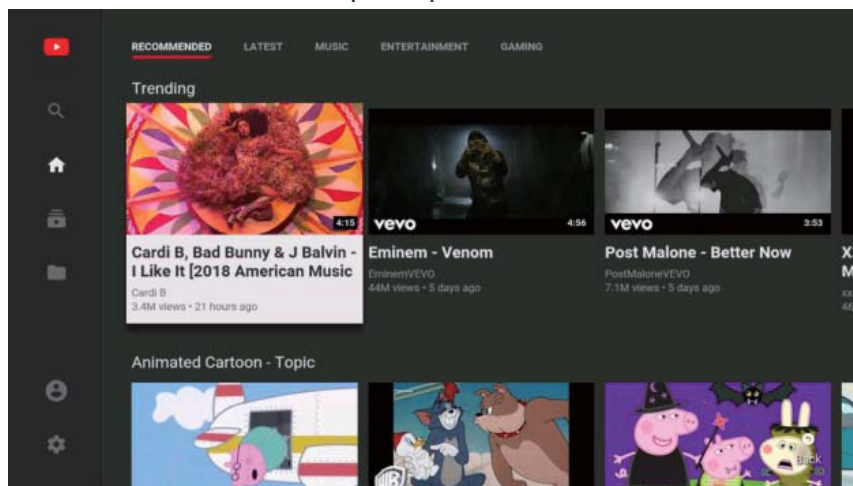

- 3 Appuyez sur la touche ▼ pour ouvrir ou fermer le menu de commande d'ouverture ou de fermeture lors de la lecture.



### 3) AMAZON PRIME VIDEO

- 1 Utilisez la touche fléchée pour sélectionner l'icône « prime video », puis appuyez sur la touche « OK » pour entrer dans Amazon Prime Description vidéo. Ou appuyez sur la touche « prime video » pour entrer dans Amazon Prime Description vidéo directement.
- 2 Connectez-vous à votre compte, utilisez une touche fléchée pour sélectionner la vidéo et appuyez sur la touche « OK » pour la lire. Appuyez sur « BACK » ou « EXIT » pour sortir de la lecture.

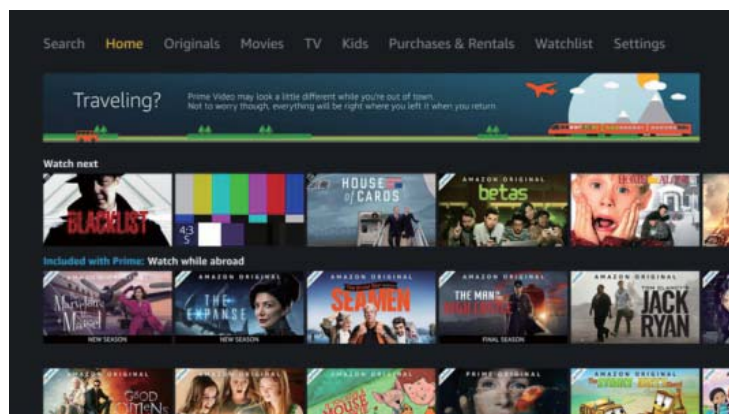

### 4) Pandora

- 1 Utilisez la touche fléchée pour sélectionner l'icône Pandora, puis appuyez sur la touche « ENTER » pour entrer dans l'application Pandora.
- 2 Sélectionnez la musique que vous souhaitez écouter et profitez-en.



# Utilisation de Home

## Configuration des applications

### 5) Facebook



- 1 Utilisez la touche fléchée pour sélectionner l'icône Facebook, puis appuyez sur la touche « **ENTER** » pour entrer dans Facebook.
- 2 Rendez-vous sur le site <https://www.facebook.com/device> sur votre téléphone intelligent ou votre ordinateur pour obtenir le code et saisir le code.
- 3 Appuyez sur la touche fléchée pour parcourir les pages et appuyez sur la touche « **ENTER** » pour visualiser.  
Appuyez sur la touche « **BACK** » pour revenir au menu principal et sur « **EXIT** » pour quitter Facebook.

Touche rouge : connexion à ou déconnexion de Facebook.

Touche verte : actualiser la page en cours.

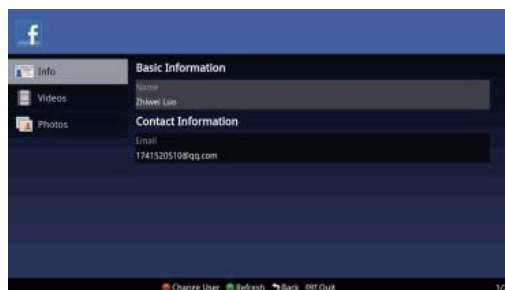

### 6) Smart TV Apps



Smart TV Apps est la boutique de netrange pour les applications en ligne.

### 7) Twitter



- 1 Utilisez une touche fléchée pour sélectionner l'icône Twitter, puis appuyez sur la touche « **ENTER** » pour entrer dans Twitter.

**Authorize TVMessage to use your account?**



TVMessage  
By TVMessage  
widget.babao.com/  
A twitter client for Smart TV

User name or email

Password

**Authorise app**

This application will be able to:

- Read Tweets from your timeline.
- See who you follow, and follow new people.
- Update your profile.
- Post Tweets for you.
- Access your direct messages.

Will not be able to:

- See your email address.
- See your Twitter password.

- 2 Entrez l'adresse courriel et le mot de passe appropriés, puis sélectionnez le bouton « Autoriser l'application » et appuyez sur la touche « **ENTER** » pour vous connecter.

# Internet

## Configuration des applications

③ Appuyez sur la touche fléchée pour parcourir les pages ; appuyez sur « BACK » pour revenir au menu principal et sur « EXIT » pour quitter Twitter.

Touche rouge : connexion à ou déconnexion de Twitter.

Touche verte : actualiser la page en cours.

Touche jaune : écrire un nouveau micromessage.

Touche bleue : Rechercher twitter.



### 8) TOON GOGGLES



Ouvrez Toon Goggles pour regarder des dessins animés amusants et éducatifs.

### 9) Youtube Kids



Application pour que les enfants regardent des vidéos sur Youtube.

### 10) YAHOO Weather



① Utilisez la touche fléchée pour sélectionner l'icône **Yahoo weather**, puis appuyez sur la touche « ENTER » pour entrer dans YAHOO weather.

② Entrez une ville pour obtenir les informations météorologiques.



## Utilisation de Home



### 11) Screencast

Cette fonction sert à partager l'écran des téléphones intelligents ANDROID avec un téléviseur.

- 1 Téléchargez l'application « miracast » du google store dans le téléphone intelligent Android.
- 2 Branchez le téléviseur et le téléphone sur le même WI-FI.
- 3 Démarrez l'application SCREENCASST sur le téléviseur.
- 4 Démarrez la fonction Miracast sur le téléphone.
- 5 Sélectionnez la vidéocapture d'écran de téléviseur.

### 12) Homeshare

Cette fonction est destinée au partage de musique/images/vidéos avec un téléviseur.

- 1 Téléchargez « Media server » du google store dans le téléphone intelligent Android.  
Téléchargez « UPNP/DLNA streamer for TV » d'apple store dans le téléphone intelligent IOS.
- 2 Android : Connectez le téléviseur et le téléphone sur le même WI-FI.  
IOS :Connectez le téléviseur et le téléphone sur le même WI-FI.  
Activez l'application et diffusez le contenu du téléphone.
- 3 Sélectionnez la fonction DLNA du téléviseur.
- 4 Vérifiez les documents du téléphone.

### 13) Navigateur

Application pour que le client puisse visionner des sites Web.

# Lecteur multimédia numérique

## Introduction

Ce téléviseur dispose d'un port USB pour lecteur multimédia numérique. Il peut détecter des appareils prenant en charge USB1.1/2.0, y compris disque à mémoire flash, disque dur USB et caméra numérique. Il prend en charge les fonctions suivantes :

Affichage d'images. Lecture de fichiers audio et vidéo.

### Remarque :

1. Afin d'optimiser l'expérience visuelle de l'utilisateur, veuillez utiliser un câble USB de meilleure qualité et plus court.
2. La lecture et la prévisualisation de certains des fichiers non standard peuvent sembler anormales, veuillez faire preuve de compréhension.

### Explication :

1. En mode USB, vous pouvez utiliser uniquement la télécommande.
2. Menu de contrôle de lecture pour accéder à la zone de lecture et appuyer sur le bouton de menu contextuel.

Données	Format
Image	JPG, JPEG, PNG, BMP
Musique	MP3
Vidéo	MPG, MPEG, Mp4, MKV, MOV

## Dépannage

Si vous avez un problème, consultez les solutions pour chaque symptôme indiqué ci-dessous. Les symptômes suivants peuvent être causés par un réglage inapproprié plutôt que par un dysfonctionnement réel de l'unité. Si le problème persiste, contactez le centre de service à la clientèle, consultez la page précédente pour en obtenir les coordonnées.

Symptômes	Solutions Possibles
L'appareil ne s'allume pas	Vérifiez que le cordon d'alimentation est branché et que la prise de courant est sous tension. Débranchez puis branchez le cordon d'alimentation après 60 secondes et redémarrez le téléviseur.
Pas d'image	Vérifiez la connexion de l'antenne. La station peut avoir des problèmes, syntonisez une autre station. Réglez le contraste et la luminosité.
Image normale mais pas de son	Augmentez le volume. Vérifiez si le son du téléviseur est coupé, appuyez sur le touche MUTE de la télécommande. Vérifiez les réglages sonores. Si des appareils externes sont utilisés, vérifiez que leurs volumes ne sont pas trop faibles ou coupés. Si vous utilisez des entrées AVI ou Composantes, assurez-vous que les câbles sont correctement connectés et ne sont pas desserrés. Si vous utilisez un câble DVI vers HDMI, un câble audio séparé est nécessaire. Assurez-vous que la sortie casque n'est pas utilisée.
Son normal mais couleur anormale ou pas d'image	Vérifiez la connexion de l'antenne et l'état de celle-ci. Si vous utilisez une entrée de composant, veuillez vérifier les connexions du composant. Des connexions incorrectes ou desserrées peuvent causer des problèmes de couleur ou faire en sorte que l'écran apparaisse noir.
Pas de réponse à la télécommande	Les piles de la télécommande peuvent être épuisées, les changer si nécessaire. Nettoyez la lentille de la télécommande. La distance entre le téléviseur LED et la télécommande doit être d'au maximum 8 m, avec l'angle d'utilisation recommandé et aucun obstacle sur sa trajectoire.
Des points en couleur peuvent apparaître à l'écran	Bien qu'un écran LED soit fabriqué avec une technologie de haute précision et que 99,99% ou plus des pixels soient intacts, des points noirs ou brillants peuvent apparaître (rouge, bleu ou vert) constamment sur l'écran. Il s'agit d'une propriété structurelle des écrans LED et non d'un dysfonctionnement.
L'image se décompose	Éloignez le téléviseur des sources électriques bruyantes telles que voitures, séchoirs à cheveux, machines à souder et tout équipement optionnel. Les interférences électriques atmosphériques telles que orages proches ou lointains peuvent provoquer une décomposition de l'image. Laissez un espace suffisant entre l'équipement en option et le téléviseur. Vérifier l'antenne et sa connexion. Éloignez l'antenne de tout câble d'alimentation et câble d'entrée/sortie.

## Garantie limitée

Pour faire une demande de garantie, ne retournez pas ce produit au magasin. Veuillez envoyer un courriel électronique à [support@curtiscs.com](mailto:support@curtiscs.com) ou appeler le 1-800-968-9853.

### 1 ans de garantie

Ce produit est garanti contre tout défaut de matériel et de fabrication pendant une période de un (1) ans à compter de la date d'achat d'origine. Pendant cette période, votre seul recours est la réparation ou le remplacement de ce produit ou composant jugé défectueux, à notre choix; Cependant, vous êtes responsable de tous les coûts associés au retour du produit. Si le produit ou le composant n'est plus disponible, nous le remplacerons par un produit similaire de valeur égale ou supérieure. Avant l'envoi d'un produit de remplacement, le produit doit être rendu inutilisable ou nous être renvoyé.

Cette garantie **ne couvre pas** le verre, les filtres, l'usure normale, une utilisation non conforme aux instructions imprimées, ni les dommages matériels résultant d'un accident, d'une altération, d'une utilisation abusive ou abusive. Cette garantie s'applique uniquement à l'acheteur initial ou au destinataire du cadeau. Conservez le reçu de vente original, car une preuve d'achat est nécessaire pour faire une réclamation de garantie. Cette garantie est annulée si le produit est utilisé pour un usage autre que domestique ou s'il est soumis à une tension ou une forme d'onde autre que celle indiquée sur l'étiquette (par exemple, 120V ~ 60Hz).

Nous excluons toute réclamation pour des dommages spéciaux, accessoires et consécutifs causés par une violation de la garantie explicite ou implicite. Toute responsabilité est limitée au montant du prix d'achat. **Toute garantie implicite, y compris toute garantie légale ou condition de qualité marchande ou d'adéquation à un usage particulier, est refusée sauf dans la mesure où la loi l'interdit, auquel cas cette garantie ou condition est limitée à la durée de cette garantie écrite.** Cette garantie vous confère des droits légaux spécifique. Vous pouvez avoir d'autres droits légaux qui varient selon votre lieu de résidence. Certains états ou provinces n'autorisant pas les limitations de garanties implicites ou de dommages spéciaux, accessoires ou indirects, les limitations ci-dessus peuvent ne pas vous concerner.

Pour un service plus rapide, trouver le modèle, le type et les numéros de série sur votre appareil.

Pour l'assistance à la clientèle et des informations sur les produits,  
veuillez composer le : 1 800 968-9853,

Curtis International Ltd.  
7045 BECKETT DRIVE, UNIT 15, MISSISSAUGA, ON, L5S 2A3  
[www.curtisint.com](http://www.curtisint.com)