



INSTRUCTION MANUAL

Before using the TV, please read this manual thoroughly, and retain it for future reference.



RNSM3203-D



CONFORMS TO
UL STD. 60065
CERTIFIED TO
CSA STD.
C22.2 NO. 60065



Manufactured under license from Dolby Laboratories.
Dolby, Dolby Audio, Pro logic, and the double-D symbol are
trademarks of Dolby Laboratories.

This product has been manufactured and sold under the responsibility of Curtis International Ltd.

RCA, the RCA logo, the two dogs (Nipper and Chipper) logo, are registered trademarks or trademarks of Technicolor (S.A.) or its affiliates and are used under license by Curtis International Ltd.

Any other product, service, company, trade or product name and logo referenced herein are neither endorsed nor sponsored by Technicolor (S.A.) or its Affiliates.

Safety Information

CAUTION

RISK OF ELECTRIC SHOCK
DO NOT OPEN



This symbol indicates that this product incorporates double insulation between hazardous mains voltage and user accessible parts. When servicing use only identical replacement parts.

Caution: To reduce the risk of electric shock, do not remove cover (or back). No user serviceable parts inside. Refer servicing to qualified service personnel.



This symbol indicates important instructions accompanying the product.



This symbol indicates "dangerous voltage" inside the product that presents a risk of electric shock or personal injury.

WARNING

To reduce the risk of fire or electric shock, do not expose this product to rain or moisture.

The apparatus must not be exposed to dripping or splashing. Objects filled with liquids, such as vases or drinking glasses, must never be placed on the apparatus.

This equipment complies with RF radiation exposure limits set forth for an uncontrolled environment. This equipment should be installed and operated with a minimum distance of 20 centimeters between the radiator and your body.

FCC WARNING

Any Changes or modifications not expressly approved by the party responsible for compliance could void the user's authority to operate the equipment.

Note: This equipment has been tested and found to comply with the limits for a Class B digital device, pursuant to part 15 of the FCC Rules. These limits are designed to provide reasonable protection against harmful interference in a residential installation. This equipment generates uses and can radiate radio frequency energy and, if not installed and used in accordance with the instructions, may cause harmful interference to radio communications. However, there is no guarantee that interference will not occur in a particular installation. If this equipment does cause harmful interference to radio or television reception, which can be determined by turning the equipment off and on, the user is encouraged to try to correct the interference by one or more of the following measures:

- Reorient or relocate the receiving antenna.
- Increase the separation between the equipment and receiver.
- Connect the equipment into an outlet on a circuit different from that to which the receiver is connected.
- Consult the dealer or an experienced radio/TV technician for help.

INDUSTRY CANADA NOTICE

This device complies with Industry Canada license-exempt RSS standard(s).

Operation is subject to the following two conditions:

1. This device may not cause interference, and
2. This device must accept any interference, including interference that may cause undesired operation of the device.

Le présent appareil est conforme aux CNR d'Industrie Canada applicables aux appareils radio exempts de licence. L'exploitation est autorisée aux deux conditions suivantes:

- (1) l'appareil ne doit pas produire de brouillage, et
- (2) l'utilisateur de l'appareil doit accepter tout brouillage radioélectrique subi, même si le brouillage est susceptible d'en compromettre le fonctionnement.

IMPORTANT SAFETY INSTRUCTIONS

1. Read these instructions.
2. Keep these instructions.
3. Heed all warnings.
4. Follow all instructions.
5. Do not use this apparatus near water.
6. Clean only with dry cloth.
7. Do not block any ventilation openings. Install in accordance with the manufacturer's instructions.
8. Do not install near any heat sources such as radiators, heat registers, stoves, or other apparatus (including amplifiers) that produce heat.
9. Do not defeat the safety purpose of the polarized or grounding-type plug. A polarized plug has two blades with one wider than the other. A grounding type plug has two blades and a third grounding prong. The wide blade or the third prong is provided for your safety. If the provided plug does not fit into your outlet, consult an electrician for replacement of the obsolete outlet.
10. Protect the power cord from being walked on or pinched particularly at plugs, convenience receptacles, and the point where they exit from the apparatus.
11. Only use attachments/accessories specified by the manufacturer.
12. Use only with the cart, stand, tripod, bracket, or table specified by the manufacturer, or sold with the apparatus. When a cart is used, use caution when moving the cart/apparatus combination to avoid injury from tip-over.
13. Unplug this apparatus during lightning storms or when unused for long periods of time.
14. Refer all servicing to qualified service personnel.



Safety Information

Servicing is required when the apparatus has been damaged in any way, such as power-supply cord or plug is damaged, liquid has been spilled or objects have fallen into the apparatus, the apparatus has been exposed to rain or moisture, does not operate normally, or has been dropped.

15. If an outside antenna or cable system is connected to the product, be sure the antenna or cable system is grounded so as to provide some protection against voltage surges and built-up static charges. Section 810 of the National Electrical Code, ANSI/NFPA No. 70-1984 (Section 54 of Canadian Electrical Code, Part 1) provides information with respect to proper grounding of the mast and supporting structure, grounding of the lead-in wire to an antenna-discharge unit, size of grounding conductors, location of antenna-discharge unit, connection to grounding electrode. See following example.

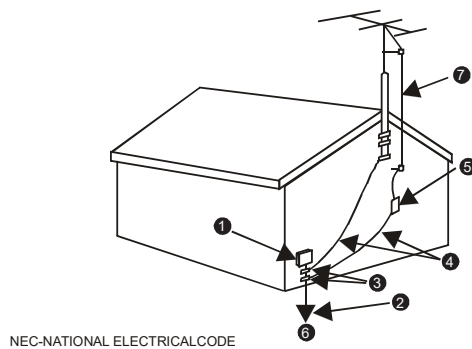

1	Electric service equipment
2	Power service grounding electrode system (NEC ART 250 PART H)
3	Ground clamps
4	Grounding conductors (NEC SECTION 810-21)
5	Antenna discharge unit (NEC SECTION 810-21)
6	Grounding clamp
7	Antenna lead in wire

16. Mains plug is used as the disconnect device. It shall remain readily operable and should not be obstructed during intended use.
17. To prevent injury, this apparatus must be securely attached to the floor/wall in accordance with the installation instructions.
18. Excessive sound pressure from earphones and headphones can cause hearing loss.

Important Safety Instructions and Maintenance

Important Safety Instructions

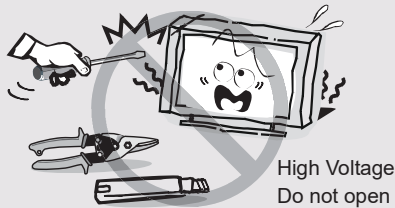

CAUTION

Risk of electronic shock, do not open. Do not attempt to service this product yourself as opening or removing covers may expose you to dangerous voltage or other hazards. Refer all servicing to qualified service personnel.

To reduce the risk of fire or electric shock, do not expose this product to rain or moisture. The apparatus shall not be exposed to dripping or splashing and no objects filled with liquids, such as vases, shall be placed on the apparatus.



The screen and cabinet get warm when the TV is in use. This is not a malfunction. In case of smoke, strange noise or strange smell from the unit:

- Turn off the power switch immediately;
- Disconnect the power plug from the power outlet;
- Contact your dealer or service centre. Never attempt to make repairs yourself because this could be dangerous.

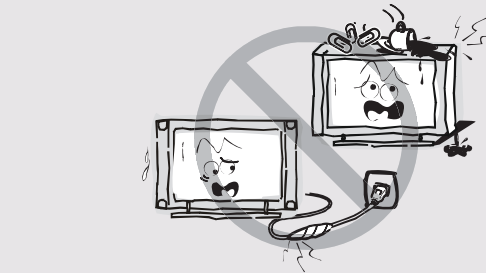
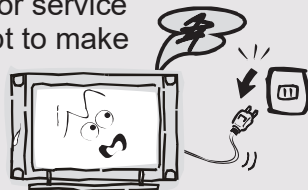

If the following problems occur: Turn off the TV set and unplug the AC power cord immediately if any of the following problems occur. Ask your dealer or service centre to have it checked by qualified service personnel.

When:

- AC power cord is damaged.
- Poor fitting of AC power outlet.
- TV set is damaged by being dropped, hit or having something thrown at it.
- Any liquid or solid object falls through openings in the cabinet.

Never push objects of any kind into the set through the cabinet slots as they may touch dangerous voltage points or short-circuit parts that could result in a fire or electric shock. Never spill liquid of any kind on the set. Use special caution in households where children are present. The apparatus is not suitable for children under 3-year to operate.



Do not overload wall outlets, extension cords or adaptors beyond their capacity, this can result in fire or electrical shock. Power-supply cords should be routed so that they are not likely to be walked on or pinched by items placed upon or against them, paying particular attention to cords at plug end, adaptors and the point where they exit from the appliance. The mains plug is used as the disconnect device. It shall remain readily accessible and should not be obstructed during intended use. Make sure to plug the power cord in until it is firmly inserted. When removing the power cord, make sure to hold the power plug when pulling the plug from the outlet, do not pull the plug out by the wire. NEVER touch the plug or power cord with wet hands. To disconnect the apparatus from the mains power, the plug must be pulled out from the mains socket, therefore make sure the mains plug is always easily accessible.

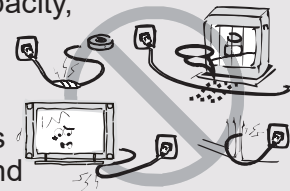

Do not push or scratch the front filter, or place any objects on top of the TV set. The image may be uneven or the screen may be damaged.

To avoid the fire, no naked flame source, such as lighted candles, should be placed on the apparatus.



Important Safety Instructions and Maintenance

Important Safety Instructions

An outside antenna system should not be located in the vicinity of overhead power lines or other electric light or power circuits, or where it can fall into such power lines or circuits. When installing an outside antenna system, extreme care should be taken to keep from touching such power lines or circuits as contact with them might be fatal. Ensuring the television is not overhanging the edge of the supporting furniture.

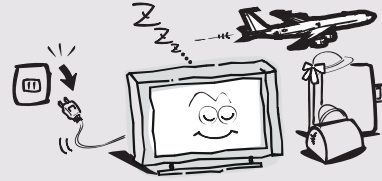
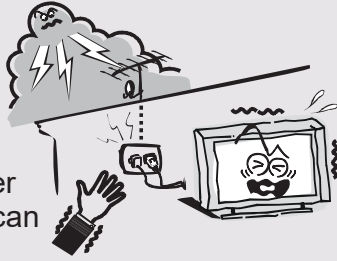

When not in use

If you will not be using the TV set for several days, the TV set should be disconnected from the AC mains for environmental and safety reasons. As the TV set is not disconnected from the AC power when the TV is turned off at the standby switch, pull the plug from the AC power outlet to disconnect the TV completely. However, some TV sets may have features that require the TV set to be left in standby to function correctly. In the case of lightning, unplug the TV set from the outlet immediately. Never touch the antenna wire during lightning.

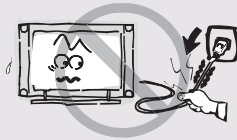

Do not pull the plug out by the wire; Never touch the plug with wet hands.

Excessive volume from earphones and headphones can cause hearing loss.



Installation

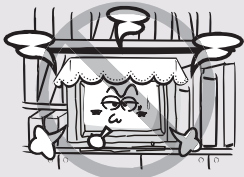

The ventilation should not be impeded by covering the ventilation opening with items, such as newspapers, tablecloths, curtains, etc. At least 10 cm space should be left around the apparatus for sufficient ventilation.

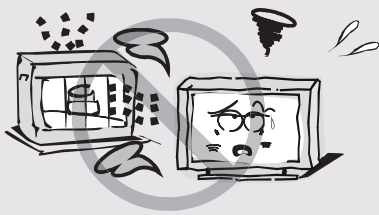

The product should be situated away from heat sources such as radiators, heat registers, stoves, or other products (including amplifiers) that produce heat. Place the apparatus in such a position that the screen is not exposed to direct sunlight. It is best to have soft indirect lighting while watching and avoid completely dark environments and reflection from the screen as these may cause eye fatigue. Keep the TV set away from any equipment emitting electromagnetic radiation.

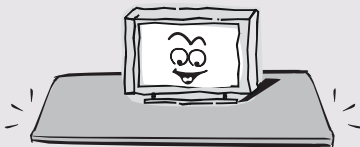

Do not place the set on an unstable cart, stand, table or shelf. The set may fall, causing serious personal injury as well as damage to the product. Use only with the cart, stand, tripod, bracket, or table specified by the manufacturer, or sold with the apparatus. An appliance and cart combination should be moved with care. Quick stops, excessive force, and uneven surfaces may cause the appliance and cart combination to overturn.



Do not place this apparatus near water, for example, near a bath tub, wash bowl, kitchen sink, or laundry tub; in a wet basement; or a swimming pool; and the like;

Important Safety Instructions and Maintenance

Installation

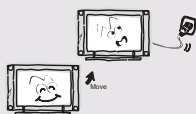

When the TV being moved in from cold place, it needs some right time for dew inside unit evaporating fully before turn on the unit;

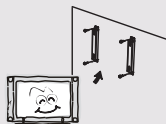

To prevent injury, this apparatus must be securely attached to the floor/wall in accordance with the installation instructions.

LED Screen

Although the LED screen is made with high precision technology and 99.99% or more of the pixels are effective, black dots may appear or bright points of light (red, blue or green) may appear constantly on the LED screen. This is a structural property of the LED screen and is not a malfunction. If the surface of the LED panel cracks, do not touch it until you have unplugged the AC power cord. Otherwise electric shock may result. Do not throw anything at the TV set. The LED panel may break from the impact and cause serious injury.

Precautions When Displaying a Still Image

A still image may cause permanent damage to the TV screen.

Do not display still images and partially still images on the LED panel for more than 2 hours as it can cause screen image retention. This image retention is also known as "screen burn". To avoid such image retention, reduce the degree of brightness and contrast of the screen when displaying a still image.

Watching the LED TV in 4:3 format for a long period of time may leave traces of borders displayed on the left, right and centre of the screen caused by the difference of light emission on the screen. Playing a DVD or a game console may cause a similar effect to the screen.

Damages caused by the above effect are not covered by the Warranty.

Displaying still images from Video games and PC for longer than a certain period of time may produce partial after-images. To prevent this effect, reduce the 'brightness' and 'contrast' when displaying still images.

Cleaning

Cleaning and handling the screen surface and cabinet. Disconnect the unit from the AC outlet before cleaning. To remove dust, wipe gently with a soft, lint free cloth. If required use a slightly damp cloth.



MAINS PLUG

Wipe the mains plug with a dry cloth at regular intervals. Moisture and dust may lead to fire or electrical shock.



Use care not to subject the TV's surfaces to detergent. (A liquid inside the TV could lead to product failure, fire or electrical shock.) Use care not to subject surfaces to bug repellent, solvent, thinner, or other volatile substances as this may deteriorate the surface and finish of the cabinet.

Attention should be drawn to the environmental aspects of battery disposal;

This equipment is a Class II or double insulated electrical appliance. It has been designed in such a way that it does not require a safety connection to electrical earth.



Important Information

If a television is not positioned in a sufficiently stable location, it can be potentially hazardous due to falling. Many injuries, particularly to children, can be avoided by taking simple precautions such as:

- Using cabinets or stands recommended by the manufacturer of the television.
- Only using furniture that can safely support the television.
- Ensuring the television is not overhanging the edge of the supporting furniture.
- Not placing the television on tall furniture (for example, cupboards or bookcases) without anchoring both the furniture and the television to a suitable support.
- Not standing the televisions on cloth or other materials placed between the television and supporting furniture.
- Educating children about the dangers of climbing on furniture to reach the television or its controls.
- Keep small accessories out of reach of children so they are not mistakenly swallowed.

Table of Contents

Accessories -----	8
Introduction -----	9
Features-----	9
Specifications-----	10
Stand and Wall-mounting Instructions (optional) -----	11
General Description -----	13
Overview of front panel-----	13
Overview of back panel-----	14
Overview of remote control-----	15
Installing Batteries in the Remote Control-----	18
External Connection -----	19
Antenna connection-----	19
Basic Operation -----	24
Menu Operation-----	24
Menu System Instruction -----	26
Picture -----	26
Sound -----	27
Setting -----	29
Lock-----	34
Program-----	32
Network-----	34
About-----	35
Home Operation -----	37
Internet -----	40
Digital Media Player -----	42
Troubleshooting -----	43
Limited Warranty -----	44

Accessories

Please make sure the following items are included with your LED TV. If any items are missing, contact your dealer.



Remote Control

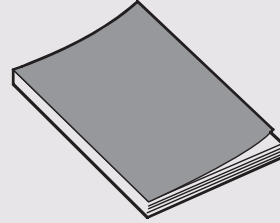

Owner's
Instructions



Stand x 2

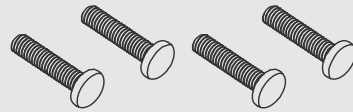

Screws x 4

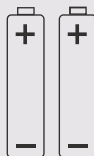

AAA Batteries for
Remote x 2

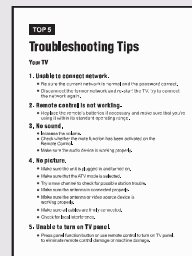

Top 5 Tips

Introduction

Features

- TV adopts 32" TFT LED display screen
- Zero X radiation complies to green environment protection requirement
- Connect to computer directly to realize TV/monitor combo.
- USB 2.0
- 16:9 wide screen
- Auto tuning and fine tuning
- HDMI input
- Programmable sleep timer
- Wide range voltage input

Basic Functions

Input terminals used for external equipment connection

- 1 x RF input
- 2 x USB inputs
- 3 x HDMI inputs
- 1 x AV input
- 1 x SPDIF output
- 1 x Headphone output
- 1 x RJ-45 NET

Introduction

Specifications

Model	RNSM3203-D	
Display size	32" Diagonal(max.)	
LED panel resolution	1366X768	
Speaker output power	≥5WX2	
Power supply	110-240V~, 50/60Hz	
TV receive system	Digital: ATSC Analog: PAL-M/ PAL-N/ NTSC-M	
Frequency range	Digital: 7-69 Analog: Antenna: 2-69 Cable: 1-135	
Video in	PAL / NTSC	
Power consumption	55W	
Standby consumption	≤1W	
Antenna Input	75 ohms, unbalanced	
Controller power	DC 3V (Two AAA size batteries)	
Dimensions (LXWXH)	TV with stand	731.8x185.3x491mm
	TV without stand	731.8x91.3x435mm
Weight (Net weight)	TV with stand	4.3 kg
	TV without stand	4.23 kg
Work Temperature	0°C-40°C	

NOTES:

- Design and specifications are subject to change without notice.
- Weight and Dimension shown are approximate.

Stand and Wall-mounting Instructions (optional)

How to assemble the stand

If you need to remove or assemble the stand please read the following instructions.

-Before attaching/detaching the stand, make sure to turn off the TV.

-Before performing work, spread cushioning over the base area to lay the LED TV on.

This will prevent it from being damaged.

Assembling instruction:

Step1: Take out two stands from package, and insert them into bottom of TV;

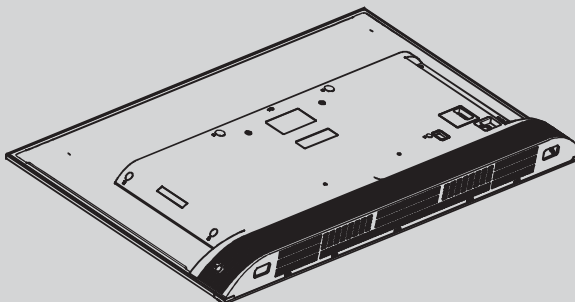

Step2: Take out four screws provided with TV set and tighten them into screw holes;

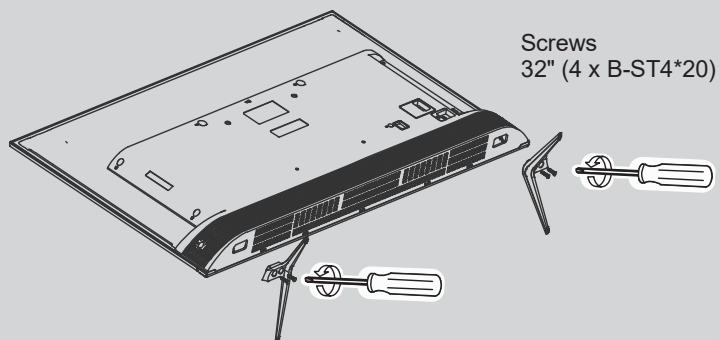

- To disconnect the stand from the TV, perform the above steps in reverse order.

Note: The illustrations and on-screen displays in this manual are for explanation purposes and may vary slightly from actual product.

Stand and Wall-mounting Instructions (optional)

Wall mounting instructions:

Your LED TV is able to accommodate wall mounting with the use of a wall mount bracket (not supplied with LED TV, please contact your local hardware store) and the mounting holes on the back of the unit. We recommend removing the TV stand prior to wall mounting the TV. Please see previous page for instructions on removing the stand.

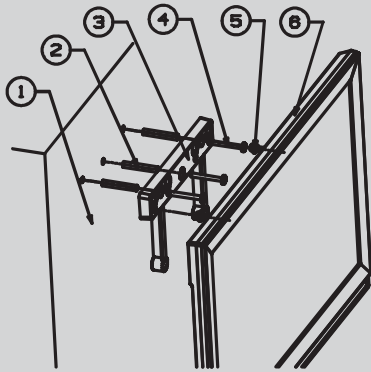

1. Wall
2. Nylon anchor(three)
3. Wall-mounting bracket(one)
4. Self-tapping screw(three)
5. Wall-mounting screw M4/M6
two for each(Only need to select two)
6. Rear cabinet

Wall-mounting instruction:

1. The wall-mounting bracket is suit for 23 to 32-inch flat TV that the wall-mouting hole distance is 100 or 200mm.(The wall-mounting hole of back panel should be smooth.)
2. Punch three holes on the wall according to the wall-mounting bracket (3)
3. Insert the nylon anchors(2) into the corresponding holes on the wall.
4. Fix the wall-mounting bracket (3) with self-tapping screws(4) in nylon anchors of the wall.
5. Screw the wall-mounting screws(5) into the upper two screw holes in the back panel.
6. Left the TV and hang it on the wall by two people.

Note: 1. Please mount your TV on the strength of the wall for withstanding the TV's weight.
2. Be careful not to scratch panel and TV cabinet when your fasten the screws on the TV.

General Description

Overview of Front Panel (32")

The buttons on the lower-right panel control your TV's basic features, including the on-screen menu. To use the more advanced features, you must use the remote control.

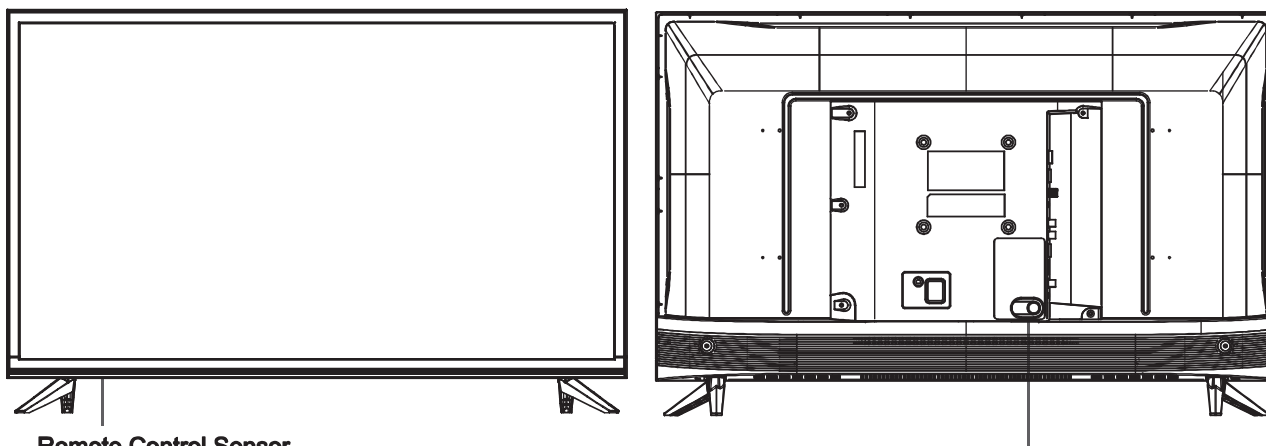

Remote Control Sensor

- Red light indicates the TV is in standby mode.
- Green light indicates the TV is on.

POWER(power on / key function)

Key Function Description

Note: The key instructions are subject to below.

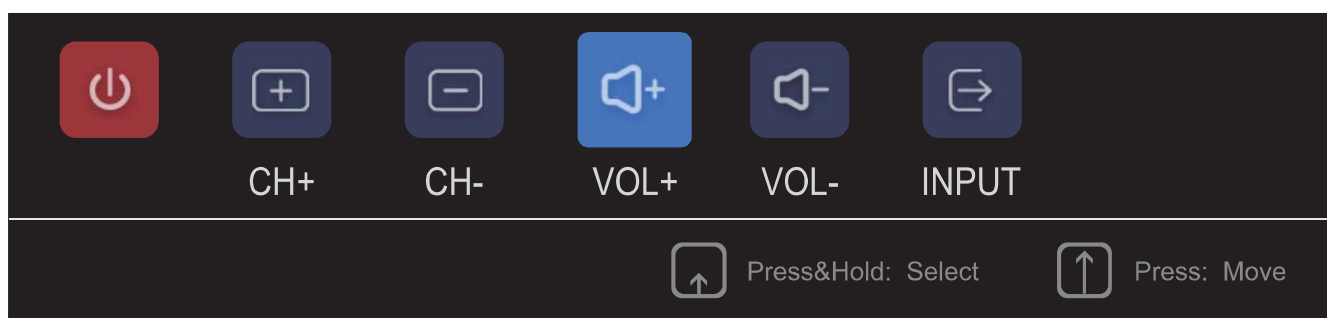







Display/Hide key icon: When there is no button icon popping up, press and hold the key, the key icon will pop up like the picture shows above, the key icon will automatically turn off after 5 seconds of inactivity.

Icon selection: Short press the button, move the loop to the right, select the icon.

Icon function selection: Long press the key to achieve the function of the selected icon.

Icon Description:

-  **Power off Icon:** Corresponding to the "POWER" button of remote.
-  **CH+ Icon:** Corresponding to the "CH+" button of remote.
-  **CH- Icon:** Corresponding to the "CH-" button of remote.
-  **Volume+ Icon:** Corresponding to the "VOL+" button of remote.
-  **Volume- Icon:** Corresponding to the "VOL-" button of remote.
-  **Input Icon:** Corresponding to the "Input" button of remote.

General Description

Overview of Back Panel

You can connect the TV with video devices such as DVD/VCD player, VCR and video camera to enjoy the high quality picture.

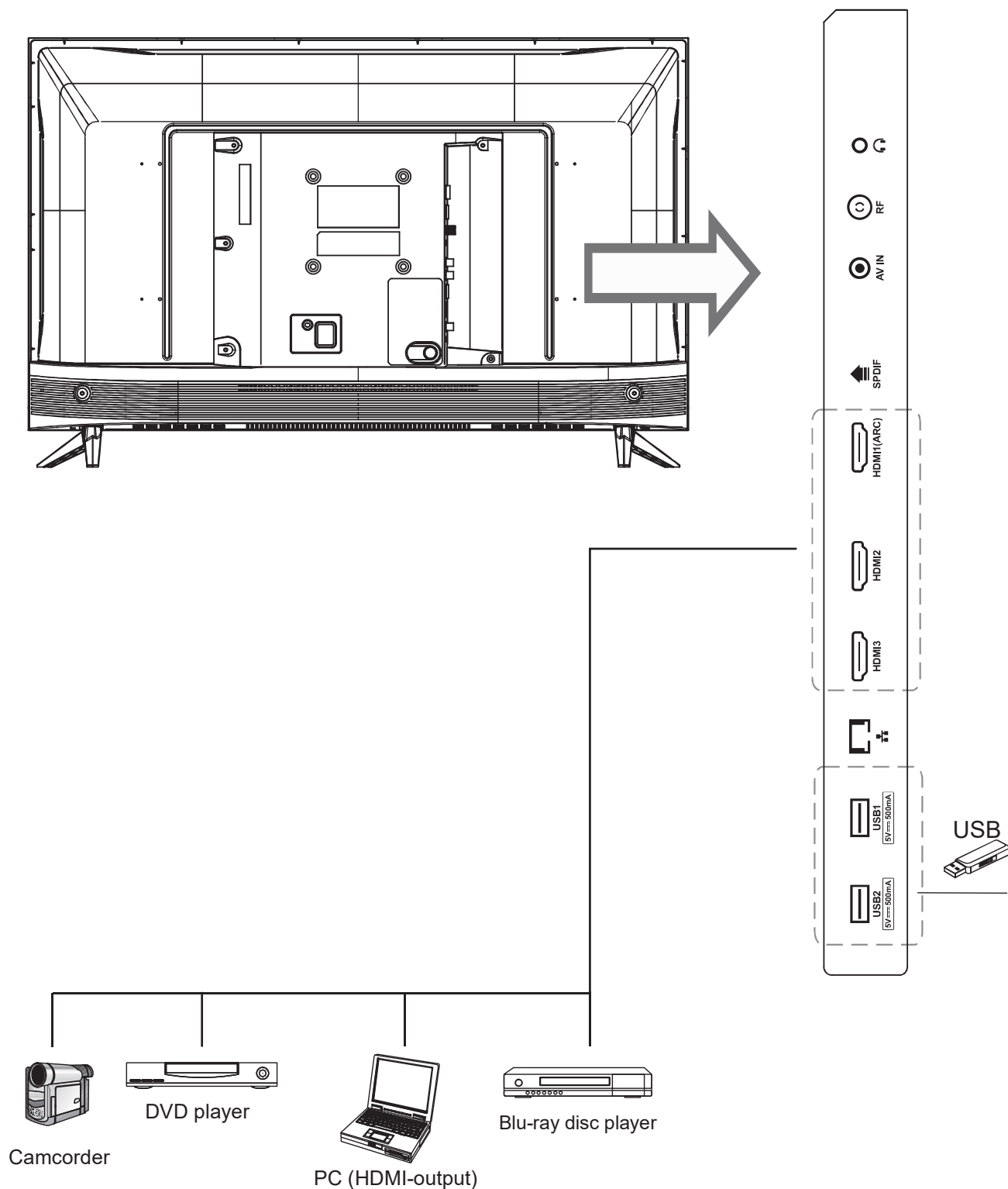

Note: The product and illustrations in this user's manual is only for explanation purposes and may vary depending on model.

General Description

Overview of Remote Control

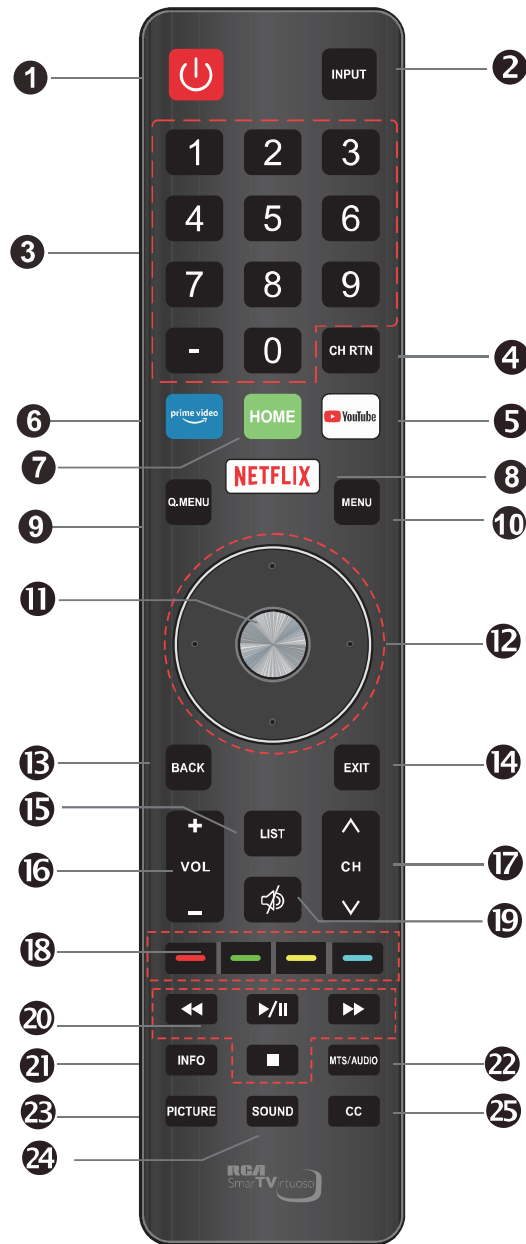

Loading batteries:

- 1) Remove the lid of the battery compartment.
- 2) Insert 2 size AAA batteries with polarities as indicated inside the compartment.
- 3) Replace the lid.

Note:

- 1) A loading of batteries should be last one year under normal use.
- 2) If you don't intend to use the remote control for a long period of time, remove batteries to avoid damage due to leakage.
- 3) Do not mix old and new batteries or different types.
- 4) Do not throw batteries into fire or water.
- 5) The batteries (battery pack or batteries installed) should not be exposed to excessive heat such as sunshine, fire or the like.

General Description

Overview of Remote Control

1. **POWER:** Turn the TV on and off.
2. **INPUT:** This button is used to switch among different sources, Select a source and press ENTER button to confirm.
3. **Digital Buttons(0-9, •):** Directly select channel with digital buttons.
4. **CH RTN:** Switch to the previous program.
5. **YouTube:** If network connects, press this key to view YouTube directly.
6. **prime video :** If network connects, press this key to open and view amazon prime video directly.
7. **HOME:** Press it to go to App home page.
8. **NETFLIX:** If network connects, press this key to view NETFLIX directly.
9. **Q.MENU:** Press this key to go to quick menu.
10. **MENU:** Display the main menu or exit the current menu.
11. **ENTER:** Validation key.
12. **Arrow buttons ▲▼◀▶:** Use to select on-screen menu items and change menu values.
13. **BACK:** Return.
14. **EXIT:** Exit the menu.
15. **LIST:** Press it to show channel list and favorite list on screen.
16. **VOL+/-:** Press these buttons to adjust the volume.
17. **CH▲/▼:** Press these buttons to change channel upward or downward.

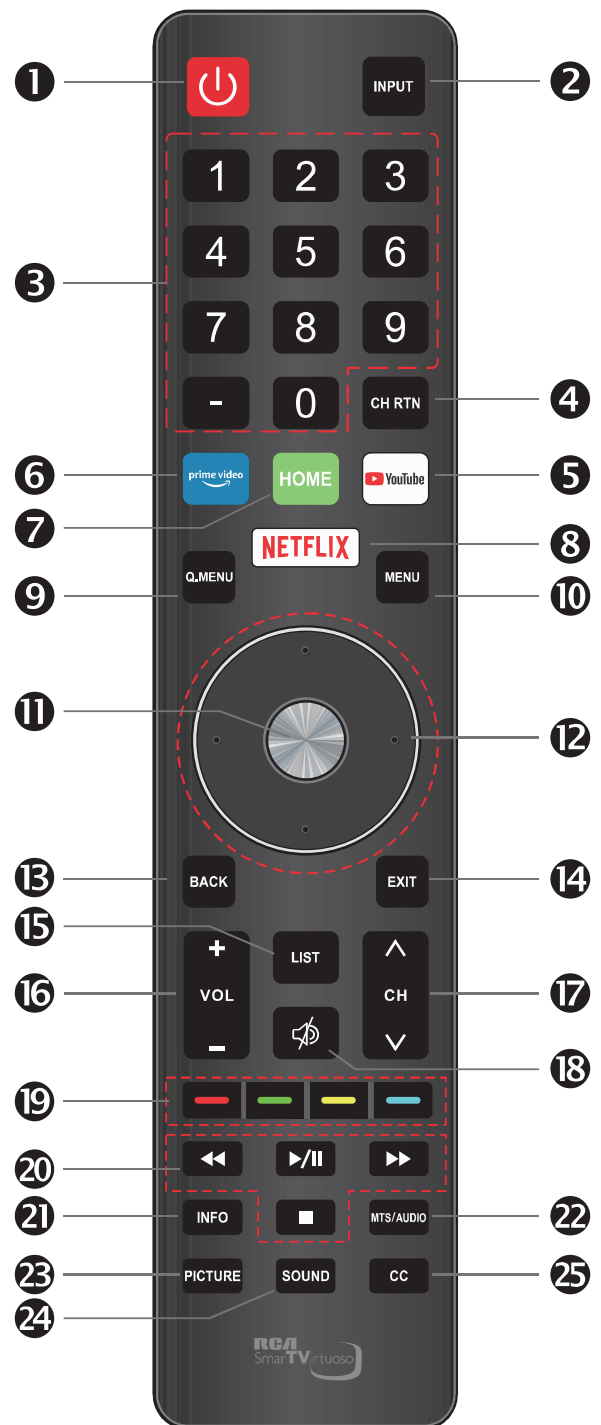

General Description

Overview of Remote Control

18. **MUTE:** Press this button to cut off the sound of the TV set temporarily, press again to resume.
19. **COLOR BUTTONS:** It's used in Apps.
20. **DIGITAL MEDIA PLAYER CONTROL BUTTON:** Include play/pause, stop, previous, next, backward, forward is used in USB mode. No record function. Please refer to relevant instructions in the section of multimedia player.
21. **INFO:** Display the program information.
22. **MTS/AUDIO:** In USB mode, press this button to switch audio track when movie is playing. In TV mode, press this button to switch MTS or Audio Language.
23. **PICTURE:** Press this button to select among Dynamic, Standard, Movie, User.
24. **SOUND:** Press this button to select among Standard, Music, Movie, Sport, User.
25. **CC:** In USB mode, press this button to switch subtitles when movie is playing.

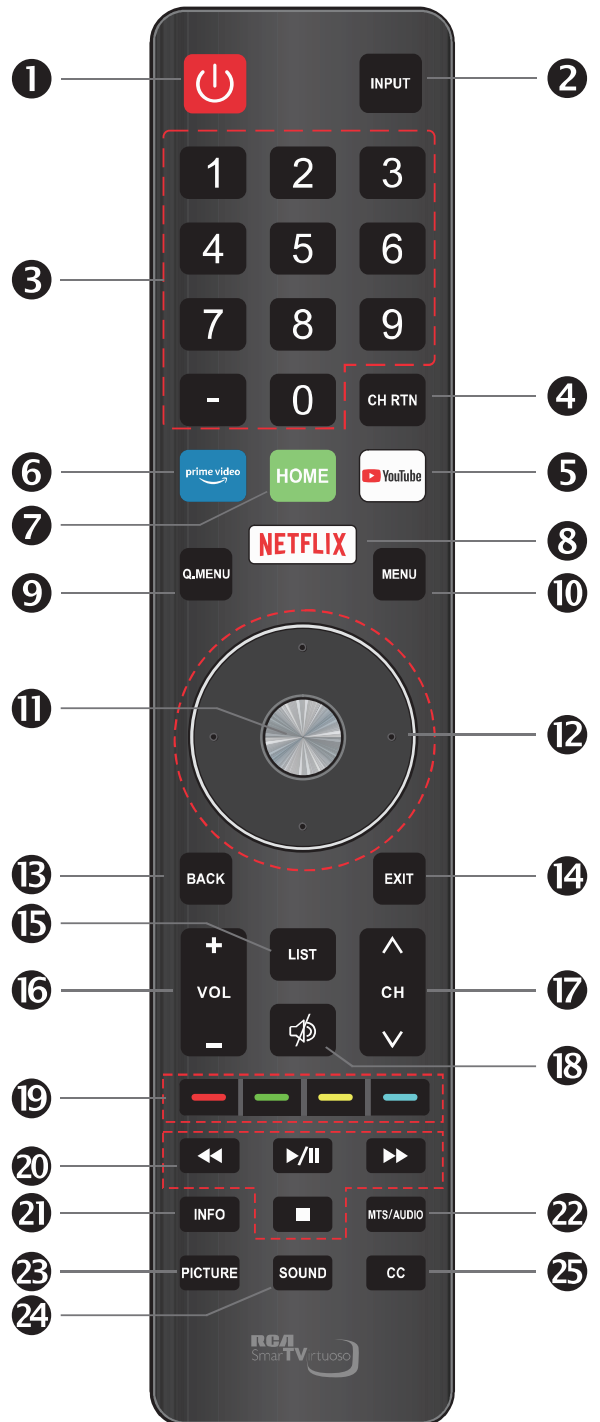

General Description

Installing Batteries in the Remote Control

Installing Batteries

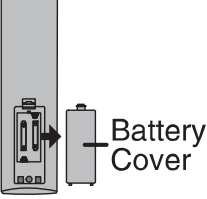
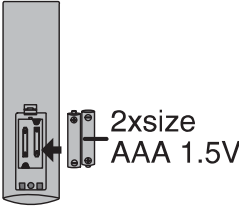
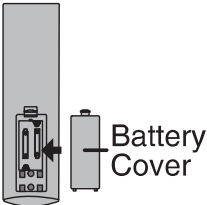
- 1** Open the battery compartment cover on the back side.

- 2** Insert two 1.5V AAA size batteries in correct polarity. Don't mix old or used batteries with new ones.

- 3** Closed the cover.



30° 30°



- ✦ Point the remote towards the remote control sensor of the TV and use it within 8 meters.
- ✦ Put the used batteries into the recycling bin since they can negatively affect the environment.

NOTES:

- One loading of batteries will last for 1 year under normal use.
- If you do not intend to use the remote controller for a long period of time, remove them to avoid damage due to leakage.
- Do not use old and new batteries together.
- The batteries (battery pack or batteries installed) shall not exposed to excessive heat such as sunshine, fire or the like.

External Connection

Antenna connection

Antenna input impedance of this unit is 75ohm. VHF/UHF 75ohm coaxial cable can be connected to the antenna jack directly, if the antenna cable is 300ohm parallel flat feeder cable, you need to use the 300ohm/75ohm converter to connect the antenna cable to the antenna jack. For details Please refer to the following drawing.

Antennas with 300 Ω flat twins Leads

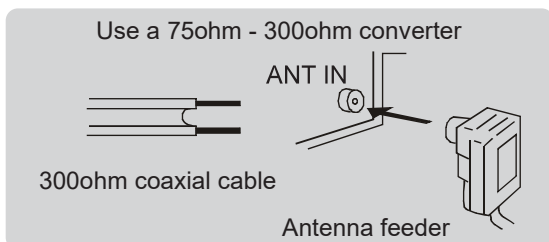

Antennas with 75 Ω Round Leads

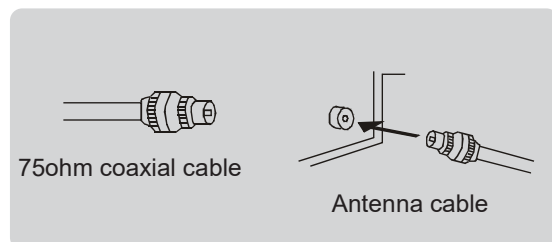

External Connection

Connecting VCR

These instructions assume that you have already connected your TV to an antenna or a cable TV system. Skip step 1 if you have not yet connected to an antenna or a cable system.

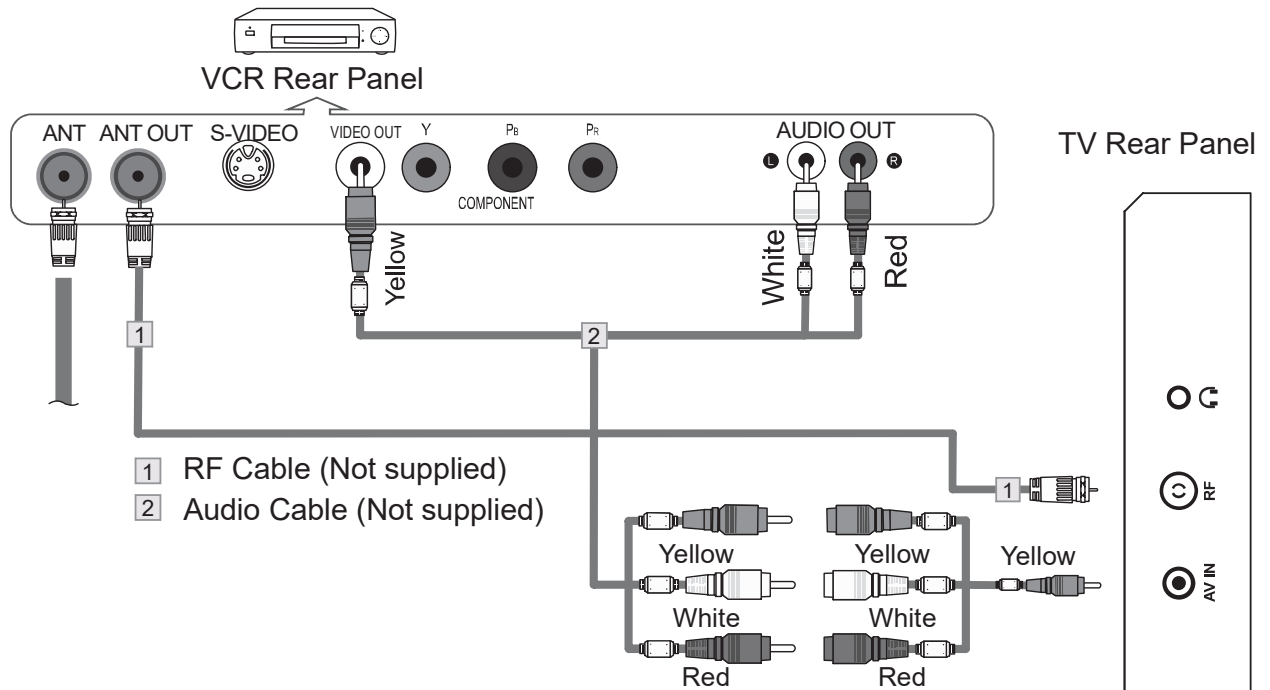

Follow the instructions in Viewing a VCR or Camcorder Tape to view your VCR tape. Each VCR has a different back panel configuration.

When connecting a VCR, match the color of the connection terminal to the cable.

1. Unplug the cable or antenna from the back of the TV.
2. Connect the cable or antenna to the ANT IN terminal on the back of the VCR.
3. Connect an RF Cable between the ANT OUT terminal on the VCR and the ANT IN terminal on the TV.
4. Connect AV Cables between the AUDIO/VIDEO OUT jacks on the VCR and the AV in jacks on the TV.

Note:

1. Whenever you connect an external device to your TV, make sure that power on the unit is turned off.
2. When connecting an external device, match the color of the connection terminal to the cable.



External Connection

Connecting a Camcorder

The rear panel jacks on your TV make it easy to connect a camcorder to your TV. They allow you to view the camcorder tapes without using a VCR.

Each Camcorder has a different back panel configuration.

When connecting a Camcorder or DVD, match the color of the connection terminal to the cable.

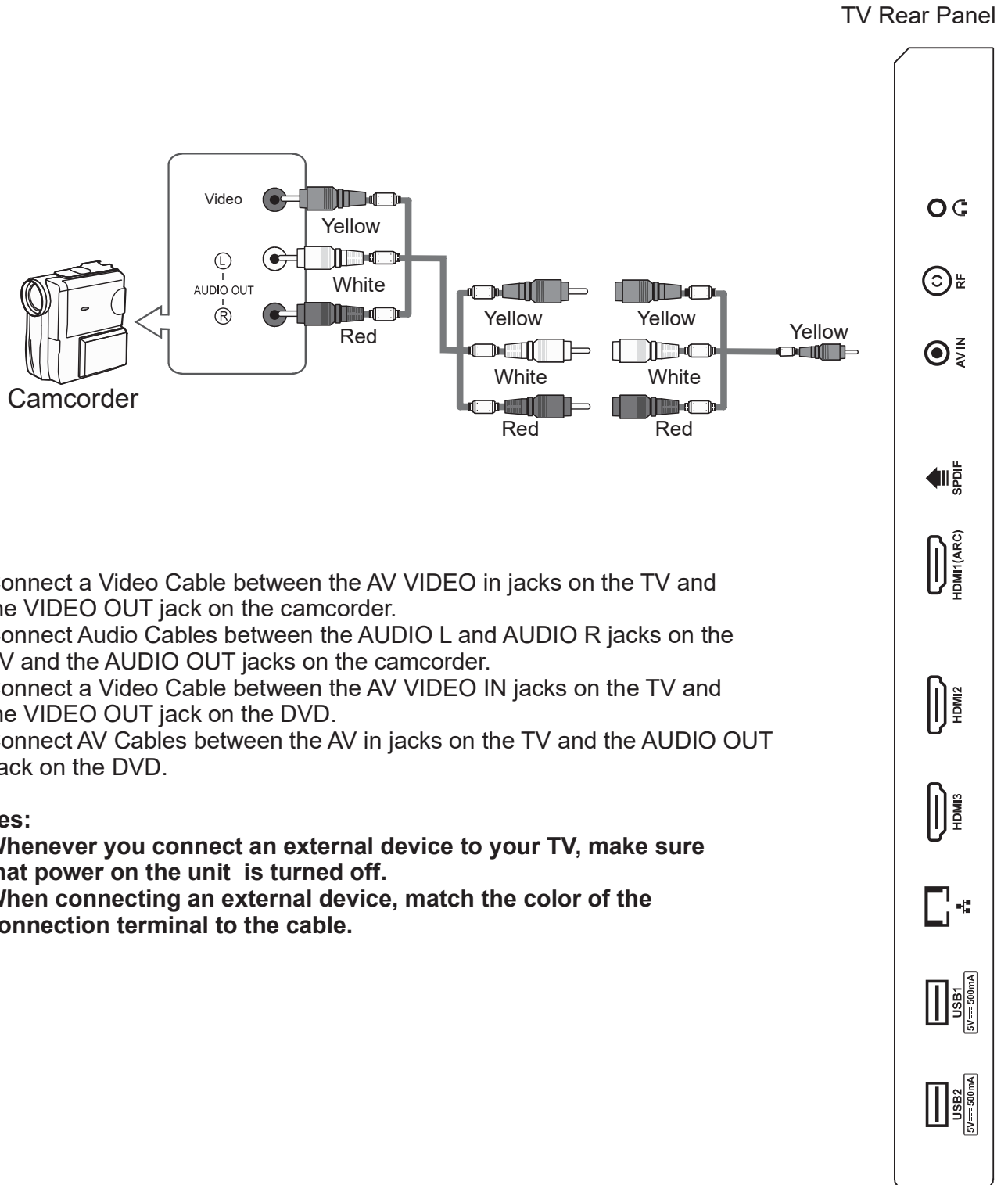

1. Connect a Video Cable between the AV VIDEO in jacks on the TV and the VIDEO OUT jack on the camcorder.
2. Connect Audio Cables between the AUDIO L and AUDIO R jacks on the TV and the AUDIO OUT jacks on the camcorder.
3. Connect a Video Cable between the AV VIDEO IN jacks on the TV and the VIDEO OUT jack on the DVD.
4. Connect AV Cables between the AV in jacks on the TV and the AUDIO OUT jack on the DVD.

Notes:

1. Whenever you connect an external device to your TV, make sure that power on the unit is turned off.
2. When connecting an external device, match the color of the connection terminal to the cable.

External Connection

Connecting DVD Player/Set-Top Box via HDMI

This connection can only be made if there is a HDMI Output connector on the external device.

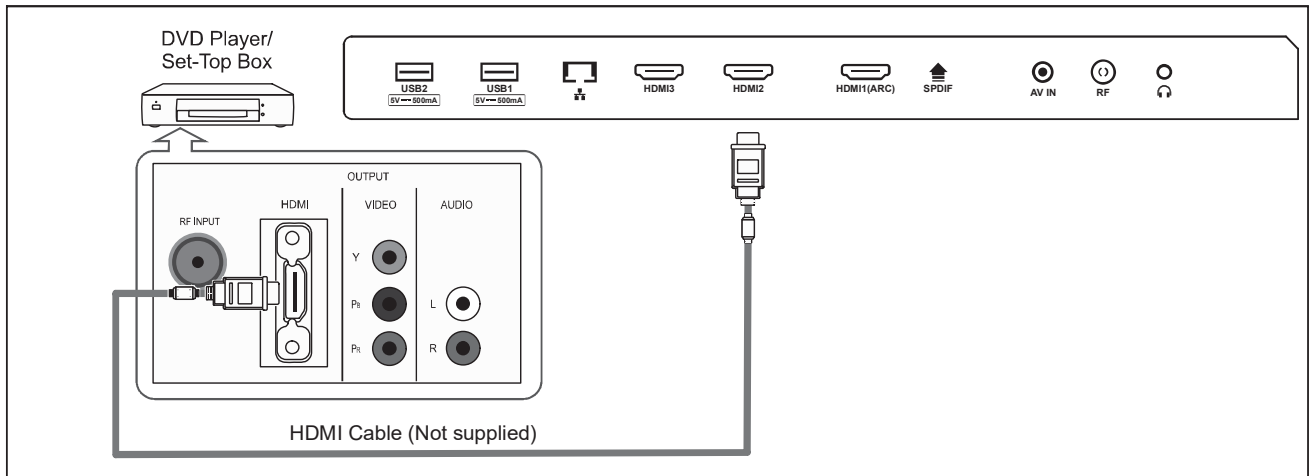

What is HDMI?

HDMI, or high-definition multimedia interface, is a next-generation interface that enables the transmission of digital audio and video signals using a single cable without compression. Multimedia interface is a more accurate name for it especially because it allows multiple channels of digital audio (5.1 channels).

The difference between HDMI and DVI is that the HDMI device is smaller in size, has the HDCP (High Bandwidth Digital Copy Protection) coding feature installed, and supports multi-channel digital audio.

Each DVD player/STB has a different back panel configuration.

Connect an HDMI Cable between the HDMI1, HDMI2, HDMI3 connector on the TV and the HDMI connector on the DVD player/Set-Top Box.

Notes:

1. Whenever you connect an external device to your TV, make sure that power on the unit is turned off.
2. When connecting an external device, match the color of the connection terminal to the cable.

External Connection

Connecting Digital Audio System

The rear panel jacks on your TV make it easy to connect a Digital Audio System to your TV.

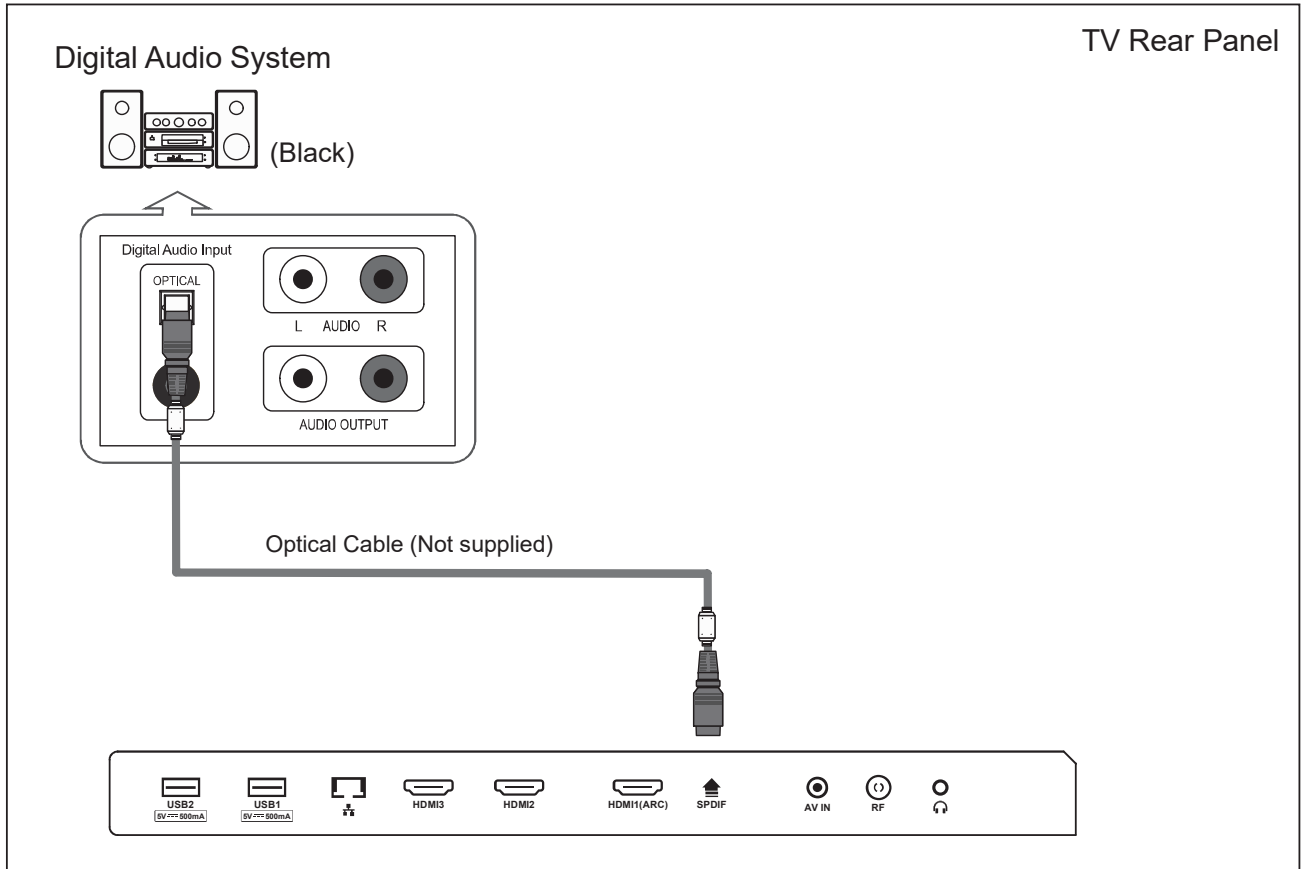

5.1 CH audio is possible when the TV is connected to an external device supporting 5.1 CH.

Connect a optical cable between the optical jacks on the TV and the Digital Audio Input jacks on the Digital Audio System. When a Digital Audio System is connected to the a coaxial terminal: Decrease the gain (volume) of the TV, and adjust the volume level with the Digital Audio System's volume control.

Supporting Signals

Input	Mode
Digital	ATSC
Analog	PAL-M/PAL-N/NTSC M
CVBS	PAL/NTSC

Input	Resolution	Vertical Frequency
HDMI	480p	60Hz
	720p	50/60Hz
	1080i	50/60Hz
	1080p	50/60Hz

Basic Operation

Menu Operation

1 *Input Setup*

Press **INPUT** key on the remote control to enter "INPUT SOURCE" menu.

Use ◀▶ key to select a input source and press **ENTER** key to confirm.

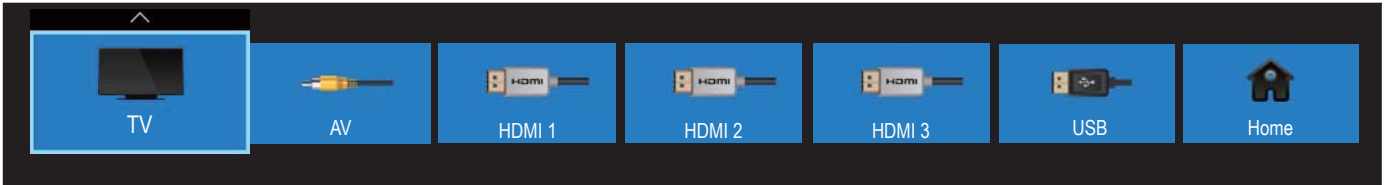

2 *Channels Selection*

There are four ways to select channel:

1) Using number keys, and “**ENTER**” keys on the remote control to select channel directly.

To select channel 90, press 9 → 0 → ENTER .

When you use the number buttons, you can directly select channels that were either erased or not memorized.

2) Using **CH** ◀▶ key on the remote control or on your TV to select channel.

When you press the **CH** ◀▶ key, the TV changes channels in sequence. You will see all the channels that the TV has memorized.

You will not see channels that were either erased or not memorized.

3) Press **CH RTN** key to return to previous channel, press it again to return to current channel.

To quickly switch between two channels that are far apart, tune to one channel, then use the number keys to select the second channel. Then use the **CH RTN** button to quickly alternate between them.

CH RTN is not activated if no channel has been changed after TV turning on.

4) Select channels from "Channels List" or "Favorite List".

Press “**ENTER**” key to choose from "Channel List" menu.

3 *Volume Adjustment and Mute Setup*

Volume adjustment

Press **VOL+ / -** key on the remote control or the TV to display "Volume" menu, adjust the volume of TV between 0 to 100 by using **VOL+ / -**-key:

Basic Operation

Menu Operation

- To increase the volume, press **VOL +** key;
- To decrease the volume, press **VOL -** key;

Mute

Press **"MUTE"** and the sound cuts off. The MUTE icon will appear in the lower-right corner of the screen.

To resume sound, press the **"MUTE"** button again, or simply press the **VOL+** key.

4 Current Channel Information

Press **"INFO"** key on the remote control to view current channel information, the indications of channel information are listed in the following table.



9	Nine Digital 13:00 - 13:30(30Min) MPEG/AC3 No Information	THE SHAK 5761 SD Undefined	Thurs 13:01 01/18/2007 Age:1
---	--	----------------------------------	---------------------------------

Press **"EXIT"** key on the remote control to exit this OSD.

Menu System Instruction

Picture

1. Press **MENU** key to display the main menu on the screen.
2. Press **▲/▼** key to select "Picture" option.
3. Press **▶** key to enter "Picture" submenu.

Sharpness

Adjusts the outline of objects to either sharpen them or make them more dull.

Tint

Adjusts the Tint of the picture.

Backlight

You can Change the brightness of the entire screen according to your preference.

1. Press **▲/▼** key to select "Backlight" option.
2. Press **◀/▶** key to increase or decrease the backlight value.

- Backlight: Adjusts the brightness of the whole screen.

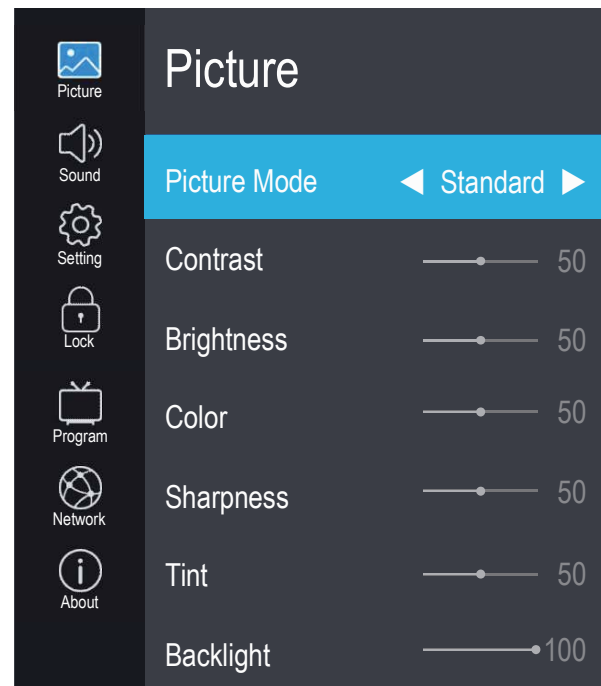

Color Temperature

You can change the color of the entire screen according to your preference.

1. Press **▲/▼** key to select "Color Temperature" option.
2. Press **◀/▶** key to select one color temp.

Aspect Ratio

1. Press **▲/▼** key to select "Aspect Ratio" option.
2. Press **◀/▶** key to change the size of the picture on the size of the picture on the screen.

Noise Reduction

Press **▲/▼** key to select the Noise Reduction mode. You can select the right mode to match the pictures.

Menu System Instruction

Sound

1. Press **MENU** key to display the main menu on the screen.
2. Press **▲/▼** key to select "Sound" option.
3. Press **▶** key to enter "Sound" submenu.

Sound Mode

You can select the type of the special sound effect to be used when watching a given broadcast. Your TV has five sound settings ("Standard", "Music", "Movie", "Sport", "User") that are preset at the factory.

1. Press **▲/▼** key to select "Sound Mode" option.
2. Press **◀/▶** key to select one sound mode.

- Standard: Selects the normal sound mode.
- Music: Provides clear and live sound for music.
- Movie: Provides live and full sound for movies.
- Sports: Emphasizes bass over other sounds.
- User: Selects your custom sound settings.

Equalizer

Set sound equalizer mode.

Balance

If the volumes of the left speaker and the right speaker are not the same, you can adjust the "Balance" to suit your personal preference.

1. Press **▲/▼** key to select "Balance" option.
2. Press **◀/▶** key to decrease or increase the value of the item.

Auto Volume Limit

Each broadcasting station has its own signal conditions, and it is inconvenient to adjust the volume every time the channel is changed. "AVL" automatically adjusts the volume of the desired channel by lowering the sound output when the modulation signal is high or by raising the sound output when the modulation signal is low.

1. Press **▲/▼** key to select "AVL" option.
2. Press **◀/▶** key to select "On" or "Off".

Surround sound

This is used to turn on surround sound to gain better sound effect.

1. Press **▲/▼** key to select "Surround sound" option.
2. Press **◀/▶** key to select "On" or "Off".

Dolby Audio Process

This is used to set DAP.

1. Press **▲/▼** key to select "Dolby Audio Process" option.
2. Press **◀/▶** key to select "On" or "Off".

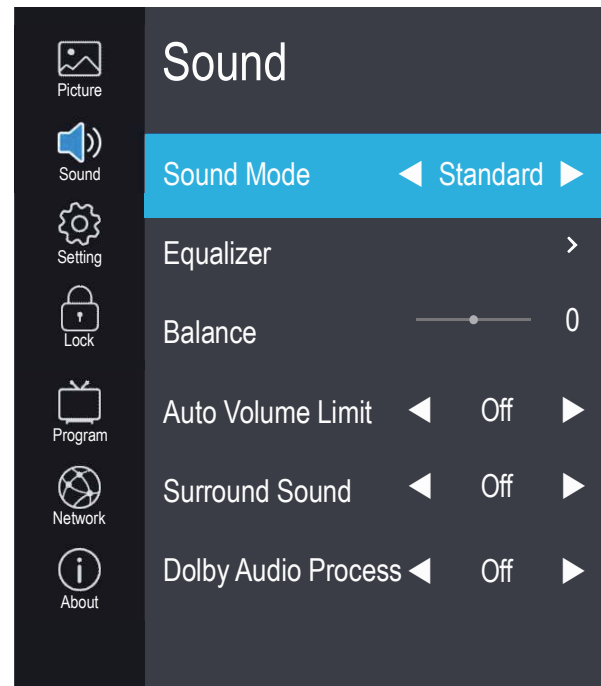

Menu System Instruction

Sound

Digital Output Type

This is used to set digital audio output.

1. Press ▲/▼ key to select "Digital Output Type" option.
2. Press ◀/▶ key to select a digital output type in DTV or HDMI mode.

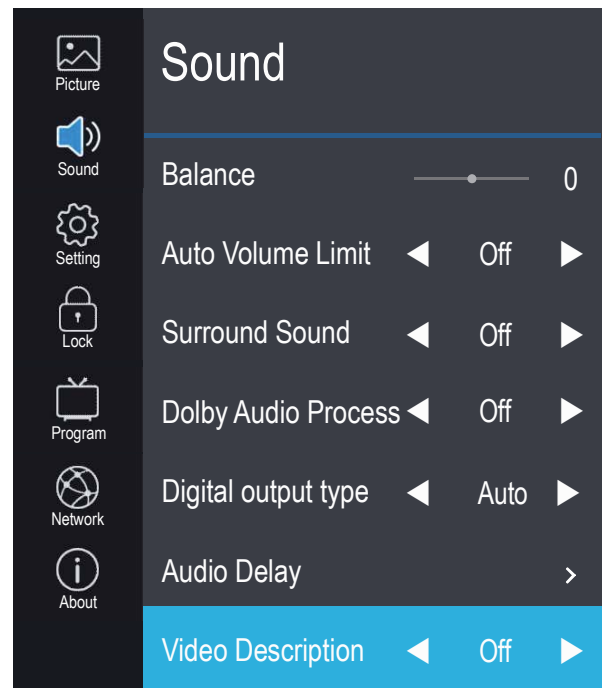

Audio Delay

This used to set audio type

1. Press ▲/▼ key to select "Audio Delay", then press Enter or ▶ button to enter sub-menu.
2. Press ◀/▶ key to decrease or increase the value of the item.

Video Description

1. Press ▲/▼ key to select "Video Description" option.
2. Press ◀/▶ to select "On" or "Off".

Menu System Instruction

Setting

1. Press **MENU** key to display the main menu on the screen.
2. Press **▲/▼** key to select "Setting" option.
3. Press **▶** key to enter "Setting" submenu.

Language

1. Press **▲/▼** key to select "OSD Language" setting.
2. Press **ENTER** or **▶** key to select a proper language for OSD.

OSD Time

Set the preferred amount of time for the OSD to be displayed on the screen.

Close Caption

1. Press **▲/▼** key to select "Close Caption" option.
2. Press **◀/▶** to select Close Caption mode.

Link Setup

1. Press **▲/▼** key to select "Link Setup" option.
2. Press **▶** key to enter "Link Setup" submenu.

Link-CEC

Turn on or turn off the **Link-CEC** function.

HDMI ARC

Turn on or turn off the **HDMI ARC** function.

Auto Power

Turn on or turn off the **Auto Power** function.

Auto Standby

Turn on or turn off the **Auto Standby** function.

Time

1. Press **MENU** key to display the main menu on the screen.
2. Press **▲/▼** key to select "Time" option.
3. Press **▶** key to enter "Time" submenu.

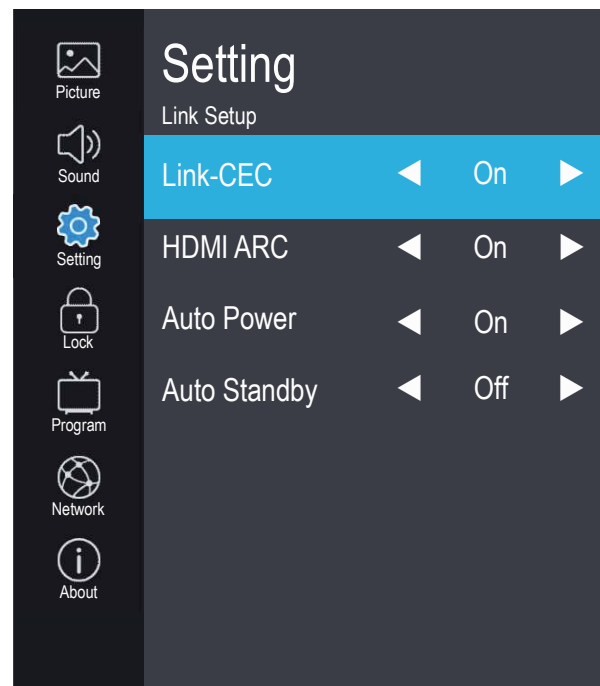
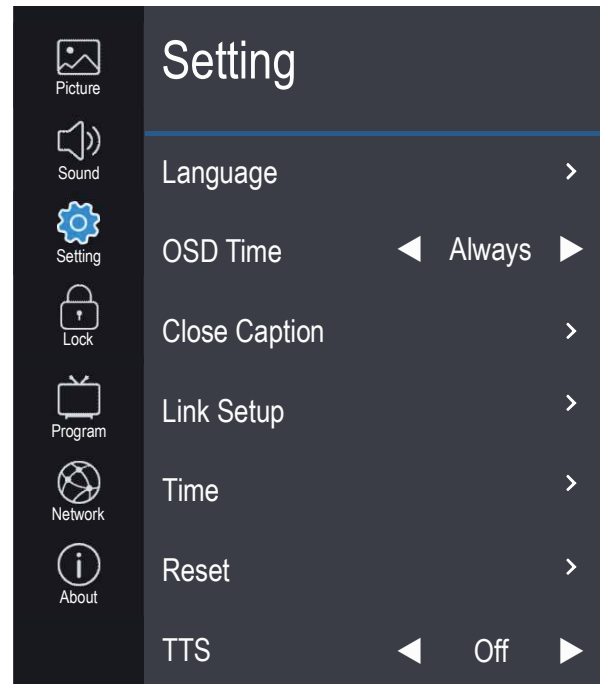

Auto Sync

You can modify the time of your TV set in Manual mode. In Auto mode, the "clock" is decided by the DTV signal. few minutes and don't turn off the power, it will turn off automatically when updating finish.

Clock --:--

When Auto Sync is on, the clock is got from DTV streams; Set the clock when Auto Sync is off.

Menu System Instruction

Setting

Off Time

In "Off Time" item, press ► button or **ENTER** button to enter the submenu, set the day & time to turn off the TV set.

On Time

In "On Time" item, press ► button or **ENTER** button to enter the submenu, set the time to turn on the TV set, when the TV set is in the standby mode. You can also choose which day to control you TV set in a week.

Sleep Timer

1. Press ▲/▼ key to select "Sleep Timer" option.
2. Press ◀/▶ key repeatedly until the desired time appears (Off, 10mins, 20mins, 30mins, 60mins, 90mins, 120mins, 180mins, 240mins).
Notes: The sleep timer you have set will be cancelled when the TV turns off or if a power failure occurs.

Notes: When the time is less than 60 seconds, remind information will be displayed on the screen. Press any key button to cancel timer function.

Auto Sleep

Press ▲/▼ key to select whether to open the No signal Power off features. If this function is opened, the TV will power off when there is no signal.

Time Zone

You can choose it to modify your time zone in the TV set.

1. Press ▲/▼ key to select "Time Zone" option.
2. Press ◀/▶ key to select time zone.

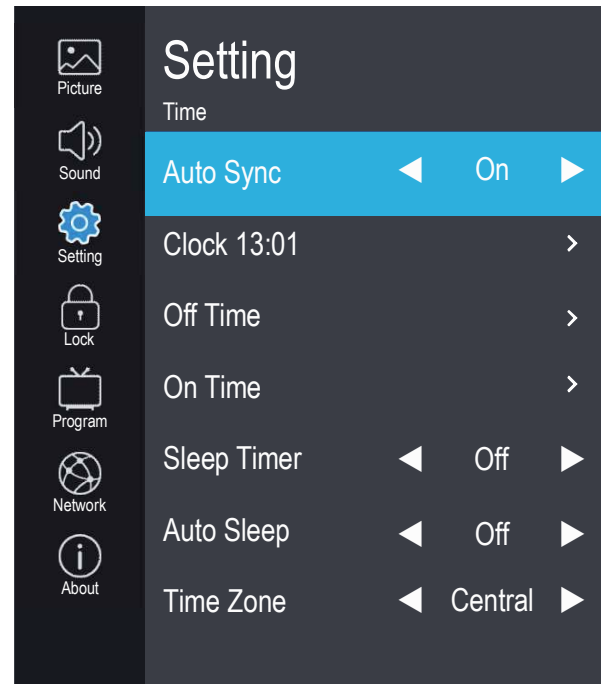

Reset

1. Press ▲/▼ key to select "Reset" option.
2. Press "►" or **"ENTER"** key to confirm.
3. Press "Yes" to confirm again, TV will turn off automatically and reset all settings to factory settings.

TTS

1. Press ▲/▼ key to select "TTS" option.
2. Press ◀/▶ to select "On" or "Off".

Menu System Instruction

Lock

The "Lock" feature automatically locks out programming that is deemed inappropriate for children. The user must first enter a Password before any of the lock restrictions can be set up or changed.

1. Press **MENU** key to display the main menu on the screen.
2. Press **▲/▼** key to select "Lock" option.
3. Press **▶** key to enter "Lock" submenu, "Enter Password" menu will appear, enter your 4-digit password to enter "Lock" submenu (the default and universal password is 1980).

Lock System

Set the Lock function on or off.

1. Press **▲/▼** key to select "Lock System" option.
2. Press **◀/▶** key to select "On" or "Off".

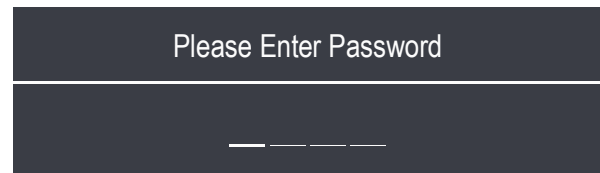

Set Password

1. Press **▲/▼** key to select "Set Password" option.
 2. Enter your 4-digit password to enter "Set Password" submenu.
- Choose any 4-digits for your new password and enter them. As soon as the 4 digits are entered, the cursor skipped to "Confirm Password" item, re-enter the same 4 digits, and your new password has been memorized.

When the programs is locked, you can also press the MENU key, INFO key and so on. Then you can press **◀/▶** key to call back the input-password window.

USA TV

1. Press **▲/▼** key to select "USA TV" option.
2. Press **◀/▶** key to select.

USA MPAA

1. Press **▲/▼** key to select "USA MPAA" option.
2. Press OK key to open USA MPAA menu.

Canada English

1. Press **▲/▼** key to select "Canada English" option.
2. Press OK key to open Canada English menu.

Canada French

1. Press **▲/▼** key to select "Canada French" option.
2. Press OK key to open Canada French menu.

RRT Setting

1. RRT Setting only can be used when the DTV stream supports the RRT.
2. Set the RRT level, TV will detect whether it needs to block the picture and sound according to the level.

RRT Reset

1. Press **▲/▼** key to select "RRT Reset" option.
2. Press OK key to open RRT Reset menu.

Block Unrated TV

1. Press **▲/▼** key to select "Block Unrated TV" option.
2. Press **◀/▶** to select "On" or "Off".

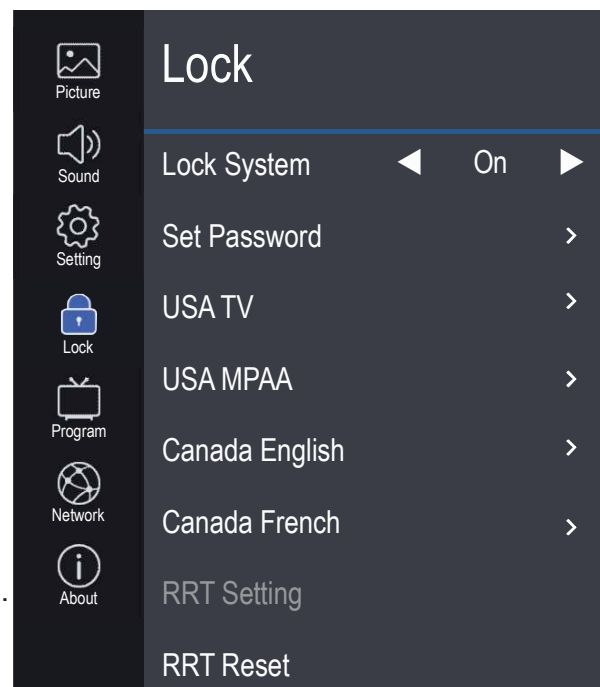

Menu System Instruction

Program

1. Press **MENU** key to display the main menu on the screen.
2. Press **▲/▼** key to select "Program" option.
3. Press **▶** key to enter "Program" submenu.

Auto Tuning

Press **▲/▼** key to select "Auto Tuning" option. The number of searched channels will be shown on the screen.

Note: If you want to exit the whole searching, you can press EXIT button.

DTV Manual Tuning

You can use **◀/▶** button or input number to choose the channel. Then press **ENTER** button to search, the TV will store the DTV channel if there is a DTV signal present.

ATV Manual Tuning

In the ATV/DTV source, you can choose "ATV Manual Tuning" to enter "ATV Manual Tuning" menu.

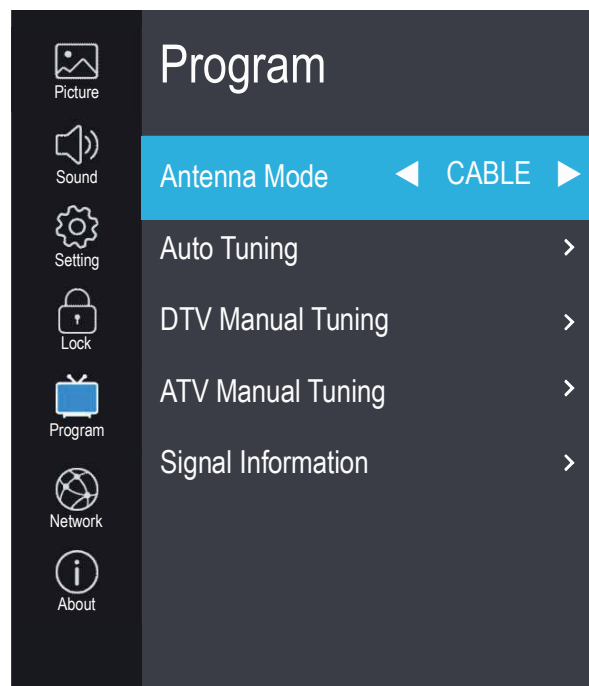

Current CH

You can see the current channel number and you can press **◀/▶** button to choose the channel you want to modify. It will be searched and saved automatically.

Color System

Select the "Color System" option, press **◀/▶** on the remote control to change. The color system will be changed repeatedly in the order: PAL-N, PAL-M, NTSC or AUTO.

Fine Tune

In case of unfavorable image or sound of TV program, you can use "Fine Tune".

Frequency

You can see the frequency of the searched channels.

Save

You can see the channel you choosed.

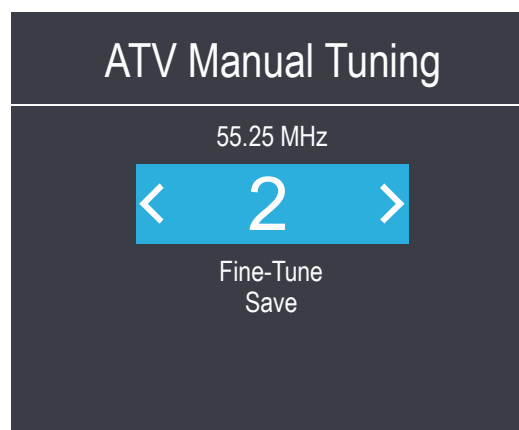
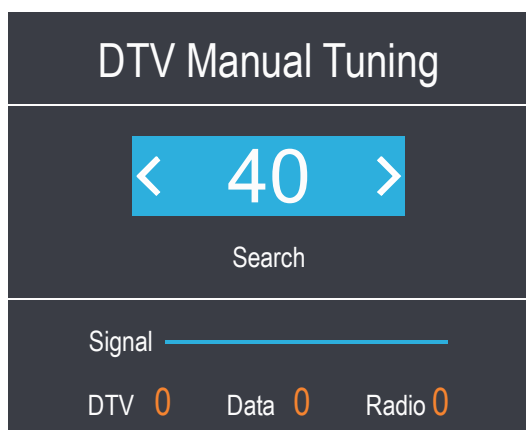

Menu System Instruction

Program

Signal Information (Used only in DTV)

1. Press ▲/▼ key to select "Signal Information" option.
2. Press "ENTER" or ► key, you can see the information of the DTV channel.

NOTE:

Signal Quality/Signal Strength (DTV Only): Unlike analogue channels, which can vary in reception quality, digital channels must have perfect reception quality or you will not receive them at all. So, unlike analogue channels, you are not able fine tune a digital channel. If the signal strength indicates that the signal is weak, a possible solution is to adjust your antenna to increase the signal strength. Continue to adjust the antenna until you find the best position with the strongest signal.

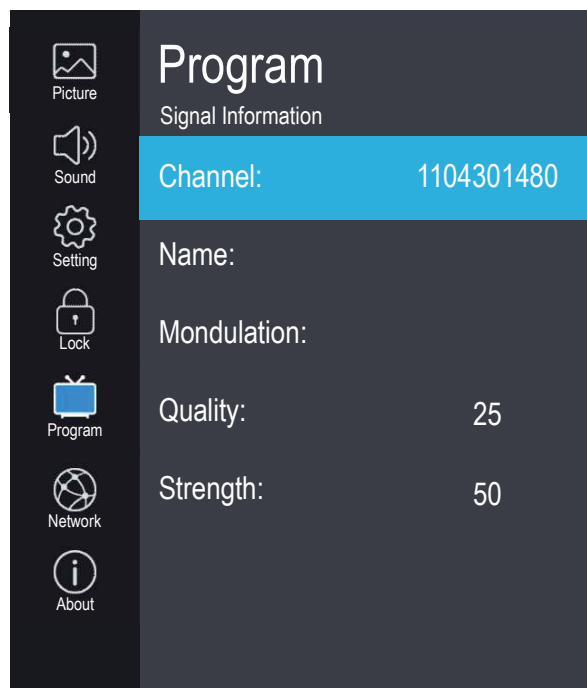

Menu System Instruction

Network

1. Press **MENU** key to display the main menu on the screen.
2. Press **▲/▼** key to select "Network" option.
3. Press **▶** key to enter "Network" submenu.

Wi-Fi

When the Wi-Fi wireless network is going to be used, if select auto scan,select "Auto Scan" option and press key to select your Wi-Fi network, then enter password to connect your Wi-Fi network.

If select manual input, select "Manual Input" option, then setting up the IP, Netmask, Gateway and DNS in sequence. When the setting complete, press the "Connect" option.

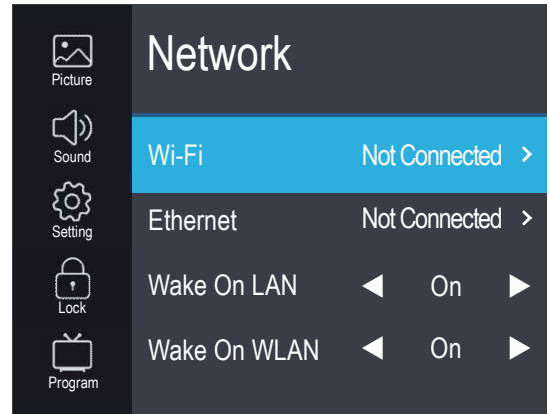

Ethernet

When the wired network is used, if select dynamic IP address setting, pitch on the "DHCP" in the "Configuration", and press the "Connect" button to enter.If select static IP address setting, pitch on the "Static" in the "Configuration", then setting up the IP, Netmask, Gateway and DNS in sequence. When the setting complete, press the"Connect".

Wake On Lan/Wake On Wan

Set the mobile phone to enter the same network segment as the TV. When the mobile phone enters Youtube, you will find a push icon in the upper right corner. After clicking, you can search for the TV, and then push to wake up the TV.

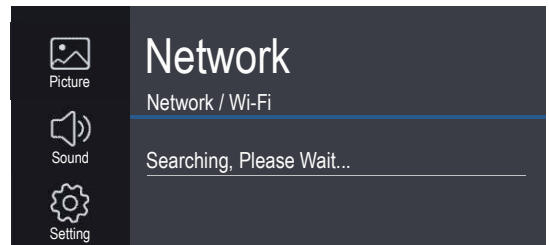
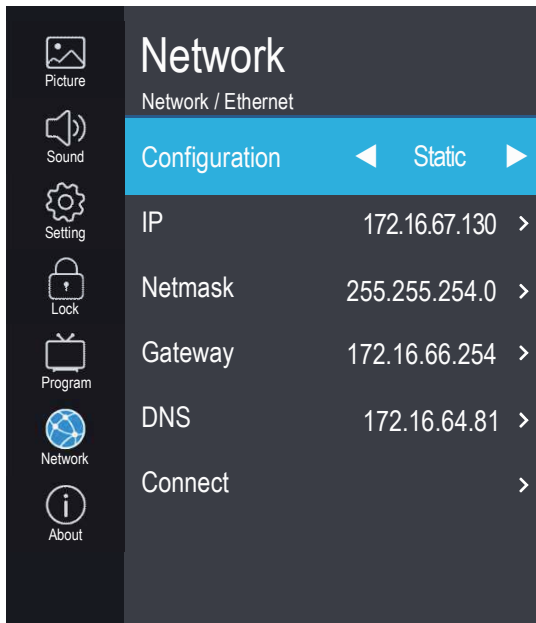
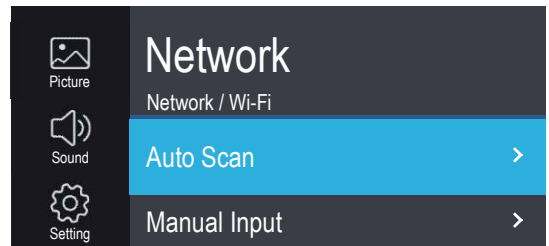

Menu System Instruction

About

1. Press **MENU** key to display the main menu on the screen.
2. Press **▲/▼** key to select "About" option.
3. Press **▶** key to enter "About" submenu.

Netflix

Netflix Deactive

1. Press **▲/▼** key to select "Netflix Deactive" option.
2. Press **▶** or **ENTER** key to confirm.
3. Press "YES" to confirm again, the Netflix will be activated.

Terminate Netflix

1. Press **▲/▼** key to select "Terminate Netflix" option.
2. Press **▶** or **ENTER** key to confirm.
3. Press "YES" to confirm again, the Netflix will be terminated.

Netflix ESN

Display the Netflix Esn information.

Netflix Version

Display the Netflix version.

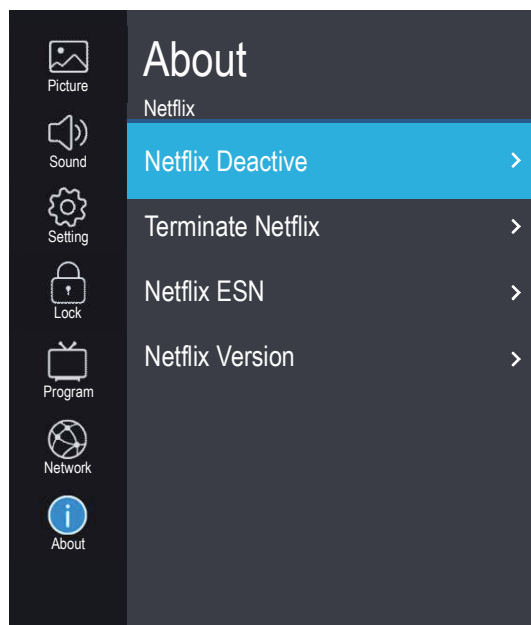

View End-User License Agreement

1. Press **▲/▼** key to select "View End-User License Agreement" option.
2. Press **▶** or "ENTER" key to display View End-User License Agreement.

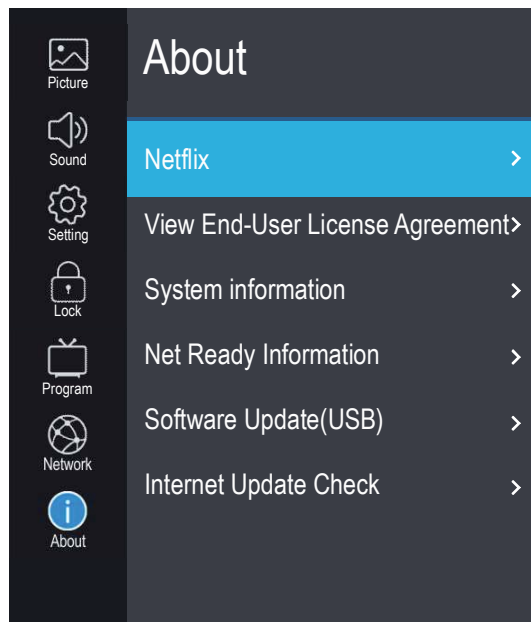

Menu System Instruction

About

System information

1. Press ▲/▼ key to select "System information" option.
2. Press ► or "ENTER" key to display system information.

NetReady Information

1. Press ▲/▼ key to select "NetReady Information" option.
2. Press ► or "ENTER" key to display netready information.

Software Update(USB)

When the TV need to be updated, please copy the new software to a USB storage to TV, then operating by following steps.

1. Press ▲/▼ key to select "Software Update" option.
2. Press ► or ENTER key to confirm.
3. Press "YES" to confirm again, the TV will update by USB. Please wait a few minutes and don't turn off the power, it will turn off automatically when updating is finish.

Internet Update Check

This can update TV through internet.

Home Operation

Setup wizard

Press "HOME" key to enter home interface.

1. SOURCE setup

Press arrow key to select a input source and press **ENTER** key to confirm.

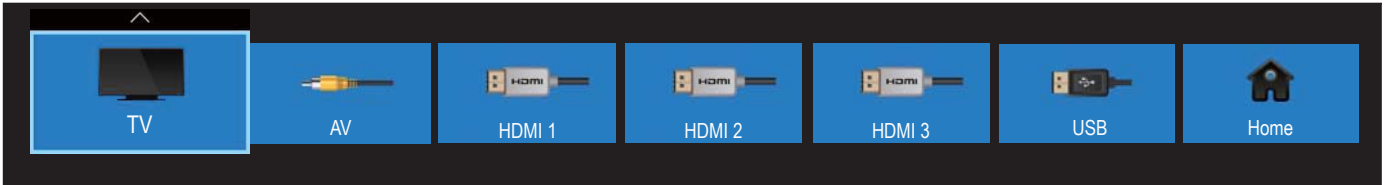

2. APP setup

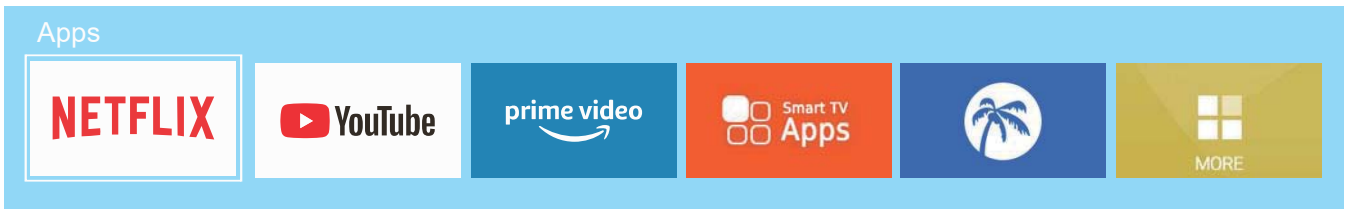

1) NETFLIX

- 1 Use arrow key to Select  icon, then press "ENTER" key to enter NETFLIX.
- 2 Use arrow button to select one video and press "ENTER" key to play.
Press "MENU" key to exit playing.
- 3 Use arrow key to browse the pages, press "MENU" key to return to main menu and press "EXIT" key to exit.

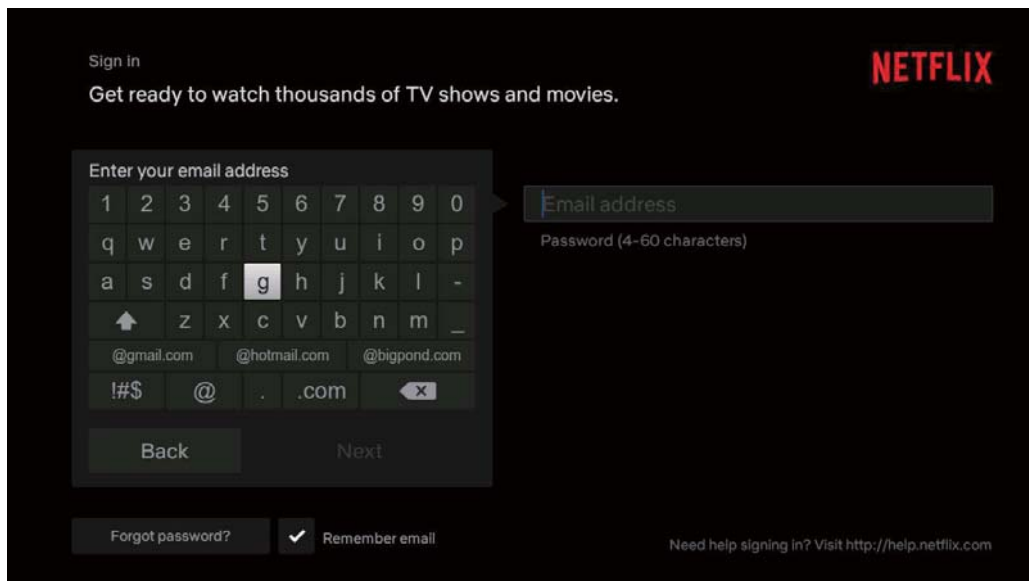

Home Operation

APP Setup

2) Youtube



- 1 Use arrow key to select YouTube icon, then press "ENTER" key to enter Youtube.
- 2 Use arrow button to select one video and press "ENTER" key to play. Press "MENU" key to exit playing.

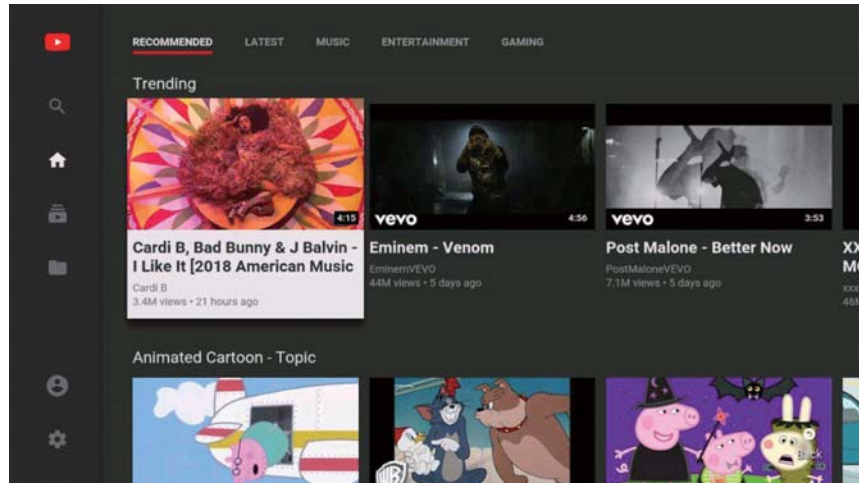

- 3 Press ▼ key to open or close control menu when playing.

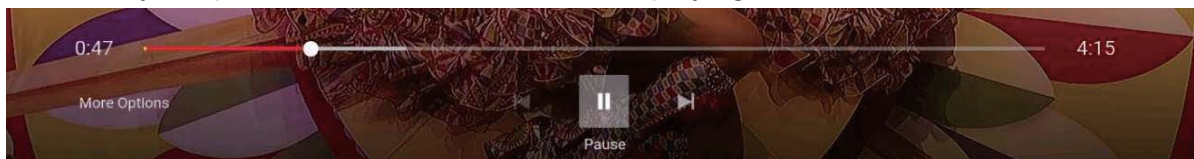

3) AMAZON PRIME VIDEO



- 1 Use arrow key to Select "prime video" icon, then press "OK" key to enter Amazon Prime Video. Or Press "prime video" key to enter Amazon Prime Video directly.
- 2 Login with your account, Use arrow button to select the video and press "OK" key to play, press "BACK" or "EXIT" to exit playing.

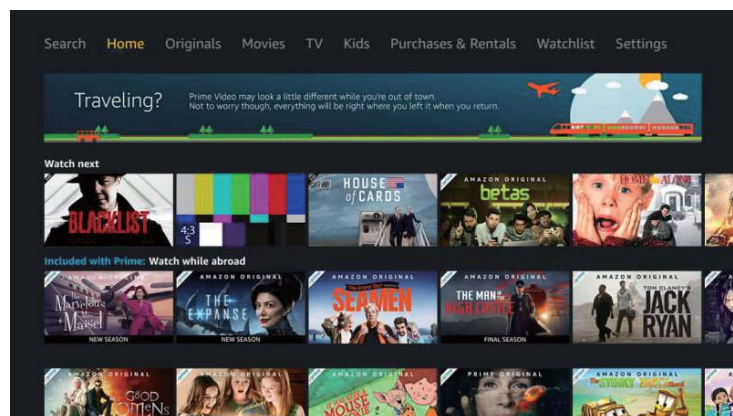

4)TIKLIVE



Use arrow key to select "TIKLIVE" icon, then press "ENTER" key to enter TIKLIVE app.

Home Operation

APP Setup

5) Facebook



- 1 Use arrow key to select facebook icon, then press “ENTER” key to enter Facebook.
- 2 Visit <https://www.facebook.com/device> on your smartphone or computer to get code and enter the code.
- 3 Press arrow key to browse the pages and press “ENTER” key to view.
Press “BACK” key to return to main menu and press “EXIT” key to exit Facebook.
Red key: log in or log out Facebook.
Green key: refresh current page.

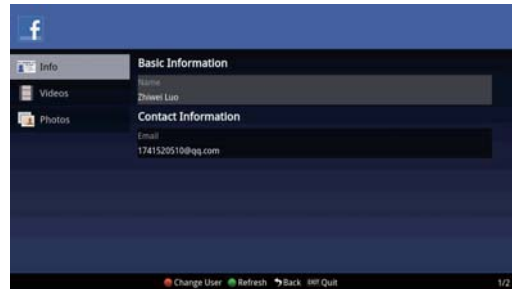

6) Smart TV Apps



Smart TV Apps is netrange store for applications online using.

7) Twitter



- 1 Use arrow key to select Twitter icon, then press “ENTER” key to enter Twitter.

Authorize TVMessage to use your account?



TVMessage
By TVMessage
widget.babao.com/
A twitter client for Smart TV

User name or email

Password

Authorise app

This application will be able to:

- Read Tweets from your timeline.
- See who you follow, and follow new people.
- Update your profile.
- Post Tweets for you.
- Access your direct messages.

Will not be able to:

- See your email address.
- See your Twitter password.

- 2 Input the right Email and password, then select “Authorize app” button and press “ENTER” key to log in.

Internet

APP Setup

- ③ Use arrow key to browse the pages. press “Back” key to return to main menu and press “EXIT” key to exit twitter.
- Red key: log in or log out twitter.
- Green key: refresh current page.
- Yellow key: write new twitter.
- Blue key: Search twitter.

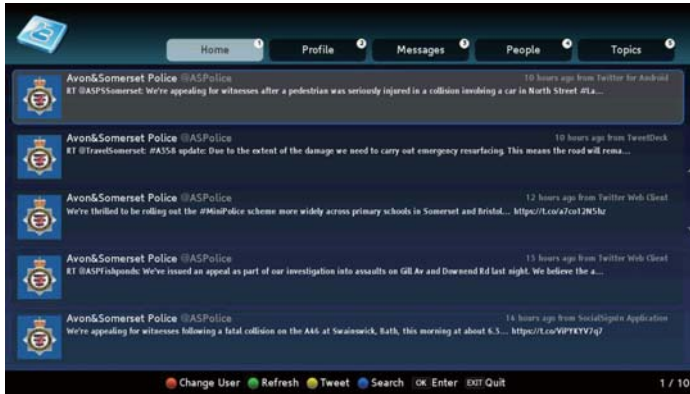

8) TOON GOGGLES



Open Toon Goggles to watch fun and educational cartoons.

9) Youtube Kids



Application for Kids to watch videos on Youtube.

10) YAHOO Weather



- ① Use arrow key to select **Yahoo weather** icon, then press “ENTER” key to enter YAHOO weather.
- ② Input a city to get the weather information.

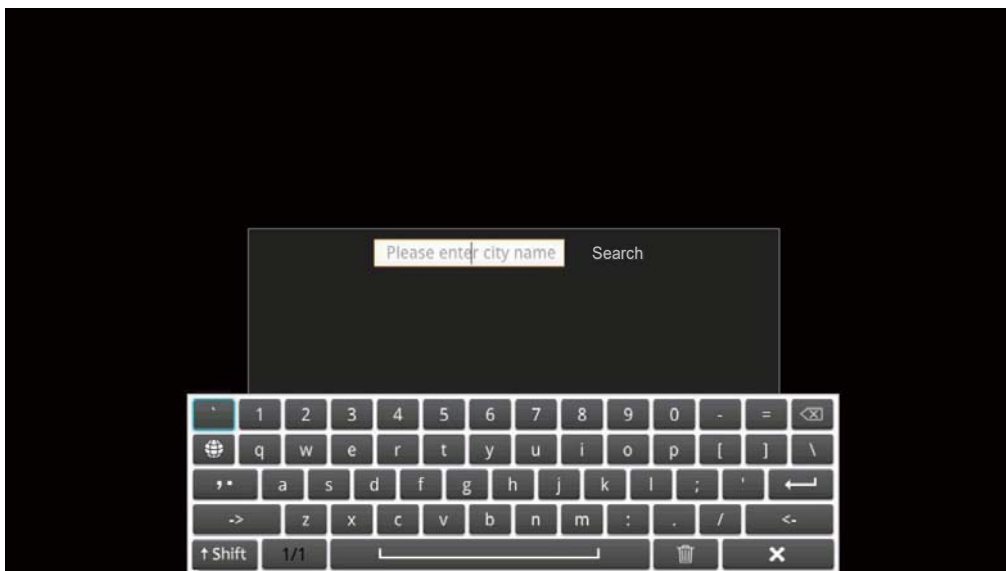

Home Operation



11) Screencast



This function is for ANDROID smart phone sharing screens with TV.

- 1 Download "miracast" app of google store in Android smart phone.
- 2 Connect TV and phone to the same WIFI.
- 3 Turn on the SCREENCAST application of TV.
- 4 Turn on the Miracast function of phone.
- 5 Select the TV screencast.

12) Homeshare



This function is for smart phone sharing music/picture/video with TV.

- 1 Download "Media server " of google store in Android smart phone.
Download "UPNP/DLNA streamer for TV" of apple store in IOS smart phone.
- 2 Android: Connect TV and phone to the same WIFI.
IOS: Connect TV and phone to the same WIFI.
Turn on the Application, and broadcast the phone.
- 3 Select DLNA function of TV.
- 4 Check the documents from phone.

13) Browser



Application for customer to view website.

Digital Media Player

Introduction

This TV is embedded with one USB port digital media player. It can find the devices support USB1.1/2.0, including flash disk, USB hard disk and digital camera. It supports functions as: Display pictures. Play music files, Play video files.

Notice:

1. In order to avoid affecting the user's viewing experience, please use the better quality and shorter USB cable.
2. Play, preview some of the non-standard files may appear abnormal, please understand.

Explain:

1. Under the USB channel, you can use only the remote control.
2. Play Control menu to enter the playing surface to press the menu button pop-up menu

Data	Format
Picture	JPG, JPEG, PNG, BMP
Music	Mp3
Video	MPG, MPEG, Mp4, MKV, MOV

Troubleshooting

If you have any problem, check the counter measures for each symptom listed below. The following symptoms may have been caused by inappropriate adjustment rather than actual malfunction of the unit. If the trouble persists, contact the Customer Care Centre, see back page for contact details.

Symptoms	Possible solutions
No power	Please check the power cord plugged in and that the power outlet works. Unplug the power cord and plug it in after 60 seconds and restart the TV.
No picture	Please check antenna connection. Station may be experiencing problems, please tune to another station. Please adjust the settings of contrast and brightness.
Good picture but no sound	Please increase the volume. Please check TV is under mute mode, press MUTE button on the remote control. Please check sound settings If external devices are being used, check their volumes are not set too low or turned off. If using AVI or Component inputs, please make sure cables are connected properly and not loose. If using DVI to HDMI cable, a separate audio cable is required. Make sure a headphone jack is not connected.
Good sound but abnormal color or no picture	Please check antenna connection and antenna condition. If using Component input, please check Component connections, incorrect or loose connections may cause colour problems or cause the screen to be blank.
No response to remote control	Batteries of remote control may have exhausted, if necessary, please change the batteries. Clean the remote control lens. The distance between LED TV and remote control should be within 8m, within recommended operating angle and path is free of obstructions.
Colored dots may be present on the screen	Although the LED screen is made with high-precision technology and 99.99% or more of the pixels are effective, black dots may appear or bright points of light (red, blue, or green) may appear constantly on the LED screen. This is a structural property of the LED screen and not a malfunction.
Picture is breaking up	Keep the TV away from noisy electrical sources such as cars, hair dryers, welders, and all optional equipment. Electrical atmospheric interference such as local or distant lightning storms may cause picture to break up. When installing optional equipment, leave some space between the optional equipment and the TV. Check the antenna and connection. Keep the antenna away from any power or input/output cables.

Limited Warranty

To make a warranty claim, do not return this product to the store. Please email support@curtiscs.com or call 1-800-968-9853.

1 Year Warranty

This product is warranted to be free from defects in material and workmanship for a period of one (1) year from the date of original purchase. During this period, your exclusive remedy is repair or replacement of this product or component found to be defective, at our option; however, you are responsible for all costs associated with returning the product to us. If the product or component is no longer available, we will replace with a similar one of equal or greater value. Prior to a replacement being sent, the product must be rendered inoperable or returned to us.

This warranty does **not** cover glass, filters, wear from normal use, use not in conformity with the printed directions., or damage to the product resulting from accident, alteration, abuse, or misuse. This warranty extends only to the original consumer purchaser or gift recipient. Keep the original sales receipt, as proof of purchase is required to make a warranty claim. This warranty is void if the product is used for other than single-family household use or subjected to any voltage and waveform other than as on the specified rating on the label (e.g., 120V~60Hz).

We exclude all claims for special, incidental, and consequential damages caused by breach of express or implied warranty. All liability is limited to the amount of the purchase price. **Every implied warranty, including any statutory warranty or condition of merchantability or fitness for a particular purpose, is disclaimed except to the extent prohibited by law, in which case such warranty or condition is limited to the duration of this written warranty.** This warranty gives you specific legal rights. You may have other legal rights that vary depending on where you live. Some states or provinces do not allow limitations on implied warranties or special, incidental, or consequential damages, so the foregoing limitations may not apply to you.

For faster service, locate the model, type, and serial numbers on your appliance.

For service assistance and product information,
please call: 1-800-968-9853.
Pour obtenir assistance et information appelez: 1-800-968-9853.

Curtis International Ltd.
7045 BECKETT DRIVE, UNIT 15, MISSISSAUGA, ON, L5S 2A3
www.curtisint.com



RCA

MODE D'EMPLOI

Avant d'utiliser le téléviseur, veuillez lire attentivement ce manuel et le conserver pour référence ultérieure.



RNSM3203-D



CONFORME À LA
NORME UL 60065
CERTIFIÉ SELON LA
NORME CSA
C22.2 NO. 60065



Fabriqué sous licence de Dolby Laboratories.
Dolby, Dolby Audio, Pro logic et le symbole double D sont
des marques de commerce de Dolby Laboratories.

Ce produit a été fabriqué et vendu sous la responsabilité de Curtis International Ltd.

RCA, le logo RCA, le logo des deux chiens (Nipper et Chipper), sont des marques déposées ou des marques de commerce de Technicolor (S.A.) ou de ses sociétés affiliées, et elles sont utilisées sous licence par Curtis International Ltd.

Tout autre produit, service, société, marque ou nom de produit et logo référencé dans le présent document n'est ni approuvé ni commandité par Technicolor (S.A.) ou ses sociétés affiliées.

Consignes de sécurité

ATTENTION

RISQUE DE DÉCHARGE ÉLECTRIQUE
NE PAS OUVRIR



Ce symbole indique que ce produit intègre une double isolation entre la tension dangereuse de réseau électrique et les pièces accessibles par l'utilisateur. Lorsque vous procédez à une réparation, utilisez uniquement des pièces de rechange identiques.

Attention : Pour réduire le risque de décharge électrique, ne retirez pas le couvercle (ou la partie arrière). Pas de pièces internes pouvant être réparées par l'utilisateur. Confiez toute réparation à un centre de services qualifié.



Ce symbole indique que des instructions importantes accompagnent le produit.



Ce symbole indique une « tension dangereuse » à l'intérieur du produit qui présente un risque de décharge électrique ou de blessure corporelle.

AVERTISSEMENT

Pour réduire tout risque d'incendie et de décharge électrique, ce produit ne doit être exposé ni à l'eau ni à l'humidité. L'appareil ne doit pas être exposé à des gouttes ou à des éclaboussures. Les objets remplis de liquides, tels que les vases ou les verres à boire, ne doivent jamais être placés sur l'appareil.

Cet équipement est conforme aux limites d'exposition aux rayonnements RF définies pour un environnement non contrôlé. Cet équipement doit être installé et utilisé à une distance minimale de 20 centimètres entre le radiateur et votre corps.

INSTRUCTIONS DE SÉCURITÉ IMPORTANTES

1. Lisez le présent manuel.
2. Conservez le présent manuel.
3. Respectez tous les avertissements.
4. Suivez toutes les instructions.
5. N'utilisez pas cet appareil à proximité de l'eau.
6. Nettoyez-le uniquement avec un chiffon sec.
7. N'obstruez aucune fente de ventilation. Installez l'appareil conformément aux instructions du fabricant.
8. L'appareil ne doit pas être placé à proximité d'une source de chaleur telle que radiateur, bouche de chaleur, cuisinière ou d'autres appareils (dont des amplificateurs) produisant de la chaleur.
9. Ne contournez pas la fonction de sécurité de la fiche polarisée ou de la fiche avec mise à la terre. Une fiche polarisée possède deux lames dont l'une est plus large que l'autre. Une fiche avec mise à la terre a deux lames et une troisième broche de mise à la terre. La lame large ou la troisième broche est prévue pour votre sécurité. Si la fiche fournie ne s'adapte pas à votre prise de courant, consultez un électricien pour remplacer la prise obsolète.
10. Protégez le cordon d'alimentation pour éviter qu'on marche dessus ou qu'il soit pincé, en particulier au niveau des fiches, des prises de courant et du point de sortie de l'appareil.
11. Utilisez uniquement les pièces/accessoires spécifiés par le fabricant.
12. Utilisez seulement un chariot, un support, un trépied ou une table recommandés par le fabricant ou vendus avec l'appareil. Lorsqu'un chariot est utilisé, soyez prudent lorsque vous déplacez la combinaison chariot/appareil afin d'éviter les blessures dues au basculement.



Consignes de sécurité

13. Débranchez cet appareil pendant les orages ou lorsqu'il n'est pas utilisé pendant de longues périodes.
14. Confiez toute réparation à un personnel qualifié. Des réparations sont nécessaires lorsque l'appareil a été endommagé d'une quelconque façon, par exemple si le cordon d'alimentation ou la fiche est endommagé, si du liquide s'est déversé ou si des objets sont tombés à l'intérieur de l'appareil, si l'appareil a été exposé à la pluie ou à l'humidité, s'il ne fonctionne pas correctement ou s'il est tombé.
15. Si une antenne extérieure ou un système de câbles est branché au produit, assurez-vous que l'antenne ou le système de câble est mis à la terre de façon à offrir une certaine protection contre les surtensions et les charges d'électricité statique accumulées. L'article 810 du code national de l'électricité, ANSI/NFPA No. 70-1984 (Article 54 du code canadien de l'électricité, Partie 1) fournit des renseignements concernant la mise à la terre adéquate du mât et de la structure de soutien, la mise à la terre du fil d'entrée à l'unité de décharge d'antenne, la taille des conducteurs, l'emplacement de l'unité de décharge d'antenne et la connexion à une électrode de terre. Voir l'exemple ci-dessous.

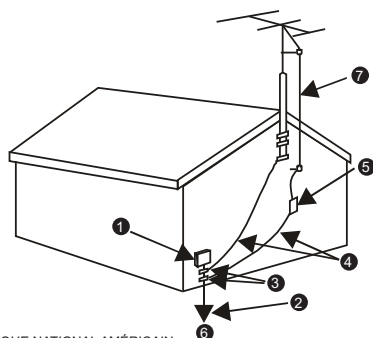

NEC – CODE ÉLECTRIQUE NATIONAL AMÉRICAIN

1	Matériel de service électrique
2	Mise à la terre du système d'électrodes du service d'alimentation (NEC ART 250 PARTIE H)
3	Colliers de mise à la terre
4	Conducteurs de mise à la terre (SECTION 810-21 du NEC)
5	Unité de décharge d'antenne (SECTION 810-21 du NEC)
6	Collier de mise à la terre
7	Fil d'entrée de l'antenne

16. La fiche secteur est utilisée comme dispositif de déconnexion. Elle doit demeurer facilement utilisable et ne doit pas être gênée durant l'utilisation prévue.
17. Afin d'éviter toute blessure, cet appareil doit être solidement fixé au sol/mur selon les instructions d'installation.
18. Une pression sonore excessive provenant des écouteurs et des casques peut entraîner une perte d'audition.

Consignes de sécurité et d'entretien importantes

Consignes de sécurité importantes

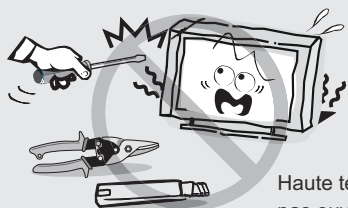

Haute tension Ne pas ouvrir

ATTENTION

Risque de décharge électrique, ne pas ouvrir. N'essayez pas de réparer vous-même cet appareil, car l'ouverture ou le retrait de panneaux peut vous exposer à des tensions dangereuses ou à d'autres risques. Confiez toute réparation à un personnel qualifié.

Pour réduire tout risque d'incendie et de décharge électrique, ce produit ne doit être exposé ni à l'eau ni à l'humidité.

Cet appareil ne doit être exposé ni au ruissellement ni à la projection d'eau et aucun objet contenant de l'eau, tel qu'un vase, ne doit être posé dessus.



L'écran et le boîtier deviennent chauds lorsque le téléviseur est utilisé. Ceci n'est pas un dysfonctionnement. En cas de fumée, bruit étrange ou odeur anormale :

- Éteignez immédiatement le téléviseur ;
- Débranchez le cordon d'alimentation du secteur ;
- Contactez votre revendeur ou un centre de services. Ne tentez jamais de réparer vous-même l'appareil, cela pourrait être dangereux.

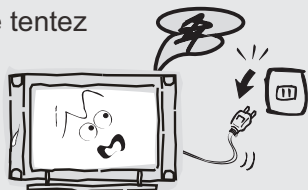

Si les problèmes suivants se produisent : Éteignez le téléviseur et débranchez immédiatement le cordon d'alimentation si l'un des problèmes suivants se produit. Demandez à votre revendeur ou centre de services de faire inspecter l'appareil par un personnel qualifié. Lorsque :

- Le cordon d'alimentation CA est endommagé.
- La fiche d'alimentation ne s'insère pas correctement dans la prise secteur.
- Le téléviseur est endommagé suite à une chute, un choc ou impact avec un objet.
- Tout objet liquide ou solide tombe dans les orifices du boîtier.

N'insérez jamais d'objets dans l'appareil à travers les orifices du boîtier ; ils pourraient entrer en contact avec des points de tension dangereux ou court-circuiter des composants pouvant causer un incendie ou une décharge électrique. Ne renversez jamais de liquide sur le téléviseur. Soyez particulièrement prudent dans les endroits où les enfants sont présents. Cet appareil ne convient pas aux enfants de moins de 3 ans.



Ne surchargez pas les prises, rallonges et adaptateurs électriques, cela peut entraîner un incendie ou une décharge électrique. Les câbles cordons d'alimentation doivent être disposés de manière à ce qu'ils ne soient pas piétinés ou écrasés par les objets placés dessus ou contre eux ; faites particulièrement attention aux cordons à l'extrémité de la fiche, aux adaptateurs et à leurs points de sortie de l'appareil. La fiche secteur est utilisée comme dispositif de déconnexion. Elle doit rester facilement accessible et dégagée durant le fonctionnement de l'appareil. Veillez à ce que la fiche d'alimentation soit insérée jusqu'au fond. Pour débrancher le cordon d'alimentation de la prise de courant, tirez toujours sur la fiche et jamais sur le cordon. Ne touchez JAMAIS la fiche ou le cordon d'alimentation avec les mains mouillées. Pour débrancher l'appareil du secteur, la fiche doit être retirée de la prise secteur, qui doit rester toujours facilement accessible.

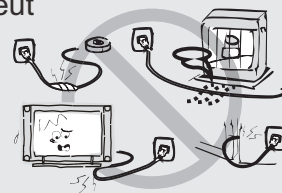

Évitez d'appuyer sur le filtre avant ou de le rayer, et ne placez aucun objet sur le téléviseur. L'image risque d'être déformée et l'écran d'être endommagé.

Pour éviter tout risque d'incendie, aucune source de flamme nue, telle que des bougies allumées, ne doit être placée au-dessus de l'appareil.



Consignes de sécurité et d'entretien importantes

Consignes de sécurité importantes

Aucun système d'antennes extérieur ne doit être installé à proximité ou au dessus de lignes électriques, circuits d'éclairage, circuits électriques ou dans un endroit où il pourrait tomber sur de tels circuits ou lignes. Lors de l'installation d'un système d'antennes extérieur, d'extrêmes précautions doivent être prises pour éviter de toucher ces lignes ou circuits électriques, car tout contact peut être mortel. Veillez à ce que le téléviseur ne déborde pas du meuble sur lequel il est posé.

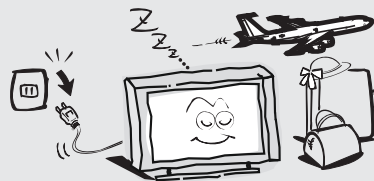
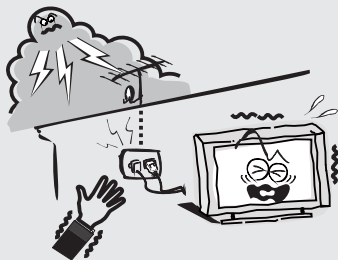

En cas de non-utilisation

Pour des raisons environnementales et de sécurité, le téléviseur doit être débranché du secteur si vous n'allez pas l'utiliser pendant plusieurs jours. Le téléviseur n'est pas débranché du secteur lorsqu'il est éteint mais en veille ; tirez la fiche de la prise secteur pour le débrancher complètement. Cependant, certains téléviseurs peuvent avoir des fonctionnalités qui nécessitent que ce dernier soit laissé en veille pour fonctionner correctement. Débranchez immédiatement le téléviseur pendant les orages. Ne touchez jamais le câble de l'antenne pendant les orages.

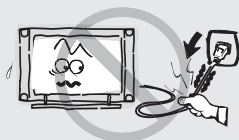

Ne tirez pas sur le câble pour débrancher l'appareil et ne touchez pas la fiche avec les mains mouillées.

L'utilisation d'un casque ou d'écouteurs avec un volume sonore trop fort peut causer une perte auditive.



Installation

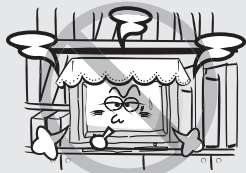

La ventilation ne doit pas être gênée en recouvrant les orifices d'aération avec des objets tels que journaux, nappes, rideaux, etc. Un espace d'au moins 10 cm doit être laissé autour de l'appareil pour en assurer une ventilation suffisante.

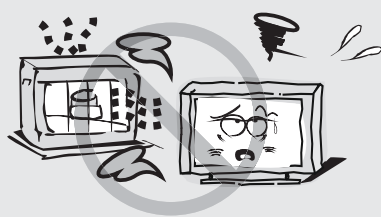

Cet appareil ne doit pas être installé près d'une source de chaleur telle que radiateurs, bouches de chaleur, poêles ou tout autre appareil produisant de la chaleur (y compris des amplificateurs). N'exposez pas l'écran de l'appareil aux rayons directs du soleil. En regardant la télévision, il est préférable d'avoir un éclairage indirect doux tout en évitant un environnement complètement noir et la réflexion de l'écran, car cela peut fatiguer les yeux. Éloignez le téléviseur de tout équipement émettant des rayonnements électromagnétiques.

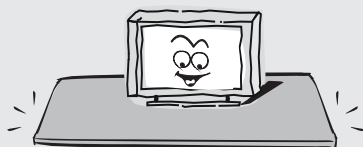

Ne placez pas le téléviseur sur un chariot, une étagère, un support ou une table instable. L'appareil pourrait tomber et blesser quelqu'un ou subir des dommages importants. Utilisez seulement un chariot, un support, un trépied ou une table recommandés par le fabricant ou vendus avec l'appareil. Déplacez le chariot et l'appareil avec beaucoup de précaution. Les arrêts brutaux, les poussées trop fortes et les surfaces irrégulières peuvent renverser l'ensemble.



Ne placez pas cet appareil à proximité de l'eau, par exemple près d'une baignoire, d'un lavabo, d'un évier, d'une cuve à lessive, dans un sous-sol humide, près d'une piscine et ainsi de suite ;

Consignes de sécurité et d'entretien importantes

Installation

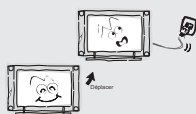

Lorsque le téléviseur est déplacé dans un environnement froid, il faut laisser l'humidité à l'intérieur s'évaporer complètement avant d'allumer l'appareil.

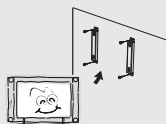

Afin d'éviter toute blessure, cet appareil doit être solidement fixé au sol/mur selon les instructions d'installation.

Écran à DEL

Bien qu'un écran à DEL soit fabriqué avec une technologie de haute précision et que 99,99 % ou plus des pixels soient intacts, des points noirs ou brillants peuvent apparaître (rouge, bleu ou vert) constamment sur l'écran. Il s'agit d'une propriété structurelle des écrans à DEL et non d'un dysfonctionnement. Ne touchez pas un panneau à DEL fissuré avant de débrancher le cordon d'alimentation. Autrement, vous risquez d'être exposé à une décharge électrique. Ne jetez aucun objet sur le téléviseur. Le panneau à DEL peut se briser sous l'impact et causer des blessures graves.

Précautions concernant les images fixes

Une image fixe peut endommager l'écran du téléviseur de façon permanente.

Ne laissez pas des images fixes ou partiellement fixes affichées sur le panneau à DEL pendant plus de 2 heures, car cela peut causer de la rémanence sur l'écran. Cette rémanence est également appelée « brûlure d'écran ». Pour éviter une telle rémanence, réduisez la luminosité et le contraste de l'écran lors de l'affichage d'images fixes.

L'utilisation du téléviseur à DEL en format d'image 4:3 pendant une longue période peut laisser des traces de bordures affichées à gauche, à droite et au centre de l'écran causées par la différence d'émission de lumière sur l'écran. Un DVD ou une console de jeu peut provoquer un effet similaire. Les dommages causés par les raisons ci-dessus ne sont pas couverts par la garantie.

L'affichage d'images fixes lors de jeux vidéo et à partir d'un ordinateur personnel pendant plus d'une certaine période peut produire de la rémanence à l'extinction partielle. Pour éviter cela, réduisez la luminosité et le contraste de l'écran lors de l'affichage d'images fixes.

Nettoyage

Nettoyage et manipulation de la surface de l'écran et du boîtier. Débranchez l'appareil de la prise secteur avant de le nettoyer. Pour dépoussiérer l'appareil, essuyez-le doucement avec un chiffon doux et non pelucheux. Utilisez, si nécessaire, un chiffon légèrement humide.



FICHE SECTEUR

Essayez régulièrement la fiche secteur avec un chiffon sec. L'humidité et la poussière peuvent provoquer un incendie ou une décharge électrique.

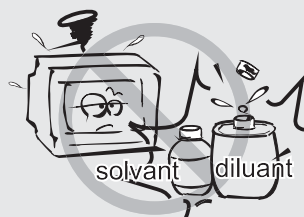
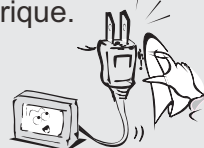

N'utilisez jamais de détergent sur les surfaces du téléviseur. (Si un liquide pénètre à l'intérieur du téléviseur, il pourrait entraîner une défaillance du produit, un incendie ou une décharge électrique). N'utilisez pas d'insectifuges, solvants, diluants et autres substances volatiles sur les surfaces du téléviseur, cela pourrait les détériorer ainsi que la finition du boîtier.

Veuillez prêter attention aux aspects environnementaux de l'élimination des piles ;

Cet équipement est un appareil électrique de classe II ou à double isolation. Il a été conçu de telle sorte qu'il ne nécessite pas de connexion de sécurité à la masse électrique.



Informations importantes

Si un téléviseur n'est pas placé sur un support suffisamment stable, il est susceptible de tomber et constituer un danger important. Plusieurs blessures, en particulier pour les enfants, peuvent être évitées en prenant de simples précautions telles que :

- En utilisant des meubles ou supports recommandés par le fabricant du téléviseur.
- En n'utilisant que des meubles pouvant supporter le téléviseur en toute sécurité.
- En veillant à ce que le téléviseur ne déborde pas du meuble sur lequel il est posé.
- En ne plaçant pas le téléviseur sur un meuble élevé (par exemple, armoire ou bibliothèque) sans fixer ce meuble et l'appareil à un support approprié.
- En ne posant pas le téléviseur sur tissu ou tout autre matériau placé entre l'appareil et le meuble.
- En expliquant aux enfants qu'il est dangereux de tenter d'atteindre le téléviseur ou ses touches de commande en grimant sur un meuble.
- En gardant les petits accessoires hors de la portée des enfants afin qu'ils ne les ingèrent pas par erreur.

Table des matières

Accessoires	7
Introduction	8
Caractéristiques	8
Spécifications	9
Instructions de montage sur support et de montage mural (en option)	10
Description générale	12
Vue d'ensemble du panneau avant	12
Vue d'ensemble du panneau arrière	13
Vue d'ensemble de la télécommande	14
Installation des piles de la télécommande	17
Connexions externes	18
Connexion d'une antenne	18
Fonctionnement de base	23
Utilisation des menus	23
Guide du système de menu	25
Image	25
Son	26
Réglage	28
Verrouillage	30
Programme	31
Réseau	33
À propos de	34
Utilisation de Home	36
Internet	39
Lecteur multimédia numérique	41
Dépannage	42
Garantie limitée	43

Accessoires

Assurez-vous les articles suivants sont inclus avec votre téléviseur LED. Contactez votre revendeur si un article est manquant.



Télécommande

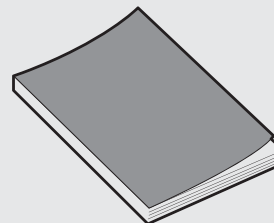

Guide d'utilisation



2 supports

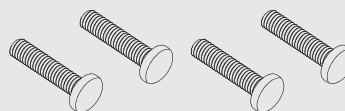

Vis x 4



Piles AAA pour télécommande x 2

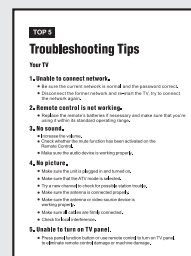

Les cinq meilleurs conseils

Introduction

Caractéristiques

- Téléviseur doté d'un écran LED TFT de 32 po
- Un rayonnement X réduit à zéro respectueux de l'environnement
- Se connecte directement à un ordinateur pour avoir un combo téléviseur/moniteur.
- USB 2.0
- Écran large 16:9
- Réglage automatique et fin
- Entrée HDMI
- Veille automatique programmable
- Plage étendue de tensions d'entrée

Fonctions de base

Bornes d'entrée utilisées pour la connexion d'équipements externes

- 1 x Entrée RF
- 2 x Entrée USB
- 3 x Entrée HDMI
- 1 x Entrée AV
- 1 x Sortie SPDIF
- 1 x Sortie casque
- 1 x RJ-45 NET

Introduction

Spécifications

Modèle	RNSM3203-D	
Taille de l'écran	Diagonale de 32 po (max.)	
Résolution du panneau à DEL	1366 × 768	
Puissance du haut-parleur	≥5W x 2	
Source d'alimentation	110-240 V~, 50/60 Hz	
Type de réception télévisuelle	Numérique : ATSC Analogique : PAL-M/ PAL-N/ NTSC-M	
Gamme de fréquences	Numérique : 7-69 Analogique : Antenne : 2-69 Câble : 1-135	
Entrée vidéo	PAL / NTSC	
Consommation électrique	55 W	
Consommation en mode veille	≤1W	
Entrée d'antenne	75 ohms, non équilibrée	
Alimentation de la télécommande	3 V CC (deux piles AAA)	
Dimensions (LxPxH)	Téléviseur avec support	731,8 x 185,3 x 491 mm
	Téléviseur sans support	731,8 x 91,3 x 435 mm
Poids (Poids net)	Téléviseur avec support	4,3 kg
	Téléviseur sans support	4,23 kg
Température de fonctionnement	0 °C-40 °C	

REMARQUES :

- Le design et les spécifications sont susceptibles d'être modifiés sans préavis.
- Le poids et les dimensions sont approximatifs.

Instructions de montage sur support et de montage mural (en option)

Comment assembler le support

Lisez les instructions suivantes pour savoir comment assembler et désassembler le support.

- Éteignez le téléviseur avant de fixer/détacher le support.
- Avant toute intervention sur le téléviseur LED, posez une surface protectrice sous l'écran. Cela empêchera tout dommage éventuel.

Instructions de montage :

Étape 1 : Retirez deux supports du carton et insérez-les dans la partie inférieure du téléviseur ;

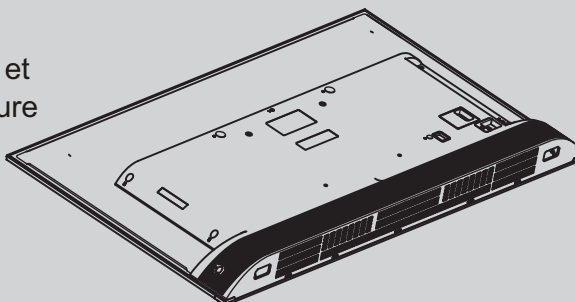

Étape 2 : Retirez les quatre vis fournies avec le téléviseur et serrez-les dans les trous de vis ;

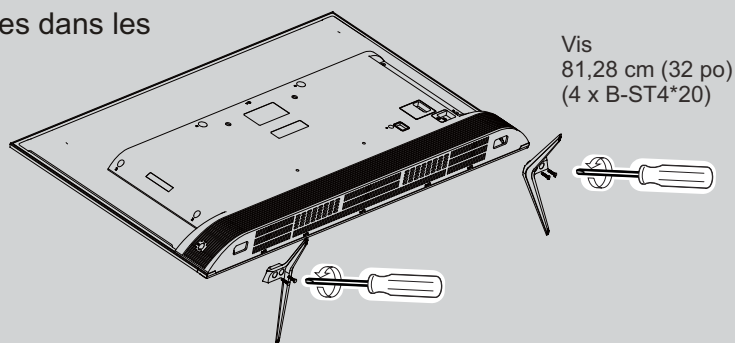

- Pour retirer le support du téléviseur, suivez les étapes ci-dessus dans l'ordre inverse.

Remarque : Les illustrations et les affichages à l'écran de ce manuel servent à des fins d'explication et peuvent varier légèrement du produit réel.

Instructions de montage sur support et de montage mural (en option)

Instructions de montage mural :

Ce téléviseur à DEL peut être accroché à un mur en utilisant un support mural (non fourni, mais que vous pouvez acheter auprès d'une quincaillerie) et les trous de montage situés à l'arrière de l'appareil. Il est recommandé d'enlever le support du téléviseur avant de l'accrocher à un mur. Consultez la page précédente pour plus d'informations sur le retrait du support.

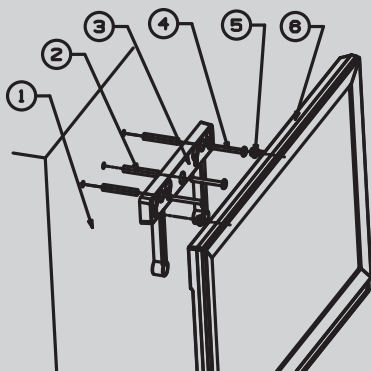

1. Mur
2. Cheville en plastique (trois)
3. Support de fixation murale (un)
4. Vis autotaraudeuse (trois)
5. Vis de fixation murale M4/M6 (2 par type)
(sélectionnez uniquement une paire)
6. Compartiment arrière

Instructions de montage mural :

1. Le support mural est adapté aux téléviseurs à écran plat de 23 à 32 po pouces dont la distance entre les trous de fixation murale est de 100 ou 200 mm. (Le trou de fixation murale du panneau arrière doit être lisse.)
2. Percez trois trous dans le mur, suivant les trous du support de fixation murale (3).
3. Insérez les chevilles en plastique (2) dans les trous correspondants sur le mur.
4. À l'aide des vis autotaraudeuses (4), installez le support de fixation murale (3) sur les chevilles en plastique insérées dans le mur.
5. Vissez les vis de fixation murale (5) dans les deux trous de vis supérieurs du panneau arrière.
6. Avec l'aide d'une personne, soulevez le téléviseur pour l'accrocher au mur.

Remarque : 1. Veuillez monter le téléviseur sur la partie solide du mur pouvant supporter son poids.
2. Veillez à ne pas rayer l'écran et le panneau arrière lorsque vous fixez les vis au téléviseur.

Description générale

Aperçu du panneau avant (32 po)

Les boutons du panneau inférieur droit permettent de contrôler les fonctions de base du téléviseur, dont les menus à l'écran. Vous devez utiliser la télécommande pour utiliser des fonctions plus avancées.



Capteur de la télécommande

- Le témoin allumé en rouge indique que le téléviseur est en mode veille.
- Le témoin allumé en vert indique que le téléviseur est allumé.

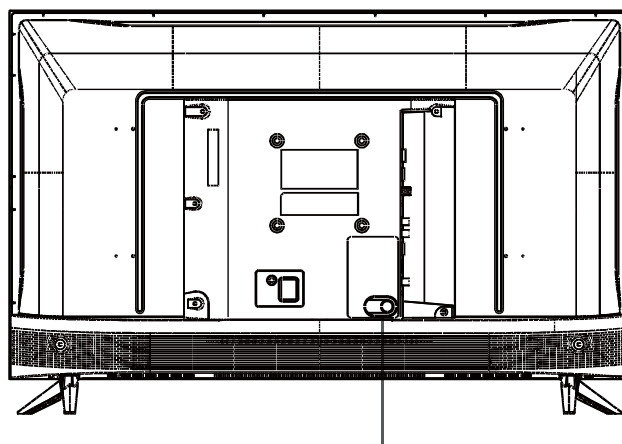

POWER (allumage/fonction de touche)

Description des fonctions de touches

Remarque : Les instructions relatives aux touches sont décrites ci-dessous.

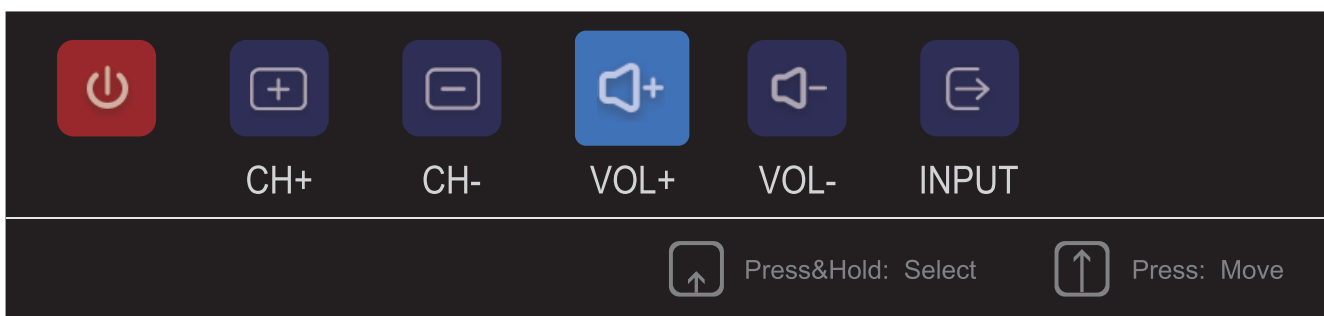







Afficher/masquer l'icône de touche : Lorsqu'il n'y a pas d'icône de bouton qui s'affiche, appuyez et maintenez la touche enfoncée. L'icône des touches s'affichera comme dans l'image affichée ci-dessus ; l'icône des touches s'éteint automatiquement après cinq secondes d'inactivité.

Sélection de l'icône : Appuyez brièvement sur la touche, déplacez la boucle vers la droite et sélectionnez l'icône.

Sélection de la fonction de l'icône : Appuyez longuement sur la touche pour obtenir la fonction de l'icône sélectionnée.

Description des icônes :

-  **Icône d'arrêt :** Correspondant à la touche « POWER » de la télécommande.
-  **Icône CH+ :** Correspondant à la touche « CH+ » de la télécommande.
-  **Icône CH- :** Correspondant à la touche « CH- » de la télécommande.
-  **Icône Volume+ :** Correspondant à la touche « VOL+ » de la télécommande.
-  **Icône Volume- :** Correspondant à la touche « VOL- » de la télécommande.
-  **Icône d'entrée :** Correspondant à la touche « Input » de la télécommande.

Description générale

Aperçu du panneau arrière

Vous pouvez connecter le téléviseur avec des appareils vidéo tels que lecteur DVD/CD-V, magnétoscope et caméra vidéo pour bénéficier d'une image de haute qualité.

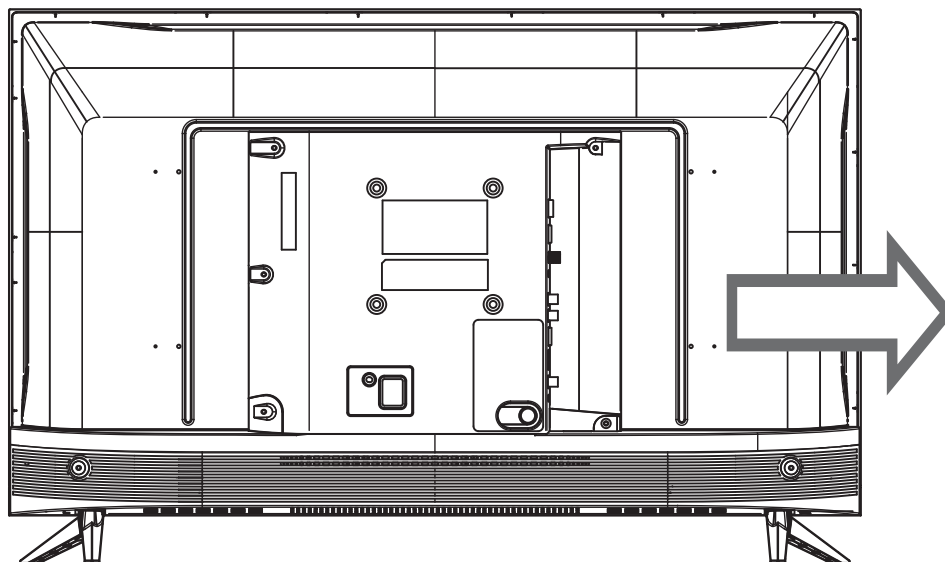

Remarque : Le produit et les illustrations de ce manuel d'utilisation ne sont fournis qu'à des fins d'explication et peuvent varier selon le modèle.

Description générale

Vue d'ensemble de la télécommande

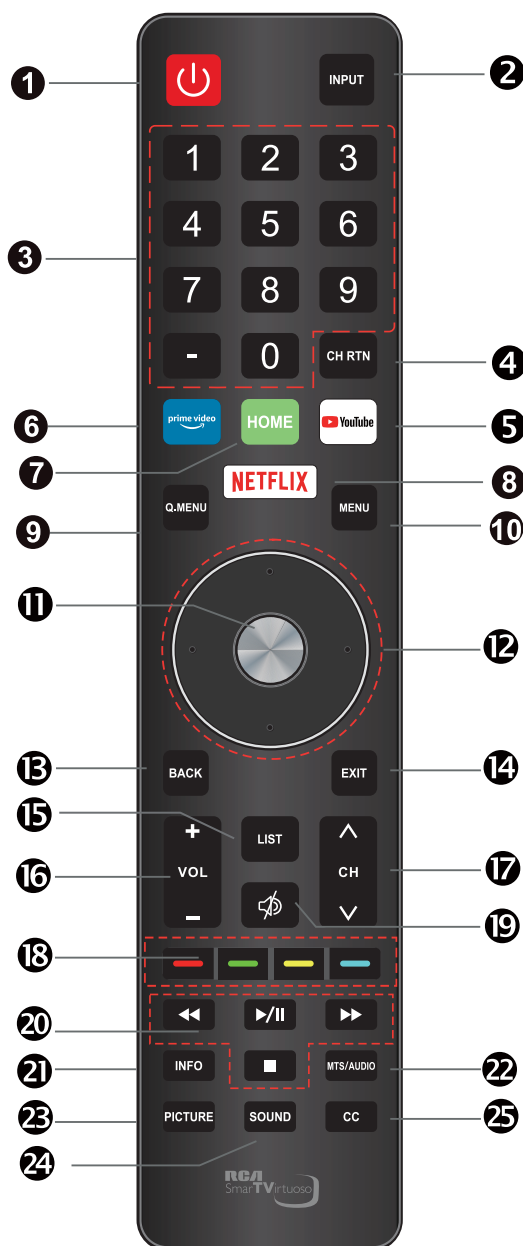

Insertion des piles :

- 1) Ouvrez le couvercle du compartiment à piles.
- 2) Insérez 2 piles AAA en respectant les polarités comme indiqué à l'intérieur du compartiment.
- 3) Remettez le couvercle.

Remarque :

- 1) Les piles neuves offrent une autonomie d'un an en utilisation normale.
- 2) Si vous n'allez pas utiliser la télécommande pendant une longue période, retirez les piles pour éviter tout dommage dû à des fuites.
- 3) Ne mélangez pas des piles usées et neuves ou des piles de différents types.
- 4) Ne jetez pas les piles dans le feu ni dans l'eau.
- 5) Les piles (même non installées) ne doivent pas être exposées à une chaleur excessive telle que rayons du soleil, feu et autres.

Description générale

Vue d'ensemble de la télécommande

1. **ALLUMER/ÉTEINDRE** : Allumer et éteindre le téléviseur.
2. **INPUT** : Cette touche permet de basculer entre différentes sources ; sélectionnez une source et appuyez sur la touche ENTRÉE pour confirmer.
3. **Boutons numériques (0 - 9 , •)** : permettent de sélectionner une chaîne.
4. **CH RTN** : Permet de retourner au programme précédent.
5. **YouTube** : Si le téléviseur est connecté au réseau, appuyez sur cette touche pour afficher directement YouTube.
6. **prime video** : Si le téléviseur est connecté au réseau, appuyez sur cette touche pour ouvrir et afficher directement Amazon Prime Video.
7. **HOME**: Appuyez dessus pour aller à la page d'accueil de l'application.
8. **NETFLIX** : Si le téléviseur est connecté au réseau, appuyez sur cette touche pour afficher directement NETFLIX.
9. **Q.MENU**: Appuyez sur cette touche pour accéder au menu rapide.
10. **MENU**: Permet d'afficher le menu principal ou de quitter le menu actuel.
11. **ENTRER** : touche de validation.
12. **Touches fléchées ▲ ▼ ◀ ▶** : permettent de sélectionner les éléments du menu à l'écran et de modifier les valeurs du menu.
13. **BACK**: Retour.
14. **EXIT**: Quitter le menu.
15. **LIST**: Appuyez sur ce bouton pour afficher la liste des chaînes et la liste des favoris à l'écran.

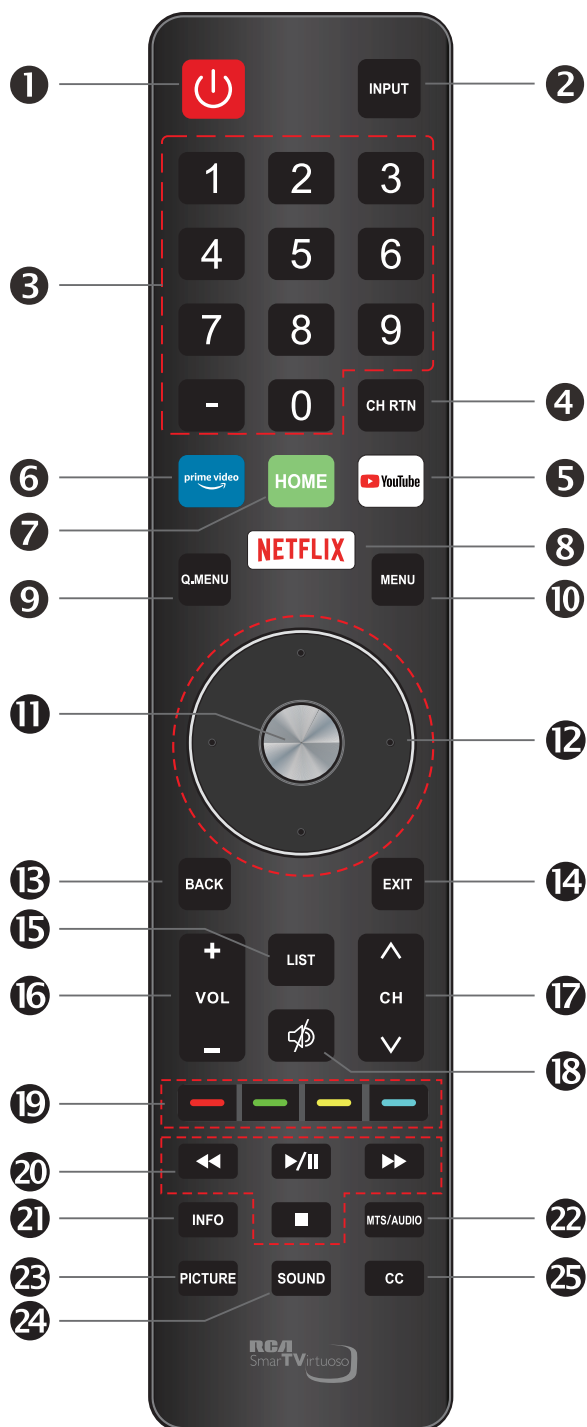

Description générale

Vue d'ensemble de la télécommande

16. **VOL+/-** : Appuyez sur ces boutons pour régler le volume.
17. **Ch▲/▼** : Utilisez ces boutons pour passer à la chaîne suivante/précédente.
18. **SOURDINE** : Appuyez sur ce bouton pour couper temporairement le son du téléviseur, appuyez à nouveau pour le rétablir.
19. **Touches colorées** : Elles sont utilisées dans des applications.
20. **BOUTON DE COMMANDE DU LECTEUR MULTIMÉDIA NUMÉRIQUE** : Il s'agit des boutons lecture/pause, arrêt, précédent, suivant, retour, avancer, utilisés en mode USB. Il n'y a pas de fonction d'enregistrement. Veuillez vous référer aux instructions pertinentes de la section réservée au lecteur multimédia.
21. **INFO**: Permet d'afficher les informations sur le programme.
22. **MTS/AUDIO** : En mode USB, appuyez sur ce bouton pour changer de piste audio lorsque le film est en cours de lecture. En mode télévision, appuyez sur ce bouton pour changer de MTS ou de langue audio.
23. **PICTURE**: Appuyez sur ce bouton pour choisir le mode souhaité parmi Dynamique, Standard, Film, Utilisateur.
24. **SOUND**: Appuyez sur ce bouton pour sélectionner Standard, Musique, Film, Sport, Utilisateur.
25. **CC** : En mode USB, appuyez sur ce bouton pour changer les sous-titres lorsque le film est en cours de lecture.

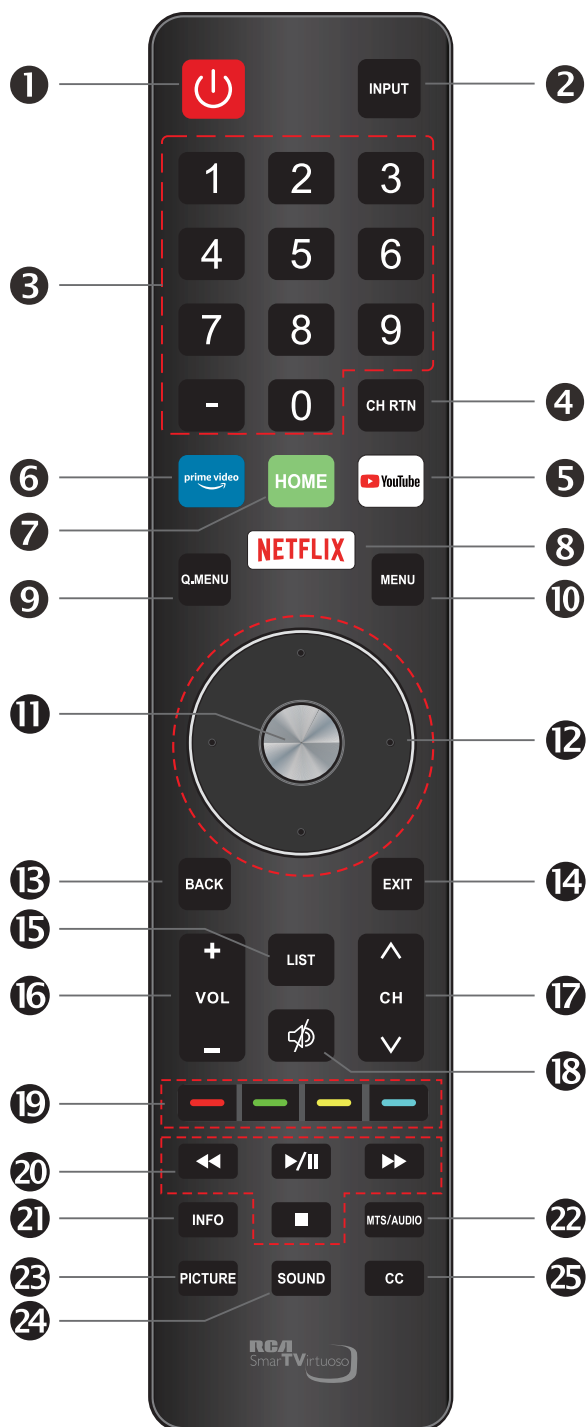

Description générale

Installation des piles de la télécommande

Installation des piles

1

Ouvrez le couvercle du compartiment à piles situé à l'arrière.

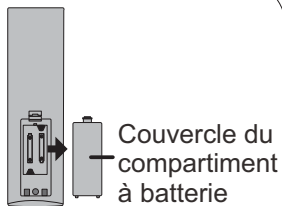

2

Insérez deux piles AAA 1,5 V en respectant les polarités. Ne mélangez pas les piles anciennes ou usées avec les nouvelles.

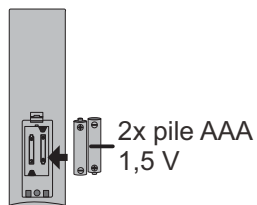

3

Refermez le couvercle.

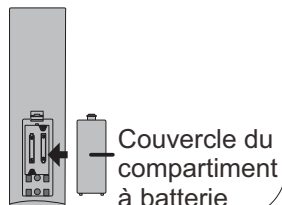

30° 30°



✦ Pointez la télécommande vers le capteur de télécommande du téléviseur dans un rayon de moins de 8 mètres.

✦ Mettez les piles usées dans un bac de recyclage, car elles peuvent nuire à l'environnement.

REMARQUES :

- Des piles neuves offrent une autonomie d'un an en utilisation normale.
- Si vous n'allez pas utiliser la télécommande pendant une longue période, retirez les piles pour éviter tout dommage dû à des fuites.
- N'utilisez pas simultanément des piles usées et des piles neuves.
- Les piles (même non installées) ne doivent pas être exposées à une chaleur excessive telle que rayons du soleil, feu et autres.

Connexions externes

Connexion d'une antenne

L'impédance d'entrée de l'antenne de cet appareil est de 75 ohm. Le câble à fibre optique VHF/UHF 75 ohm peut être connecté à la prise d'antenne directement ; si le câble d'antenne est un câble d'alimentation plat parallèle de 300 ohm, vous devez utiliser un convertisseur 300/75 ohm. Pour plus d'informations, reportez-vous au dessin suivant.

Antennes munies de fils de sortie jumelés plats de 300 Ω

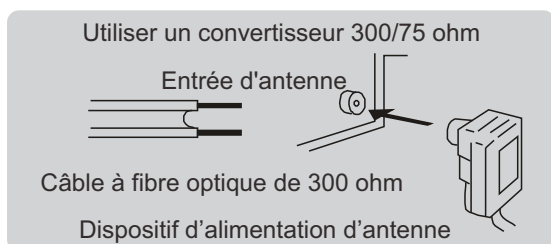

Antennes munies de fils de sortie ronds de 75 Ω

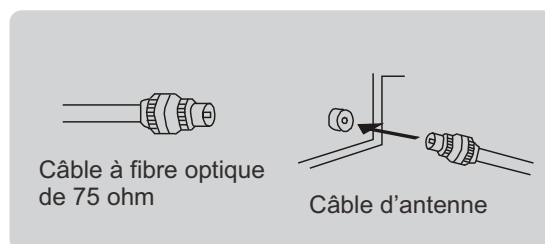

Connexions externes

Connexion d'un magnétoscope

Les instructions suivantes supposent que vous avez déjà connecté votre téléviseur à une antenne ou à un système de télédistribution par câble. Ignorez l'étape 1 s'il n'est pas encore connecté à une antenne ou à un système de télévision par câble.

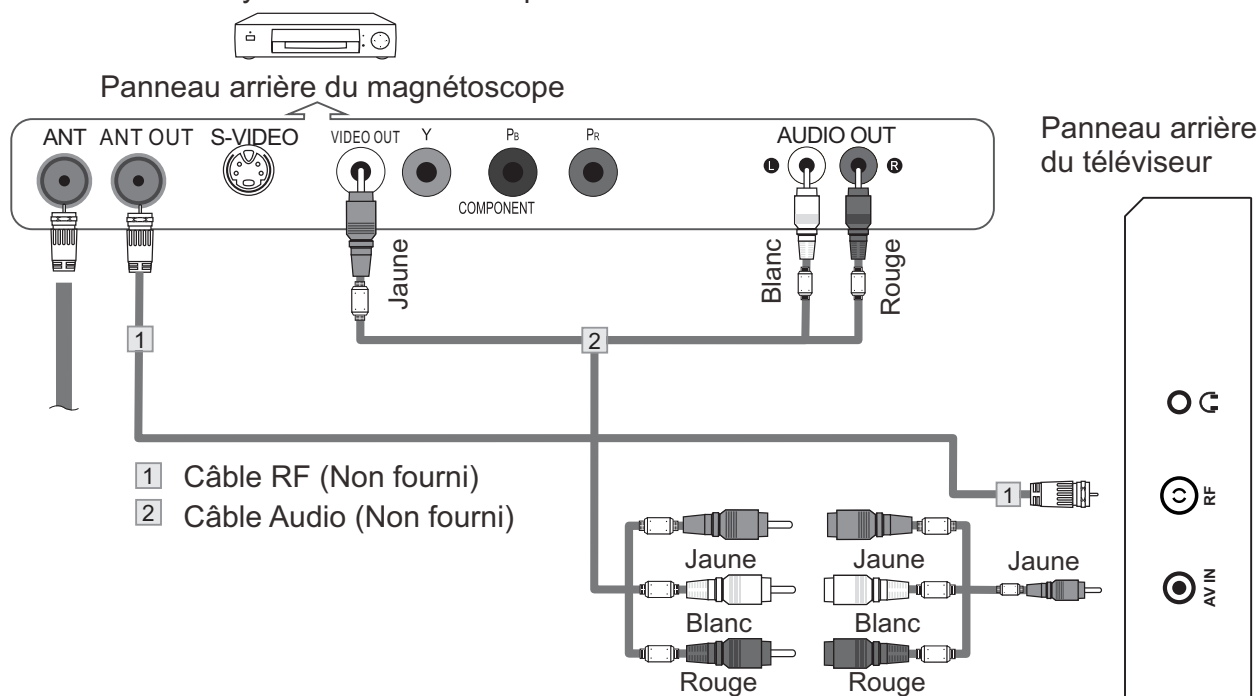

Suivez les instructions de la section Regarder une bande d'un magnétoscope ou d'une caméra vidéo pour voir vos enregistrements vidéo.

Lors de la connexion d'un appareil externe, faites correspondre la couleur de la borne à celle du câble.

1. Débranchez le câble ou l'antenne à l'arrière du téléviseur.
2. Connectez le câble ou l'antenne à la borne ANT IN à l'arrière du magnétoscope.
3. Connectez un câble RF entre la borne ANT OUT du magnétoscope et la borne ANT IN du téléviseur.
4. Branchez des câbles AV entre les prises AUDIO/VIDEO OUT sur le magnétoscope et les prises d'entrée AV sur le téléviseur.

Remarque :

1. **Veillez à éteindre le téléviseur avant de connecter un appareil externe.**
2. **Lors de la connexion d'un appareil externe, faites correspondre la couleur de la borne à celle du câble.**

Connexions externes

Connexion d'un caméscope

Les prises du panneau arrière de ce téléviseur permettent de connecter facilement un caméscope. Ils vous permettent de visualiser les bandes d'un caméscope sans utiliser de magnétoscope. Chaque caméscope comprend une configuration de panneau arrière différente. Lors de la connexion d'un caméscope ou lecteur DVD, faites correspondre la couleur de la borne à celle du câble.

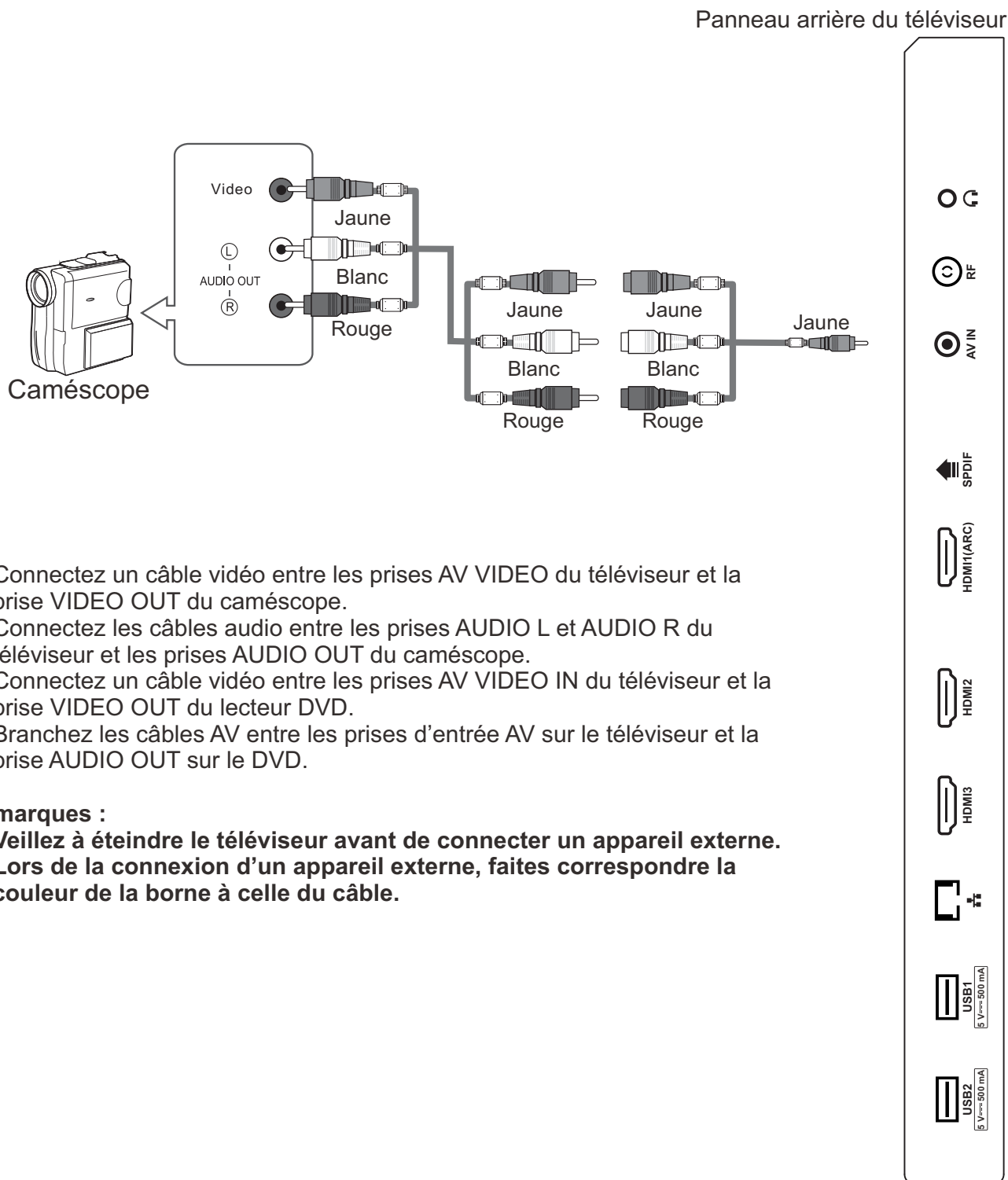

Connexions externes

Connexion d'un lecteur DVD/boîtier décodeur via HDMI

Cette connexion ne peut être effectuée que si l'appareil externe comprend un connecteur de sortie HDMI.

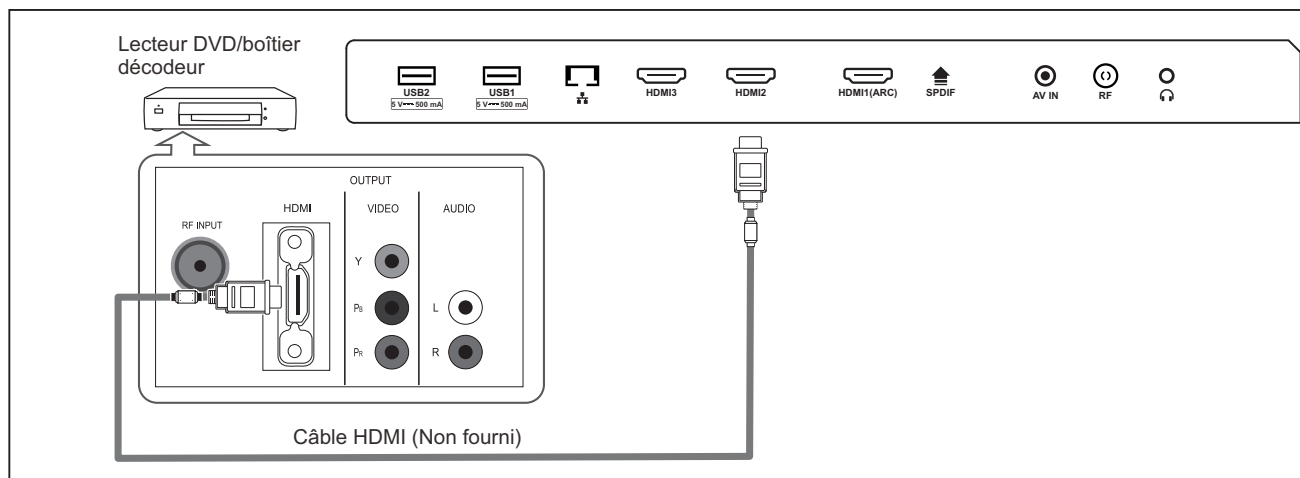

Qu'est-ce que HDMI ?

HDMI ou interface multimédia haute définition, est une interface de nouvelle génération qui permet la transmission sans compression de signaux audio et vidéo numériques à l'aide d'un seul câble.

L'interface multimédia est un nom plus approprié, en particulier parce qu'il permet la transmission de plusieurs canaux audio numérique (5.1 canaux).

La différence entre HDMI et DVI réside dans le fait que le connecteur HDMI est plus petit et la fonction de codage HDCP (High Bandwidth Digital Copy Protection (Système de protection du contenu numérique haute définition)) est installée et prend en charge l'audio numérique multicanaux.

Chaque lecteur DVD / boîtier décodeur comprend une configuration de panneau arrière différente.

Branchez un câble HDMI entre le connecteur HDMI1, HDMI2, HDMI3 sur le téléviseur et le connecteur HDMI sur le lecteur DVD/boîtier décodeur.

Remarques :

- 1. Veillez à éteindre le téléviseur avant de connecter un appareil externe.**
- 2. Lors de la connexion d'un appareil externe, faites correspondre la couleur de la borne à celle du câble.**

Connexions externes

Connexion d'un système audio numérique

Les prises du panneau arrière de ce téléviseur permettent de connecter facilement un système audio numérique.

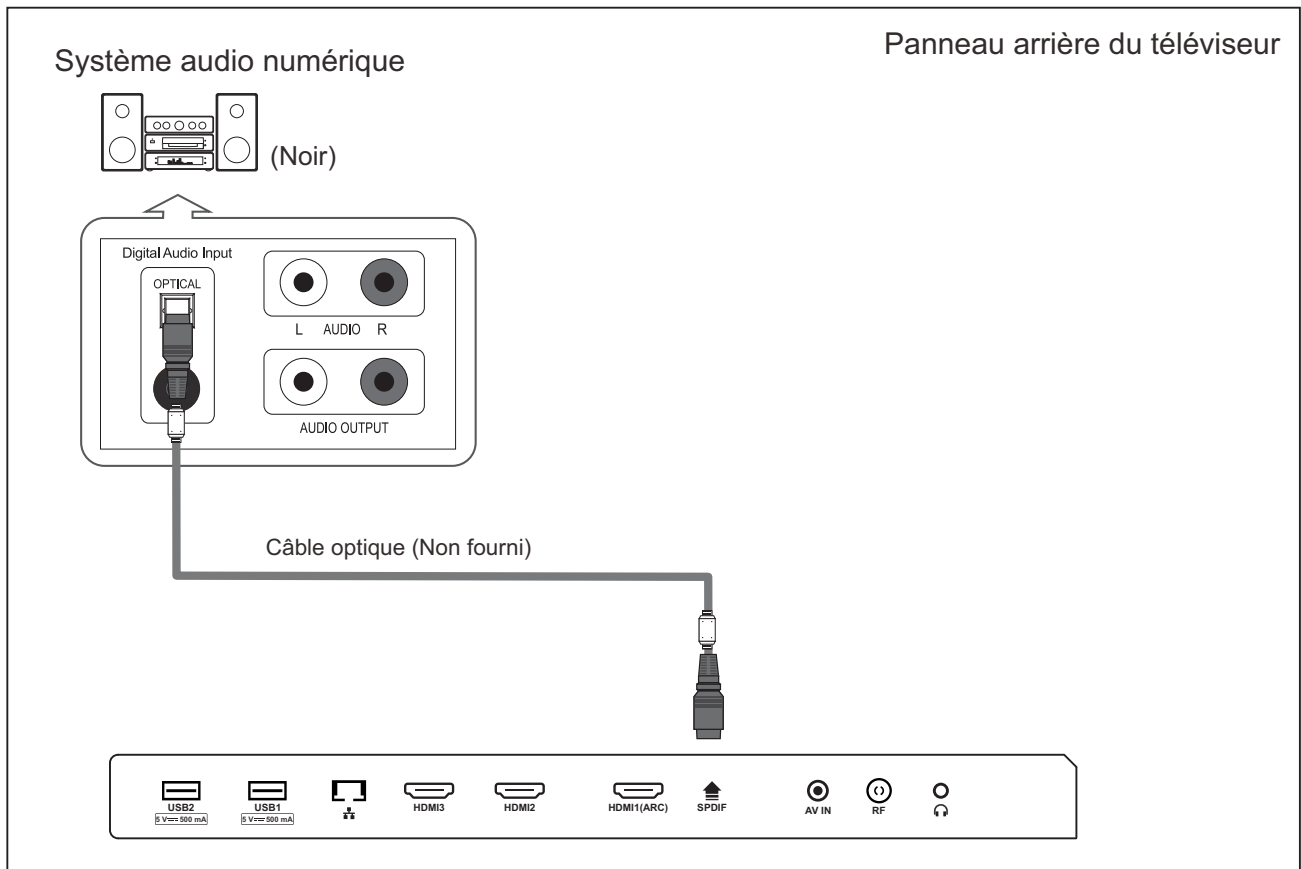

L'audio 5.1 canaux est possible lorsque le téléviseur est connecté à un appareil externe prenant en charge 5.1 canaux.

Connectez un câble à fibre optique entre les prises à fibre optique du téléviseur et les prises d'entrée audio numérique du système audio numérique. Lorsqu'un système audio numérique est connecté à un terminal à fibre optique :

Diminuez le gain (volume) du téléviseur et réglez le niveau de volume avec le bouton volume du système audio numérique.

Signaux pris en charge

Entrée	Mode
Numérique	ATSC
Analogique	PAL-M/PAL-N/NTSC M
CVBS	PAL/NTSC

Entrée	Résolution	Fréquence verticale
HDMI	480p	60 Hz
	720p	50/60 Hz
	1080i	50/60 Hz
	1080p	50/60 Hz

Fonctionnement de base

Utilisation des menus

1 Configuration de l'entrée

Appuyez sur la touche **INPUT** de la télécommande pour accéder au menu « SOURCE DE SIGNAL ».

Utilisez ◀/▶ pour sélectionner une source d'entrée et appuyez sur **ENTER** pour confirmer.

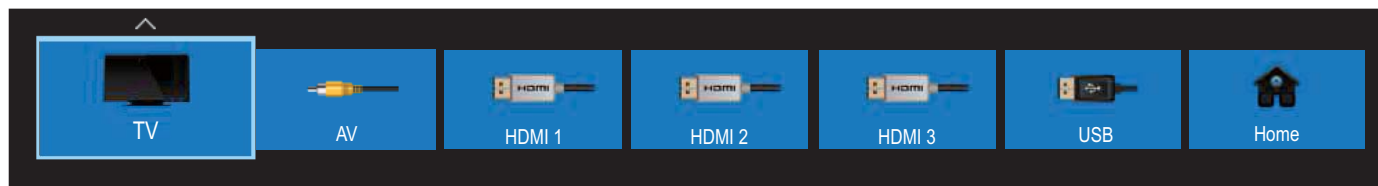

2 Sélection des chaînes

Il existe quatre façons de sélectionner une chaîne :

- 1) en utilisant les touches numériques et la touche « **ENTER** » de la télécommande pour sélectionner directement la chaîne.

Pour sélectionner la chaîne 90, appuyez sur 9 → 0 → ENTER.

Lorsque vous utilisez les touches numériques, vous pouvez sélectionner directement les chaînes qui ont été effacées ou qui n'ont pas été mémorisées.

- 2) Utilisation de la touche **CH** ◀/▶ de la télécommande ou de votre appareil pour sélectionner la chaîne.

Lorsque vous appuyez sur la touche **CH** ◀/▶, le téléviseur change de chaîne de manière séquentielle. Vous verrez toutes les chaînes que le téléviseur a mémorisées.

Vous ne verrez pas les chaînes qui ont été effacées ou qui n'ont pas été mémorisées.

- 3) Appuyez sur la touche **CH RTN** pour retourner à la chaîne précédente et appuyez-y de nouveau pour retourner à la chaîne actuelle. Pour naviguer rapidement entre deux chaînes éloignées, allez à l'une, puis utilisez les touches numériques pour sélectionner l'autre. Utilisez ensuite la touche **CH RTN** pour alterner rapidement entre les deux.

CH RTN n'est pas activé si l'on a pas changé de chaîne depuis l'allumage du téléviseur.

- 4 Sélectionnez les chaînes à partir de « Liste des chaînes » ou « Liste des favoris ».

Appuyez sur la touche « **ENTER** » pour choisir dans le menu « Liste des chaînes ».

3 Réglage du volume et configuration de la la mise en sourdine

Réglage du volume

Appuyez sur la touche **VOL+/-** de la télécommande ou du téléviseur pour afficher le menu **VOL+/-** et régler le volume du téléviseur entre 0 et 100 :

Fonctionnement de base

Utilisation des menus

- Appuyez sur la touche **VOL +**, pour augmenter le volume ;
- Appuyez sur la touche **VOL -** pour baisser le volume ;

SOURDINE

Appuyez sur « **SOURDINE** » pour couper le son. L'icône de SOURDINE s'affichera dans le coin inférieur droit de l'écran.

Pour rétablir le son, appuyez à nouveau sur la touche « **SOURDINE** » ou appuyez simplement sur la touche **VOL+**.

4 Informations sur la chaîne en cours

Appuyez sur la touche « INFO » de la télécommande pour visualiser les informations sur la chaîne en cours, les indications relatives aux informations sur la chaîne sont présentées dans le tableau suivant.

▶	9	Nine Digital 13 h - 13 h 30(30Min) MPEG/AC3 Aucune information	THE SHAK 5761 SD Indéfini	Jeu 13:01 01/18/2007 Âge :1	▲
---	---	---	---------------------------------	--------------------------------	---

Appuyez sur la touche « EXIT » de la télécommande pour quitter cet OSD.

Guide du système de menu

Image

1. Appuyez sur la touche **MENU** pour afficher le menu principal à l'écran.
2. Appuyez sur la touche ▲/▼ pour sélectionner l'option « Image ».
3. Appuyez sur la touche ► pour accéder au sous-menu « Image ».

Netteté

Ajuste le contour des objets pour les rendre plus nets ou plus flous.

Teinte

Règle la teinte de l'image.

Rétroéclairage

Vous pouvez changer la luminosité de tout l'écran selon vos préférences.

1. Appuyez sur la touche ▲/▼ pour sélectionner l'option « Rétroéclairage ».
2. Utilisez les touches ◀/▶ pour augmenter ou diminuer l'intensité du rétroéclairage.

- Rétroéclairage : règle la luminosité de l'image entière.

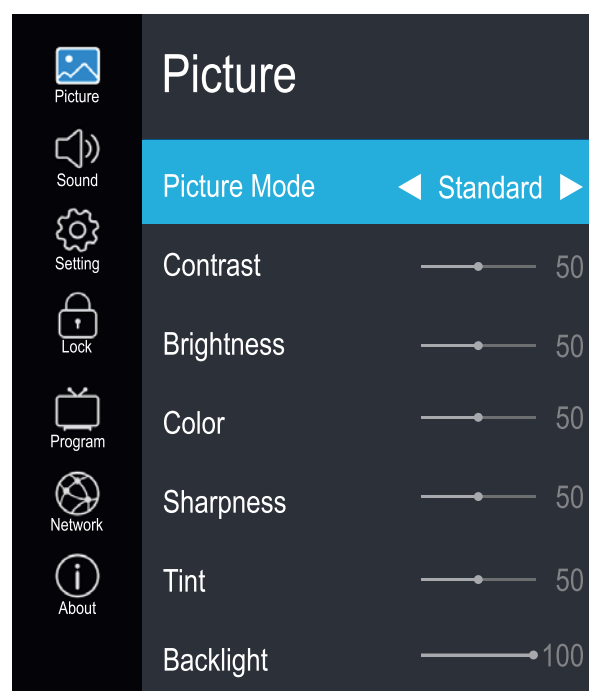

Temp.de Couleur

Vous pouvez changer la couleur de tout l'écran selon vos préférences.

1. Appuyez sur la touche ▲/▼ pour sélectionner l'option « Temp. couleur ».
2. Appuyez sur la touche ◀/▶ pour sélectionner une Temp. couleur.

Format d'image

1. Appuyez sur la touche ▲/▼ pour sélectionner l'option « Format de l'image ».
2. Appuyez sur la touche ◀/▶ pour adapter la taille de l'image à la taille d'image sur l'écran.

Réduction de bruit

Appuyez sur la touche ▲/▼ pour sélectionner le mode « Réduction de bruit ».
Vous pouvez sélectionner le mode approprié pour faire correspondre les images.

Guide du système de menu

Son

1. Appuyez sur la touche **MENU** pour afficher le menu principal à l'écran.
2. Appuyez sur la touche ▲/▼ pour sélectionner l'option « Son ».
3. Appuyez sur la touche ► pour accéder au sous-menu « Son ».

Mode Son

Vous pouvez sélectionner les effets sonores à utiliser pour une émission donnée. Votre téléviseur possède cinq réglages de son (« Standard », « Musique », « Film », « Sports », « Utilisateur ») pré-réglés en usine.

1. Appuyez sur la touche ▲/▼ pour sélectionner l'option « Mode Son ».
2. Appuyez sur la touche ◀/▶ pour sélectionner un mode Son.

- Standard : Sélection du mode sonore normal.
- Musique : Fournit un son clair et direct pour la musique.
- Film : Fournit un son vivant et puissant pour les films.
- Sports : Accentue les graves par rapport aux autres sons.
- Utilisateur : Sélectionne vos paramètres sonores personnalisés.

Égaliseur

Règle le mode égaliseur de son.

Équilibrage

Si les volumes du haut-parleur gauche et du haut-parleur droit ne sont pas identiques, vous pouvez ajuster la « Équilibrage » selon vos préférences.

1. Appuyez sur la touche ▲/▼ pour sélectionner l'option « Égaliseur ».
2. Utilisez les touches ◀/▶ pour diminuer ou augmenter la valeur de l'élément.

Limite de volume auto

Chaque station de diffusion a ses propres conditions de signal, et il n'est pas commode de régler le volume à chaque changement de chaîne. L'option « Volume automatique » permet de régler automatiquement le volume d'une chaîne en diminuant le niveau sonore lorsque le signal de modulation est élevé ou en l'augmentant lorsque le signal de modulation est faible.

1. Appuyez sur la touche ▲/▼ pour sélectionner l'option « Volume automatique ».
2. Utilisez les boutons ◀/▶ pour sélectionner « Activé » ou « Désactivé ».

Son ambiophonique

Ceci sert à activer le son d'ambiance pour obtenir un meilleur effet sonore.

1. Appuyez sur la touche ▲/▼ pour sélectionner l'option « Son ambiophonique ».
2. Utilisez les boutons ◀/▶ pour sélectionner « Activé » ou « Désactivé ».

Processus Dolby Audio

Cette fonction est utilisée pour régler DAP.

1. Appuyez sur la touche ▲/▼ pour sélectionner l'option « Processus Dolby Audio ».
2. Utilisez les boutons ◀/▶ pour sélectionner « Activé » ou « Désactivé ».

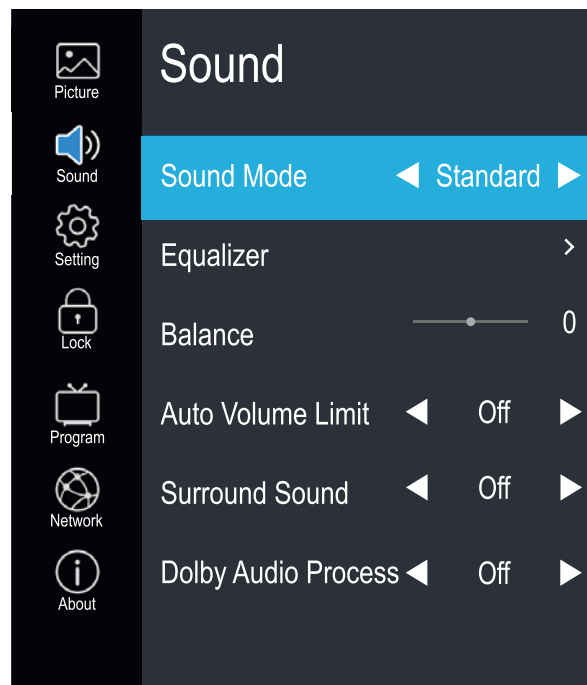

Type de sortie numérique

Cette fonction est utilisée pour régler la sortie audio numérique.

1. Appuyez sur la touche ▲/▼ pour sélectionner l'option « Type de sortie numérique ».
2. Appuyez sur la touche ◀/▶ pour sélectionner un type de sortie numérique en mode TNT ou HDMI.

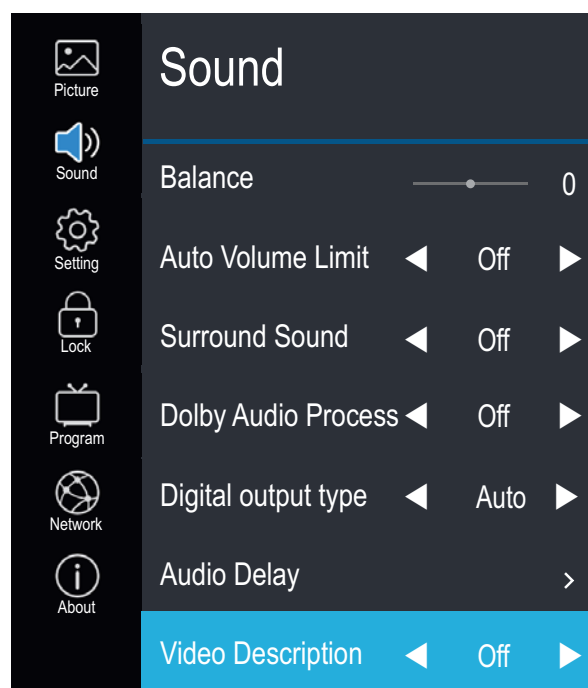

Retard Audio

Cette fonction est utilisée pour régler le type de son.

1. Appuyez sur la touche ▲/▼ pour sélectionner « Délais audio », puis appuyez sur Enter ou sur le bouton ▶ pour entrer dans le sous-menu.
2. Utilisez les touches ◀/▶ pour diminuer ou augmenter la valeur de l'élément.

Description vidéo

1. Appuyez sur la touche ▲/▼ pour sélectionner l'option « Description vidéo ».
2. Appuyez sur ◀/▶ pour sélectionner « Activé » ou « Désactivé ».

Guide du système de menu

Réglage

1. Appuyez sur la touche **MENU** pour afficher le menu principal à l'écran.
2. Appuyez sur la touche ▲/▼ pour sélectionner l'option « Réglage ».
3. Appuyez sur la touche ► pour accéder au sous-menu « Réglage ».

Langue

1. Utilisez les touches ▲/▼ pour sélectionner le réglage « Langue OSD ».
2. Appuyez sur la touche **ENTER** ou ► pour sélectionner une langue appropriée pour l'OSD.

Temporisation OSD

Permet de fixer le temps que l'OSD reste affiché à l'écran.

Close Sous-titre codé

1. Appuyez sur la touche ▲/▼ pour sélectionner l'option « Close Sous-titre codé ».
2. Appuyez sur ◀/▶ pour sélectionner le mode Close Sous-titre codé.

Configuration de liaison

1. Appuyez sur la touche ▲/▼ pour sélectionner l'option « Configuration de liaison ».
2. Appuyez sur la touche ► pour accéder au sous-menu « Configuration de liaison ».

Liaison CEC

Activez ou désactivez la fonction **Liaison CEC**.

HDMI ARC

Activez ou désactivez la fonction **HDMI ARC**.

Mise en marche automatique

Activez ou désactivez la fonction **Mise en marche automatique**.

Veille automatique

Activez ou désactivez la fonction **Veille automatique**.

Heure

1. Appuyez sur la touche **MENU** pour afficher le menu principal à l'écran.
2. Appuyez sur la touche ▲/▼ pour sélectionner l'option « Heure ».
3. Appuyez sur la touche ► pour accéder au sous-menu « Heure ».

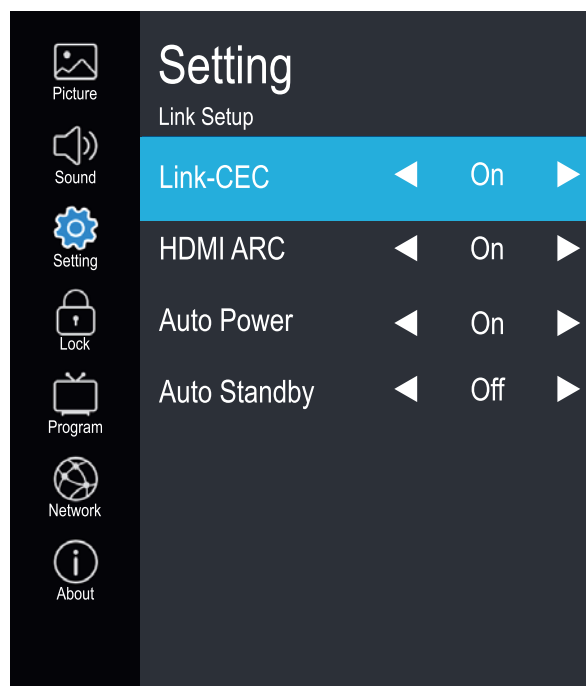
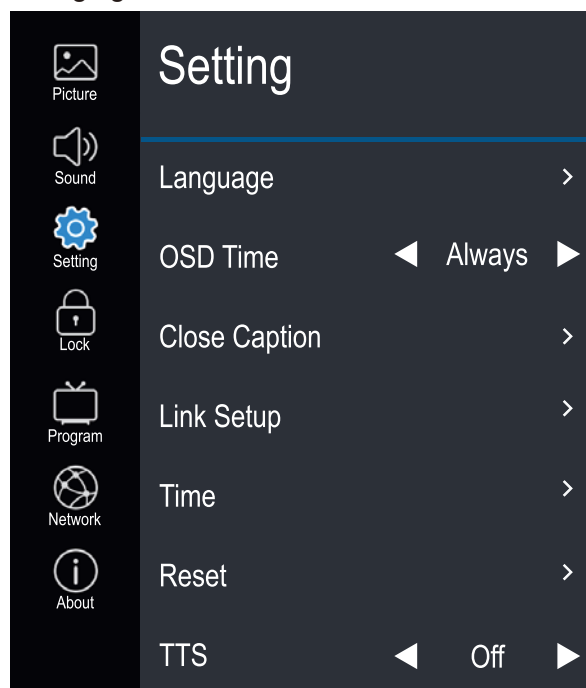

Sync. auto

Vous pouvez modifier l'heure de votre téléviseur en mode manuel. En mode Auto, « l'horloge » est déterminée par le signal TNT, attendez quelques minutes sans couper l'alimentation, le téléviseur s'éteint automatiquement lorsque la mise à jour est terminée.

Horaire --:--

Lorsque la synchronisation automatique est activée, l'horloge est obtenue par des flux TNT ; réglez l'horloge lorsque la Sync. auto est désactivée.

Réglage

Arrêt programmé

Dans l'élément « Arrêt programmé », appuyez sur le bouton ► ou sur **ENTER** pour accéder au sous-menu, réglez le jour et l'heure d'arrêt du téléviseur.

Réveil programmé

Dans l'élément « Allumage programmé », appuyez sur le bouton ► ou sur **ENTER** pour accéder au sous-menu, réglez l'heure d'allumage du téléviseur, s'il est en mode veille. Vous pouvez également choisir le jour de la semaine durant lequel vous souhaitez contrôler votre téléviseur.

Minuterie de veille

1. Appuyez sur la touche ▲/▼ pour sélectionner l'option « Minuterie de veille ».
2. Appuyez plusieurs fois sur la touche ◀/▶ jusqu'à ce que le temps désiré apparaisse (Désactivé, 10 min, 20 min, 30 min, 60 min, 90 min, 120 min, 180 min, 240 min).

Remarques : La minuterie de mise en veille est annulée dès que le téléviseur est éteint ou suite à une coupure de courant.

Remarques : Dès que le délai est inférieur à 60 secondes, des informations de rappel s'affichent à l'écran. Appuyez sur un bouton quelconque pour annuler la fonction minuteur.

Mise en veille automatique

Appuyez sur la touche ▲/▼ pour choisir d'ouvrir ou non les fonctions Arrêt en l'absence de signal. Si cette fonction est activée, le téléviseur s'éteint lorsqu'aucun signal n'est disponible.

Fuseau Horaire

Vous pouvez sélectionner cette option pour modifier votre fuseau horaire dans le téléviseur.

1. Appuyez sur la touche ▲/▼ pour sélectionner l'option « Fuseau Horaire ».
2. Appuyez sur la touche ◀/▶ pour sélectionner le fuseau horaire.

Réinitialisation

1. Appuyez sur la touche ▲/▼ pour sélectionner l'option « Réinitialisation ».
2. Appuyez sur la touche « ► » ou « **ENTER** » pour confirmer.
3. Appuyez sur « Oui » pour confirmer de nouveau, le téléviseur s'éteindra automatiquement et réinitialisera toutes les valeurs aux réglages d'usine.

TTS

1. Appuyez sur la touche ▲/▼ pour sélectionner l'option « TTS ».
2. Appuyez sur ◀/▶ pour sélectionner « Activé » ou « Désactivé ».

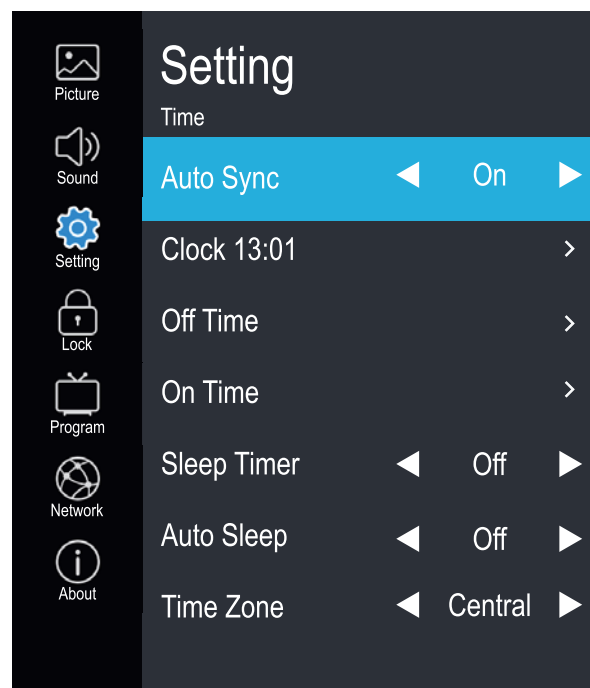

Guide du système de menu

Verrouillage

La fonction « Verrouillage » verrouille automatiquement les programmes jugés inappropriés pour les enfants.

L'utilisateur doit d'abord entrer un mot de passe avant de pouvoir configurer ou modifier l'une des restrictions de verrouillage.

1. Appuyez sur la touche **MENU** pour afficher le menu principal à l'écran.
2. Appuyez sur la touche ▲/▼ pour sélectionner l'option « Verrouillage ».
3. Appuyez sur la touche ► pour accéder au sous-menu « Verrouillage », le menu « Saisir le mot de passe » s'affiche, entrez votre mot de passe à 4 chiffres pour accéder au sous-menu « Verrouillage » (le mot de passe par défaut et universel est 1980).

Verrouillage du système

Activez ou désactivez la fonction de verrouillage.

1. Appuyez sur la touche ▲/▼ pour sélectionner l'option « Verrouillage du système ».
2. Utilisez les boutons ◀/▶ pour sélectionner « Activé » ou « Désactivé ».

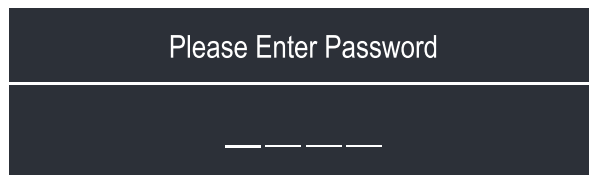

Définir le mot de passe

1. Appuyez sur la touche ▲/▼ pour sélectionner l'option « Définir le mot de passe ».
2. Entrez votre mot de passe à 4 chiffres pour accéder au sous-menu « Définir le mot de passe ». Entrez 4 chiffres pour votre nouveau mot de passe. Dès que les 4 chiffres sont entrés, le curseur passe à l'élément « Confirmer le mot de passe », entrez de nouveau les 4 chiffres pour mémoriser le nouveau mot de passe.

Lorsque les programmes sont verrouillés, vous pouvez également appuyer sur les touches Menu, Info, etc. Vous pouvez ensuite appuyer sur la touche ◀/▶ pour revenir à la fenêtre de saisie du mot de passe.

USA TV

1. Appuyez sur la touche ▲/▼ pour sélectionner l'option « USA TV ».
2. Appuyez sur la touche ◀/▶ pour sélectionner.

USA MPAA

1. Appuyez sur la touche ▲/▼ pour sélectionner l'option « USA MPAA ».
2. Appuyez sur la touche OK pour ouvrir le menu USA MPAA.

Anglais Canada

1. Appuyez sur la touche ▲/▼ pour sélectionner l'option « Anglais Canada ».
2. Appuyez sur la touche OK pour ouvrir le menu Anglais Canada.

Français Canada

1. Appuyez sur la touche ▲/▼ pour sélectionner l'option « Français Canada ».
2. Appuyez sur la touche OK pour ouvrir le menu Français Canada.

Réglage RRT

1. RRT Setting peut être utilisé uniquement lorsque le flux DTV prend en charge le RRT.
2. Définissez le niveau RRT, le téléviseur détectera s'il doit bloquer l'image et le son selon le niveau.

Réinitialisation RRT

1. Appuyez sur la touche ▲/▼ pour sélectionner l'option « Réinitialisation RRT ».
2. Appuyez sur la touche OK pour ouvrir le menu Réinitialisation RRT.

Bloquer le contenu télé non catégorisé

1. Appuyez sur la touche ▲/▼ pour sélectionner l'option « Bloquer le contenu télé non catégorisé ».
2. Appuyez sur ◀/▶ pour sélectionner « Activé » ou « Désactivé ».

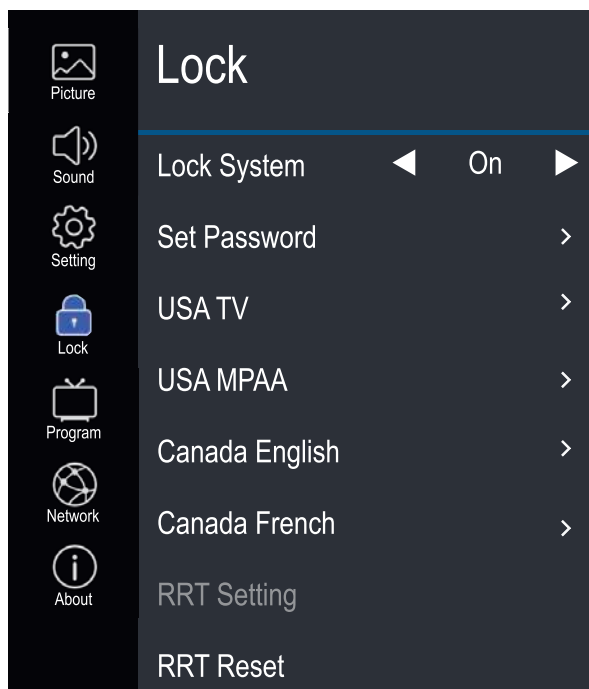

Guide du système de menu

Programme

1. Appuyez sur la touche **MENU** pour afficher le menu principal à l'écran.
2. Appuyez sur la touche ▲/▼ pour sélectionner l'option « Programme ».
3. Appuyez sur la touche ► pour accéder au sous-menu « Programme ».

Syntonisation automatique

Utilisez les boutons ▲/▼ pour sélectionner l'option « Réglage automatique ». Le nombre de chaînes recherchées s'affichera à l'écran.

Remarque : Appuyez sur le bouton EXIT pour quitter toute la recherche.

Recherche manuelle des chaînes TNT

Vous pouvez appuyer sur la touche ◀/▶ ou saisir un numéro pour choisir une chaîne. Appuyez ensuite sur la touche **ENTER** pour lancer la recherche, le téléviseur mémorise la chaîne TNT, le cas échéant.

Recherche manuelle ATV

En mode TVA/TVN, vous pouvez choisir « Recherche manuelle des chaînes analogiques » pour accéder au menu « Recherche manuelle des chaînes analogiques ».

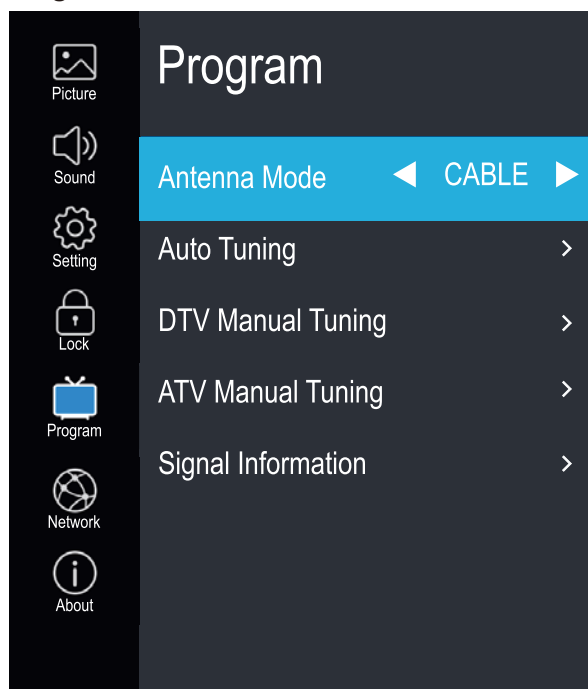

CH actuelle

Vous pouvez voir le numéro de la chaîne en cours et utiliser les boutons ◀/▶ pour choisir la chaîne à modifier. Le téléviseur recherche la chaîne et la sauvegarde automatiquement.

Système de couleurs

Sélectionner l'option « Système de couleurs », appuyez sur ◀/▶ de la télécommande pour la modifier. Le système de couleur change dans l'ordre suivant : PAL-N, PAL-M, NTSC ou AUTO.

Réglage fin

Si l'image ou le son du programme télé est de mauvaise qualité, vous pouvez utiliser « Réglage fin » pour l'affiner.

Fréquence

Vous pouvez voir la fréquence des chaînes recherchées.

Enregistrer

Vous pouvez voir la chaîne que vous avez choisie.

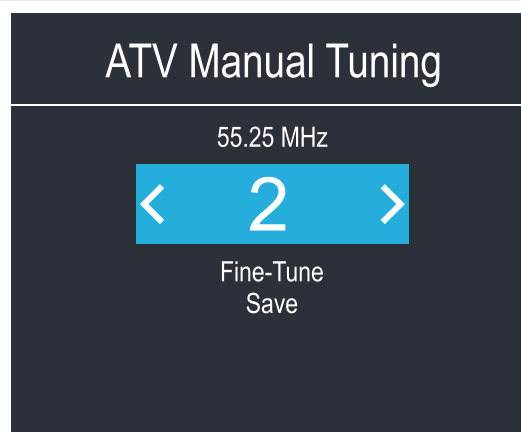
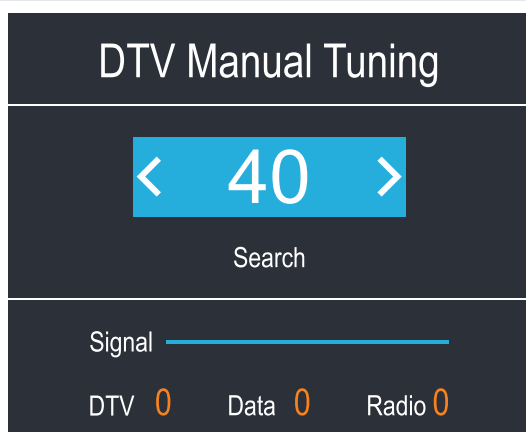

Guide du système de menu

Programme

Informations sur le signal (DTV seulement)

1. Utilisez la touche ▲/▼ pour sélectionner l'option « Informations sur le signal ».
2. Appuyez sur le bouton « ENTER » ou sur ►, pour voir des informations sur la chaîne numérique.

REMARQUE :

Qualité du signal/Intensité du signal (DTV seulement) : Contrairement aux chaînes analogiques dont la qualité de réception peut varier, les chaînes numériques doivent avoir une bonne qualité de réception sans quoi elles ne peuvent être reçues. Ainsi, contrairement aux chaînes analogiques, il est impossible d'effectuer un réglage fin sur une chaîne numérique. Si la force du signal indique que le signal est faible, une solution possible est de régler votre antenne pour l'améliorer. Il faut régler l'antenne jusqu'à trouver la meilleure position donnant le signal le plus fort.

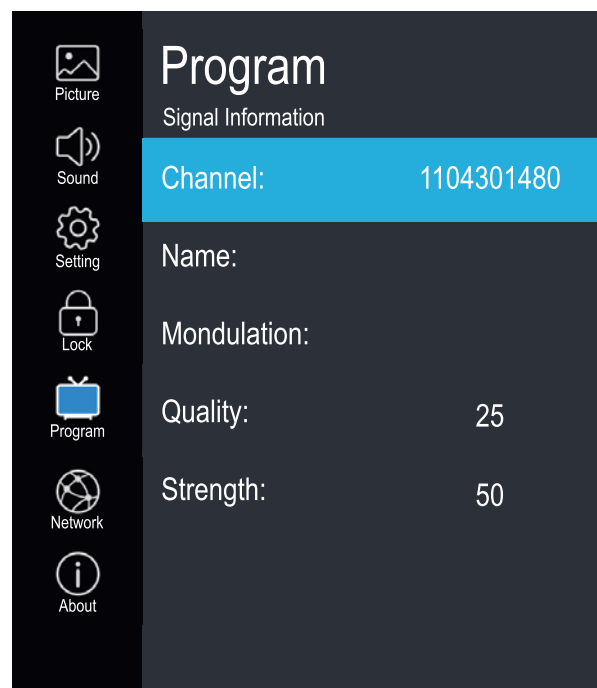

Guide du système de menu

Réseau

1. Appuyez sur la touche **MENU** pour afficher le menu principal à l'écran.
2. Appuyez sur la touche ▲/▼ pour sélectionner l'option « Réseau ».
3. Appuyez sur la touche ► pour accéder au sous-menu « Réseau ».

Wi-Fi

Lorsque le réseau sans fil Wi-Fi sera utilisé, si vous sélectionnez le balayage automatique, sélectionnez l'option « Balayage automatique » et appuyez sur la touche pour sélectionner votre réseau Wi-Fi, puis saisissez le mot de passe pour connecter votre réseau Wi-Fi.

Si vous choisissez l'entrée manuelle, sélectionnez « Saisie manuelle », puis configurez l'IP, le masque sous-réseau, la passerelle et le DNS, dans l'ordre. Une fois le réglage terminé, appuyez sur l'option « Connecter ».

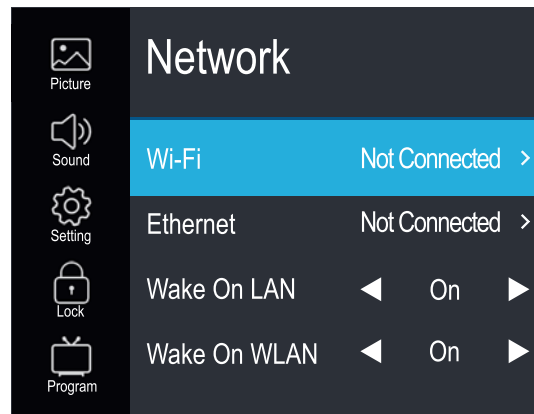

Ethernet

Lorsque le réseau câblé est utilisé, si vous sélectionnez le réglage d'une adresse IP dynamique, activez le « DHCP » dans la « Configuration » et appuyez sur le bouton « Connecter » pour entrer. Si vous sélectionnez le réglage d'une adresse IP statique, activez « Statique » dans « Configuration », puis configurez l'IP, le masque sous-réseau, la passerelle et le DNS, dans l'ordre. Une fois le réglage terminé, appuyez sur le bouton «Connect».

Réveil sur LAN/Réveil sur WAN (réseau étendu)

Réglez le téléphone mobile pour qu'il entre dans le même segment de réseau que le téléviseur. Lorsque le téléphone mobile entre sur YouTube, vous trouverez une icône dans le coin supérieur droit. Lorsque vous cliquez sur cette icône, vous pouvez rechercher le téléviseur, puis appuyer pour le mettre en marche.

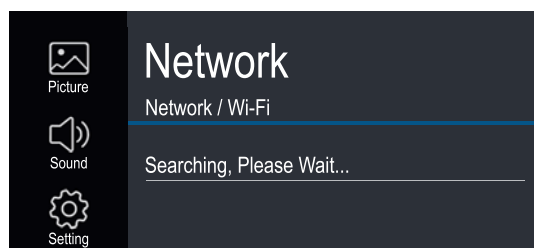
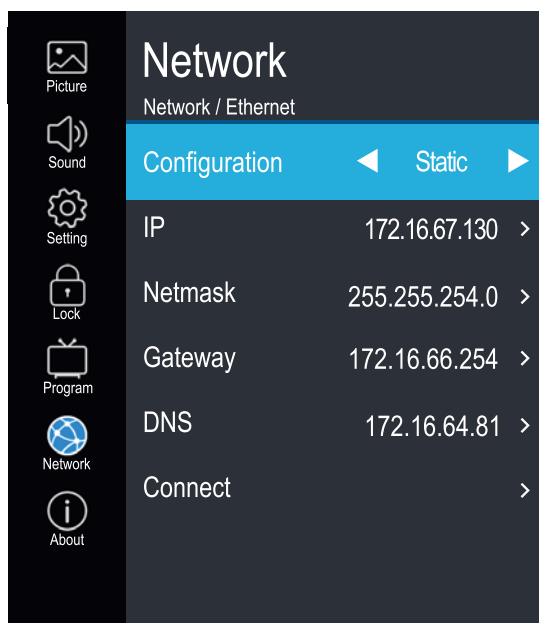
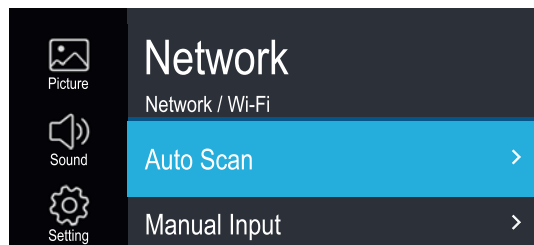

Guide du système de menu

À propos de

1. Appuyez sur la touche **MENU** pour afficher le menu principal à l'écran.
2. Appuyez sur la touche ▲/▼ pour sélectionner l'option « À propos de ».
3. Appuyez sur la touche ► pour accéder au sous-menu « À propos de ».

Netflix

Désactiver Netflix

1. Appuyez sur la touche « ▲/▼ » pour sélectionner l'option « Désactiver Netflix ».
2. Appuyez sur la touche ► ou sur ENTER pour confirmer.
3. Appuyez sur « OUI » pour confirmer à nouveau, Netflix sera activé.

Arrêter Netflix

1. Utilisez les touches ▲/▼ pour sélectionner l'option « Arrêter Netflix ».
2. Appuyez sur la touche ► ou sur ENTER pour confirmer.
3. Appuyez sur « OUI » pour confirmer à nouveau, Netflix sera arrêté.

Netflix ESN

Affiche les informations relatives à Netflix ESN.

Version de Netflix

Affiche la version de Netflix.

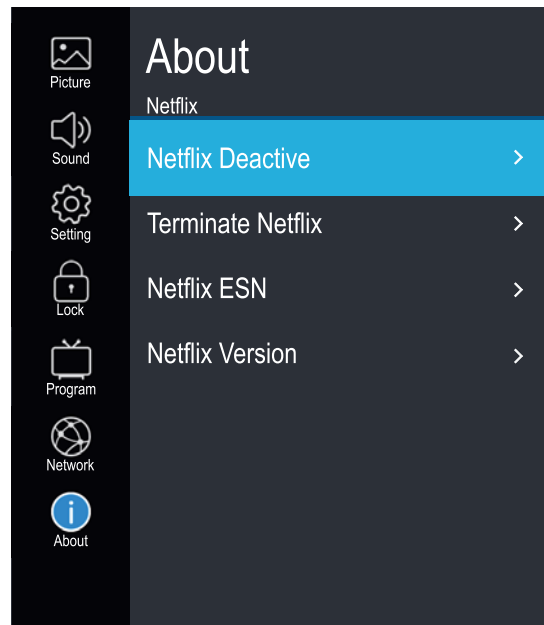

Afficher le contrat de licence de l'utilisateur final

1. Appuyez sur la touche ▲/▼ pour sélectionner l'option « Afficher le contrat de licence de l'utilisateur final ».
2. Appuyez sur ► ou sur la touche « ENTER » pour afficher le contrat de licence de l'utilisateur final.

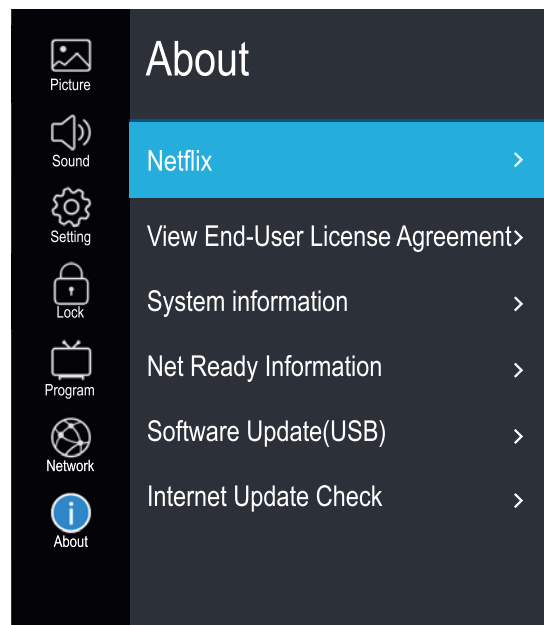

À propos de

Informations sur le système

1. Appuyez sur la touche ▲/▼ pour sélectionner l'option « Informations sur le système ».
2. Appuyez sur la touche ► ou sur « ENTER » pour afficher les informations sur le système.

Informations NetReady

1. Appuyez sur la touche ▲/▼ pour sélectionner l'option « Informations NetReady ».
2. Appuyez sur ► ou sur la touche « ENTER » pour afficher les informations NetReady.

Mise à jour du logiciel (USB)

Lorsque le téléviseur doit être mis à jour, veuillez copier le nouveau logiciel sur une clé USB et insérez celle-ci dans le téléviseur, puis suivez les étapes suivantes.

1. Appuyez sur la touche ▲/▼ pour sélectionner l'option « Mise à jour du logiciel ».
2. Appuyez sur la touche ► ou sur ENTER pour confirmer.
3. Appuyez sur « OUI » pour confirmer à nouveau, le téléviseur se met à jour par USB. Veuillez patienter quelques minutes sans couper l'alimentation, le téléviseur s'éteint automatiquement lorsque la mise à jour est terminée.

Vérification de la mise à jour par Internet

Cette option peut mettre à jour le téléviseur par Internet.

Utilisation de Home

Assistant de configuration

Appuyez sur la touche « HOME » pour accéder à l'interface d'accueil.

1. Configuration de la source

Appuyez sur les touches fléchées pour sélectionner une source d'entrée et appuyez sur la touche **ENTER** pour confirmer.

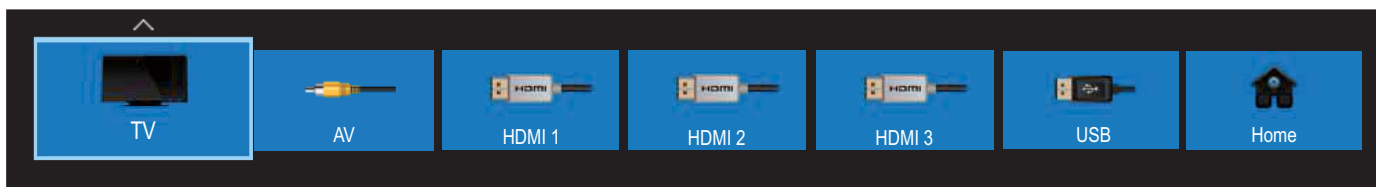

2. Configuration des applications



1) NETFLIX

- 1 Utilisez la touche fléchée pour sélectionner l'icône  , puis appuyez sur la touche « ENTER » pour accéder à NETFLIX.
- 2 Utilisez la touche fléchée pour sélectionner une vidéo et appuyez sur la touche « ENTER » pour la lire.
Appuyez sur la touche « MENU » pour quitter la lecture.
- 3 Utilisez les touches fléchées pour parcourir les pages. Appuyez sur la touche « MENU » pour retourner au menu principal et sur « EXIT » pour quitter.

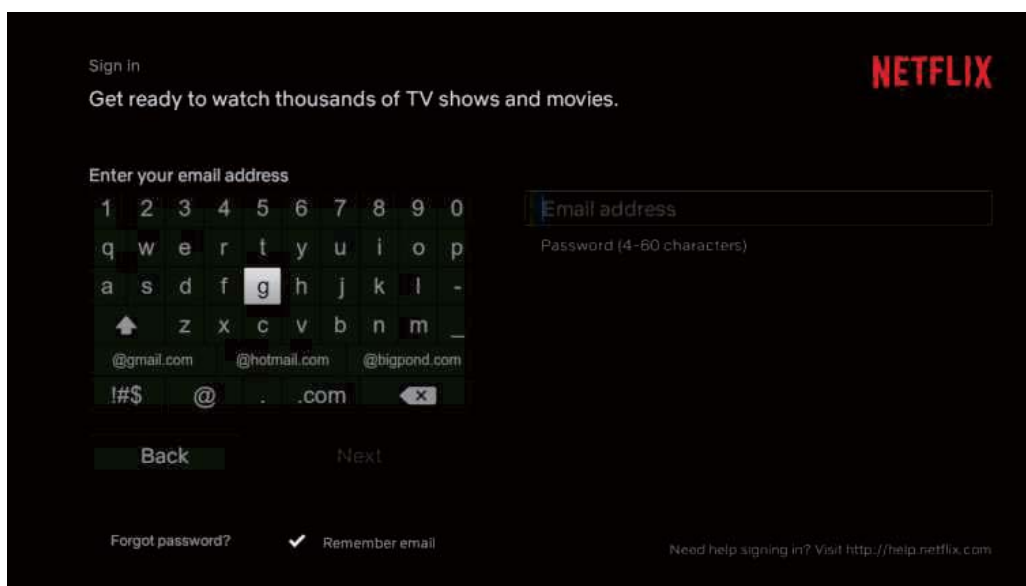

Utilisation de Home

Configuration des applications

2) Youtube



- 1 Utilisez la touche fléchée pour sélectionner l'icône YouTube, puis appuyez sur « ENTER » pour entrer dans Youtube.
- 2 Utilisez la touche fléchée pour sélectionner une vidéo et appuyez sur la touche « ENTER » pour la lire. Appuyez sur la touche « MENU » pour quitter la lecture.

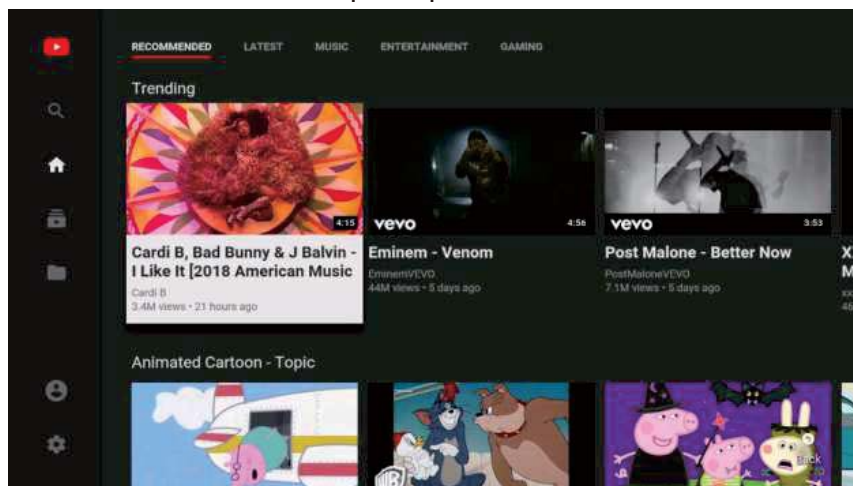

- 3 Appuyez sur la touche ▼ pour ouvrir ou fermer le menu de commande d'ouverture ou de fermeture lors de la lecture.

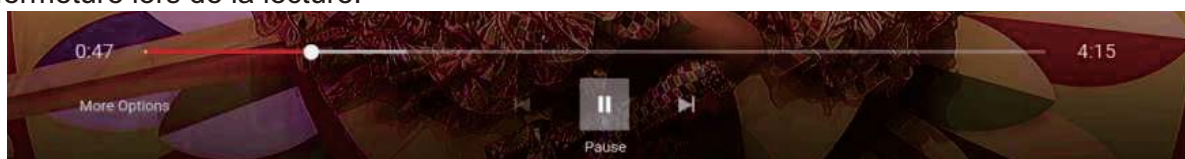

3) AMAZON PRIME VIDEO



- 1 Utilisez la touche fléchée pour sélectionner l'icône « prime video », puis appuyez sur la touche « OK » pour entrer dans Amazon Prime Description vidéo. Ou appuyez sur la touche « prime video » pour entrer dans Amazon Prime Description vidéo directement.
- 2 Connectez-vous à votre compte, utilisez une touche fléchée pour sélectionner la vidéo et appuyez sur la touche « OK » pour la lire. Appuyez sur « BACK » ou « EXIT » pour sortir de la lecture.

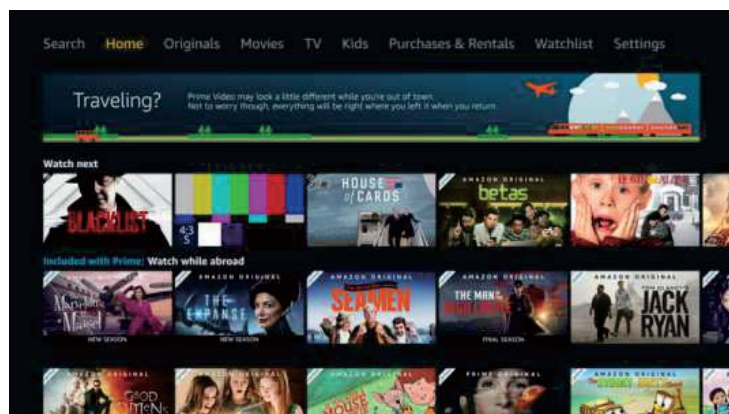

4) TIKLIVE



- Utilisez la touche fléchée pour sélectionner l'icône «TIKLIVE», puis appuyez sur la touch «ENTER» pour accéder à l'application TIKLIVE.

Utilisation de Home

Configuration des applications

5) Facebook



- 1 Utilisez la touche fléchée pour sélectionner l'icône Facebook, puis appuyez sur la touche « **ENTER** » pour entrer dans Facebook.
- 2 Rendez-vous sur le site <https://www.facebook.com/device> sur votre téléphone intelligent ou votre ordinateur pour obtenir le code et saisir le code.
- 3 Appuyez sur la touche fléchée pour parcourir les pages et appuyez sur la touche « **ENTER** » pour visualiser.
Appuyez sur la touche « **BACK** » pour revenir au menu principal et sur « **EXIT** » pour quitter Facebook.

Touche rouge : connexion à ou déconnexion de Facebook.

Touche verte : actualiser la page en cours.

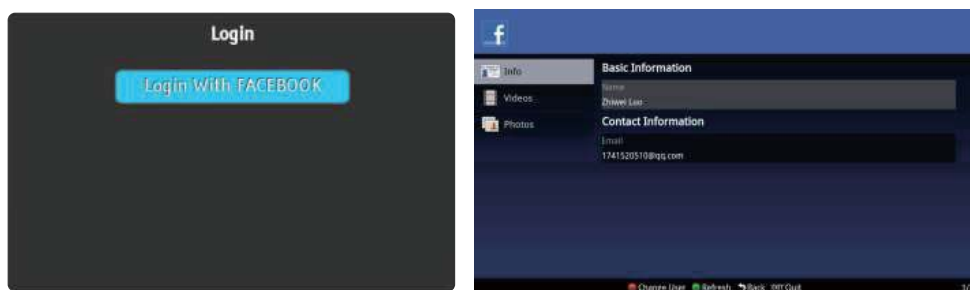

6) Smart TV Apps



Smart TV Apps est la boutique de netrange pour les applications en ligne.

7) Twitter



- 1 Utilisez une touche fléchée pour sélectionner l'icône Twitter, puis appuyez sur la touche « **ENTER** » pour entrer dans Twitter.

Authorize TVMessage to use your account?



TVMessage
By TVMessage
widget.babao.com/
A twitter client for Smart TV

User name or email

Password

Authorise app

This application will be able to:

- Read Tweets from your timeline.
- See who you follow, and follow new people.
- Update your profile.
- Post Tweets for you.
- Access your direct messages.

Will not be able to:

- See your email address.
- See your Twitter password.

- 2 Entrez l'adresse courriel et le mot de passe appropriés, puis sélectionnez le bouton « Autoriser l'application » et appuyez sur la touche « **ENTER** » pour vous connecter.

Configuration des applications

③ Appuyez sur la touche fléchée pour parcourir les pages ; appuyez sur « BACK » pour revenir au menu principal et sur « EXIT » pour quitter Twitter.

Touche rouge : connexion à ou déconnexion de Twitter.

Touche verte : actualiser la page en cours.

Touche jaune : écrire un nouveau micromessage.

Touche bleue : Rechercher twitter.



8) TOON GOGGLES



Ouvrez Toon Goggles pour regarder des dessins animés amusants et éducatifs.

9) Youtube Kids



Application pour que les enfants regardent des vidéos sur Youtube.

10) YAHOO Weather



① Utilisez la touche fléchée pour sélectionner l'icône **Yahoo weather**, puis appuyez sur la touche « ENTER » pour entrer dans YAHOO weather.

② Entrez une ville pour obtenir les informations météorologiques.



Utilisation de Home



11) Screencast

Cette fonction sert à partager l'écran des téléphones intelligents ANDROID avec un téléviseur.

- 1 Téléchargez l'application « miracast » du google store dans le téléphone intelligent Android.
- 2 Branchez le téléviseur et le téléphone sur le même WI-FI.
- 3 Démarrez l'application SCREENCASST sur le téléviseur.
- 4 Démarrez la fonction Miracast sur le téléphone.
- 5 Sélectionnez la vidéocapture d'écran de téléviseur.

12) Homeshare

Cette fonction est destinée au partage de musique/images/vidéos avec un téléviseur.

- 1 Téléchargez « Media server » du google store dans le téléphone intelligent Android.
Téléchargez « UPNP/DLNA streamer for TV » d'apple store dans le téléphone intelligent IOS.
- 2 Android : Connectez le téléviseur et le téléphone sur le même WI-FI.
IOS : Connectez le téléviseur et le téléphone sur le même WI-FI.
Activez l'application et diffusez le contenu du téléphone.
- 3 Sélectionnez la fonction DLNA du téléviseur.
- 4 Vérifiez les documents du téléphone.

13) Navigateur

Application pour que le client puisse visionner des sites Web.

Lecteur multimédia numérique

Introduction

Ce téléviseur dispose d'un port USB pour lecteur multimédia numérique. Il peut détecter des appareils prenant en charge USB1.1/2.0, y compris disque à mémoire flash, disque dur USB et caméra numérique. Il prend en charge les fonctions suivantes :

Affichage d'images. Lecture de fichiers audio et vidéo.

Remarque :

1. Afin d'optimiser l'expérience visuelle de l'utilisateur, veuillez utiliser un câble USB de meilleure qualité et plus court.
2. La lecture et la prévisualisation de certains des fichiers non standard peuvent sembler anormales, veuillez faire preuve de compréhension.

Explication :

1. En mode USB, vous pouvez utiliser uniquement la télécommande.
2. Menu de contrôle de lecture pour accéder à la zone de lecture et appuyer sur le bouton de menu contextuel.

Données	Format
Image	JPG, JPEG, PNG, BMP
Musique	MP3
Vidéo	MPG, MPEG, Mp4, MKV, MOV

Dépannage

Si vous avez un problème, consultez les solutions pour chaque symptôme indiqué ci-dessous. Les symptômes suivants peuvent être causés par un réglage inapproprié plutôt que par un dysfonctionnement réel de l'unité. Si le problème persiste, contactez le centre de service à la clientèle, consultez la page précédente pour en obtenir les coordonnées.

Symptômes	Solutions Possibles
L'appareil ne s'allume pas	Vérifiez que le cordon d'alimentation est branché et que la prise de courant est sous tension. Débranchez puis branchez le cordon d'alimentation après 60 secondes et redémarrez le téléviseur.
Pas d'image	Vérifiez la connexion de l'antenne. La station peut avoir des problèmes, syntonisez une autre station. Réglez le contraste et la luminosité.
Image normale mais pas de son	Augmentez le volume. Vérifiez si le son du téléviseur est coupé, appuyez sur le touche MUTE de la télécommande. Vérifiez les réglages sonores. Si des appareils externes sont utilisés, vérifiez que leurs volumes ne sont pas trop faibles ou coupés. Si vous utilisez des entrées AVI ou Composantes, assurez-vous que les câbles sont correctement connectés et ne sont pas desserrés. Si vous utilisez un câble DVI vers HDMI, un câble audio séparé est nécessaire. Assurez-vous que la sortie casque n'est pas utilisée.
Son normal mais couleur anormale ou pas d'image	Vérifiez la connexion de l'antenne et l'état de celle-ci. Si vous utilisez une entrée de composant, veuillez vérifier les connexions du composant. Des connexions incorrectes ou desserrées peuvent causer des problèmes de couleur ou faire en sorte que l'écran apparaisse noir.
Pas de réponse à la télécommande	Les piles de la télécommande peuvent être épuisées, les changer si nécessaire. Nettoyez la lentille de la télécommande. La distance entre le téléviseur LED et la télécommande doit être d'au maximum 8 m, avec l'angle d'utilisation recommandé et aucun obstacle sur sa trajectoire.
Des points en couleur peuvent apparaître à l'écran	Bien qu'un écran LED soit fabriqué avec une technologie de haute précision et que 99,99% ou plus des pixels soient intacts, des points noirs ou brillants peuvent apparaître (rouge, bleu ou vert) constamment sur l'écran. Il s'agit d'une propriété structurelle des écrans LED et non d'un dysfonctionnement.
L'image se décompose	Éloignez le téléviseur des sources électriques bruyantes telles que voitures, séchoirs à cheveux, machines à souder et tout équipement optionnel. Les interférences électriques atmosphériques telles que orages proches ou lointains peuvent provoquer une décomposition de l'image. Laissez un espace suffisant entre l'équipement en option et le téléviseur. Vérifier l'antenne et sa connexion. Éloignez l'antenne de tout câble d'alimentation et câble d'entrée/sortie.

Garantie limitée

Pour faire une demande de garantie, ne retournez pas ce produit au magasin. Veuillez envoyer un courriel électronique à support@curtiscs.com ou appeler le 1-800-968-9853.

1 ans de garantie

Ce produit est garanti contre tout défaut de matériel et de fabrication pendant une période de un (1) ans à compter de la date d'achat d'origine. Pendant cette période, votre seul recours est la réparation ou le remplacement de ce produit ou composant jugé défectueux, à notre choix; Cependant, vous êtes responsable de tous les coûts associés au retour du produit. Si le produit ou le composant n'est plus disponible, nous le remplacerons par un produit similaire de valeur égale ou supérieure. Avant l'envoi d'un produit de remplacement, le produit doit être rendu inutilisable ou nous être renvoyé.

Cette garantie **ne couvre pas** le verre, les filtres, l'usure normale, une utilisation non conforme aux instructions imprimées, ni les dommages matériels résultant d'un accident, d'une altération, d'une utilisation abusive ou abusive. Cette garantie s'applique uniquement à l'acheteur initial ou au destinataire du cadeau. Conservez le reçu de vente original, car une preuve d'achat est nécessaire pour faire une réclamation de garantie. Cette garantie est annulée si le produit est utilisé pour un usage autre que domestique ou s'il est soumis à une tension ou une forme d'onde autre que celle indiquée sur l'étiquette (par exemple, 120V ~ 60Hz).

Nous excluons toute réclamation pour des dommages spéciaux, accessoires et consécutifs causés par une violation de la garantie explicite ou implicite. Toute responsabilité est limitée au montant du prix d'achat. **Toute garantie implicite, y compris toute garantie légale ou condition de qualité marchande ou d'adéquation à un usage particulier, est refusée sauf dans la mesure où la loi l'interdit, auquel cas cette garantie ou condition est limitée à la durée de cette garantie écrite.** Cette garantie vous confère des droits légaux spécifique. Vous pouvez avoir d'autres droits légaux qui varient selon votre lieu de résidence. Certains états ou provinces n'autorisant pas les limitations de garanties implicites ou de dommages spéciaux, accessoires ou indirects, les limitations ci-dessus peuvent ne pas vous concerner.

Pour un service plus rapide, trouver le modèle, le type et les numéros de série sur votre appareil.

Pour l'assistance à la clientèle et des informations sur les produits,
veuillez composer le : 1 800 968-9853,

Curtis International Ltd.
7045 BECKETT DRIVE, UNIT 15, MISSISSAUGA, ON, L5S 2A3
www.curtisint.com