

EVTF1045R3-35

FOUR LIGHT LED FIXED TRACK

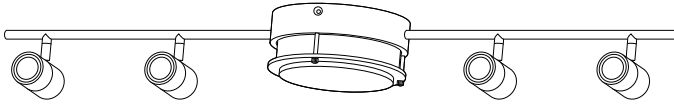

Questions, problems, missing parts? Before returning to the store, call Envirolite Customer Service 8 a.m. – 6 p.m., EST, Monday – Friday

1-855-573-6156

WARRANTY

WHAT IS COVERED

The manufacturer warrants this lighting fixture to be free from defects in materials and workmanship for a period of five (5) years from date of purchase. This warranty applies only to the original consumer purchaser and only to products used in normal use and service. If this product is found to be defective, the manufacturer's only obligation, and your exclusive remedy, is the repair or replacement of the product at the manufacturer's discretion, provided that the product has not been damaged through misuse, abuse, accident, modifications, alterations, neglect or mishandling.

WHAT IS NOT COVERED

This warranty shall not apply to any product that is found to have been improperly installed, set-up, or used in any way not in accordance with the instructions supplied with the product. This warranty shall not apply to a failure of the product as a result of an accident, misuse, abuse, negligence, alteration, or faulty installation, or any other failure not relating to faulty material or workmanship. This warranty shall not apply to the finish on any portion of the product, such as surface and/or weathering, as this is considered normal wear and tear.

The manufacturer does not warrant and specially disclaims any warranty, whether expressed or implied, of fitness for a particular purpose, other than the warranty contained herein. The manufacturer specifically disclaims any liability and shall not be liable for any consequential or incidental loss or damage, including but not limited to any labor/expense costs involved in the replacement or repair of said product.

SAFETY INFORMATION

WARNING: Disconnect the power prior to removing or installing a light fixture.

- Before installing this fixture or removing a previous fixture, disconnect the power by turning off the circuit breaker or by removing the fuse at the fuse box.
- Consult a qualified electrician if you have any electrical questions or need to replace the driver.
- If you have any non-electrical questions about this fixture, please contact our Customer Service Team at 1-855-573-6156.

PLANNING THE INSTALLATION

WARNING: This fixture has a built-in dimmer. Do not connect an external dimmer on this light fixture. Doing so will prevent the fixture from functioning properly.

NOTE: Keep your receipt and these instructions for proof of purchase.

Read all instructions before assembling and installation your fixture. Before installing the fixture or removing a previous fixture, disconnect the power by turning off the circuit breaker or by removing the fuse at the fuse box. To avoid damaging this product, assemble it on a soft, non-abrasive surface such as carpet or cardboard.

TOOLS REQUIRED

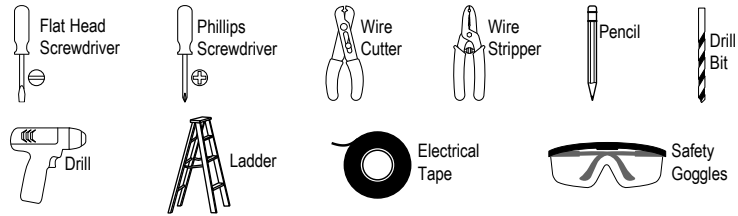

PACKAGE CONTENTS

NOTE: Contents are not shown to size.

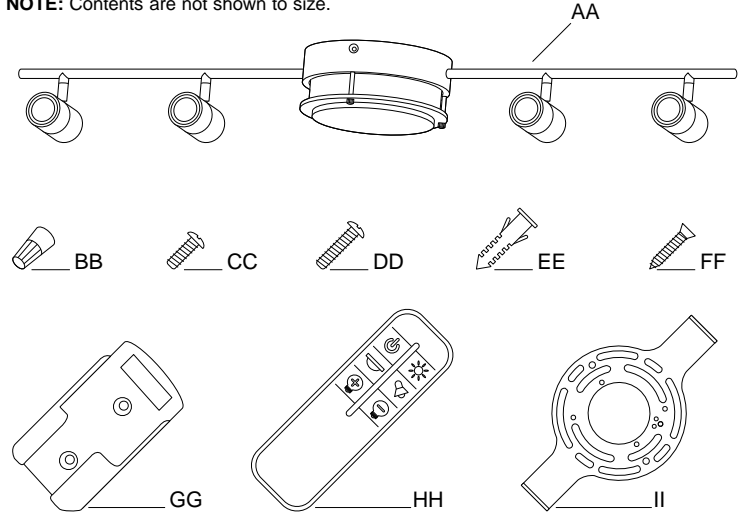

Part	Description	Quantity
AA	Fixture	1
BB	Wire Nut	3
CC	Canopy Screw	2
DD	Mounting Screw	2
EE	Ceiling Anchor	2

Part	Description	Quantity
FF	Anchor Screw	2
GG	Remote Mount	1
HH	Remote Control	1
II	Mounting Bracket	1

INSTALLATION INSTRUCTIONS

STEP 1

- Mount the mounting bracket (II) to the outlet box using the mounting screws (DD).

STEP 2

NOTE: If you have electrical questions consult your local electrical code for approved grounding methods.

- Connect the black supply wire to the black fixture wire using a wire nut (BB).
- Connect the white supply wire to the white fixture wire using a wire nut (BB).
- Connect the fixture ground wire and the supply ground wire together using a wire nut (BB).
- Wrap all wire connections with electrical tape for a more secure connection.
- Carefully tuck all wires and wire nuts (BB) into the outlet box.

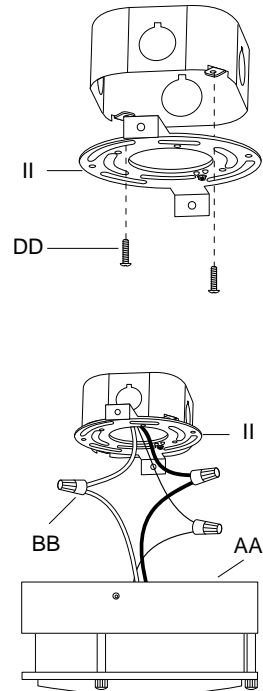

INSTALLATION INSTRUCTIONS (continued)

STEP 3

- Place the canopy of the fixture (AA) over the outlet box and flush against the ceiling surface.
- Align the holes on the mounting bracket (II) to the holes on the fixture (AA).
- Secure the canopy of the fixture (AA) using the canopy screws (CC).

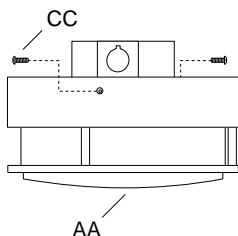

STEP 4

- Place the remote mount (GG) on the desired location of your wall and mark the mounting holes with a pencil.
- Use a 0.25 in drill bit to drill the two holes into your wall.
- Tap in an wall anchor (EE) into each hole.



STEP 5

- Align the remote mount (GG) over the holes and secure the remote mount (GG) in place using the anchor screws (FF).

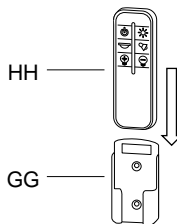

OPERATION

NOTE: The fixture has with an internal dimmer. Do not connect the fixture to an external dimmer. Doing so may prevent the fixture from operating as intended.

NOTE: The light switch must be on in order to control the light fixture with the remote control.

- Turn on the power at the circuit breaker or fuse box.
- Turn the light switch on to activate the fixture.

REMOTE CONTROL

BUTTON FUNCTIONS

- Power ON/OFF.
OFF: Turns off all the lights. Other remote buttons cannot be used in the off state.
ON: Turns the lights on and returns it to the last settings used.
- Turn the flush mount and track heads on at the same time at 100% brightness.
- Turn only the flush mount on (100% brightness).
- Turn only the track heads on (100% brightness).
- Dim the light up (brighten).
- Dim the light down.

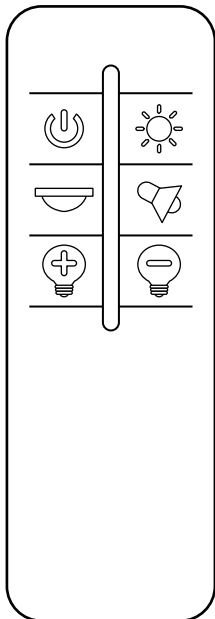

PAIRING FIXTURES

- NOTE:** The remote control can pair 1 to 4 lights at the simultaneously.
- You must be within an unobstructed distance of 2 – 3 meters (6-10 feet) to pair your remote to your light fixture.
 - Long press the ON/OFF key for 5 seconds. The red indicator on the remote will flash three times, indicating that the fixture has been paired.

REMOTE CONTROL (continued)

DISCONNECTING FIXTURES

- Long press the ON/OFF key for 5 seconds. The red indicator on the remote will flash five times, indicating that the fixture is no longer paired to the remote.

OPERATING DISTANCE

- An unobstructed remote can function up to a distance of 6 – 9 meters (20 – 30 feet).

FCC NOTICE

This device complies with Part 15 of the FCC rules. Operation is subject to the following two conditions: (1) This device may not cause harmful interference; and (2) this device must accept any interference received, including interference that may cause undesired operation.

NOTE 1: This device has been tested and found to comply with the limits for a Class B digital device, pursuant to part 15 of the FCC Rules. These limits are designed to provide reasonable protection against harmful interference in a residential installation. This equipment generates, uses and can radiate radio frequency energy and, if not installed and used in accordance with the instruction manual, may cause harmful interference to radio communications. However, there is no guarantee that interference can be determined by turning the equipment off and on, the user is encouraged to try to correct the interface by one or more of the following measures:

- Reorient or relocate the receiving antenna.
- Increase the separation between the device and receiver.
- Connect the equipment into an outlet on a circuit different from that to which the receiver is connected.
- Consult the dealer or an experienced radio/TV technician for help.

NOTE 2: Any changes or modifications not expressly approved by the party responsible for compliance could void the user's authority to operate the equipment.

IC NOTICE

This device complies with Industry Canada's license-exempt RSSs. Operation is subject to the following two conditions:

(1) This device may not cause interference; and (2) this device must accept any interference, including interference that may cause undesired operation of the device.

TROUBLESHOOTING

Problem	Solution
The light will not turn on.	<ol style="list-style-type: none"> 1. Make sure the power supply is on. 2. Test or replace the switch. 3. Check the wiring. 4. Check that the batteries on the remote control are working. 5. Ensure the fixture is paired to the remote control. 6. Ensure you are within an unobstructed operating distance.
The product receiving information is out of sync.	<ol style="list-style-type: none"> 7. Check solutions 1-6 and confirm that everything is correct. 8. Try to disconnect the battery to re-power. 9. Disconnect the wall switch and power on again.
The fuse blows or circuit breaker trips when light is turned on.	<ol style="list-style-type: none"> 10. Check the wire connections.

EVTF1045R3-35

RIEL FIJO CON CUATRO LUCES LED

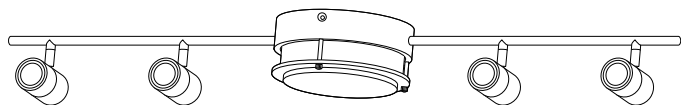

Preguntas, problemas, o piezas faltantes? Antes de regresar a la tienda, llama al Servicio al Cliente de EnviroLite
8 a.m. – 6 p.m., Hora del Este, Lunes – Viernes

1-855-573-6156

GARANTÍA

Lo QUÉ ESTÁ CUBIERTO

El fabricante garantiza que este accesorio de iluminación está libre de defectos en materiales y mano de obra por un período de cinco (5) años a partir de la fecha de compra. Esta garantía se aplica sólo al comprador original y únicamente a los productos utilizados en condiciones normales de uso y servicio. Si el producto se encuentra defectuoso, la única obligación del fabricante, y su solución exclusiva, es la reparación o sustitución del producto, a discreción del fabricante, siempre que el producto no ha sido dañado por mal uso, abuso, accidente, modificaciones, alteraciones, negligencia o mal manejo.

Lo QUE NO ESTÁ CUBIERTO

Esta garantía no se aplicará a cualquier producto que haya sido instalado de forma incorrecta o usado de manera que no conforme con las instrucciones suministradas con el producto. Esta garantía no se aplicará a una falla del producto como resultado de un accidente, mal uso, abuso, negligencia, alteración o instalación defectuosa, o cualquier otra falla no relacionada con defectos de material o mano de obra. Esta garantía no se aplicará a el acabado de cualquier parte del producto, tal como la superficie y / o la intemperie, ya que esto se considera como uso normal.

El fabricante no garantiza y especialmente niega cualquier garantía, ya sea expresa o implícita, de aptitud para un fin en particular, que no sea la garantía contenida en el presente documento. El fabricante declina específicamente cualquier responsabilidad y no será responsable por cualquier pérdida o daño consecuente o incidental, incluyendo pero no limitado a cualquier coste laboral / gastos involucrados en la sustitución o reparación de dicho producto.

INFORMACIÓN DE SEGURIDAD

ADVERTENCIA: Desconecte la alimentación antes de remover o instalar un luminario.

- Antes de iniciar la instalación de este aparato o la eliminación de un accesorio anterior, desconecte la alimentación apagando el disyuntor o quitando el fusible en la caja de fusibles.
- Consulte a un electricista calificado si tiene alguna pregunta eléctrica o la necesidad de reemplazar el controlador.
- Si usted tiene alguna pregunta que no sea eléctrica sobre este accesorio, póngase en contacto con nuestro equipo de Servicio al Cliente al 1-855-573-6156.

PLANIFICACIÓN DE LA INSTALACIÓN

ADVERTENCIA: Este luminario tiene un atenuador incorporado. No conecte un atenuador externo en este luminario. Al hacerlo, evitará que el dispositivo funcione correctamente.

NOTA: Guarde su recibo y estas instrucciones para comprobante de compra.

Lea todas las instrucciones antes del montaje e instalación. Antes de comenzar la instalación de la luminaria o el retiro de un artefacto anterior, desconecte la alimentación apagando el disyuntor o quitando el fusible en la caja de fusibles. Para evitar daños a este producto, montarlo en una superficie suave y no abrasiva, como una alfombra o cartón.

HERRAMIENTA NECESARIAS

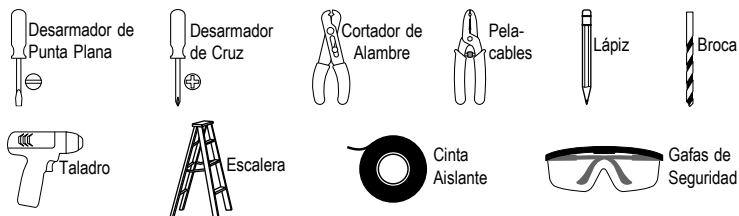

CONTENIDO DEL PAQUETE

NOTA: Los contenidos no se muestran al tamaño.

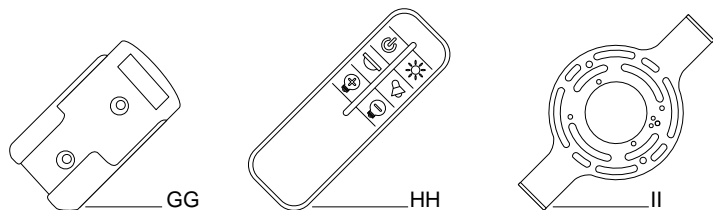
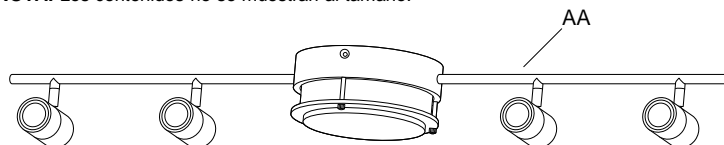

Parte	Descripción	Cantidad
AA	Luminario	1
BB	Tuerca para Cables	3
CC	Tornillo de la Cubierta	2
DD	Tornillo de Montaje	2
EE	Anclaje de Techo	2

Parte	Descripción	Cantidad
FF	Tornillo de Anclaje	2
GG	Montaje del Remoto	1
HH	Control Remoto	1
II	Ménsula de Montaje	1

INSTRUCCIONES DE INSTALACIÓN

PASO 1

- Monte la ménsula de montaje (II) sobre la caja de alimentación utilizando los tornillos de montaje (DD).

PASO 2

NOTA: Si tiene dudas con las conexiones eléctricas, consulte el código eléctrico de su localidad para los métodos aprobados de conexión a tierra.

- Conecte el cable negro de alimentación con el cable negro del luminario utilizando una tuerca para cables (BB).
- Conecte el cable blanco de alimentación con el cable blanco del luminario utilizando una tuerca para cables (BB).
- Conecte el cable a tierra del luminario con el cable a tierra de alimentación con una tuerca para cables (BB).
- Envuelva todas las conexiones de cables con cinta de aislar para una conexión más segura.
- Con cuidado meta todos los alambres y tuercas para cables (BB) en la caja de alimentación.

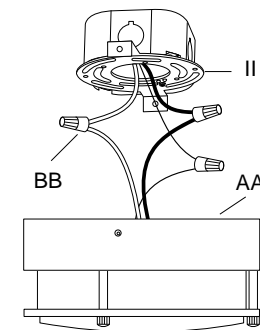
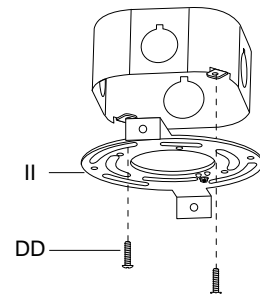

INSTRUCCIONES DE INSTALACIÓN

PASO 3

- Coloque la cubierta del luminario (AA) en la caja de alimentación y al ras contra la superficie del techo.
- Alinee los agujeros de la ménsula de montaje (II) con los agujeros del luminario (AA).
- Asegure la cubierta del luminario (AA) con los tornillos de la cubierta (CC).

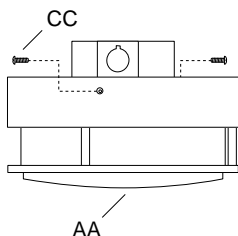

PASO 4

- Coloque el montaje del remoto (GG) en la ubicación deseada de su pared y marque los agujeros de montaje con un lápiz.
- Use una broca de 0.25 pulgadas para perforar dos agujeros en su pared.
- Amartille un anclaje de pared (EE) en cada agujero.

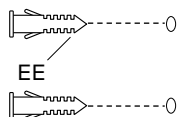

PASO 5

- Alinee el montaje del remoto (GG) sobre los agujeros y asegure el montaje del remoto (GG) en su lugar usando los tornillos de anclaje (FF).

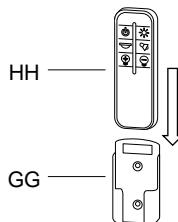

OPERACIÓN

NOTA: El luminario tiene un atenuador interno. No conecte el luminario a un atenuador externo. El hacerlo puede impedir que el luminario funcione como se pretendía.

NOTA: El interruptor de la luz debe estar encendido para controlar la luminaria con el control remoto.

- Conecte la alimentación en el disyuntor o caja de fusibles.
- Gire el interruptor de la luz para activar el aparato.

CONTROL REMOTO

FUNCIONES DE LOS BOTONES

- PRENDE / APAGUE** la energía.
APAGA: Apaga todas las luces. Los otros botones del control no funcionan cuando el luminario este en estado apagado.
PRENDE: Prende el luminario y devuelve a la última configuración utilizada.
- Prende la luz al ras del techo y las cabezas de la pista al mismo tiempo a 100% de brillo.
- Encienda solamente la luz al ras del techo (100% de brillo).
- Encienda solamente las cabezas de la pista (100% de brillo).
- Atenuar la luz (aumentar el brillo).
- Atenuar la luz (disminuir el brillo).

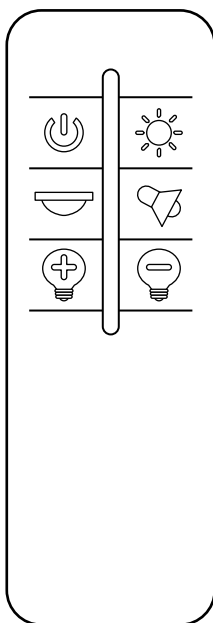

EMPAREJANDO LUMINARIOS

Nota: El control remoto puede emparejar de 1 a 4 luces al mismo tiempo.

- Debe estar dentro de una distancia sin obstrucciones de 2 a 3 metros (6-10 pies) para sincronizar su control remoto con su luminario.

- Pulse la tecla de PRENDE/APAGUE durante 5 segundos. El indicador rojo del control remoto parpadeará tres veces, indicando que el luminario ha emparejado.

CONTROL REMOTO (continuado)

DESCONEXIÓN DE LUMINARIOS

- Mantenga presionada la tecla de APAGUE/PRENDE durante 5 segundos. El indicador rojo en el control remoto parpadeará cinco veces, lo que indica que el luminario ya no está emparejado con el control remoto.

DISTANCIA DE FUNCIONAMIENTO

- Un control remoto sin obstrucciones puede funcionar hasta una distancia de 6 a 9 metros (20 a 30 pies).

AVISO DEL FCC

Este aparato cumple con la Parte 15 de las reglas de la FCC. El funcionamiento está sujeto a las siguientes dos condiciones: (1) Este dispositivo no puede causar interferencia dañina; y (2) este dispositivo debe aceptar cualquier interferencia recibida, incluida la interferencia que pueda causar un funcionamiento no deseado.

NOTA 1: Este aparato ha sido probado y cumple con los límites para un aparato digital de Clase B, según la Parte 15 de la normativa FCC. Estos límites están diseñados para proporcionar una protección razonable contra las interferencias perjudiciales en una instalación residencial. Este aparato genera, utiliza y puede irradiar energía de radiofrecuencia y, si no se instala y utiliza de acuerdo con las instrucciones, puede causar interferencias perjudiciales en las comunicaciones de radio. Sin embargo, no hay garantía de que la interferencia puede determinarse encendiéndolo y apagándolo, se recomienda al usuario que intente corregir la interfaz en una o más de las siguientes medidas:

- Reorientar o reubicar la antena de recepción.
- Aumentar la distancia entre el aparato y el receptor.
- Conectar el equipo a un enchufe de un circuito diferente de aquel al que está conectado el receptor.
- Consulte al distribuidor o un técnico de radio/televisión para obtener ayuda.

NOTA 2: Cualquier cambio o modificación no aprobados expresamente por la parte responsable del cumplimiento podría anular la autoridad del usuario para operar el equipo.

AVISO DEL IC

Este dispositivo cumple con la licencia de especificaciones estándar de radio de Industry Canada. La operación está sujeta a las dos condiciones siguientes:

(1) Este dispositivo no puede causar interferencia dañosa; y (2) este dispositivo debe aceptar cualquier interferencia recibida, incluyendo interferencias que puedan causar un funcionamiento indeseado.

SOLUCIÓN DE PROBLEMAS

Problema	Solución
La luz no se enciende.	<ol style="list-style-type: none">Asegúrese de que la energía eléctrica esté encendida.Pruebe o cambie el interruptor.Verifique los cableado.Compruebe que las pilas del control remoto están funcionando.Asegúrese de que el luminario esté emparejado con el control remoto.Asegúrese de que está dentro de una distancia de operación sin obstrucciones.
El producto que recibe información no está sincronizado.	<ol style="list-style-type: none">Verifique las soluciones 1-6 y confirme que todo esté correcto.Intenta desconectar la batería para volver a encenderla.Desconecta el interruptor de pared y enciéndelo de nuevo.
El fusible se funde o el disyuntor de circuitos se dispara cuando se enciende la luz.	<ol style="list-style-type: none">Verifique las conexiones de los cables.

EVTF1045R3-35

RAIL D'ÉCLAIRAGE À 4 LUMIÈRES

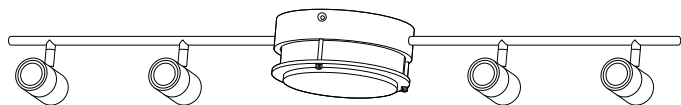

Questions, problèmes, pièces manquantes? Avant de retourner au magasin, appeler Envirolite Service à la clientèle 8:00 – 18:00, HNE, Lundi – Vendredi

1-855-573-6156

GARANTIE

CE QUI EST COUVERT

Le fabricant garantit ce luminaire est exempt de défauts de matériaux et de fabrication pour une période de cinq (5) ans à compter de la date d'achat. Cette garantie s'applique uniquement à l'acheteur d'origine et uniquement aux produits utilisés dans une utilisation normale. Si le produit s'avère défectueux, la seule obligation du fabricant, et votre seul recours, consiste à réparer ou à remplacer le produit, à la discrétion du fabricant, pourvu que le produit n'ait pas fait l'objet d'un usage inadéquat ou abusif, d'un accident, de modifications, d'altérations, de négligence ou d'une mauvaise manipulation.

CE QUI N'EST PAS COUVERT

Cette garantie ne s'applique pas à tout produit qui se trouve à avoir été incorrectement installé, configuré, ou utilisé de quelque façon pas conformément aux instructions fournies avec le produit. Cette garantie ne s'applique pas à une défaillance du produit à la suite d'un accident, un abus, une négligence, une modification, ou une mauvaise installation, ou tout autre manquement, non liée à un défaut de matériau ou de fabrication. Cette garantie ne s'applique pas à la finition d'une partie du produit, comme la surface et / ou l'altération, car cela est considéré usure normale.

Le fabricant ne garantit pas et décline spécifiquement toute garantie, expresse ou implicite, d'adéquation à un usage particulier, autre que la garantie contenue dans ce document. Le fabricant décline expressément toute responsabilité et ne peut être tenu responsable de toute perte ou dommage indirect ou accessoire, y compris mais sans s'y limiter, les coûts du travail / dépenses impliqués dans le remplacement ou la réparation dudit produit.

CONSIGNES DE SÉCURITÉ

AVERTISSEMENT : Déconnecter l'alimentation avant le retrait ou l'installation d'un luminaire d'éclairage.

- Avant de commencer l'installation de ce luminaire ou à la dépose d'un précédent luminaire, débrancher l'alimentation en désactivant le disjoncteur ou en retirant le fusible de la platine de fusibles.
- Consulter un électricien qualifié si vous avez des questions électriques ou si vous avez besoin de remplacer le pilote.
- Si vous avez des non-électriques questions au sujet de ce luminaire, veuillez contacter notre équipe de Service Clientèle au 1-855-573-6156.

PLANIFICATION DE L'INSTALLATION

AVERTISSEMENT : Ce luminaire est doté d'un gradateur intégré. Ne branchez pas un gradateur externe sur cet appareil d'éclairage. Cela empêchera l'appareil de fonctionner correctement.

NOTE : Conservez votre reçu et ces instructions à la preuve d'achat.

Lire toutes les instructions avant assemblage et l'installation. Avant de commencer l'installation du luminaire ou la dépose d'un précédent luminaire, débrancher l'alimentation en désactivant le disjoncteur ou en retirant le fusible de la platine de fusibles. Pour éviter d'endommager le produit, assembler sur un doux et non abrasif surface tels que tapis ou un morceau de carton.

OUTILS REQUIS

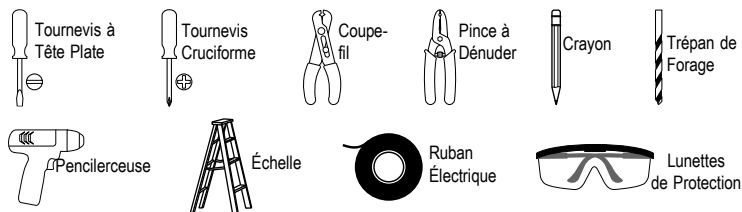

CONTENU DU PAQUET

NOTE : Le contenu n'est pas montré à la taille.

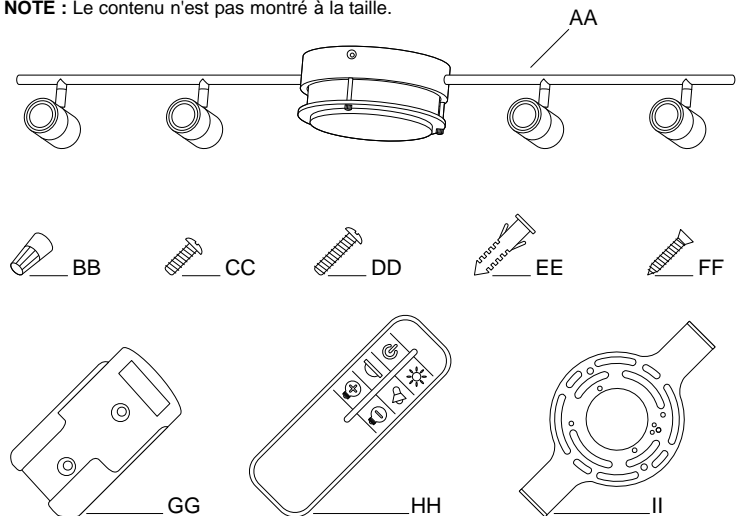

Partie	Description	Qté
AA	Luminaire	1
BB	Capuchon de Connexion	3
CC	Vis du Pavillon	2
DD	Vis de Montage	2
EE	Ancre de Plafond	2

Partie	Description	Qté
FF	Vis d'Ancre	2
GG	Montage pour Télécommande	1
HH	Télécommande	1
II	Plaque de Fixation	1

INSTRUCTIONS D'INSTALLATION

ÉTAPE 1

- Montez le support de montage (II) sur la boîte de sortie en utilisant les vis de montage (DD).

ÉTAPE 2

- NOTE :** Si vous avez des questions électriques, consultez votre code électrique local pour les méthodes de mise à la terre approuvées.
- Raccordez le fil d'alimentation noir au fil noir du luminaire à l'aide d'un capuchon de connexion (BB).
 - Raccordez le fil d'alimentation blanc au fil blanc du luminaire à l'aide d'un capuchon de connexion (BB).
 - Raccordez le fil de terre du luminaire au fil de terre de la boîte de sortie à l'aide d'un capuchon de connexion (BB).
 - Enroulez soigneusement les connexions électriques avec du ruban isolant pour plus de sécurité.
 - Rentrez soigneusement tous les fils et les capuchons de connexion (BB) dans la boîte de sortie.

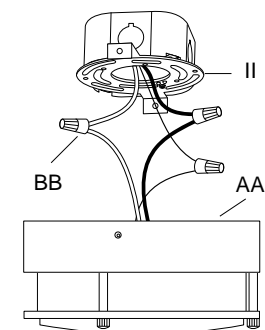
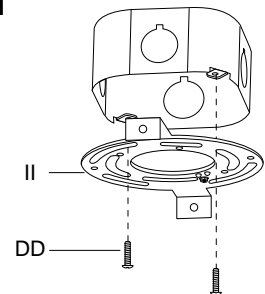

INSTALLATION INSTRUCTIONS (continue)

ÉTAPE 3

- Placez le pavillon du luminaire (AA) sur la boîte de sortie et affleurez-le contre la surface du plafond.
- Alignez les trous de la plaque de fixation (II) sur les trous du luminaire (AA).
- Fixez le pavillon du luminaire (AA) à l'aide des vis du pavillon (CC).

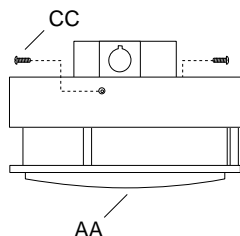

ÉTAPE 4

- Placez le montage pour télécommande (GG) sur l'emplacement souhaité de votre mur et marquez les trous de montage à l'aide d'un crayon.
- Utilisez un foret de 0,25 po pour percer les deux trous dans votre mur.
- Appuyez un ancrage mural (EE) dans chaque trou.

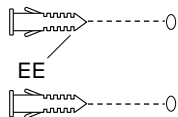

ÉTAPE 5

- Alignez le montage pour télécommande (GG) sur les trous et fixez le montage pour télécommande (GG) en place à l'aide des vis d'ancrage (EE).

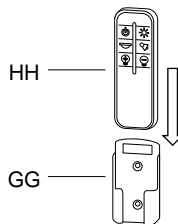

OPÉRATION

NOTE : Le luminaire est équipé d'un gradateur interne. Ne branchez pas le luminaire sur un gradateur externe. Cela peut empêcher l'appareil de fonctionner comme prévu.

NOTE : L'interrupteur d'éclairage doit être allumé afin de contrôler le luminaire à l'aide de la télécommande.

- Mettez sous tension au niveau du disjoncteur ou des fusibles.
- Allumez l'interrupteur pour activer l'appareil.

TÉLÉCOMMANDE

FONCTIONS DU BOUTON

- ALLUMER / ÉTEINDRE
ÉTEINDRE : Éteint toutes les lumières. Autre télécommande boutons ne peuvent pas être utilisés à l'état désactivé.
- ALLUMER : Allume les lumières et les retourne aux derniers réglages utilisés.
- Tournez la monture affleurant et les têtes de piste sur en même temps à 100% de luminosité.
- Allumez seulement la lumière affleurant au plafond (luminosité de 100%).
- Seulement allumer les têtes de piste (luminosité de 100%).
- Dim la lumière (augmenter la luminosité).
- Dim la lumière (diminuer la luminosité).

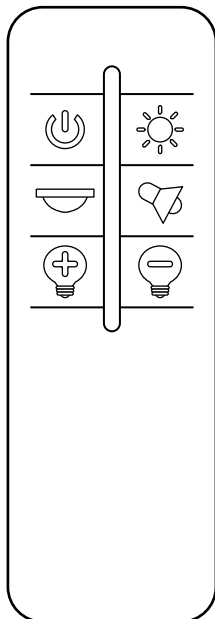

LUMINAIRES D'APPARIEMENT

NOTE : La télécommande peut jumeler de 1 à 4 luminaires simultanément.

- Vous devez être à une distance non obstruée de 2 à 3 mètres (6 à 10 pieds) pour coupler votre télécommande à votre luminaire.
- Appuyez longuement sur la touche ALLUMER / ÉTEINDRE pendant 5 secondes. L'indicateur rouge de la télécommande clignote trois fois, indiquant que l'appareil a été apparié.

TÉLÉCOMMANDE (continue)

DÉCONNEXION DES LUMINAIRES

- Appuyez longuement sur la touche ALLUMER / ÉTEINDRE pendant 5 secondes. L'indicateur rouge de la télécommande clignote cinq fois, indiquant que le luminaire n'est plus associé à la télécommande.

DISTANCE DE FONCTIONNEMENT

- Une télécommande non obstruée peut fonctionner jusqu'à une distance de 6 à 9 mètres (20 à 30 pieds).

AVIS DE LA FCC

Cet appareil est conforme à la partie 15 des règles de la FCC. Son fonctionnement est soumis aux deux conditions suivantes: (1) Cet appareil ne doit pas provoquer d'interférences nuisibles; et (2) cet appareil doit accepter toute interférence reçue, y compris les interférences pouvant entraîner un fonctionnement indésirable.

À NOTER 1 : Cet équipement a été testé et déclaré conforme aux limites des appareils numériques de classe B, aux termes de l'article 15 des règles de la FCC. Ces limites sont conçues de manière à fournir une protection raisonnable contre les interférences nuisibles dans le cadre d'une installation résidentielle. Cet appareil produit, utilise et peut émettre des hyperfréquences qui, si l'appareil n'est pas installé et utilisé selon les consignes données, peuvent causer des interférences nuisibles aux communications radio. Cependant, rien ne peut garantir l'absence d'interférences dans le cadre d'une installation particulière. Si cet appareil est la cause d'interférences nuisibles pour la réception des signaux de radio ou de télévision, ce qui peut être décelé en fermant l'équipement, puis en le remettant en fonction, l'utilisateur pourrait essayer de corriger la situation en prenant les mesures suivantes:

- Réorienter ou déplacer l'antenne de réception.
- Augmenter la distance entre l'équipement et le récepteur.
- Brancher l'équipement sur un autre circuit que celui utilisé par le récepteur.
- Demander l'aide du marchand ou d'un technicien chevronné en radio/télévision.
- À NOTER 2 : Toute modification ou modification non expressément approuvée par la partie responsable de la conformité pourrait annuler l'autorisation de l'utilisateur de faire fonctionner l'équipement.

AVIS DE LA IC

- Le présent appareil est conforme aux CNR d'Industrie Canada applicables aux appareils radio exempts de licence. L'exploitation est autorisée aux deux conditions suivantes: (1) l'appareil ne doit pas produire de brouillage, et (2) l'utilisateur de l'appareil doit accepter tout brouillage radioélectrique subi, même si le brouillage est susceptible d'en compromettre le fonctionnement.

DÉPANNAGE

Problème	Solution
La lumière ne s'allume pas.	<ol style="list-style-type: none"> Ouvrez l'interrupteur ou le disjoncteur. Vérifiez ou remplacez l'interrupteur. Vérifiez les connexions électriques. Vérifiez que les piles de la télécommande fonctionnent. Assurez-vous que l'appareil est apparié à la télécommande. Assurez-vous que vous êtes à une distance de fonctionnement sans obstruction.
Le produit qui reçoit les informations n'est pas synchronisé.	<ol style="list-style-type: none"> Vérifiez les solutions 1-5 et confirmez que tout est correct. Déconnecter la batterie pour la rallumer. Débranchez l'interrupteur mural et rallumez-le.
Le fusible brûle ou le disjoncteur saute lorsqu'on allume le luminaire.	<ol style="list-style-type: none"> Check the wire connections.