

SMART DIMMER



Smart User Guide



Thank you for selecting Globe as your smart home solution.
With proper care, this product will provide years of pleasure and enjoyment.

Check out product videos on our YouTube channel,
on the Globe Smart Home - Amazon Certified for Humans playlist.*

SAVE THESE INSTRUCTIONS



Most electrical accidents are caused by carelessness or ignorance. If you combine a basic knowledge of electricity, a healthy respect for it, and a dose of common sense, you can safely tackle many household electrical repairs. Here are some basic guidelines for working with electricity:

- Before working on a circuit, go to the main service panel and remove the fuse or trip the breaker that controls that circuit. Tape a sign to the panel warning others to leave the circuit alone while you work.
- Before touching any wire, use a voltage tester to make sure it's not live. Whenever you check for voltage in a receptacle, check both outlets—each may be controlled by a separate wiring circuit.
- To protect children, place safety covers over any unused outlets.
- Always work with enough light to see what you are doing; it's easy to make mistakes when you're working in dim light.

Before assembling your smart switch fixture, **TURN OFF THE POWER** and consult a qualified licensed electrician.

This Smart Dimmer is warranted to last 1 year from the date of purchase. If it fails before that time, we will replace it. Send Globe Electric the Smart Switch, proof of purchase and register receipt along with your complete name and address. See caution text for proper use. This warranty is void if this product is misused in any way. This replacement is the sole remedy available and liability for incidental or consequential damage is expressly excluded.

For use only in 120V/60HZ circuits. Risk of electrical shock. Do not open, no user-serviceable parts inside. This device is not intended for use with emergency exit fixtures or emergency exit lights, photocells and electronic timers. Do not use where directly exposed to water. If this situation is undesirable for the application, follow the manufacturer's instructions for replacing the device. Minimum operating temperature is 20°C (-4°F).

This device complies with Part 15 of the FCC rules. Operation is subject to the following two conditions: 1) this device may not cause harmful interference, and 2) this device must accept any interference received, including interference that may cause undesired operation. Any Changes or modifications not expressly approved by the party responsible for compliance could void your authority to operate the equipment.

RF Exposure

The equipment complies with FCC radiation exposure limits set forth for an uncontrolled environment. This device should be installed and operated with minimum distance 20cm between the radiator & your body.

User Manual Notice for License Exempt Radio Apparatus

WARNING: This equipment has been tested and found to comply with the limits for a Class B digital device, pursuant to Part 15 of the FCC rules. These limits are designed to provide reasonable protection against harmful interference in a residential installation. This equipment generates, uses and can radiate radio frequency energy and if not installed and used in accordance with the instructions, may cause harmful interference to radio communications. However, there is no guarantee that interference will not occur in a particular installation. If this equipment does cause harmful interference to radio or television reception, which can be determined by turning the equipment off and on, the user is encouraged to try correct the interference by one or more of the following measures: Reorient the receiving antenna. Increase the separation between the equipment and receiver. Connect the equipment into an outlet on a circuit different from that to which the receiver is connected. Consult the dealer or an experienced radio/TV technician for help.

FCC Responsible party
Globe Electric
15301 Shoemaker Ave, Norwalk, CA 90650
www.globe-electric.com

Since 1932, Globe has taken pride in offering products of the highest quality, and a level of service unparalleled in the industry. Should you encounter any difficulties, have any questions or simply wish to offer us your valuable feedback, you may contact us in the following ways:
Toll Free Telephone: 1-888-543-1388 (North America Only) / Toll Free Fax: 1-800-668-4562 (North America Only)
E-Mail: info@globe-electric.com
Mail: Globe Electric Customer Service Department
150 Dnside, Montreal, Quebec, Canada H9R 1A8
Please visit our website to discover other quality Globe products: <http://www.globe-electric.com>

INTENDED USE

- This product is intended to be used as a wall switch and a dimmer to control incandescent and Led light bulbs as part of permanent fixtures. It is intended to replace a standard switch receptacle. It can be connected and controlled through a Wi-Fi connection with the Amazon Alexa app or other external Alexa built-in devices.
- Intended for household use only
- Intended to be used in dry indoor areas only

FEATURES

- Replace existing on/off or dimmer switches and make them smart
- Manually or remotely control your dimmer with the Amazon Alexa app
- Pair with Amazon echo to control your dimmer through voice commands
- Set schedules and control your dimmer from anywhere

SPECIFICATION

Switch type	Single pole + 3-Way
Dimming Method	Triac dimming
wiring	wire to wire connection Neutral wire is required
Rated input voltage	120Vac / 60Hz
Input Voltage Range	108-132Vac
Output voltage	Dimmed (120Vac Max)
Maximum Load	Incandescent: 450W max LED: 150W max
Standby Power	<0.5 W
Start up Time	<1 second
Wireless control Module	Wi-fi 2.4GHz, IEEE 802.11 b/g/n Bluetooth Low Energy Does not support 5GHz networks, BLE only for pairing phone and device

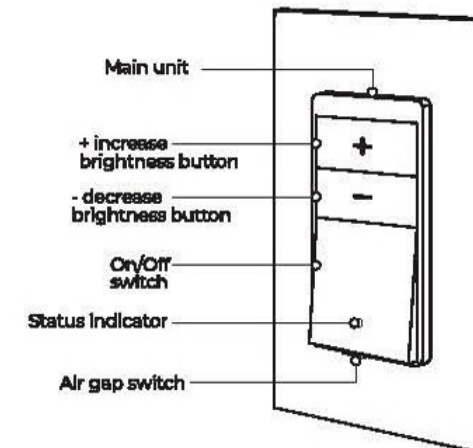

Planning Installation

Compare all parts with the "Hardware Included" section. If any part appears missing or damaged, do not install this product and contact the Customer Service team at 1-888-543-1388 or e-mail to info@globe-electric.com.

Tools Required

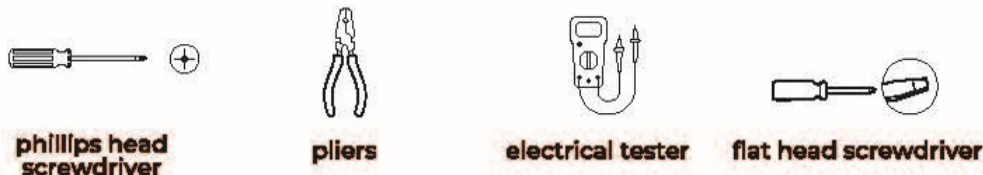

Hardware Included

NOTE: Hardware is not shown to actual size.

- A** GROUND wire (green)
- B** LOAD wire (red)
- C** TRAVELER wire (brown)
- D** NEUTRAL wire (white)
- E** LINE wire (black)
- F** Air gap switch
- G** Status indicator
- H** On/off switch
- I** decrease brightness button
- J** increase brightness button
- K** Main unit
- L** Twist-on wire connector x5
- M** #6-32 x 27/32" machine screw x2
- N** #6-32 x 13/16" flat head screw x2
- O** Two-piece wall plate
- P** Wire label

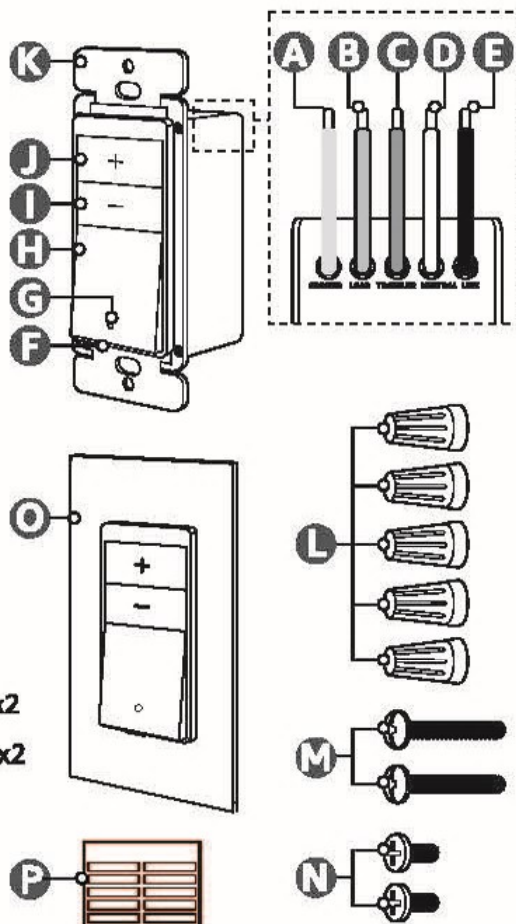

Status Indicator Light	Green Blinking	Ready for setup/ Setup is in progress
	Amber	Light is off
	Indicator is off	Light is on
	Red and Green blinking alternately	Factory reset is complete
	Solid Green for 3 seconds	Device registered and connected
	Red blinking	No Network
	Solid Red	Setup has timed out
On/Off Buttons	Short press power button (<1s)	Turn the light on/off
	Press and hold power button (>10s)	Factory reset Enter pairing mode
Brightness Button	Press ^	Increased brightness
	Press v	Decreased brightness
	Press and hold the ^ and v buttons at the same time for 5 seconds	Reset to the lowest dimming brightness
Air Gap Switch	Pull out Pull in	Device Switch Power off Device Switch Power on

INSTALLATION

WARNING: Improper wiring of any electrical device can cause fire, serious injury or death. Always consult a qualified licensed electrician who will ensure the switch is installed in accordance with local electrical codes and regulations. Before starting installation, ensure the power is disconnected at the circuit breaker and test existing switch with a voltage tester.

CAUTION:

- Make sure that the power at the circuit breaker is off before wiring.
- Neutral wire is required. Confirm the wall box contains a neutral wire (typically white). Look for a bundle of white wires folded in the back of the switch box. Most homes built after 1978 have neutral wires.
- The wire colours indicated in this manual are the common colors and may differ in some homes.
- Please contact an electrician if you have different wire colours.
- Ensure the wire conductors are securely fastened to each wire.

Single pole connection refers to when 1 light is controlled by 1 switch. The Traveler (brown) wire is not needed for this scenario.

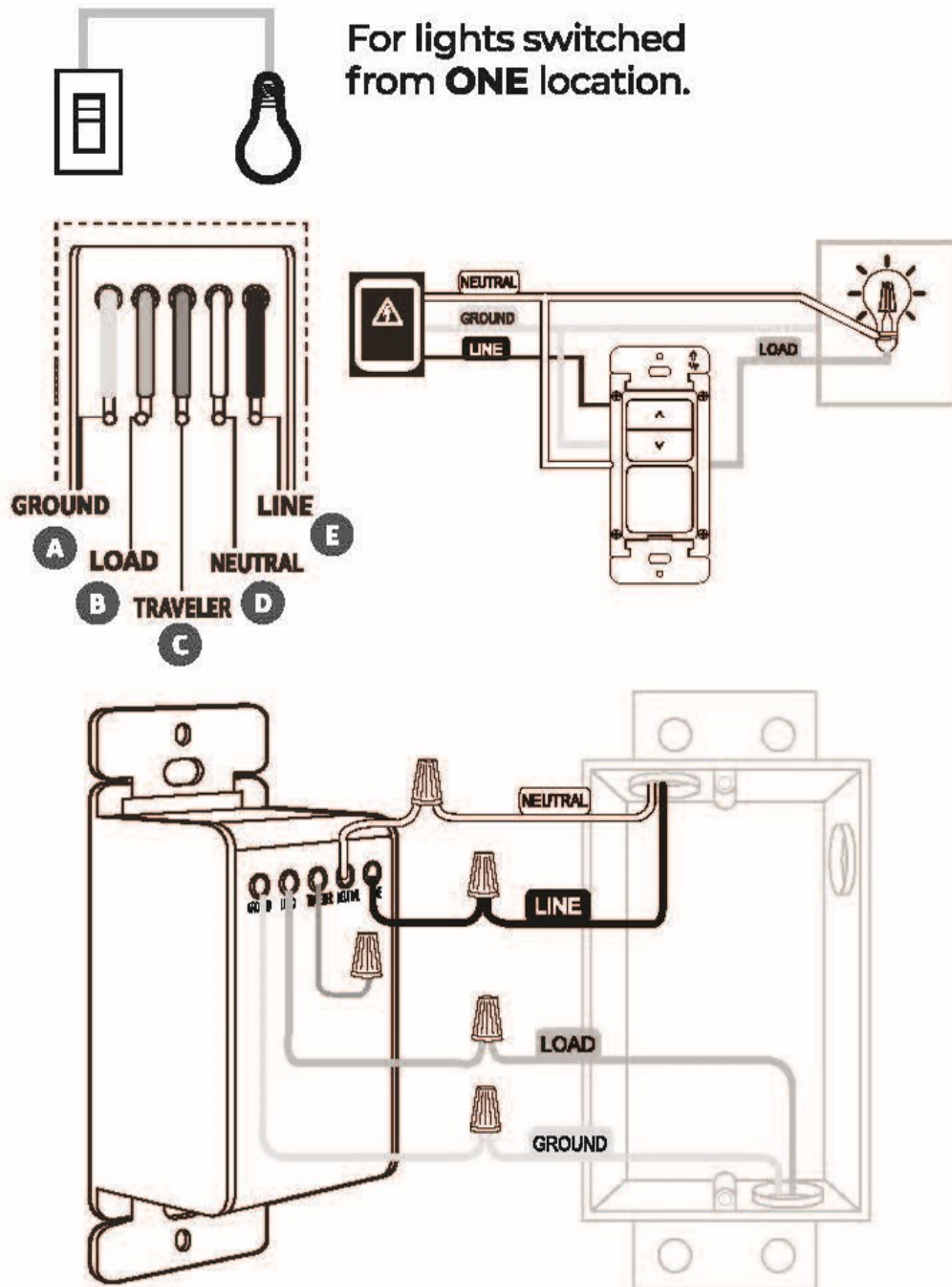

For retrofit applications.

1. Remove the existing wall plate and screws from the wall after having turned off the power at the circuit breaker and tested the outlet with a voltage tester.
2. Remove the existing switch from the wall and label the wires with the appropriate stickers included in the box.
3. Ensure these wires are available:
 - a. Line (black)
 - b. Ground (green, or yellow/green)
 - c. Neutral (white)
 - d. Load (red)
4. Disconnect the wiring from the old switch.
5. Connect the Smart Switch to the existing wiring:
 - a. Connect Ground (green, A) wire on the switch to the Ground (green) wire from the switch box
 - b. Connect the Line (black, E) wire on the switch to the Line (black) wire from the breaker box
 - c. Connect the Neutral (white, D) wire on the switch and the Neutral (white) wire coming from the light to the Neutral (white) wire from the breaker box
 - d. Connect the Load (red, B) wire on the switch to the Load (red) wire from the light
6. Ensure the included wire connectors are securely fastened to each wire. The Traveler (brown, C) wire needs to be covered with a wire connector even if not in use
7. Restore power at the circuit breaker switch to test if the switch works.
8. Insert the switch into the wall and scan the 2D barcode to complete the device setup
9. Once the device setup is successful and connected to the app, cover the wall plate with the screws provided.



For lights switched from **TWO** locations.

1 SMART SWITCH + 1 TRADITIONAL 3-WAY SWITCH

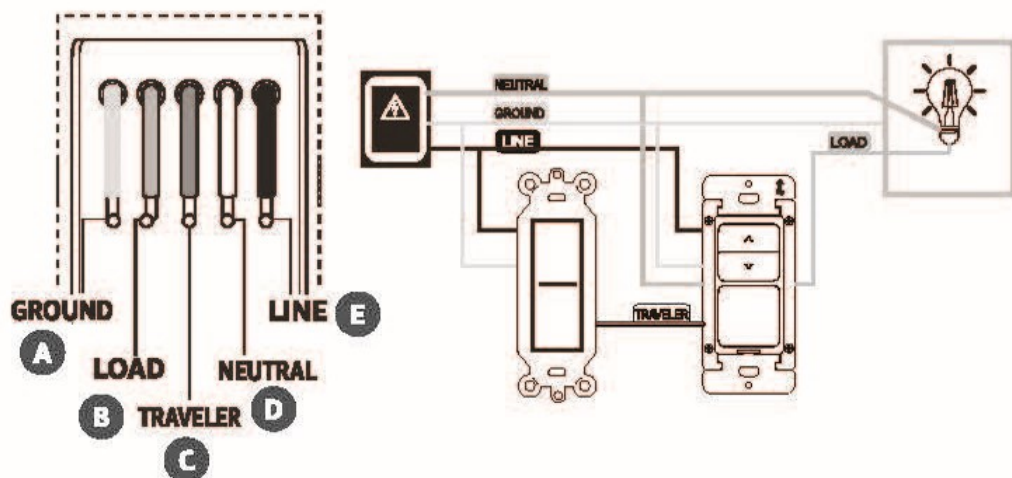

Box 1

Box 2 (wired to light fixture)

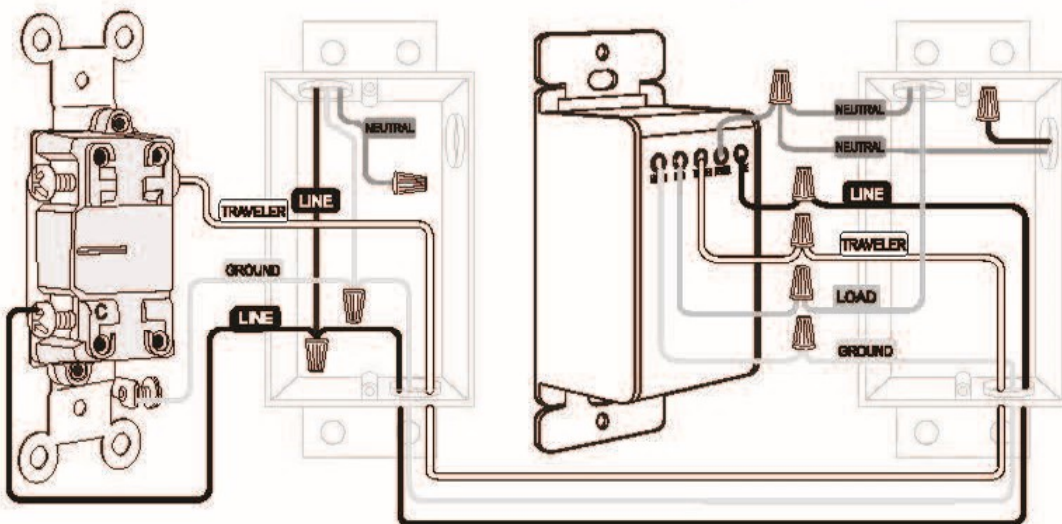

For retrofit applications.

1. Remove the existing wall plate and screws from the wall after having turned off the power at the circuit breaker and tested the outlet with a voltage tester.

2. Remove the existing switch from the wall and label the wires with the appropriate stickers included in the box.

3. Ensure the wires are available in box 1 and box 2:

Box 1 (wired to electrical box):

Box 2 (wired to light fixture)

a) line (black)

a) Neutral (white)

b) Neutral (white)

b) Ground (green, or yellow/green)

c) Ground (green, or yellow/green)

c) Load (red)

d) Traveler (brown) x 2

d) Traveler (brown) x 2

4. Disconnect one traveler wire (any one of the 2 traveler wires is ok) of the traditional 3-way switch in box 1 then connect this traveler wire to Line in box 1 to change it to the Line for box 2.

5. Disconnect the wiring from the old switch.(Box 2)

6. Connect the Smart Switch to the existing wiring:

a. Connect Ground (green, A) wire on the switch to the Ground (green) wire from the switch box

b. Connect the Line (black, E) wire on the switch to the Line (black) wire from the breaker box

c. Connect the Neutral (white, D) wire on the switch and the Neutral (white) wire coming from the light to the Neutral (white) wire from the breaker box

d. Connect the Load (red, B) wire on the switch to the Load (red) wire from the light

7. Ensure the included wire connectors are securely fastened to each wire. The Traveler (brown, C) wire needs to be covered with a wire connector even if not in use

8. Restore power at the circuit breaker switch to test if the switch works.

9. Insert the switch into the wall and scan the 2D barcode to complete the device setup

10. Once the device setup is successful and connected to the app, cover the wall plate with the screws provided.

2 SMART SWITCHES

NOTE: to produce a functional 3-way connection, both smart switches need to be the same brand. This switch is not compatible with other brands.

SMART SWITCH #1

SMART SWITCH #2

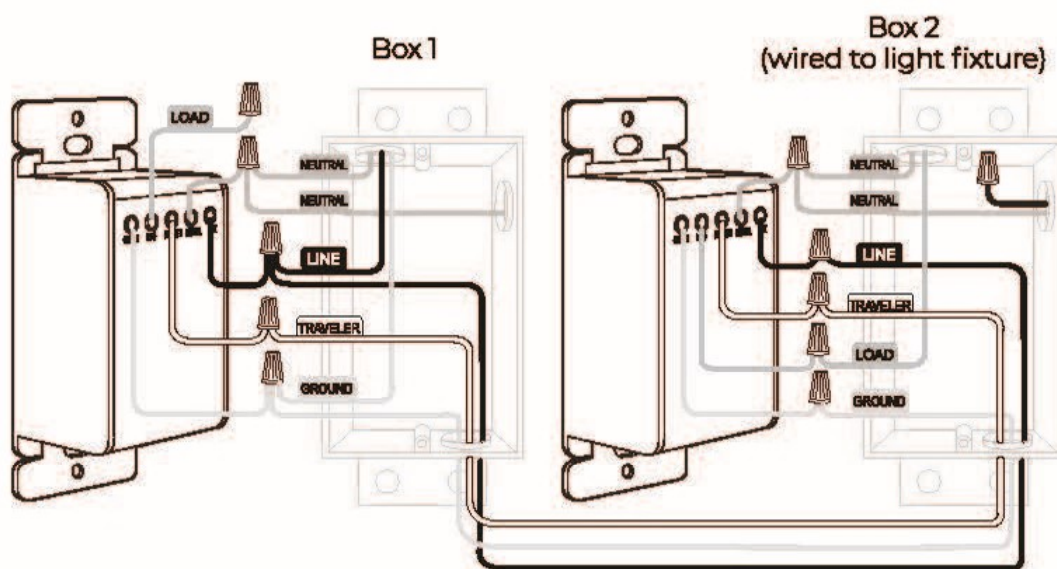
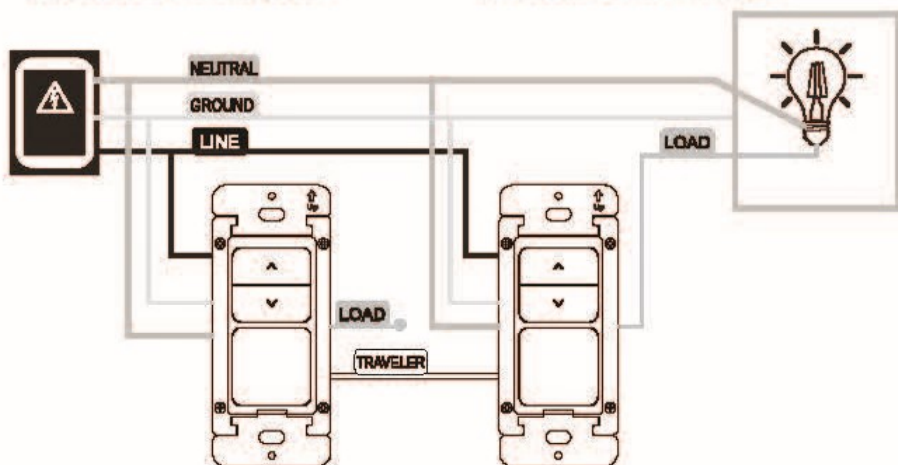

For retrofit applications.

1. Remove the existing wall plate and screws from the wall after having turned off the power at the circuit breaker and tested the outlet with a voltage tester.
2. Remove the existing switch from the wall and label the wires with the appropriate stickers included in the box.

Smart Switch #1

- i. Line (black)
- ii. Ground (green, or yellow/green)
- iii. Neutral (white)
- iv. Traveler (Brown)

Smart Switch #2 (wired to light fixture)

- i. Line (black)
- ii. Ground (green, or yellow/green)
- iii. Neutral (white)
- iv. Load (red)
- v. Traveler (Brown)

1. Connect Ground (green, A) wire of both switches to the Ground (green) wire from the breaker box.
2. Connect the Line (black, E) wire of both switches to the Line (black) wire from the breaker box.
3. Connect the Neutral (white, D) wire on the switch 2 and the Neutral (white) wire coming from the light to the Neutral (white) wire from the breaker box.
4. Connect the Neutral (white, D) wire on the switch 1 to the Neutral (white) wire coming from the breaker box.
5. Connect the Load (red, B) wire on the switch 2 to the Load (red) wire from the light
6. Connect the Traveler (brown, C) wire on the switch 2 to the Traveler (brown) of the switch 1.
7. Ensure the included wire connectors are securely fastened to each wire.
8. Restore power at the circuit breaker switch to test if the switch works.
9. Insert the switch into the wall and scan the 2D barcode to complete the device setup.
10. Once the device setup is successful and connected to the app, cover the wall plate with the screws provided.

1. Download the Amazon Alexa app.



2. Power on your device.

Ensure your smart switch is installed correctly and powered on.

3. Scan barcode

- Launch the Amazon Alexa app.
- Select "Add a Device".
- Select "Switch", locate Globe Electric and follow the in-app instructions on how to scan the 2D barcode.
- Scan the 2D barcode on the product.
(There are two locations, one at the front top, and another at the sideways.)

Please note:

The device is automatically in pairing for 5 minutes once powered on. When you scan the barcode, the white light will flash indicating the pairing is successful. If within 5 minutes, it does not connect, turn the device OFF and ON again to re-enter pairing mode.

Don't have a barcode?

Select "Don't have a barcode?" in the Alexa app and follow the in-app instructions on how to connect without a 2D barcode.

How to factory reset device

If you are struggling to set up your device, or if the device was already connected to a network, perform a factory reset by following the instructions below.

You may notice your lights are flickering after installing the dimmer.

To correct this, you will need to adjust the product to the lowest dimming brightness level.

To do so:

- 1) Press the + and - buttons together for 5 seconds. The status indicator light will blink rapidly.
- 2) Hold either the + or - to set the lowest dimming brightness level. Adjust the light until the flickering stops.
- 3) To get out of this mode, repeat step 1 until the status indicator light stops flashing (will stay on).

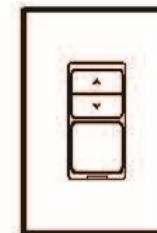

GRADATEUR INTELLIGENT



Guide de l'utilisateur Smart

Check out product videos on our Youtube channel, from the Globe x Amazon Alexa - Smart Devices playlist





Merci d'avoir choisi Globe comme solution pour votre maison intelligente. Avec un entretien approprié, ce produit vous procurera des années de plaisir et de satisfaction.

Pour découvrir nos produits en vidéos, visiter notre chaîne YouTube et visionner la playlist Maison Intelligente Globe - Amazon Certifié pour humains*

CONSERVEZ CES INSTRUCTIONS



La plupart des accidents d'origine électrique sont causés par la négligence ou l'ignorance. Avec une connaissance de base de l'électricité, un respect de ses principes et un peu de gros bon sens, vous pouvez effectuer en toute sécurité plusieurs réparations électriques résidentielles. Voici quelques consignes de base pour les travaux d'électricité :

Avant de travailler sur un circuit, ouvrez le panneau électrique et retirez le fusible ou déclenchez le disjoncteur associé à ce circuit. Mettez une étiquette sur le panneau avisant les autres personnes de ne pas toucher au circuit pendant que vous y travaillez. Avant de toucher à un fil, utilisez un voltmètre pour vérifier s'il est sous tension. Mesurez toujours la tension dans les deux prises d'un boîtier, car elles pourraient être reliées à des circuits distincts.

• Afin de protéger les enfants, insérez un capuchon de sécurité dans toute prise de courant non utilisée.

• Travaillez toujours avec suffisamment d'éclairage pour voir clairement ce que vous faites; Il est facile de commettre des erreurs en travaillant à la lumière tamisée.

Avant de monter le luminaire, COUPEZ LE COURANT et consultez un électricien agréé qualifié.

Cet interrupteur intelligent est garanti pour une durée de 1 an à compter de la date d'achat. En cas de défaillance durant la période de garantie, nous la remplacerons. Faites parvenir l'Interrupteur Intelligent, la preuve d'achat, le reçu de caisse, ainsi que vos nom et adresse complets à Globe Électrique. Lisez attentivement la notice de mise en garde avant d'utiliser l'Interrupteur Intelligent. Cette garantie sera nulle et sans effet en cas d'usage inadéquat. Le remplacement est le seul et unique recours offert et toute responsabilité pour dommages accessoires ou consécutifs est expressément exclue.

Convient uniquement aux circuits de 120V/60Hz. Risque d'électrocution. Ne pas ouvrir. Ne renferme pas de pièces dont l'entretien peut être assuré par l'utilisateur. Ne convient pas aux voyants et lampes de sortie d'urgence, aux récepteurs photoélectriques, ni aux minuteries électroniques. Ne pas utiliser dans un endroit où il y a un risque d'exposition directe à l'eau. Si les appareils branchés nécessitent une protection contre les surtensions, suivez les directives du fabricant pour le remplacement du dispositif. La température de fonctionnement minimale est de -20°C (-4°F).

Ce dispositif est conforme aux dispositions de la section 15 des règles de la FCC. Son utilisation est assujettie aux deux conditions suivantes : (1) le dispositif ne doit pas occasionner de brouillage préjudiciable et (2) l'utilisateur du dispositif doit être disposé à accepter tout brouillage reçu, même si ce brouillage est susceptible de compromettre le fonctionnement du dispositif. Toute modification n'ayant pas été expressément approuvée par le fabricant pourrait annuler le droit de l'utilisateur de faire fonctionner ce dispositif.

Exposition aux radiations :

Cet équipement est conforme aux limites d'exposition aux rayonnements FCC établies pour un environnement non contrôlé. Cet équipement doit être installé et utilisé avec un minimum de 20cm de distance entre la source de rayonnement et votre corps.

AVERTISSEMENT : L'utilisateur qui modifie ou altère ce produit sans autorisation expresse de l'autorité compétente pourrait perdre le droit de l'utiliser. N.B. : Ce produit a été évalué et jugé conforme aux limites fixées pour les appareils numériques de classe B selon la partie 15 des règlements de la FCC. Ces limites visent à assurer une protection raisonnable contre le brouillage préjudiciable en milieu résidentiel.

Partie responsable FCC
Globe Électrique
15301 Shoemaker Ave, Norwalk, CA 90650
www.globe-electric.com

Depuis 1932, Globe met sa fierté à offrir des produits d'éclairage de la plus haute qualité et un niveau de service inégalable dans son secteur. En cas de difficultés ou de questions, ou si vous désirez simplement nous faire part de vos commentaires, vous pouvez communiquer avec nous par les coordonnées suivantes :

Téléphone sans frais d'interurbain : 1-888-543-1388 (Amérique du Nord seulement) / Télécopie sans frais d'interurbain : 1-800-668-4562 (Amérique du Nord seulement)
Courriel : info@globe-electric.com / Courrier: Globe Electric, Service du soutien de la clientèle
150 Dnelde, Montréal, Québec, Canada H9R 1A8
Visitez aussi notre site Web pour découvrir d'autres produits Globe de qualité, à l'adresse <http://www.globe-electric.com>

UTILISATION PRÉVUE

- Ce produit est conçu pour être utilisé comme un interrupteur mural afin de contrôler les ampoules à incandescence et à DEL d'un luminaire permanent. Il remplace les interrupteurs et prises standard. Il peut être connecté à un réseau Wi-Fi et contrôlé à l'aide de l'application Alexa d'Amazon ou d'autres appareils externes intégrés d'Alexa.
- Pour usage domestique seulement.
- Pour usage à l'intérieur dans un endroit sec seulement.

CARACTÉRISTIQUES

- Remplace les interrupteurs existants par un système intelligent
- Contrôle manuel ou à distance de l'interrupteur à l'aide de l'application Alexa d'Amazon
- Couplage avec les produits Echo d'Amazon pour contrôler l'interrupteur par la voix
- Programmation de minuteries et contrôle de l'interrupteur de n'importe où

SPECIFICATION

Type d'Interrupteur	Unipolaire + 3 Voies
Méthode de gradation	Gradateur à triac
Câblage	Connexion fil-à-fil
	Fil neutre requis
Puissance d'entrée nominale	120 VCA / 60 Hz
Plage de tension d'entrée	108 à 132 VCA
Consommation d'énergie maximale	450 W max.
Puissance d'entrée maximale	Ampoule à Incandescence : 450 W
	Ampoule à DEL : 150 W
Consommation en veille	< 0,5 W
Temps de démarrage	< 1 seconde
Module de commande sans fil	Connexion Wi-Fi de 2,4 GHz, IEEE 802.11 b/g/n Bluetooth à basse consommation Non compatible avec les réseaux de 5 GHz; Bluetooth à basse consommation seulement pour le couplage du téléphone et de l'appareil

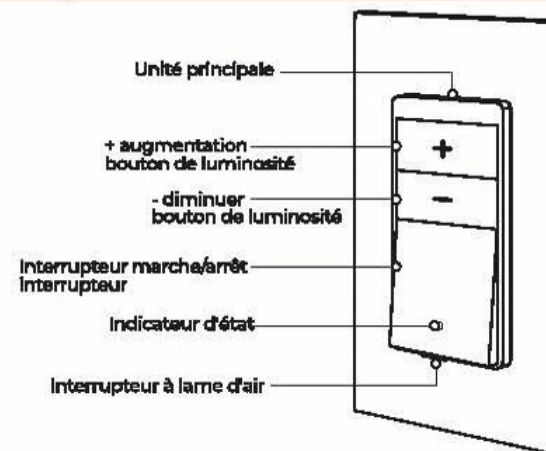

Préparation de l'installation

Comparer le contenu de l'emballage avec la section « Quincaillerie comprise ». Si des pièces sont manquantes ou endommagées, ne pas installer le produit et communiquer avec le service à la clientèle : 1 888 543-1388 ou info@globe-electric.com.

Outils nécessaires

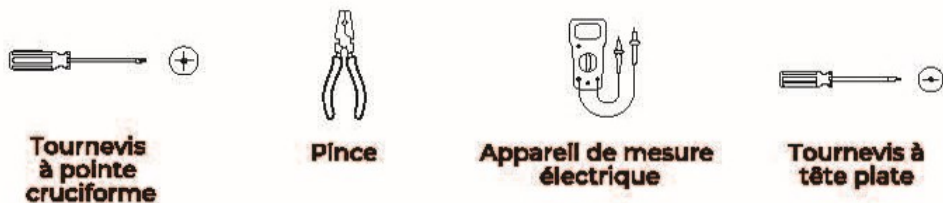

Tournevis à pointe cruciforme

Pince

Appareil de mesure électrique

Tournevis à tête plate

Matériel inclus

NOTE : La quincaillerie n'est pas représentée à sa taille réelle.

- A** Fil TERRE (vert)
- B** Fil CHARGE (rouge)
- C** Fil NAVETTE (brun)
- D** FIL NEUTRE (blanc)
- E** Fil LIGNE ÉLECTRIQUE (noir)
- F** Interrupteur D'écar d'air
- G** Indicateur de statut
- H** Interrupteur Marche/Arrêt
- I** Bouton de diminution de la luminosité
- J** Bouton d'augmentation de la luminosité
- K** Unité principale
- L** Connecteur de fil twist-on x5
- M** #6-32 x 27/32" Vis à métaux x5
- N** #6-32 x 13/16" Vis à tête plate x2
- O** Plaque murale à deux pièces
- P** Étiquette de fil

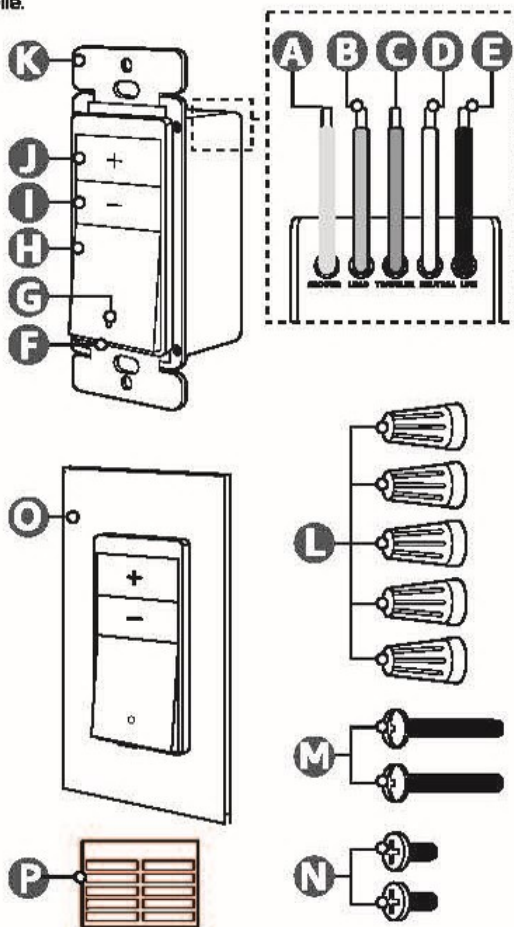

Voyant d'état	Vert, clignotant	Prêt pour la configuration / configuration en cours
	Ambre	Luminaire éteint
	Voyant éteint	Luminaire allumé
	Rouge et vert, clignotant	Réinitialisation achevée
	Vert, fixe pendant 3 secondes	Appareil enregistré et connecté
	Rouge, clignotant	Aucune connexion réseau
	Rouge, fixe	Configuration expirée
Boutons marche/arrêt	Short press power button (<1s)	Allumer/éteindre le luminaire
	Press and hold power button (>10s)	Réinitialiser – activer le couplage
Bouton de luminosité	Appuyer ▲	Augmentation de la luminosité
	Appuyer ▼	Diminution de la luminosité
	Appuyer et maintenir les touches ▲ et ▼ en même temps pendant 5 secondes	Remise à la valeur la plus basse gradation luminosité la plus faible
Interrupteur à lame d'air	Retirer / Tirer	Mise sous tension de l'appareil

INSTALLATION

ATTENTION: Le câblage inadéquat de tout appareil électrique pourrait occasionner un incendie, des blessures graves ou la mort. Veuillez à toujours consulter un électricien agréé qualifié qui s'assurera que le boîtier est installé conformément au code et à la réglementation électrique locale. Avant de procéder à l'installation, assurez-vous que l'alimentation électrique est coupée au disjoncteur et vérifiez le courant dans l'interrupteur avec un voltmètre.

Mise en garde

- Assurez-vous que l'alimentation du disjoncteur est coupée avant de raccorder les fils.
- Un fil neutre est requis. Confirmez que le boîtier mural contient un fil neutre (généralement blanc)
- Les couleurs de fil indiquées dans ce manuel sont les couleurs courantes et peuvent différer dans certaines maisons. Veuillez contacter un électricien si vous avez des couleurs de fils différentes.
- Assurez-vous que les conducteurs des fils sont solidement fixés à chaque fil
- S'il n'y en a pas, cherchez un faisceau de fils blancs plié à l'arrière de la boîte de commutation. La plupart des maisons construites après 1978 ont des fils neutres.

La connexion unipolaire désigne un (1) luminaire actionné par un (1) interrupteur. Pour ce type de connexion, le fil de navette (brun) n'est pas requis.

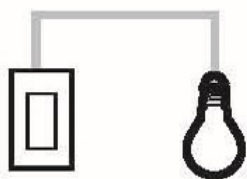

Pour les lumières allumées à partir d'UN seul endroit.

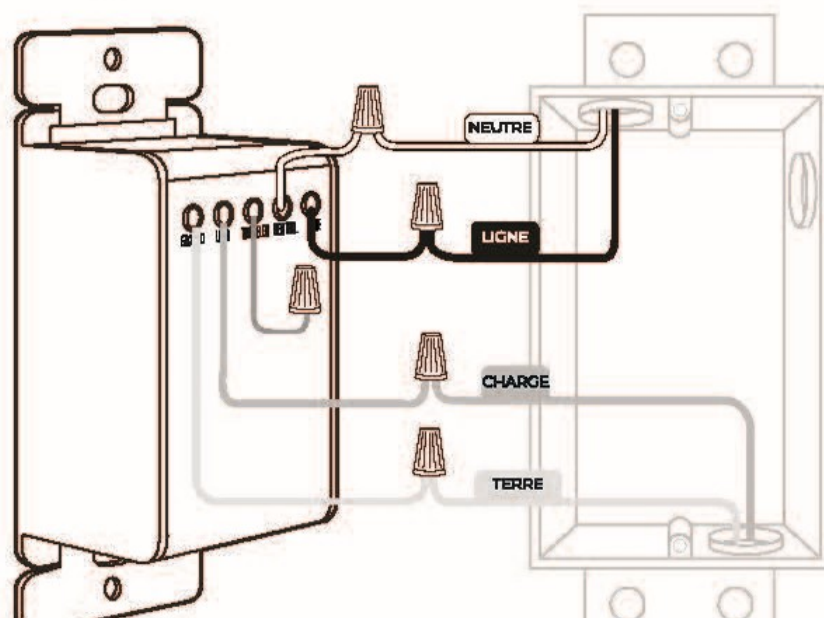
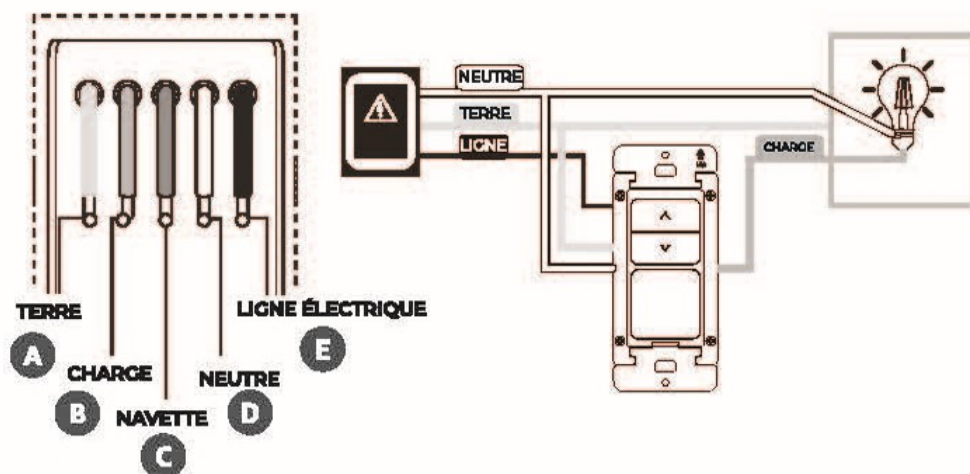

Pour la rénovation :

1. Retirez du mur la plaque murale existante ainsi que les vis après avoir mis l'alimentation hors tension
2. Retirez le gradateur existant du mur et apposez les étiquettes autocollantes appropriées sur les fils (comprises dans la boîte).
3. S'assurer que les fils suivants sont disponibles :
 - a. fil de ligne électrique (noir)
 - b. fil de mise à la terre (vert, ou jaune/vert)
 - c. fils neutres (blanc)
 - d. fil de charge (rouge)
4. Déconnectez le câblage de l'ancien boîtier.
5. Connecter l'interrupteur intelligent aux fils existants :
 - a. Connecter le fil de mise à la terre (vert, A) de l'interrupteur à celui du boîtier d'interrupteur.
 - b. Connecter le fil de phase (noir, E) de l'interrupteur à celui du panneau électrique.
 - c. Connecter les fils neutres (blanc, D) de l'interrupteur et du luminaire à celui du panneau électrique.
 - d. Connecter le fil de charge (rouge, B) de l'interrupteur à celui du luminaire.
6. Le fil de navette (brun, C) doit être couvert d'un connecteur de fils, même s'il n'est pas utilisé.
7. Rétablir l'alimentation au panneau électrique pour vérifier si l'interrupteur fonctionne.
8. Insérez l'interrupteur dans le mur et scannez le code-barres 2D pour terminer la configuration de l'appareil
9. Une fois que l'installation de l'appareil est réussie et qu'il est connecté à l'application, couvrez la plaque murale avec les vis fournies.



Connexion à deux voies

1 INTERRUPTEURS INTELLIGENTS + INTERRUPTEUR TRADITIONNEL À 3 VOIES

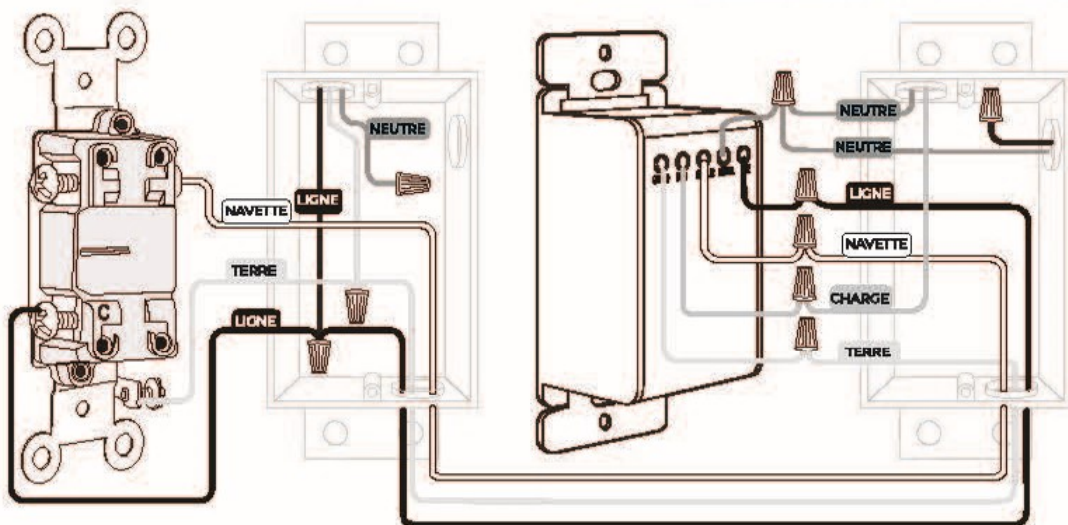
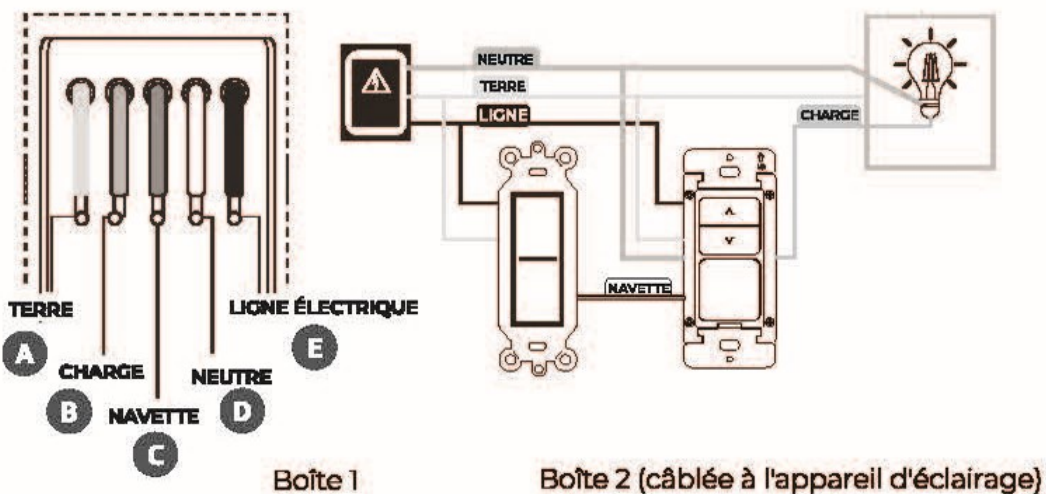

Pour la rénovation :

1. Retirez du mur la plaque murale existante ainsi que les vis après avoir mis l'alimentation hors tension
2. Retirez le gradateur existant du mur et apposez les étiquettes autocollantes appropriées sur les fils (comprises dans la boîte).
3. S'assurer que les fils suivants sont disponibles :

Boîte 1 (câblée à la boîte électrique) :	Boîte 2 (câblée à l'appareil d'éclairage):
a) ligne (noir)	a) Neutre (blanc)
b) Neutre (blanc)	b) Terre (vert, ou jaune/vert)
c) Terre (vert, ou jaune/vert)	c) Charge (rouge)
d) Voyageur (marron) x 2	d) Voyageur (marron) x 2
4. Déconnectez un fil pilote (n'importe lequel des deux fils pilotes est acceptable) de l'interrupteur traditionnel à trois voies de la boîte 1, puis connectez ce fil pilote à la ligne de la boîte 1 pour la transformer en ligne de la boîte 2.
5. Déconnectez le câblage de l'ancien boîtier. (Boîte 2)
6. Connecter l'interrupteur intelligent aux fils existants :
 - a. Connecter le fil de mise à la terre (vert, A) de l'interrupteur intelligent à celui de l'interrupteur standard, puis à celui du panneau électrique.
 - b. Connecter le fil ligne électrique (noir, E) de l'interrupteur intelligent à celui de l'interrupteur standard, puis à celui du panneau électrique.
 - c. Connecter les fils neutres (blanc, D) de l'interrupteur et du luminaire à celui du panneau électrique.
 - d. Connecter le fil de charge (rouge, B) de l'interrupteur à celui du luminaire.
 - e. Connecter le fil de navette (brun, C) du nouvel interrupteur à celui de l'interrupteur existant.
6. Assurez-vous que les connecteurs de fils inclus sont bien fixés à chaque fil.
7. Rétablir l'alimentation au panneau électrique pour vérifier si l'interrupteur fonctionne.
8. Insérez l'interrupteur dans le mur et scannez le code-barres 2D pour terminer la configuration de l'appareil
9. Une fois que l'installation de l'appareil est réussie et qu'il est connecté à l'application, couvrez la plaque murale avec les vis fournies.

2 INTERRUPTEURS INTELLIGENTS

À noter que pour créer une connexion à trois voies fonctionnelle, il faut utiliser des interrupteurs intelligents de même marque. Cet interrupteur n'est pas compatible avec des interrupteurs d'autres marques.

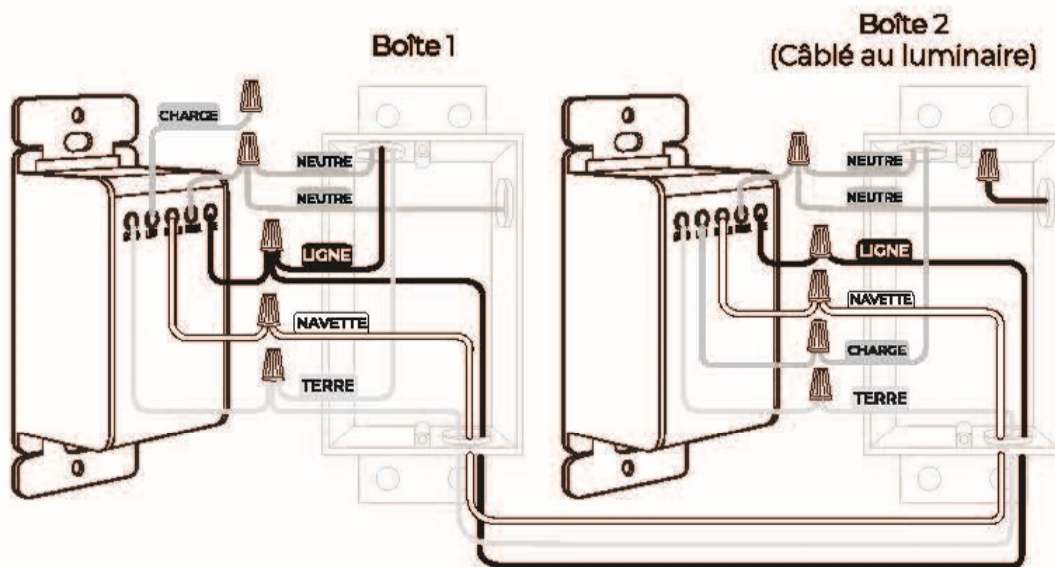
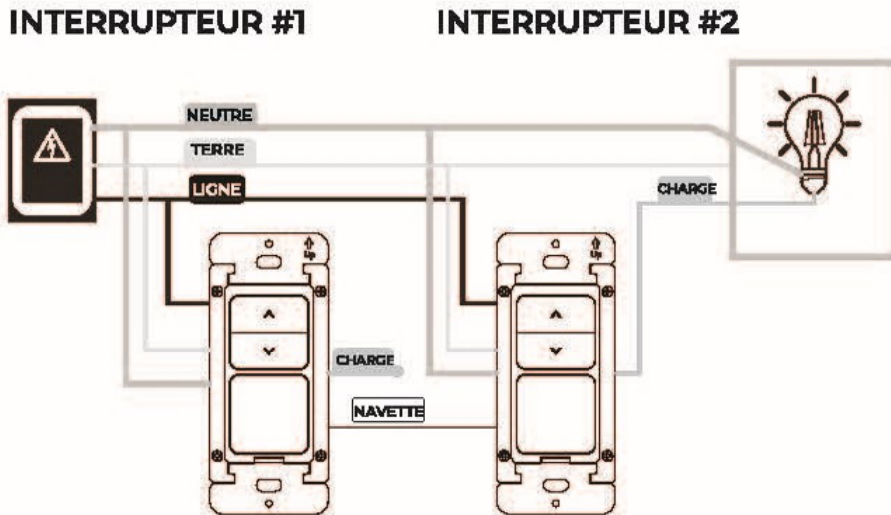

Pour la rénovation :

1. Retirez du mur la plaque murale existante ainsi que les vis après avoir mis l'alimentation hors tension
2. Retirez le gradateur existant du mur et apposez les étiquettes autocollantes appropriées sur les fils (comprises dans la boîte).

Premier interrupteur intelligent : Deuxième interrupteur intelligent (connecté au luminaire) :

- | | |
|--|--|
| i. fil de phase (noir) | i. fil de phase (noir) |
| ii. fil de mise à la terre (vert, ou jaune/vert) | ii. fil de mise à la terre (vert, ou jaune/vert) |
| iii. fil neutre (blanc) | iii. fils neutres (blanc) |
| iv. fil de navette (brun) | iv. fil de charge (rouge) |
| | v. fil de navette (brun) |

3. Déconnectez le câblage de l'ancien boîtier.
4. Connexion du interrupteur intelligent aux fils existants :
 - a. Connecter le fil de mise à la terre (vert, a) des deux interrupteurs à celui du panneau électrique.
 - b. Connecter les fils lignes électriques (noir, E) des deux interrupteurs à celui du panneau électrique.
 - c. Connecter les fils neutres (blanc, D) du deuxième interrupteur et du luminaire à celui du panneau électrique.
 - d. Connecter les fils neutres (blanc, D) du premier interrupteur et du luminaire à celui du panneau électrique.
 - e. Connecter le fil de charge (rouge, B) du deuxième interrupteur à celui du luminaire.
 - f. Connecter le fil de navette (brun, C) du premier interrupteur à celui du deuxième interrupteur.
5. Assurez-vous que les connecteurs de fils inclus sont bien fixés à chaque fil.
6. Rétablir l'alimentation au panneau électrique pour vérifier si l'interrupteur fonctionne.
7. Insérez le nouveau interrupteur dans le mur. Couvrez avec la plaque murale et les vis fournies.
9. Insérez l'interrupteur dans le mur et scannez le code-barres 2D pour terminer la configuration de l'appareil.
10. Une fois que l'installation de l'appareil est réussie et qu'il est connecté à l'application, couvrez la plaque murale avec les vis fournies.

1. Télécharger l'application Alexa d'Amazon.

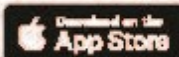

2. Allumer l'appareil.

S'assurer qu'il a été installé correctement, selon les instructions de la section « Installation ».

3. Balayer le code à barres.

- Lancer l'application Alexa d'Amazon.
 - Sélectionner « Add a Device » (Ajouter un appareil).
 - Sélectionner « Dimmer Switch » (gradateur), trouver « Globe Electric » et suivre les instructions de l'application pour balayer le code à barres 2D.
- Scannez le code-barre 2D sur le produit. (Il y a deux emplacements ; l'un est situé sur le dessus, et l'autre sur le côté).

Note :

Une fois allumé, l'appareil se met automatiquement en mode couplage pendant 5 minutes. Au balayage du code à barres, la lumière blanche clignotera pour indiquer que le couplage a réussi. Si l'appareil ne se connecte pas dans ces cinq minutes, l'éteindre puis le rallumer pour réactiver le mode couplage.

Pas de code-barres?

- Sélectionner « Don't have a barcode? » (Pas de code-barres?) dans l'application Alexa et suivre les instructions dans l'application pour savoir comment coupler sans code-barres 2D.

Réinitialisation de l'appareil

En cas de problème durant la configuration, ou si l'appareil était déjà connecté à un autre réseau, réinitialiser l'appareil selon les instructions suivantes :

1. Laisser l'appareil allumé pendant 10 secondes.
2. Éteindre et rallumer l'appareil cinq fois. La lumière clignotera en ROUGE, puis passera au BLANC, signe que la réinitialisation a réussi.
3. Balayer le code-barres qui se trouve dans le manuel d'instructions et connecter l'appareil dans les cinq minutes, sans quoi il vous faudra éteindre puis rallumer l'appareil de nouveau pour réactiver le mode couplage.

La lumière clignotera en BLANC pour indiquer que le couplage a réussi.

instructions ci-dessous :

- 1) Appuyez simultanément sur les boutons + et - pendant 5 secondes. Le voyant d'état clignote rapidement.
- 2) Maintenez la touche + ou - enfoncée pour régler le niveau de luminosité le plus faible. Réglez la lumière jusqu'à ce que le clignotement cesse.
- 3) Pour sortir de ce mode, répétez l'étape 1 jusqu'à ce que le voyant d'état cesse de clignoter (il reste allumé).

