



Thank you for selecting Globe as your smart home solution. With proper care, this product will provide years of pleasure and enjoyment.

## SMART OUTDOOR SPOT LIGHT

Check out the installation video on our website: [globe-electric.com/smart](http://globe-electric.com/smart)

### SAVE THESE INSTRUCTIONS

# CAUTION IMPORTANT SAFETY INSTRUCTIONS

**CAUTION:** This device is warranted to last 2 years from the date of purchase. If it fails before that time, we will replace it. Send Globe Electric the device, proof of purchase and register receipt along with your complete name and address. See caution text for proper use. This warranty is void if this product is misused in any way. This replacement is the sole remedy available and liability for incidental or consequential damage is expressly excluded.

For use only in 120V/60HZ circuits. Risk of electrical shock. Do not open, no user-serviceable parts inside. This device is not intended for use with emergency exit fixtures or emergency exit lights, photocells and electronic timers. Minimum operating temperature is -20°C (-4°F).

This device complies with Part 15 of the FCC rules. Operation is subject to the following two conditions: (1) this device may not cause harmful interference, and (2) this device must accept any interference received, including interference that may cause undesired operation.

**WARNING:** Changes or modifications to this unit not expressly approved by the party responsible for compliance could void the user's authority to operate the equipment. **NOTE:** This equipment has been tested and found to comply with the limits for a Class B digital device, pursuant to Part 15 of the FCC Rules. These limits are designed to provide reasonable protection against harmful interference in a residential installation. This equipment generates, uses and can radiate radio frequency energy and, if not installed and used in accordance with the instructions, may cause harmful interference to radio communications. However, there is no guarantee that interference will not occur in a particular installation. If this equipment does cause harmful interference to radio or television reception, which can be determined by turning the equipment off and on, the user is encouraged to try to correct the interference by one or more of the following measures: Reorient or relocate the receiving antenna. Increase the separation between the equipment and receiver. Connect the equipment into an outlet on a circuit different from that to which the receiver is connected. Consult the dealer or an experienced radio/TV technician for help.

**IMPORTANT SAFETY INSTRUCTIONS:** When using electrical products, basic precautions should always be practiced including the following:

**1. READ AND FOLLOW ALL SAFETY INSTRUCTIONS.**

2. Read and follow all instructions that are on the product or provided with the product.

3. For a direct plug-in power unit, do not use an extension cord.

4. Reference the National Electrical Code, ANSI/NFPA 70, specifically for the installation of wiring and clearances from power and lighting conductors.

5. Installation work and electrical wiring must be done by qualified person(s) in accordance with all applicable codes and standards, including fire-rated construction.

6. For a direct plug-in power unit, do not install or use within 10 feet of a pool.

7. For a direct plug-in unit, do not use in a bathroom.

8. For a direct plug-in power unit marked in accordance with following:

**WARNING:** Risk of Electric Shock. When used outdoors, install only to a covered Class A GFCI protected receptacle that is weatherproof with the power unit connected to the receptacle. If one is not provided, contact a qualified electrician for proper installation. Ensure that the power unit and cord do not interfere with completely closing the receptacle cover.

9. **WARNING:** Risk of Fire. Installation involves special wiring methods to run wiring through a building structure. Consult a qualified electrician.

10. For a unit intended to be mounted greater than 0.30m (1 foot) from the ground surface.

**WARNING:** Risk of Electric Shock. Mount the unit at a height greater than 1 foot from the ground surface.

For direct plug-in units, in accordance with fully engage into a standard receptacle that is weatherproof only when the receptacle is covered (attachment plug cap not inserted and receptacle cover closed). With reference to instruction "WARNING: Risk of Fire. Installation involves special wiring methods to run wiring through a building structure. Consult a qualified electrician", there shall be no literature, carton markings, or illustrations depicting or implying running wiring through a building structure.

**SAVE THESE INSTRUCTIONS** – This manual contains important safety and operating instructions for power units.

**RF EXPOSURE**

The equipment complies with FCC radiation exposure limits set forth for an uncontrolled environment. This device should be installed and operated with minimum distance 20cm between the radiator & your body.

**USER MANUAL NOTICE FOR LICENSE EXEMPT RADIO APPARATUS**

This device complies with Industry Canada license exempt RSS standard(s). Operation is subject to the following two conditions: (1) this device may not cause interference, and (2) this device must accept any interference, including interference that may cause undesired operation of the device. CAN ICES-005 (B).

**RADIATION EXPOSURE STATEMENT:**

This equipment complies with IC radiation exposure limits set forth for an uncontrolled environment. This equipment should be installed and operated with minimum distance 20cm between the radiator and your body.

**FCC RESPONSIBLE PARTY**

Globe Electric  
2264 East 6th Street  
San Bernardino, CA 92410  
[www.globe-electric.com](http://www.globe-electric.com)

Since 1932, Globe has taken pride in offering products of the highest quality, and a level of service unparalleled in the industry. Should you encounter any difficulties, have any questions or simply wish to offer us your valuable feedback, you may contact us in the following ways:  
Toll Free Telephone: 1-888-543-1388 (North America Only) / Toll Free Fax: 1-800-668-4562 (North America Only)  
E-mail: [info@globe-electric.com](mailto:info@globe-electric.com)  
Mail: Globe Electric Customer Service Department  
150 Oneida, Montreal, Quebec, Canada H9R 1A8  
Please visit our website to discover other quality Globe products: <http://www.globe-electric.com>

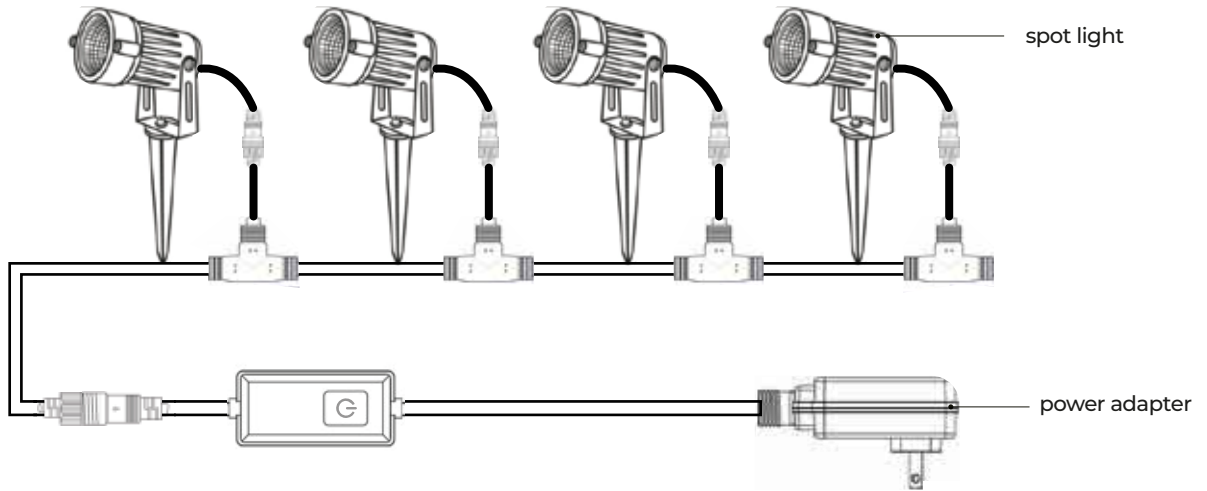

## FEATURES

- Indoor and outdoor use
- Dimmable: 1% - 100%
- Color Changing: full spectrum of RGB colors
- Automate controls by setting schedules
- Pair with a virtual assistant to control the device with your voice

## SPECIFICATIONS

wireless type: 2.4GHz	RGB colors
wireless standard: IEEE 802.11b/g/n	input: 120V AC, 60Hz, 0.4A max
6.57m long (21.7ft)	output: 12V - 1A
IP65 for spot light and cord cable	IP44 for power adaptor and controller

## PRE-INSTALLATION

### Planning Installation

Compare all parts with the "Hardware Included" section. If any part appears missing or damaged, do not install this product and contact the Customer Service team at 1-888-543-1388 or e-mail to [info@globe-electric.com](mailto:info@globe-electric.com).

### No Tools Required

### Hardware Included

NOTE: Hardware is not shown to actual size.

Item	Quantity
spot light	4
outdoor cable	1
controller	1
power adapter	1
Allen key	2

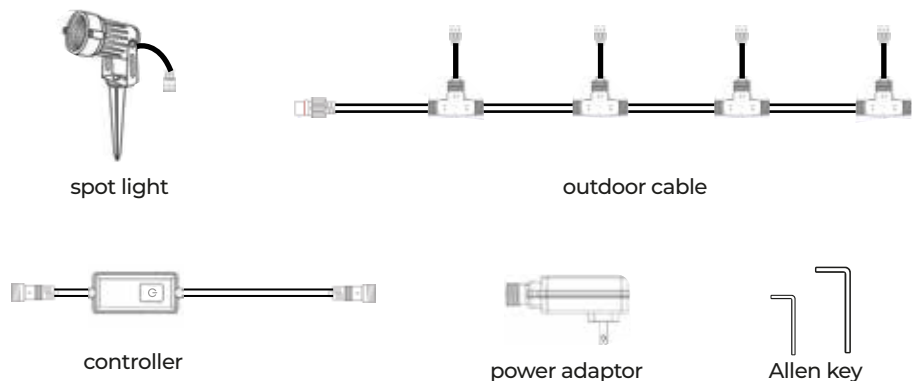

# MOUNTING INSTRUCTIONS

## Step 1

Connect the controller and the outdoor cable to the power adapter.

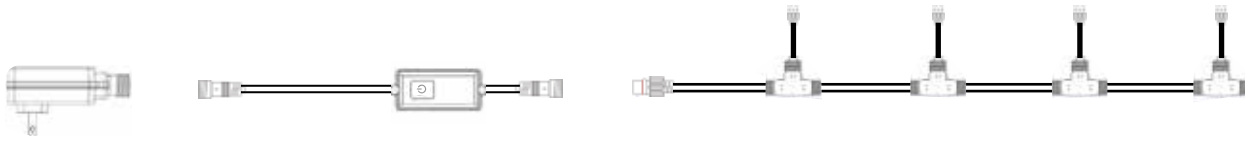

## Step 2

If the Lights are going to be used in the garden, connect the ground spike to the LED head using the included Allen Key.

Screw the LED head to the top part of the ground spike.

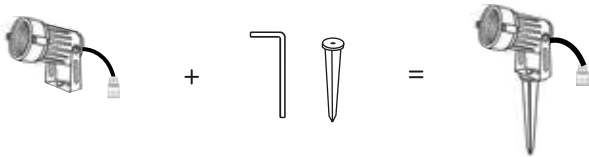

\*The LED head can be mounted onto a preferred location, such as a deck, without the use of the ground spike. To do so, remove the swivel base from the LED head using the Included Allen key, attach the base in the desired location and reattach the LED head.



## Step 3

Connect each of the LED lights to one of the ends of the outdoor cable. Please make sure to properly align both ends of the cables for a proper connection and then tighten the seal.

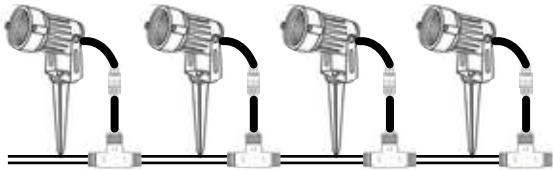

## Step 4

Connect the power adapter to an outlet. Follow the "Connecting Instructions" (next page).

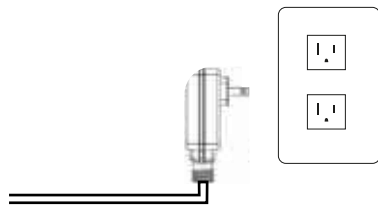

## Step 5

Place the outdoor lights in your preferred location and enjoy!

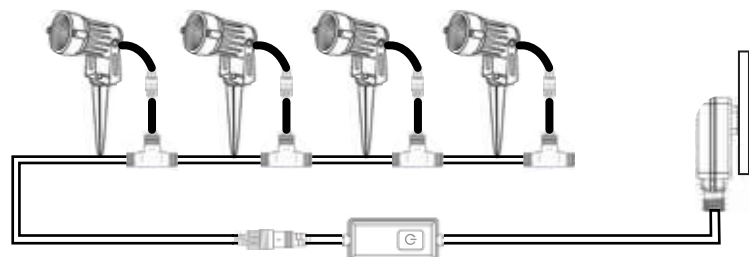

# CONNECTING INSTRUCTIONS

Make sure your mobile device is running iOS 9.0/watchOS 2.0/Android™ 4.4 or higher.

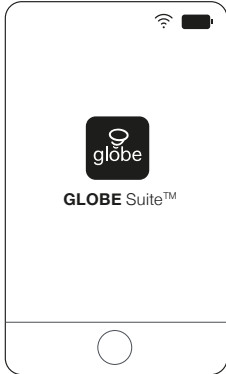

# 1

## Let's get started!

- Download the **Globe Suite™** app from the App Store or Google Play to your mobile device
- Launch the **Globe Suite™** app
- To register, enter your email address, create a password, then log in to the app

### OR

- Log in if you already have an account

# 2

## Verify your network

- Verify your network and ensure your mobile device is connected to a 2.4 GHz Wi-Fi channel
- Consult your router documentation for detailed instructions on how to change wireless settings



# 3

## Scan mode

- Power on your device
- Select the "+" symbol on the top right hand corner
- Follow instructions within the app
- If your device is flashing rapidly and fails, try using EZ Mode

## EZ mode

- Select the "+" symbol on the top right hand corner
- Select "Manual"
- Select your product type and follow the instructions within the app
- If the connection fails, try using AP mode

## AP mode

- Select the "+" symbol on the top right hand corner
- Select "Manual"
- Select your product type
- Open the menu on the top right hand corner and select "AP mode"
- Follow the instructions within the app

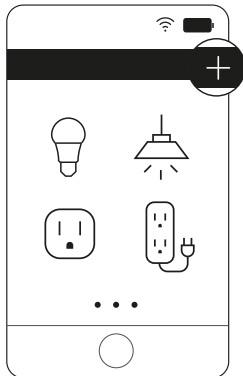

# 4

## Set up voice assistance

- Select "Profile," and select "Integration"
- Select your voice assistant and follow the instructions within the app

### Did you know?

Most modern routers are dual-band, meaning they support both 2.4 GHz and 5 GHz channels.

The most common wireless options are:

• **Mixed:** The router will broadcast both 2.4 GHz and 5 GHz simultaneously under the same SSID. The device will choose which to connect to based on multiple variables (congestion, distance to router, etc.).

• **2.4 GHz:** Broadcast only on this channel

• **5 GHz:** Broadcast only on this channel

• **Dual 2.4 and 5 GHz using Separate SSIDs:** Router will broadcast both channels and user manually decides which to connect to



Merci d'avoir choisi Globe comme solution pour votre maison intelligente. Avec un entretien approprié, ce produit vous procurera des années de plaisir et de satisfaction.

## PROJECTEUR D'EXTÉRIEUR INTELLIGENT

Regardez la vidéo d'installation sur notre site web : [globe-electric.com/smart](http://globe-electric.com/smart)

### CONSERVEZ CES INSTRUCTIONS

# AVERTISSEMENT IMPORTANTES DIRECTIVES DE SÉCURITÉ

**CAUTION:** Ce dispositif est garanti pour une durée de 2 ans à compter de la date d'achat. En cas de défaillance durant la période de garantie, nous la remplacerons. Faites parvenir le dispositif, la preuve d'achat, le reçu de caisse, ainsi que vos nom et adresse complets à Globe Électrique. Lisez attentivement la notice de mise en garde avant d'utiliser le projecteur d'extérieur intelligent. Cette garantie sera nulle et sans effet en cas d'usage inadéquat. Le remplacement est le seul et unique recours offert et toute responsabilité pour dommages accessoires ou consécutifs est expressément exclue.

Convient uniquement aux circuits de 120V/60Hz. Risque d'électrocution. Ne pas ouvrir. Ne renferme pas de pièces dont l'entretien peut être assuré par l'utilisateur. Ne convient pas aux voyants et lampes de sortie d'urgence, aux récepteurs photoélectriques, ni aux minuteries électroniques. La température de fonctionnement minimale est de -20°C (-4°F).

Ce dispositif est conforme aux dispositions de la section 15 des règles de la FCC. Son utilisation est assujettie aux deux conditions suivantes : (1) le dispositif ne doit pas occasionner de brouillage préjudiciable et (2) l'utilisateur du dispositif doit être disposé à accepter tout brouillage reçu, même si ce brouillage est susceptible de compromettre le fonctionnement du dispositif. Toute modification n'ayant pas été expressément approuvée par le fabricant pourrait annuler le droit de l'utilisateur de faire fonctionner ce dispositif.

**MISE EN GARDE :** Tout changement ou toute modification n'ayant pas été expressément approuvé par le fabricant pourrait annuler l'autorisation accordée à l'utilisateur de faire fonctionner l'équipement. **NOTE :** Ce dispositif a été testé et déclaré conforme aux limites applicables à un appareil numérique de classe B en vertu de la Partie 15 des règles de la FCC. Ces limites sont conçues pour fournir une protection raisonnable contre le brouillage préjudiciable dans une installation résidentielle. Ce dispositif génère, fait usage et peut émettre de l'énergie en radiofréquence et, s'il n'est pas installé et utilisé conformément aux directives fournies, peut être à la source de brouillage préjudiciable pour les communications radio. Toutefois, il n'y a pas de garantie à l'effet qu'il n'y aura pas d'interférence dans une installation donnée. Si le dispositif occasionne un brouillage préjudiciable à la réception radiophonique ou télévisuelle, ce qui peut être déterminé en le fermant puis en l'ouvrant, l'utilisateur est invité à tenter d'éliminer l'interférence au moyen de l'une ou de plusieurs des mesures suivantes : réorienter ou déplacer l'antenne réceptrice, accroître la distance entre le dispositif et le récepteur, brancher le dispositif dans une prise appartenant à un circuit différent de celui auquel le récepteur est connecté ou consulter le marchand ou un technicien expérimenté en radio/TV pour obtenir de l'aide.

#### IMPORTANTES CONSIGNES DE SÉCURITÉ:

Lors de l'utilisation d'appareils électriques, de précautions de base doivent toujours être mises en pratique, notamment les suivant:

##### 1. LISEZ ET SUIVEZ TOUTES LES INSTRUCTIONS DE SÉCURITÉ.

2. Lire et suivre toutes les instructions relatives au produit ou fournies avec le produit.

3. Pour un bloc d'alimentation enfichable direct, n'utilisez pas de rallonge.

4. Référencer le Code national de l'électricité, ANSI / NSFP 70, spécialement pour l'installation du câblage et des dégagements des conducteurs d'alimentation et d'éclairage.

5. Les travaux d'installation et le câblage électrique doivent être effectués par des personnes qualifiées, conformément à tous les codes et normes applicables, y compris la construction par incendie.

6. Pour un bloc d'alimentation enfichable direct, ne pas installer ou utiliser à moins de 10 pieds d'une piscine.

7. Pour un bloc d'alimentation enfichable direct, ne pas utiliser dans une salle de bain.

8. Pour un bloc d'alimentation enfichable direct marquée conformément aux points suivants: une prise GFCI de classe A couverte qui comporte une enceinte résistant aux intempéries avec le bouchon de la fiche de raccordement inséré ou enlevé.

**AVERTISSEMENT :** Risque de choc électrique. En cas d'utilisation à l'extérieur, n'installez l'appareil que dans un réceptacle de classe A CFI protégé contre les intempéries, avec le bloc d'alimentation connecté au réceptacle. S'il n'y en a pas, contactez un électricien qualifié pour une installation correcte. Veillez à ce que le bloc d'alimentation et le cordon ne nuisent pas à la fermeture complète du couvercle du réceptacle.

9. **AVERTISSEMENT :** Risque d'incendie. L'installation implique des méthodes de câblage spéciales pour faire passer le câblage dans la structure d'un bâtiment. Consultez un électricien qualifié.

10. Pour une unité destinée à être montée à plus de 0,30 m (1 pied) de la surface du sol.

**AVERTISSEMENT :** Risque de choc électrique. Montez l'appareil à une hauteur supérieure à 1 pied de la surface du sol.

Pour les unités des raccordement direct, conformément à l'engagement intégrale dans une prise standard résistant aux intempéries uniquement lorsque la prise est couverte (le bouchon de la fiche de fixation n'est pas inséré et le couvercle de la réception fermés).

En référence à l'instruction "AVERTISSEMENT : Risque d'incendie. L'installation implique des méthodes de câblage spéciales pour faire passer le câblage dans la structure d'un bâtiment. Consultez un électricien qualifié", il n'y a pas de littérature, de marques de carton ou d'illustrations illustrant ou impliquant un câblage à travers structure de bâtiment.

**CONSERVER CES INSTRUCTIONS** – Ce manuel contient des instructions importantes sur la sécurité et le fonctionnement des blocs d'alimentation.

#### EXPOSITION AUX RADIATIONS :

Cet équipement est conforme aux limites d'exposition aux rayonnements FCC établies pour un environnement non contrôlé. Cet équipement doit être installé et utilisé avec un minimum de 20cm de distance entre la source de rayonnement et votre corps.

#### NOTICE D'UTILISATION DE MATÉRIEL RADIO EXEMPT DE LICENCE

Le présent appareil est conforme aux CNR d'industrie Canada applicables aux appareils radio exempts de licence. L'exploitation est autorisée aux deux conditions suivantes: 1) l'appareil ne doit pas produire de brouillage; et 2) l'appareil doit accepter le brouillage radioélectrique subi même si le brouillage est susceptible d'en compromettre le fonctionnement. CAN NMB-005(B).

#### DÉCLARATION D'EXPOSITION AUX RADIATIONS :

Cet équipement est conforme aux limites d'exposition aux rayonnements IC établies pour un environnement non contrôlé. Cet équipement doit être installé et utilisé avec un minimum de 20cm de distance entre la source de rayonnement et votre corps.

#### PARTIE RESPONSABLE FCC

Globe Électrique  
2264 East 6th Street  
San Bernardino, CA 92410  
[www.globe-electric.com](http://www.globe-electric.com)

Depuis 1932, Globe met sa fierté à offrir des produits d'éclairage de la plus haute qualité et un niveau de service inégalable dans son secteur.

En cas de difficultés ou de questions, ou si vous désirez simplement nous faire part de vos commentaires, vous pouvez communiquer avec nous par les coordonnées suivantes :

Téléphone sans frais d'interurbain : 1-888-543-1388 (Amérique du Nord seulement) / Télécopie sans frais d'interurbain : 1-800-668-4562 (Amérique du Nord seulement)

Courriel : [info@globe-electric.com](mailto:info@globe-electric.com) / Courriel : Globe Electric, Service du soutien de la clientèle

150 Oneida, Montréal, Québec, Canada H9R 1A8

Visitez aussi notre site Web pour découvrir d'autres produits Globe de qualité, à l'adresse <http://www.globe-electric.com>

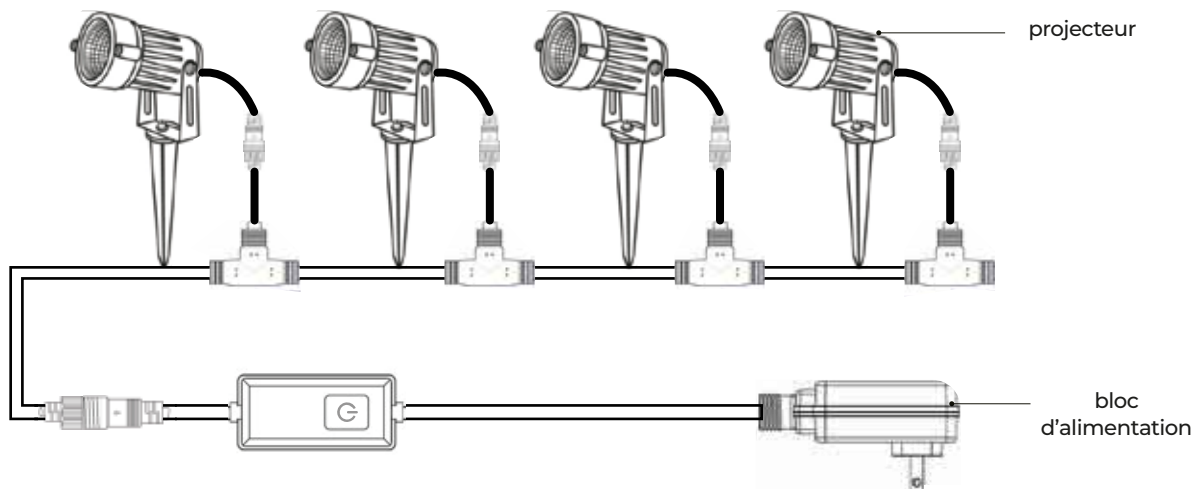

## CARACTÉRISTIQUES

- Pour usage à l'intérieur et l'extérieure
- Gradateur : 1%-100%
- Couleur ajustable: gamme complète de couleurs RVB
- Établissez les horaires et gérez la lumière à distance
- Couplez-le à un assistant virtuel pour contrôler l'appareil avec votre voix

## SPÉCIFICATIONS

type sans fil : 2,4 GHz	couleurs RVB
norme sans fil : IEEE 802.11b/g/n	entrée: 120V AC, 60Hz, 0.4A max
6.57 m de long (21,7 pi)	sortie: 12V - 1A
IP65 pour les projecteurs et le câble	IP44 pour le bloc d'alimentation et la télécommande

## PRÉ-INSTALLATION

### Préparation de l'installation

Comparer le contenu de l'emballage avec la section « Quincaillerie comprise ». Si des pièces sont manquantes ou endommagées, ne pas installer le produit et communiquer avec le service à la clientèle : 1 888 543-1388 ou [info@globe-electric.com](mailto:info@globe-electric.com).

### Aucun outils requis

### Quincaillerie comprise

N.B. : La quincaillerie n'est pas illustrée en taille réelle.

Article	Quantité
projecteur	4
câble d'extérieur	1
télécommande	1
bloc d'alimentation	1
clé hexagonale	2



projecteur

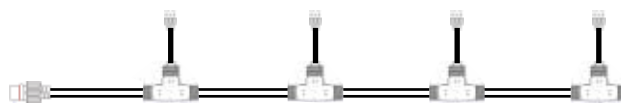

câble d'extérieur

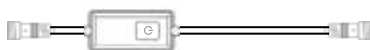

télécommande



bloc d'alimentation



clé hexagonale

# INSTRUCTIONS DE MONTAGE

## Étape 1

Connecter la télécommande et le câble d'extérieur à l'adaptateur d'alimentation.

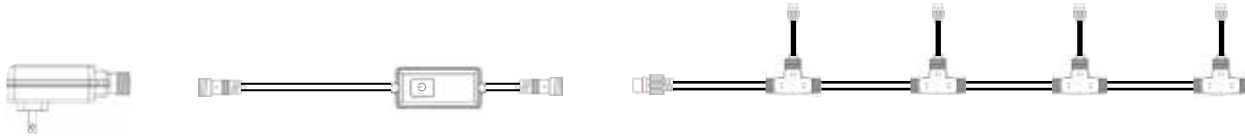

## Étape 2

Pour installer les lumières dans le jardin, fixer chaque tête à DEL sur un piquet à l'aide de la clé hexagonale.

Visser la tête à DEL à la partie supérieure du piquet.

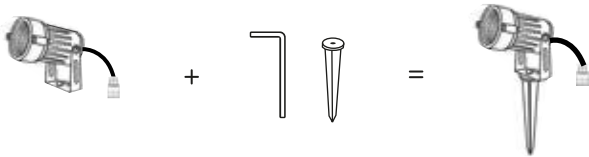

\*La tête de LED peut être montée à l'endroit souhaité, comme une terrasse, sans utiliser le piquet. Pour le faire, retirez la base pivotante de la tête de LED à l'aide de la clé Allen incluse, fixez la base à l'endroit souhaité et fixez à nouveau la tête de LED.



## Étape 3

Brancher chaque lumière à DEL à l'une des extrémités du câble d'extérieur. Vérifier que les deux extrémités sont bien alignées pour assurer un raccord adéquat, puis apposer le scellant.

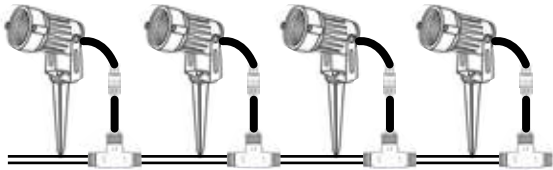

## Étape 4

Brancher l'adaptateur d'alimentation dans une prise de courant selon les instructions de connexion (page suivante).

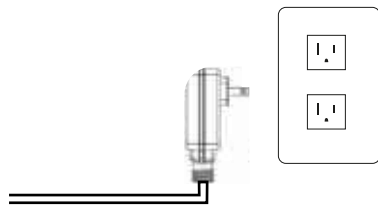

## Étape 5

Placer les lumières d'extérieur à l'endroit désiré et profiter!

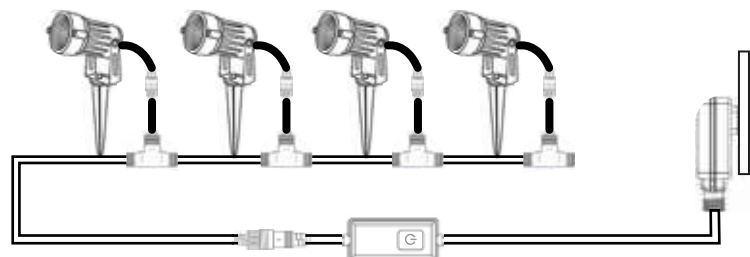

# INSTRUCTIONS DE CONNEXION

Assurez-vous que votre appareil mobile fonctionnant sous iOS 9,0/watchOS 2.0/Android<sup>MC</sup> 4,4 ou une version ultérieure.

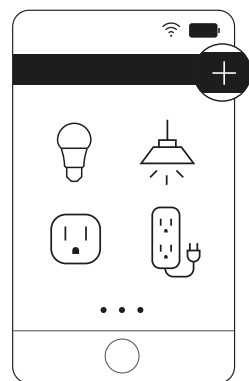

## 1

### Commençons !

- Télécharger l'application **Globe Suite<sup>MC</sup>** sur un appareil mobile à partir de l'App Store ou de Google Play
- Lancer l'application **Globe Suite<sup>MC</sup>**
- Pour s'inscrire, saisir son adresse courriel, créer un mot de passe puis se connecter à l'application

### OU

- Se connecter à l'application avec un compte existant

## 2

### Vérification du réseau

- Vérifier le réseau Wifi et s'assurer que l'appareil mobile est connecté à un canal sur la bande 2,4 GHz
- Consulter la documentation qui accompagne le routeur pour des instructions détaillées sur la façon de modifier les paramètres sans fil

## 3

### Analyse automatique

- Allumer l'appareil
- Sélectionner le symbole « + » dans le coin supérieur droit
- Suivre les instructions dans l'application
- Si l'appareil clignote rapidement et échoue, essayer d'utiliser le mode EZ

### mode EZ

- Sélectionner le symbole « + » dans le coin supérieur droit
- Sélectionner « Ajouter manuellement »
- Sélectionner le type de produit et suivre les instructions dans l'appli
- Si la connexion ne marche pas, essayer mode AP

### mode AP

- Sélectionner le symbole « + » dans le coin supérieur droit
- Sélectionner « Ajouter manuellement »
- Sélectionner le type de produit
- Ouvrir le menu dans le coin supérieur droit et sélectionner « mode AP »
- Suivre les instructions dans l'appli

## 4

### Configurer l'assistant

- Sélectionner « Profil » puis sélectionner « Intégration »
- Sélectionner votre assistant vocal et suivre les instructions

### Saviez-vous que ?

La plupart des routeurs modernes sont bibandes, ce qui signifie qu'ils peuvent diffuser à la fois aux fréquences 2,4 GHz et 5 GHz. Voici les options de réseau sans fil les plus courantes :

- **Mixte** : Le routeur diffuse simultanément aux fréquences 2,4 GHz et 5 GHz sous le même identifiant SSID. L'appareil choisit la fréquence à utiliser en fonction de diverses variables (encombrement du réseau, distance du routeur, etc.).
- **2,4 GHz** : Le routeur diffuse uniquement à cette fréquence
- **5 GHz** : Le routeur diffuse uniquement à cette fréquence
- **Bandes 2,4 et 5 GHz avec identifiants SSIDs distincts** : Le routeur diffuse aux deux fréquences et l'utilisateur décide manuellement la fréquence