



Thank you for selecting Globe as your smart home solution. With proper care, this product will provide years of pleasure and enjoyment.

## SMART NEON STRIP LIGHT

Check out the installation video on our website: [globe-electric.com/smart](http://globe-electric.com/smart)

### WHAT'S IN THE BOX

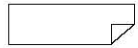
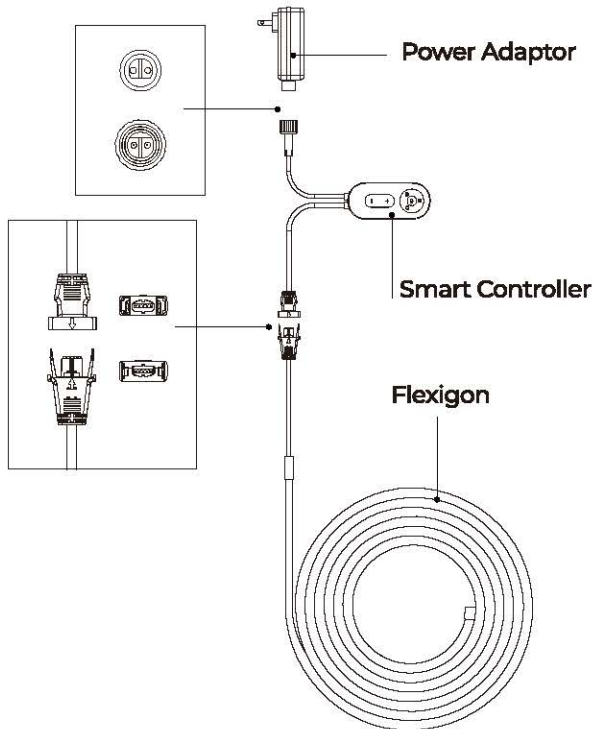

adhesive tape x1

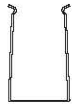

mounting brackets x15



screws x15



philips head screwdriver

### SPECIFICATIONS

- Indoor/ Outdoor
- Wireless type: 2.4GHz
- Wireless standard: IEEE 802.11b/g/n
- Wireless range: 50m
- Power supply: 120V DC
- Standby wattage: 0.2W
- Working wattage: 24W
- Dimmable: 10%-90% (brightness 700 Lumens)
- Warm White 3000K + Color Changing
- Size: 10mm wide, 5m long (16.4ft)

### TOOLS REQUIRED

Only required if mounting brackets are used

### MOUNTING INSTRUCTIONS

1. Connect the Flexigon, the Smart Controller and the Power Adaptor as shown in the "What's in the Box" above.
2. Before mounting, plug in the power adaptor and follow the "Connecting Instructions" (next page).
3. Once the device has been connected successfully, select your mounting location and ensure the surface area is clean.
4. Mount the Strip Light.
5. Use the included adhesive tape to secure the Smart Controller.
6. For added stability, use the included mounting brackets.
7. Cutting marks can be found on the bottom of the strip light to help you reduce the length for a better fit. (Please note: once cut, you won't be able to reattach the piece)

**Warning: the mounting brackets are not to be used on Monitors, TV's or any electronic devices.**

# CONNECTING INSTRUCTIONS



## 1 **Let's get started!**

- Download the **Globe Suite™** app from the App Store or Google Play to your mobile device.
- Launch the **Globe Suite™** app.
- To register, enter your email address. Create a password, then login to the app.

**OR**

- Login if you already have an account.



## 2 **Verify your network**

- Verify your network and ensure your mobile device is connected to a 2.4 GHz Wi-Fi channel.
- Consult your router documentation for detailed instructions on how to change wireless settings.

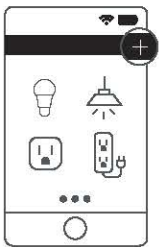

## 3 **Add a device**

- Power on your smart Strip Light.
- Once plugged in, the Strip Light should be flashing rapidly.
- **If it is not flashing rapidly, press and hold the reset button located on the Smart Controller for 5 seconds.**
- Select the "+" symbol on the top right-hand corner.
- Select your product type and follow the instructions within the app.
- **If the connection fails, try using AP mode.**

### **Add a device: AP mode**

- On the "add a device" page select AP mode on the top right-hand corner and follow the instructions within the app.
- You're good to go!



## 4 **Set up voice assistance**

- Instructions in the **Globe Suite™** app:  
Select "Profile", select "Integration", choose your voice assistant, and follow instructions.

### **Did you know?**

Most modern routers are dual band meaning they support both 2.4 GHz and 5 GHz channels.

The most common wireless options are:

- **Mixed:** The router will broadcast both 2.4 GHz and 5 GHz simultaneously under the same SSID. The device will choose which to connect to based on multiple variables (congestion, distance to router etc.).
- **2.4 GHz:** Broadcast only on this channel.
- **5 GHz:** Broadcast only on this channel.
- **Dual 2.4 and 5 GHz using Separate SSIDs:** Router will broadcast both channels and user manually decides which to connect to.

Since 1932, Globe has taken pride in offering products of the highest quality, and a level of service unparalleled in the industry. Should you encounter any difficulties, have any questions or simply wish to offer us your valuable feedback, you may contact us in the following ways:

Toll Free Telephone: 1-888-543-1388 (North America Only) / Toll Free Fax: 1-800-668-4562 (North America Only)

E-Mail: [info@globe-electric.com](mailto:info@globe-electric.com) / Mail: Globe Electric Customer Service Department

150 Oneida, Montreal, Quebec, Canada H9R 1A8

Please visit our website to discover other quality Globe products: <http://www.globe-electric.com>



Merci d'avoir choisi Globe comme solution pour votre maison intelligente. Avec un entretien approprié, ce produit vous procurera des années de plaisir et de satisfaction.

## BANDE LUMINEUSE NÉON INTELLIGENTE

Regardez la vidéo d'installation sur notre site web : [globe-electric.com/smart](http://globe-electric.com/smart)

### CONTENU DE LA BOÎTE

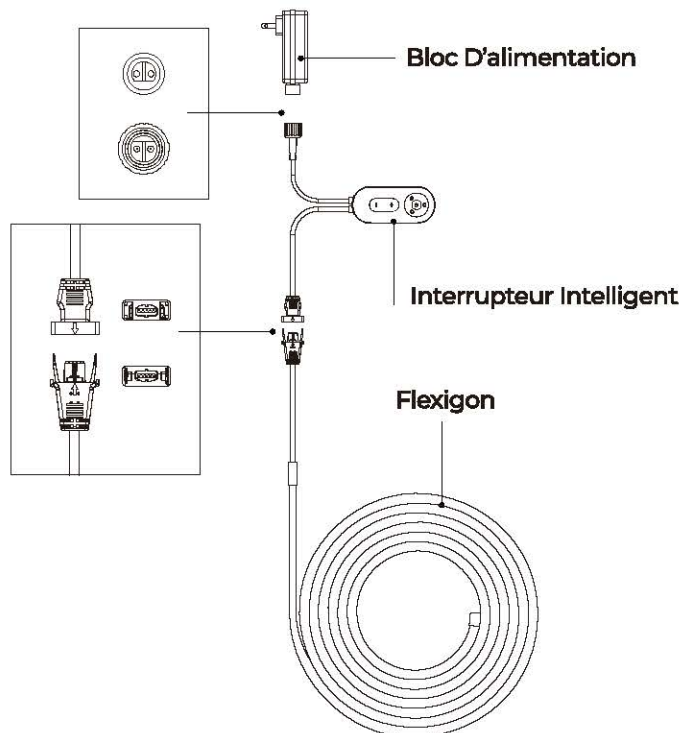

### CARACTÉRISTIQUES

- Utilisation intérieure et extérieure
- Type sans fil : 2,4 GHz
- Norme sans fil : IEEE 802.11b/g/n
- Portée sans fil : 50m
- Source de courant: 120V DC
- Courant en veille : 0.2W
- Courant en fonction : 24W
- Gradateur : 10%-90% (luminosité 700 Lumens)
- Blanc chaud 3000K + Couleur ajustable
- Taille : 10mm large, 5m longue (16.4pi)

### OUTILS NÉCESSAIRES

Requis si les supports de montage sont utilisés



ruban adhésif x1



supports x15



vis x30



tournevis cruciforme

### INSTRUCTIONS DE MONTAGE

1. Connectez la Flexigon, l'Interrupteur Intelligent et le Bloc D'alimentation comme indiqué dans la section «Contenu de la Boîte» ci-dessus.
2. Avant le montage, branchez le Bloc D'alimentation et suivez les «Instructions de Connexion» (page suivante).
3. Lorsque l'appareil est brancher, sélectionnez votre emplacement de montage et assurez-vous que la surface est propre.
4. Montez la Bande Lumineuse.
5. Utilisez le ruban adhésif inclus pour fixer l'Interrupteur Intelligent.
6. Pour plus de stabilité, utilisez les supports de montage inclus.
7. Des marques de coupe se trouvent au bas de la bande lumineuse pour vous aider à réduire la longueur pour un meilleur ajustement. (Attention: une fois coupé, vous ne pourrez plus rattacher le morceau)

**Avertissement : les supports de montage ne doivent pas être utilisés sur des moniteurs, des téléviseurs ou des appareils électroniques.**

# INSTRUCTIONS DE CONNEXION

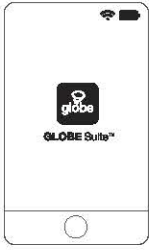

1

## Commençons!

- Télécharger l'application **Globe Suite**<sup>MC</sup> sur un appareil mobile à partir de l'App Store ou de Google Play.
  - Lancer l'application **Globe Suite**<sup>MC</sup>.
  - Entrer une adresse courriel pour s'inscrire. Créer un mot de passe puis se connecter à l'application.
- OU**
- Se connecter à l'application avec un compte existant.



2

## Vérification du réseau

- Vérifier le réseau Wifi et s'assurer que l'appareil mobile est connecté à un canal sur la bande 2,4 GHz.
- Consulter la documentation qui accompagne le routeur pour des instructions détaillées sur la façon de modifier les paramètres sans fil.

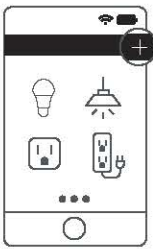

3

## Ajout d'un appareil

- Allumer votre Bande Lumineuse Intelligente.
- Lorsque branché, la Bande Lumineuse devrait clignoter rapidement.
- **S'il ne clignote pas rapidement, appuyer et maintenir le bouton de réinitialisation situé sur l'Interrupteur Intelligent pendant 5 secondes.**
- Sélectionner le symbole « + » dans le coin supérieur droit.
- Sélectionner le type de produit et suivre les instructions dans l'application.
- **Si la connexion ne marche pas, essayer mode AP.**

### Ajoutez un appareil: mode AP

- Sur la page "ajouter un appareil", sélectionnez le mode AP dans le coin supérieur droit et suivez les instructions dans l'application.
- Vous êtes prêts à commencer!



4

## Configuration de l'assistant vocal

- Instructions dans l'application **Globe Suite**<sup>MC</sup> :  
Sélectionner « Profil », sélectionner « Plus de services », choisir l'assistant vocal et suivre les instructions.

## Le saviez-vous?

La plupart des routeurs modernes sont bibandes, ce qui signifie qu'ils peuvent diffuser à la fois aux fréquences 2,4 GHz et 5 GHz.

Voici les options de réseau sans fil les plus courantes :

- **Mixte** : Le routeur diffuse simultanément aux fréquences 2,4 GHz et 5 GHz sous le même identifiant SSID. L'appareil choisit la fréquence à utiliser en fonction de diverses variables (encombrement du réseau, distance du routeur, etc.).
- **2,4 GHz** : Le routeur diffuse uniquement à cette fréquence.
- **5 GHz** : Le routeur diffuse uniquement à cette fréquence.
- **Bandes 2,4 et 5 GHz avec identifiants SSID distincts** : Le routeur diffuse aux deux fréquences et l'utilisateur décide manuellement la fréquence à utiliser.

Depuis 1932, Globe met sa fierté à offrir des produits d'éclairage de la plus haute qualité et un niveau de service inégalable dans son secteur. En cas de difficultés ou de questions, ou si vous désirez simplement nous faire part de vos commentaires, vous pouvez communiquer avec nous par les coordonnées suivantes :

Téléphone sans frais d'Interurbain : 1-888-543-1388 (Amérique du Nord seulement) / Télécopie sans frais d'Interurbain : 1-800-668-4562 (Amérique du Nord seulement)

Courriel : [info@globe-electric.com](mailto:info@globe-electric.com) / Courrier : Globe Electric, Service du soutien de la clientèle

150 Oneida, Montréal, Québec, Canada H9R 1A8

Visitez aussi notre site Web pour découvrir d'autres produits Globe de qualité, à l'adresse <http://www.globe-electric.com>