

H611A说明书

版本:1.0

料号:

折叠尺寸:75×105 (mm)

展开尺寸:150×105 (mm)

材质:80G书页纸

工艺:单黑印刷

折叠方式:骑马订



User Manual



Model: H611A

Wi-Fi RGBIC LED Strip Lights

English	01
Deutsch	09
Français	17
Español	25
Italiano	33
日本語	41

Safety Instructions

Read and follow all the safety instructions:

- The product is not water resistant, be cautious when installing and using.
- Use the product with the provided power adapter only.
- Be cautious of static electricity during installation and usage. Keep the product away from sharp objects or strong corrosive chemicals.
- When bending the strip lights during installation, avoid folding the LED components as it may affect the product's life span.
- Remove nails, metal, or other conductive objects from the installation surface before attaching the strip light, as it may cause short-circuiting.
- Do not install the strip light near any heat sources.
- Do not allow children to install the strip light alone.
- Avoid installing the strip light near potentially dangerous sources (e.g., candles, liquid-filled objects).
- Unroll the strip lights before powering them on.

Introduction

Thanks for choosing the Govee RGBIC LED Strip Lights. This product is equipped with two 10m RGBIC strip lights and supports app, voice (Alexa/Google Assistant). RGBIC is Govee's latest lighting display technology. With its advanced IC chips (independent control), each strip light segment can be adjusted independently, creating vibrant rainbow effects.

What You Get

LED Strip Lights	2
Adapter	1
User Manual	1
Service Card	1

At a Glance



- Turn the light On/Off.
- Press to cycle through 9 colors.
- Press to enter music mode.
Press and hold to cycle through 6 brightness levels.

Installing Your Device

Before You Install

- 1 Unpack the box and check all items listed in the packing list.
- 2 Power on the strip light and check whether it lights up.

Installing Steps

- 1 Wipe the surface to make sure it's clean and dry.



- 2 Peel off the protective film on the tape, stick the strip on and press over it firmly.
- 3 Reinforce via clips around corners.

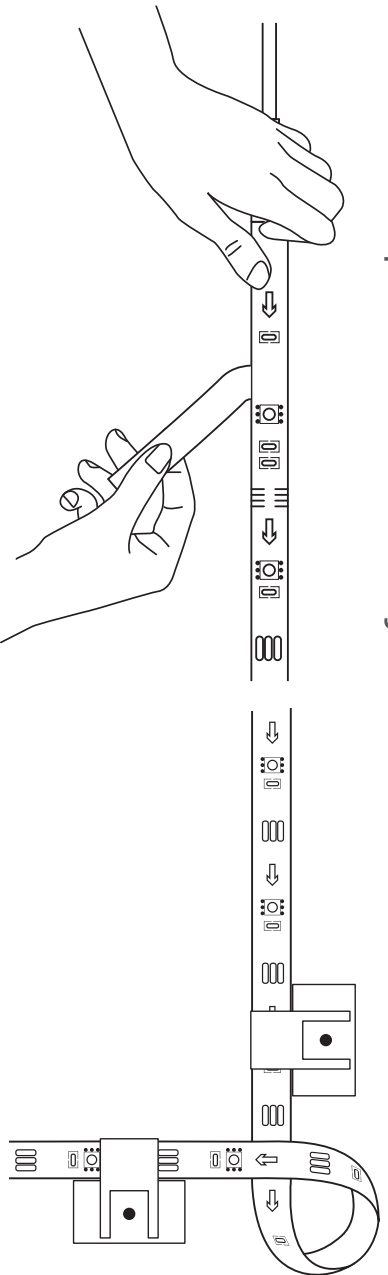

- 4 Peel off the protective film on the control box and stick it on.
- 5 Power on the strip lights and start using.

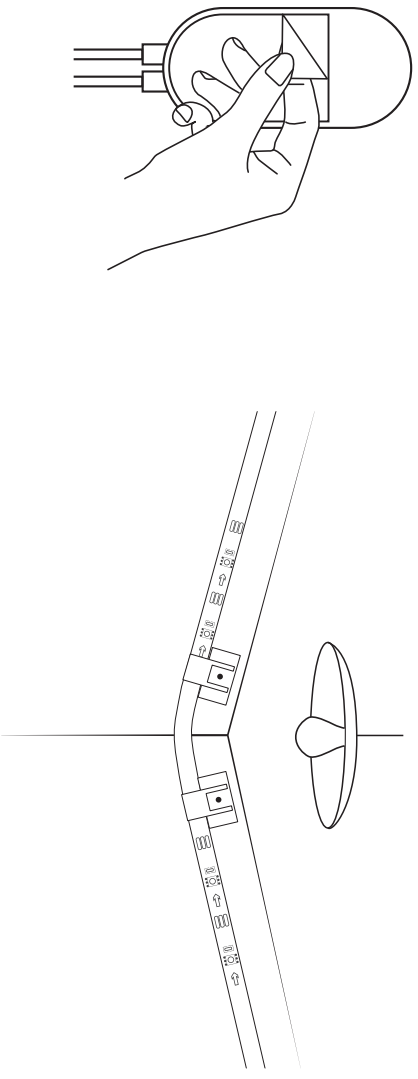

Pairing Your Device with the Govee Home App

What You Need

- A Wi-Fi router supporting the 2.4GHz and 802.11 b/g/n bands. 5GHz is not supported.
- A smartphone or tablet running iOS 8.0 (or above) or Android 4.3 (or above).

Pairing Instructions

- 1 Download the Govee Home app from the App Store (iOS devices) or Google Play (Android devices).
- 2 Turn on Bluetooth on your smartphone.

- 3 Open the app, tap the “+” icon in the top right corner and search for “H611A”.
- 4 Tap the device icon and follow the on-screen instructions to complete pairing.

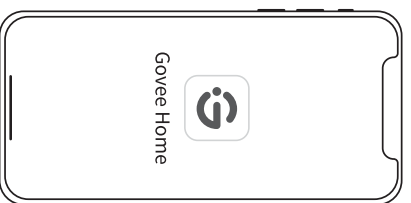

Controlling the Device with Your Voice

- 1 Open the app, then tap the device icon to enter detail page.
- 2 Tap the setting icon in the top right corner.
- 3 Select Using Guidance and follow on-screen instructions to control the device using your voice.

Specifications

Length	20m (10m-2 Rolls)/65.6ft (32.8ft-2 Rolls)
Light Color	RGBIC
Water Resistance	NO
Control Method	App, Control Box, Voice Control
Power Supply	Adapter 24V

Troubleshooting

- ❶ The adhesive tape is not strong enough.
 - Make sure the installation surface is clean and dry.
 - Firmly press over the strip after sticking.
 - Reinforce the installation via more clips and tape.
- ❷ Cannot connect to Bluetooth.
 - Do not skip Bluetooth connection in the app.
 - Ensure Bluetooth on your smartphone has been turned on.
 - Your smartphone may be incompatible with the Govee Home app. Try using a different smartphone then reconnect.

- Power the strip lights and your smartphone Bluetooth off then on, then try again.
- Ensure that your smartphone is within 1m/3.28ft of the strip lights when connecting.
- Clear any obstructions that are between the strip lights and your smartphone.
- ③ The strip lights does not display the full selected color/Some LED beads do not light up.
 - Please contact the Govee support team for rapid product replacement.
- ④ Cannot sync the strip lights to the beat of my music.
 - Move the control box closer to the music source.
 - Clean the mic on the control box then try again.
- ⑤ Cannot connect to Wi-Fi.
 - Do not skip the Wi-Fi connecting steps in the app.
 - 5GHz network is not supported. Please set the router to 2.4GHz and then reset it.
 - Connect your phone to Wi-Fi and check whether the network works well.
 - Make sure you have entered the correct Wi-Fi name and password.
 - Change your Wi-Fi password to a brief one. 8 numbers and letters are suggested.
 - Connect hotspot in your phone to the strip lights and check whether the router works with the strip lights.

6 Cannot connect to Alexa.

- Pull out every connective part of the strip lights and firmly re-connect them.
- Re-connect your phone to Wi-Fi.
- Plug out the adapter port and re-plug it in.

7 The strip lights are being controlled by the wrong remote controller.

Pairing your strip lights to the provided remote will solve this issue. Here's how to do so:

- Long press the On/Off button for 3s. The strip lights will flash blue slowly when the pairing begins.
- Press any button on the remote controller within 60s.
- The strip lights will flash green 3 times, indicating pairing is complete.



Customer Service

 Warranty: 12-Month Limited Warranty

 Support: Lifetime Technical Support

 Email: support@govee.com

 Official Website: www.govee.com

 @Govee  @govee_official  @govee.official

 @Goveeofficial  @Govee.smarthome

Sicherheitshinweise

Lesen und befolgen Sie alle Sicherheitshinweise:

- Das Produkt ist nicht wasserbeständig, seien Sie vorsichtig bei der Installation und Verwendung.
- Verwenden Sie das Produkt nur mit dem mitgelieferten Netzteil.
- Achten Sie während der Installation und Verwendung auf statische Elektrizität. Halten Sie das Produkt von scharfen Gegenständen oder stark ätzenden Chemikalien fern.
- Vermeiden Sie beim Biegen der Leuchtstreifen während der Installation das Falten der LED-Komponenten, da dies die Lebensdauer des Produkts beeinträchtigen kann.
- Entfernen Sie Nägel, Metall oder andere leitende Gegenstände von der Installationsfläche, bevor Sie die Lichtleiste anbringen, da dies zu einem Kurzschluss führen kann.
- Installieren Sie das Lichtband nicht in der Nähe von Wärmequellen.
- Erlauben Sie Kindern nicht, das Lichtband allein zu installieren.
- Vermeiden Sie die Installation des Lichtbandes in der Nähe potenziell gefährlicher Quellen (z. B. Kerzen, flüssigkeitsgefüllte Objekte).
- Rollen Sie die Lichtbänder ab, bevor Sie sie einschalten.

Einführung

Vielen Dank, dass Sie sich für die Govee RGBIC LED Lichtstreifen entschieden haben. Dieses Produkt enthält zwei 10 Meter lange RGBIC Streifen und unterstützt App-Steuerung, Sprachsteuerung (Alexa / Google Assistant). RGBIC ist Govees neueste Technologie für Beleuchtungsanzeigen. Mit seinen fortschrittlichen IC-Chips (unabhängige Steuerung) kann jedes Lichtbandsegment unabhängig eingestellt werden, wodurch lebendige Regenbogeneffekte entstehen.

Was Sie bekommen

LED Streifen	2
Adapter	1
Benutzerhandbuch	1
Service Card	1

Im Überblick

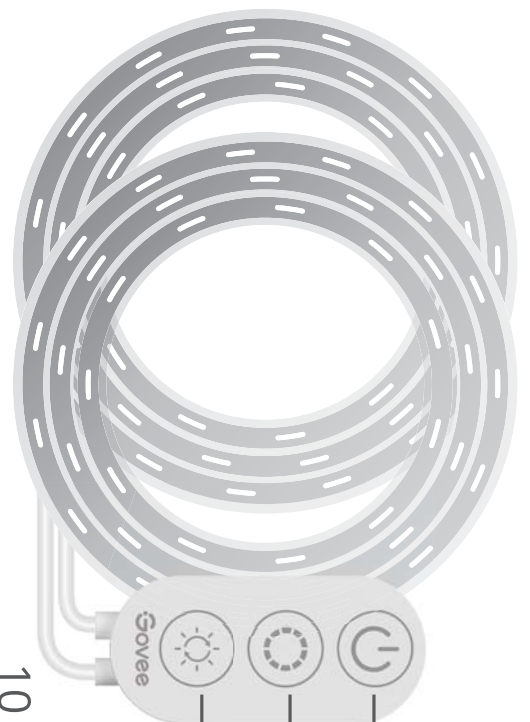

- Schalten Sie das Licht ein / aus.
- Drücken Sie, um durch 9 Farben zu blättern.
- Drücken Sie, um den Musikmodus zu starten. Halten Sie gedrückt, um die 6-stufige Helligkeit durchzulaufen

10

Installieren Ihres Geräts

Bevor Sie installieren

- 1 Laden Sie die Govee Home App aus dem App Store (iOS-Gerät) oder Google Play (Android-Geräte) herunter.
- 2 Aktivieren Sie Bluetooth auf Ihrem Smartphone.

Schritte zur Installation

- 1 Wischen Sie die Oberfläche ab, um sie sauber und trocken zu halten.



- 2 Ziehen Sie die Schutzfolie vom Kleband ab, kleben Sie den Streifen auf und drücken Sie ihn fest an.

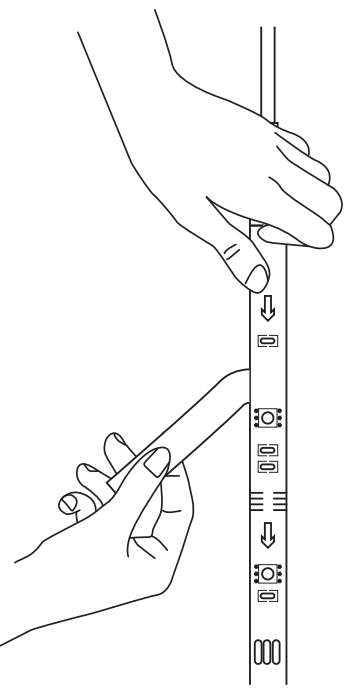

- 3 Verstärken Sie über Clips um Ecken.

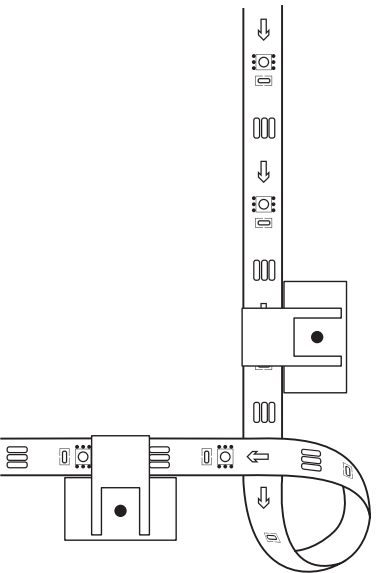

- 4 Ziehen Sie die Schutzfolie von der Steuerbox ab und kleben Sie sie auf.

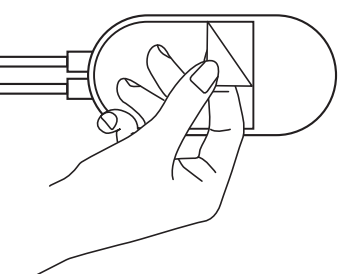

- 5 Schalten Sie das Lichtband ein und verwenden.

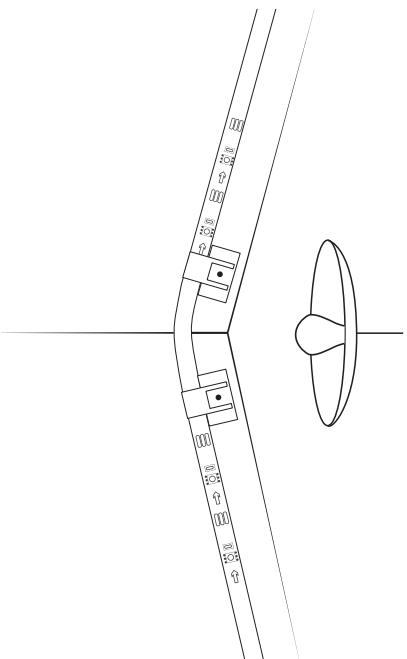

Pairing Ihres Geräts mit der Govee Home App

Was Sie brauchen

- Laden Sie die Govee Home App aus dem App Store (iOS-Geräte) oder Google Play (Android-Geräte) herunter.
- Schalten Sie Bluetooth auf Ihrem Smartphone ein.

Anweisungen zum Pairing

- 1 Die Govee Home-App aus dem App Store (iOS-Geräte) oder Google Play (Android-Geräte) herunterladen.
- 2 Bluetooth auf Ihrem Smartphone einschalten.
- 3 Öffnen Sie die App, tippen Sie auf das "+"-Symbol in der oberen rechten Ecke und suchen Sie nach "H611A"
- 4 Tippen Sie auf das Gerätesymbol und folgen Sie den Anweisungen auf dem Bildschirm, um die Kopplung abzuschließen.

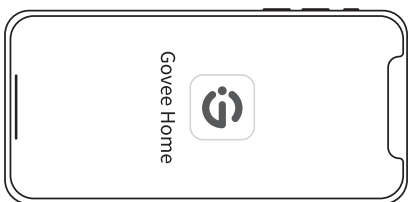

Steuern Das Gerät mit Ihrer Stimme

- 1 Öffnen Sie die Govee Home-App und tippen Sie dann auf das Gerätesymbol, um die Detailsseite aufzurufen.
- 2 Tippen Sie auf das Einstellungssymbol in der oberen rechten Ecke.
- 3 Wählen Sie "Anleitungen verwenden" und folgen Sie den Anweisungen auf dem Bildschirm, um mit der Sprachsteuerung zu beginnen.

Spezifikationen

Länge	20m (10m-2 Rollen)/65.6ft (32.8ft-2 Rollen)
Helle Farbe	RGBIC
Wasserbeständig	Nein
Steuerungsmethode	App & Steuerbox & Sprachsteuerung
Stromversorgung	Adapter 24V





Fehlerbehebung

- ➊ Das Klebeband ist nicht stark genug.
 - Stellen Sie sicher, dass die Installationsfläche sauber und trocken ist.
 - Drücken Sie nach dem Aufkleben fest auf den Streifen.
 - Verstärken Sie die Installation durch weitere Clips und Bänder.
- ➋ Die Verbindung zu Bluetooth scheitert.
 - Überspringen Sie die Bluetooth-Verbindung in der App nicht.
 - Stellen Sie sicher, dass Bluetooth auf Ihrem Smartphone eingeschaltet ist.
 - Ihr Smartphone ist möglicherweise nicht mit der Govee Home-Anwendung kompatibel. Versuchen Sie, ein anderes Smartphone zu verwenden, und stellen Sie dann die Verbindung wieder her.
 - Schalten Sie die Lichtleiste und Ihr Smartphone aus, schalten Sie Bluetooth aus und wieder ein, und versuchen Sie es dann erneut.
 - Vergewissern Sie sich, dass Ihr Smartphone beim Anschließen nicht weiter als 1m/3,28ft von der Lichtleiste entfernt ist.
 - Entfernen Sie alle Hindernisse, die sich zwischen dem Lichtband und Ihrem Smartphone befinden.

- 3 Das Lichtband zeigt nicht die volle gewählte Farbe an / einige LED-Perlen leuchten nicht auf.
 - Bitte kontaktieren Sie das Govee-Supportteam für einen schnellen Produktaustausch.
- 4 Das Lichtband kann nicht mit dem Takt meiner Musik synchronisieren.
 - Bewegen Sie die Kontrollbox näher an die Musikquelle.
 - Reinigen Sie das Mikrofon an der Kontrollbox und versuchen Sie es dann erneut.
- 5 Es kann keine Verbindung zu Wi-Fi hergestellt werden.
 - Überspringen Sie nicht den Schritt der Wi-Fi-Verbindung in der App.
 - 5GHz-Netzwerk wird nicht unterstützt. Bitte stellen Sie den Router auf 2,4 GHz ein und setzen Sie ihn dann zurück.
 - Verbinden Sie Ihr Telefon mit Wi-Fi und prüfen Sie, ob das Netzwerk normal ist.
 - Stellen Sie sicher, dass Sie den richtigen WLAN-Namen und das richtige Passwort eingegeben haben.
 - Ändern Sie Ihr WLAN-Passwort in ein kurzes. Es werden 8 Zahlen und Buchstaben vorgeschlagen.
 - Schließen Sie den Hotspot in Ihrem Telefon an die Lichtleiste an und prüfen Sie, ob der Router mit der Lichtleiste funktioniert.
- 6 Es kann keine Verbindung zur Alexa hergestellt werden.

- Ziehen Sie jeden Verbindungsteil der Lichtleiste heraus und schließen Sie sie wieder fest an.
 - Verbinden Sie Ihr Telefon erneut mit Wi-Fi.
 - Stecken Sie den Adapter aus und stecken Sie ihn wieder ein.
- 7 Die Lichtstreifen werden von der falschen Fernbedienung gesteuert.
- Durch Koppeln Ihrer Lichtbänder mit der mitgelieferten Fernbedienung wird dieses Problem behoben. So geht's:
- Drücken Sie die Ein / Aus-Taste 3 Sekunden lang. Die Streifen blinken langsam blau, wenn das Pairing beginnt.
 - Drücken Sie innerhalb von 60 Sekunden eine beliebige Taste auf der Fernbedienung.
 - Die Lichtstreifen blinken dreimal grün, um anzuzeigen, dass die Kopplung abgeschlossen ist.

Die Kundenbetreuung

- 🛡️ **Garantie:** 12-Monate Beschränkte Garantie
- 🔧 **Support:** Lifetime Technische Unterstützung
- ✉️ **Email:** support@govee.com
- 🌐 **Offizielle Website:** www.govee.com
- 📺 **@Govee**  [@govee_official](https://www.instagram.com/govee_official)  [@govee.official](https://www.tiktok.com/@govee.official)
- 🐦 **@Goveeofficial**  [@Goveeofficial](https://www.facebook.com/Goveeofficial)  [@Govee.smarthome](https://www.facebook.com/Govee.smarthome)

Instructions de Sécurité

Lisez et suivez toutes les consignes de sécurité :

- Le produit n'est pas étanche, soyez prudent lors de l'installation et de l'utilisation.
- Utilisez le produit uniquement avec l'adaptateur électrique fourni.
- Faites attention à l'électricité statique pendant l'installation et l'utilisation. Tenez le produit éloigné des objets pointus ou des produits chimiques fortement corrosifs.
- Lorsque vous pliez les bandes LED pendant l'installation, évitez de plier les composants des LED, car cela peut affecter la durée de vie du produit.
- Retirez les clous, le métal ou tout autre objet conducteur de la surface d'installation avant de fixer la bande LED, car cela peut provoquer un court-circuit.
- Ne pas installer à proximité d'une source de chaleur.
- Ne laissez pas l'enfant s'installer seul.
- Évitez d'installer la bande à proximité de sources potentiellement dangereuses (par exemple, bougies, objets remplis de liquide).
- Déroulez les bandes LED avant de les allumer.

Introduction

Merci d'avoir choisi les bandes LED RGBIC de Govee. Ce produit est équipé de deux bandes LED RGBIC de 10m et prend en charge l'app, la voix (Alexa/Google Assistant). Le RGBIC est la toute dernière technologie d'affichage lumineux de Govee. Grâce à ses chips IC avancés (contrôle indépendant), chaque segment de bande LED peut être ajusté indépendamment, créant ainsi des effets d'arc-en-ciel vibrants.

Ce que vous obtenez

Kit de Ruban LED	2
Adaptateur	1
Manuel d'Emploi	1
Carte de Service	1

Schéma



- Allumer / Éteindre la lumière.
- Appuyez pour changer parmi les 9 couleurs.
- Appuyez pour activer le Mode Musique. Appuyez et maintenez pour changer la luminosité à 6 niveaux.

Installez votre appareil

Avant l'installation

- 1 Déballer la boîte et vérifiez tous les éléments énumérés dans la liste d'emballage
- 2 Allumez la bande LED et vérifiez si elle s'allume.

Étapes d'installation

- 1 Essuyez la surface pour la garder propre et sèche;
- 2 Retirez le film protecteur de la bande, collez la bande et appuyez fermement dessus;

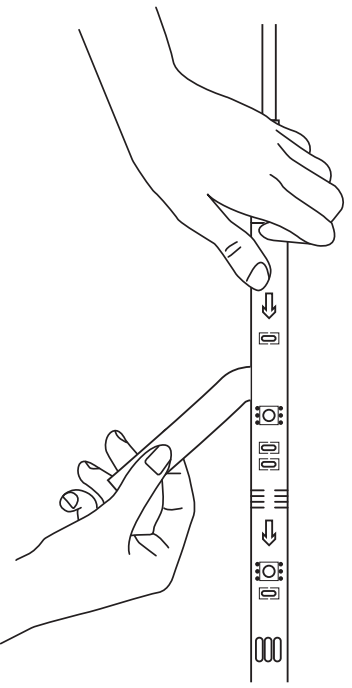

- 3 Renforcez le ruban par des clips autour des coins;

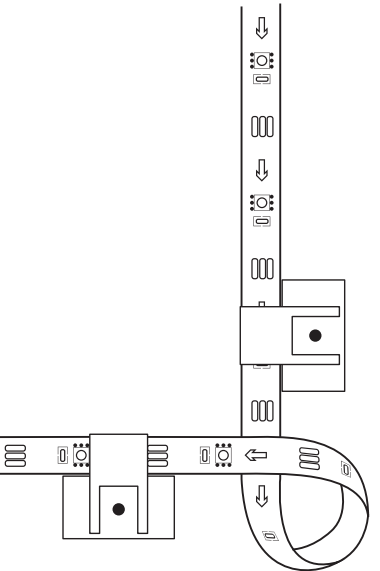

- 4 Enlevez le colle du boîtier de commande et le collez;

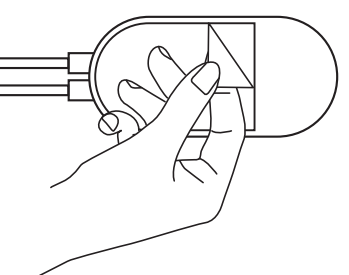

- 5 Allumez la bande LED et commencez à l'utiliser.

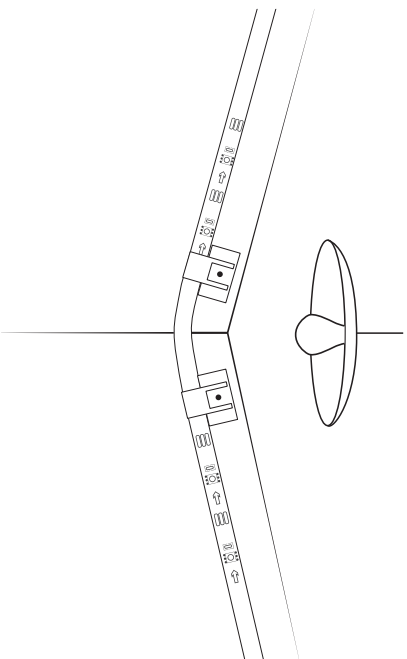

Appairage de votre Appareil avec l'app Govee Home

Ce que vous avez besoin

- Un routeur Wi-Fi prenant en charge les bandes 2.4GHz et 802.11 b/g/n. La bande 5GHz n'est pas prise en charge.
- Un smartphone ou une tablette fonctionnant sous iOS 8.0 (ou supérieur) ou Android 4.3 (ou supérieur).

Instructions d'appariement

- 1 Téléchargez l'app Govee Home sur l'App Store (appareils iOS) ou Google Play (appareils Android).
- 2 Activez le Bluetooth dans votre smartphone.
- 3 Ouvrez l'app, appuyez sur l'icône "+" dans le coin supérieur droit et cherchez "H611A".
- 4 Appuyez sur l'icône de l'appareil et suivez les instructions à l'écran pour terminer le couplage.

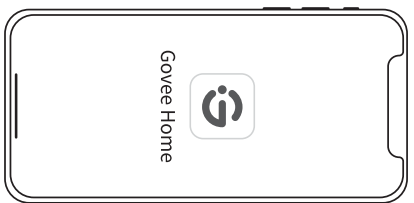

Contrôlez l'appareil avec votre Voix

- 1 Ouvrez l'app Govee Home, puis appuyez sur l'icône de l'appareil pour entrer dans la page de détails.
- 2 Appuyez sur l'icône de réglage dans le coin supérieur droit.
- 3 Sélectionnez "Utiliser le guidage" et suivez les instructions à l'écran pour commencer à utiliser la commande vocale.

Spécifications

Longueur	20m (10m-2 Rolls)/65.6ft (32.8ft-2 Rolls)
Couleur	RGBIC
Étanche	Non
Méthode de Contrôle	App & Boîtier de Contrôle & Contrôle Vocal
Alimentation électrique	Adaptateur 24V

Dépannage

- ① Le ruban adhésif n'est pas assez solide.
 - Assurez-vous que la surface d'installation est propre et sèche.
 - Appuyez fermement sur la bande après l'avoir collée.
 - Renforcez l'installation en utilisant plus de clips et de rubans adhésifs.
- ② Ne peut pas se connecter au Bluetooth.
 - Ne sautez pas la connexion Bluetooth dans l'app.
 - Vérifiez que la fonction Bluetooth de votre portable est activée.
 - Téléphone pas compatible. Veuillez changer de téléphone et vous connecter à nouveau.
 - téléphone pour essayer à nouveau.

Rallumez la bande et réactiver le Bluetooth dans votre
 - de 1m pendant la connexion.

Maintenez la distance entre la bande et le téléphone à moins
 - peu que possible.

Maintenez les obstacles entre la bande et le téléphone aussi
- ③ La bande ne correspond pas à la même couleur / certaines perles du ruban ne s'allument pas.
 - Veuillez contacter l'équipe de Govee à temps pour le retour.

- 4 Ne peut pas se synchroniser avec le rythme de la musique.
 - Veuillez garder le boîtier de contrôle près de la source sonore.
 - Nettoyez le trou de prise de son sur le boîtier de contrôle.
- 5 Ne peut pas se connecter au Wi-Fi.
 - Ne sautez pas l'étape de la connexion Wi-Fi dans l'app.
 - Ne supporte pas le réseau à 5 GHz. Veuillez régler le routeur sur 2.4GHz et le réinitialiser.
 - Connectez votre téléphone au Wi-Fi et vérifiez si le réseau est normal.
 - Assurez-vous d'avoir entré le nom et le mot de passe Wi-Fi corrects.
 - Changez votre mot de passe Wi-Fi pour un mot de passe court, 8 chiffres et lettres sont suggérés.
 - Connectez le hotspot de votre téléphone à la bande LED et vérifiez si le routeur fonctionne avec la bande.
- 6 Ne peut pas se connecter au Alexa.
 - Retirez toutes les parties connectives de la bande LED et reconnectez-les fermement.
 - Reconnectez votre téléphone au Wi-Fi.
 - Débranchez l'adaptateur et rebranchez-le.

- 7 Votre bande LED est contrôlée par la mauvaise télécommande.
- En reconnectant votre bande LED à la télécommande incluse, vous résoudrez ce problème. Voici les étapes:
- Appuyez longuement sur le bouton On/Off pendant 3s. La bande LED clignotera lentement en bleu lorsque l'appariement commencera.
 - Appuyez sur n'importe quel bouton de la télécommande en 60 secondes.
 - La bande LED clignotera en vert 3 fois, indiquant que l'appariement est terminé.

Service Clientèle

-  Garantie : Garantie limitée de 12 mois
-  Support : Technique de support à vie
-  Email : support@govee.com
-  Site officiel : www.govee.com

 @Govee  @govee_official  @govee.official
 @Goveeofficial  @Govee.smarthome

Instrucciones de Seguridad

Lea y siga todas las instrucciones de seguridad:

- El producto no es resistente al agua, tenga cuidado al instalarlo y usarlo.
- Utilice el producto únicamente con el adaptador de corriente proporcionado.
- Tenga cuidado con el antiestático durante la instalación y el uso del producto, y evite el contacto con productos mediante el uso de objetos afilados o productos químicos corrosivos fuertes.
- Al instalar el producto, la curva no debe ser justo en la posición del componente LED, con el fin de no dañar la vida útil del producto.
- No debe haber clavos ocultos, metal u otros objetos conductores en la parte de contacto entre la tira de luz y la pared, para evitar pérdidas innecesarias causadas por un cortocircuito de la tira de luz.
- No lo instale cerca de fuentes de calor.
- No permita que los niños se instalen solos
- Evite instalar la tira cerca de fuentes potencialmente peligrosas (por ejemplo, velas, objetos llenos de líquido).
- Desenrolle las tiras LED antes de encenderlas.

Introducción

Gracias por elegir las tiras de Luces LED RGBIC de Govee. Este producto viene con dos tiras de Luces RGBIC de 10m y soporta control de aplicaciones, control por voz (Alexa/Asistente de Google). RGBIC es la última tecnología de visualización de iluminación de Govee. Con los chips IC avanzados (control independiente), cada segmento de tira de luz se puede ajustar de forma independiente, creando vibrantes efectos de arco iris.

Lo que Obtienes

Tira de luz LED	2
Adaptador	1
Manual de Usuario	1
Tarjeta de Servicio	1

En un Vistazo



- Encienda/apague la luz.
- Presione para recorrer 9 colores.
- Presione para ingresar al modo de música. Mantenga presionado para recorrer el brillo de 6 niveles.

Instalación de Su Dispositivo

Antes de la instalación

- ➊ Desempaquete la caja y verifique todos los artículos enumerados en la lista de empaque;
- ➋ Encienda la luz de tira y verifique si se enciende.

Pasos de instalación

- ➊ Limpie la superficie para mantenerla limpia y seca;
- ➋ Retire la película protectora de la cinta, pegue la tira y presione firmemente sobre ella;

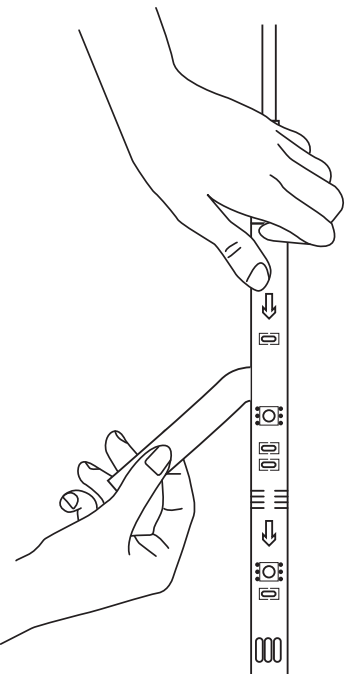

- ➌ Refuerce a través de clips alrededor de las esquinas;
- ➍ Retire la película protectora de la caja de control y péguela;

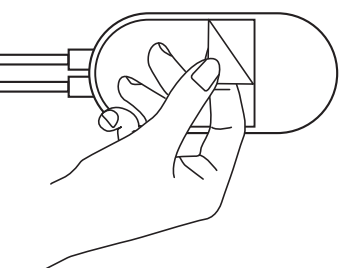
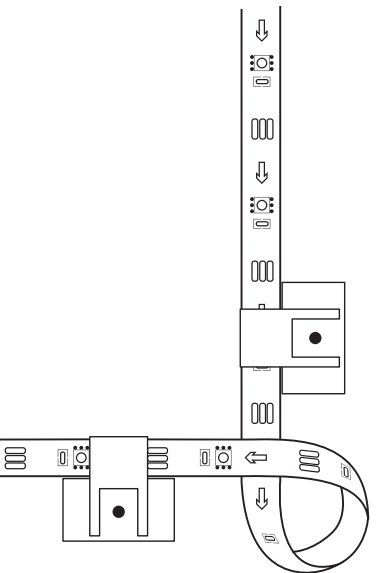

- 5 Encienda la tira de luz y empieza a usarla.

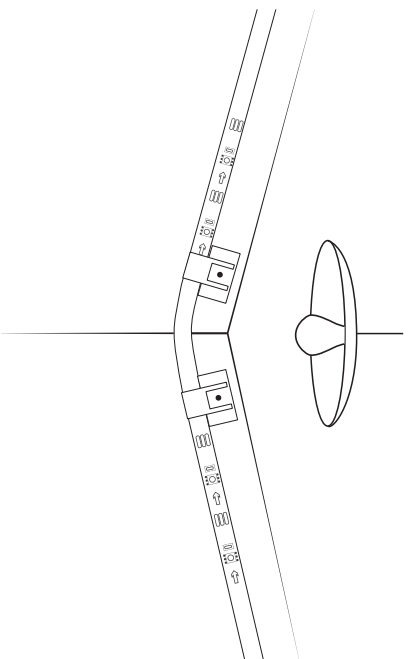

Emparejamiento de Su Dispositivo con la Aplicación Govee Home

Lo que Necesita

- Un enrutador Wi-Fi compatible con las bandas de 2.4GHz y 802.11 b/g/n 5 GHz no es compatible.
- Un teléfono inteligente o tableta con iOS 8.0 (o superior) o Android 4.3 (o superior).

Lo que necesita

- 1 Descargue la aplicación de Govee Home de la App Store (para dispositivos iOS) o Google Play (para dispositivos Android).
- 2 Encienda el Bluetooth en su teléfono móvil.
- 3 Abra la aplicación Govee Home, toque el icono "+" en la esquina superior derecha y seleccione "H611A".
- 4 Toque el icono del dispositivo y siga las instrucciones en pantalla para completar el emparejamiento.



Controlar el Dispositivo con Su Voz

- 1 Abra la aplicación Govee Home, luego toque el ícono del dispositivo para ingresar a la página de detalles.
- 2 Toque el icono de configuración en la esquina superior derecha.
- 3 Seleccione "Uso de la guía" y siga las instrucciones en pantalla para comenzar a usar el control por voz.

Especificaciones

Longitud	20m (10m-2 Rollos)/65.6ft (32.8ft-2 Rollos)
Color de Iluminación	RGBIC
Impermeable	No
Manera de Control	Aplicación & Caja de Control & Control de Voz
Fuente de Alimentación	Adaptador 24V





Solución de problemas

- ➊ La cinta adhesiva no es lo suficientemente fuerte.
 - Asegúrese de que la superficie de instalación esté limpia y seca.
 - Presione firmemente la tira después de pegarla.
 - Refuerce la instalación a través de más clips y cintas.
- ➋ No se puede conectar al Bluetooth.
 - No omita la conexión del Bluetooth en la aplicación.
 - Asegúrese de que el Bluetooth en su teléfono móvil esté encendido.
 - Puede ser causado por una incompatibilidad entre el sistema telefónico y la aplicación. Cambie un teléfono móvil y conéctese nuevamente.
 - Vuelva a encender la tira y vuelva a encender el Bluetooth en su teléfono para volver a intentarlo.
 - Mantenga la distancia entre la tira y el teléfono a menos de 1 m/3.28ft mientras se conecta.
 - Mantenga las obstrucciones entre la tira y el teléfono lo menos posible.
- ➌ La tira no coincide con el mismo color./Algunas cuentas de lámpara no se iluminan.
 - Póngase en contacto con el equipo de soporte de Govee a tiempo para la devolución.

- 4 No se puede sincronizar con el ritmo de la música.
 - Mantenga la caja de control cerca de la fuente de sonido.
 - Limpie el orificio de recogida de sonido en la caja de control.
- 5 No se puede conectar a Wi-Fi.
 - No omita el paso de la conexión Wi-Fi en la aplicación.
 - La red de 5GHz no es compatible. Configure el enrutador a 2,4GHz y luego reinícielo.
 - Conecte su teléfono a Wi-Fi y verifique si la red es normal.
 - Asegúrese de haber ingresado el nombre y la contraseña de Wi-Fi correctos.
 - Cambie su contraseña de Wi-Fi por una breve. Se sugieren 8 números y letras.
 - Conecte el punto de acceso en su teléfono a la tira de luz y verifique si el enrutador funciona con la tira de luz.
- 6 No se puede conectar a Alexa.
 - Saque todas las partes conectivas de la tira de luz y vuelva a conectarlas firmemente.
 - Vuelva a conectar su teléfono a Wi-Fi.
 - Conecte el adaptador y vuelva a conectarlo.

- 7 La tira de Luces están controladas por el control remoto incorrecto.
Emparejar su tira de Luces con el control remoto provisto resolverá este problema. He aquí cómo hacerlo:
 - Mantenga presionado el botón de encendido/apagado durante 3 segundos. La tira de Luces parpadearán en azul lentamente cuando comience el emparejamiento.
 - Presione cualquier botón del control remoto dentro de los 60 segundos.
 - La tira de Luces parpadearán en verde 3 veces, lo que indica que el emparejamiento está completo.

Servicio de Atención al Cliente

-  Garantía: Garantía limitada de 12 meses
-  Soporte: Soporte Técnico de por Vida
-  Correo Electrónico: support@govee.com
-  Sitio Web Oficial: www.govee.com

-  @Govee
-  @govee_official
-  @govee.official
-  @Goveeofficial
-  @Govee.smarthome

Istruzioni di Sicurezza

Leggere e seguire tutte le istruzioni di sicurezza:

- Il prodotto non è resistente all'acqua, si prega di fare attenzione durante l'installazione e l'utilizzo.
- Utilizzare il prodotto solo con l'adattatore di alimentazione fornito.
- Si prega di prestare attenzione al antistatica durante l'installazione e l'uso del prodotto, ed evitare il contatto con oggetti appuntiti o forti sostanze chimiche corrosive.
- Durante l'installazione del prodotto, evitare di piegarsi nella posizione dei componenti LED, in modo da non danneggiare il prodotto e ridurre la durata.
- Chiodi ciechi, metallo e altri oggetti conduttivi sono proibiti nella parte di contatto della striscia LED con la parete, in modo da evitare inutili perdite per cortocircuito della striscia LED.
- Non installare vicino a fonti di calore.
- Non permettere ai bambini di installare da soli.
- Evitare di installare la striscia vicino a fonti potenzialmente pericolose (ad esempio, candele, oggetti pieni di liquido).
- Srotolare le strisce LED prima di accenderle.

Introduzione

Grazie per aver scelto la striscia LED RGBIC Govee. Questo prodotto viene fornito con due 10m RGBIC strisce LED e supporta il controllo App, il controllo vocale (Alexa / Google Assistant). RGBIC è l'ultima tecnologia di visualizzazione dell'illuminazione di Govee. Con i suoi chip IC avanzati (controllo indipendente), ogni segmento della striscia LED può essere regolato in modo indipendente, creando vibranti effetti arcobaleno.

Quello Che Si Ottiene

Luci di Striscia LED	2
Adattatore	1
Manuale Utente	1
Carta di Servizio	1

Panoramica



- Accende / Spegne la luce
- Premere per scorrere tra 9 colori.
- Premere per accedere alla modalità musica. Tenere premuto per scorrere la luminosità a 6 livelli.

Installazione del Dispositivo

Prima dell'installazione

- 1 Disimballare la scatola e controllare tutti gli articoli elencati nella lista di imballaggio
- 2 Accendi la striscia LED e controlla se si accende.

Passaggi della Installazione

- 1 Pulire la superficie per tenerla pulita e asciutta.
- 2 Rimuovere la pellicola protettiva dalla striscia LED, attaccarla e premerla con forza.

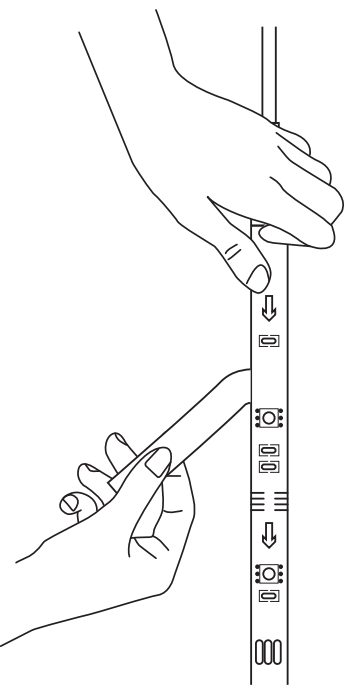

- 3 Rinforzare la striscia LED tramite clip attorno agli angoli.

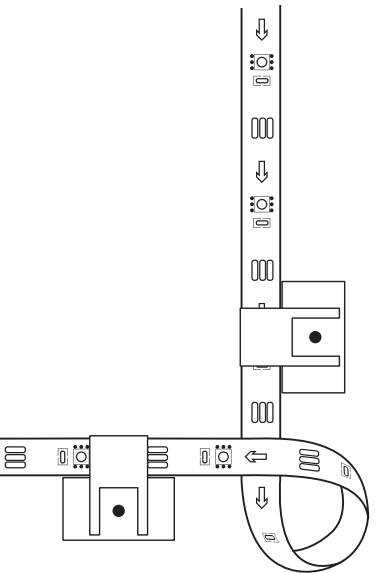

- 4 Rimuovere la pellicola protettiva sulla scatola di controllo e attaccarla.

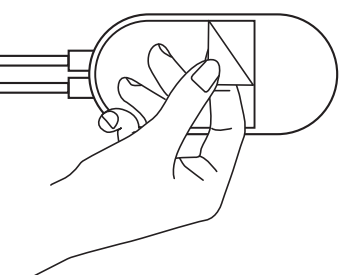

- 5 Accendere la striscia LED e iniziare a utilizzare.

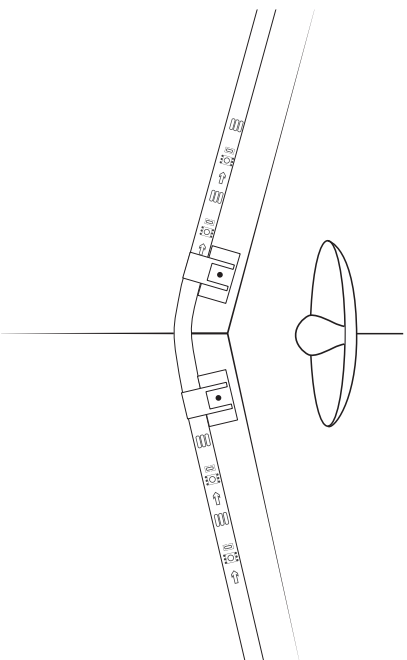

Collegare il Dispositivo con l'app Govee Home

Quello Che Ti Serve

- Un router Wi-Fi che supporta le bande 2.4GHz e 802.11 b / g / n. 5GHz non è supportato.
- Uno smartphone o un tablet con iOS 8.0 (o successivo) o Android 4.3 (o successivo).

Istruzioni di Accoppiamento

- 1 Scarica l'app Govee Home dall'App Store (dispositivi iOS) o Google Play (dispositivi Android).
- 2 Attiva il Bluetooth del tuo telefono.
- 3 Apri Govee Home, tocca l'icona "+" nell'angolo in alto a destra e seleziona "H611A".
- 4 Tocca l'icona del dispositivo e segui le istruzioni sullo schermo per completare l'accoppiamento.



Controllare il Dispositivo con la Tua Voce

- 1 Apri l'app Govee Home, quindi tocca l'icona del dispositivo per accedere alla pagina dei dettagli.
- 2 Tocca l'icona delle impostazioni nell'angolo in alto a destra.
- 3 Seleziona "Using Guidance" e segui le istruzioni sullo schermo per iniziare a utilizzare il comando vocale.

Specificazioni

Dimensioni	20m (10m-2 rotoli)/65.6ft (32.8ft-2 rotoli)
Colore di Luci	RGBIC
Impermeabilità	No
Modalità di Controllo	App , Scatola di Controllo & Controllo Vocale
Adattatore di Potenza	Adattatore 24V









Risoluzione dei problemi

- ➊ L'adesivo non è abbastanza forte.
 - Assicurarsi che la superficie di installazione sia pulita e asciutta.
 - Premere con forza l'adesivo dopo aver incollato.
 - Rafforzare l'installazione con più clip e adesivi.
- ➋ Impossibile connettersi a Bluetooth.
 - Non saltare la connessione Bluetooth nell'app.
 - Assicurarsi che il Bluetooth nel cellulare sia attivo.
 - Potrebbe essere causato da incompatibilità tra il sistema telefonico e l'app. Per favore cambiare cellulare e riprovare.
 - Riaccendere la striscia e riaccendere il Bluetooth nel telefono per riprovare.
 - Mantenere la distanza tra la striscia e il telefono a meno di 1 m durante la connessione.
 - Avere meno ostacoli possibile tra la striscia e il telefono.
- ➌ La striscia non è dello stesso colore./Alcune luci non si accendono.
 - Contatta il team di supporto di Govee in tempo per il reso.

- 4 Impossibile sincronizzare con il ritmo della musica.
 - Si prega di tenere la scatola di controllo vicino alla fonte sonora.
 - Pulire il foro di raccolta suono sulla scatola di controllo.
- 5 Impossibile connettersi a Wi-Fi.
 - Non saltare il passaggio della connessione Wi-Fi nell'app.
 - La rete a 5 GHz non è supportata. Si prega di impostare il router a 2,4 GHz e quindi ripristinarlo.
 - Connettere il telefono al Wi-Fi e controllare se la rete è normale.
 - Assicurarsi di aver inserito il nome e la password Wi-Fi corretti.
 - Cambiare la password Wi-Fi con una breve. Sono suggeriti 8 numeri e lettere.
 - Collegare l'hotspot del telefono alla striscia LED e verificare se il router funziona con la luce luminosa.
- 6 Impossibile connettersi ad Alexa.
 - Estrarre ogni parte connettiva della striscia LED e ricollegarla saldamente.
 - Ricollegare il telefono al Wi-Fi.
 - Scollegare la porta l'adattatore e ricollegarlo.

- 7 La striscia LED è controllata dal telecomando sbagliato.
Collegare la tua striscia LED al telecomando in dotazione risolverà questo problema. Ecco come fare:
 - Premere a lungo il pulsante Acceso/Spento per 3 secondi. La striscia LED lampeggerà lentamente in blu quando inizia l'accoppiamento.
 - Premere un pulsante qualsiasi del telecomando entro 60 secondi.
 - La striscia LED lampeggerà in verde 3 volte, indicando che l'accoppiamento è completo.

Servizio clienti

-  Garanzia: Garanzia limitata di 12 mesi
-  Supporto: Supporto tecnico a vita
-  Email: support@govee.com
-  Sito web ufficiale: www.govee.com
-  @Govee  @govee_official  @govee.official
-  @Goveeofficial  @Govee.smarthome

安全上のご注意

必ずこの[安全上のご注意]をお読みの上、正しく安全にお使いください。

- 本製品は非防水ので、水にかからないでください。
- 付属されたアダプターだけ本製品と一緒にご使用ください。
- 本製品の設置および使用中は帯電防止に注意し、鋭利な物体や腐食性の強い薬品を使用しないでください。
- 製品を壊されたないように、できるだけLED電子部品のない場合で製品を曲がりません。
- 短絡しないように、本製品はインストールする前、取り付けた場合に釘または金属導体などが無いことを確認してください。
- 本製品を熱原の近くに設置しないでください。
- 大人の助けなしに、子供は独自に本製品の使用は禁止です。
- 本製品を危険の原因になる物(例えば液体、キャンドル)の近くに設置しないでください。
- 電源を入れる前に、テーパーライトを広げてください。

ご紹介

Govee RGBIC LED テープライトをご購入いただき、ありがとうございます。本製品はアプリ、Alexa/Google Assistant 音声コントロールできし、二巻きの10mRGBICテープライトです。RGBIC技術はGoveeの最新で独自の技術であり、高感度なICチップ(独立制御)により、LED テープライトは一時に多彩なカラーで光り、鮮やかなレインボーエフェクトを作成します。

パッケージ内容

LEDテープライト	2
リモコン	1
日本語取扱説明書	1
サービスカード	1

外観



- ライトをオン/オフに切り替えます。
- 九種類の色を切り替えます。
- 押すとミュージックモードに入ります。六レベルライトの明るさを調整します。

インストール

インストール前

- 1 パッケージ内容はすべて揃っているかどうかをご確認してください。
- 2 テープライトに給電し、光りかどうかをご確認してください。

インストール手順

- 1 取り付けた表面をきれいに拭いて、清潔で乾燥をお保ってください。
- 2 3m 両面テープを剥がして、取り付けた表面にテープライトをしっかりと押ししてください。

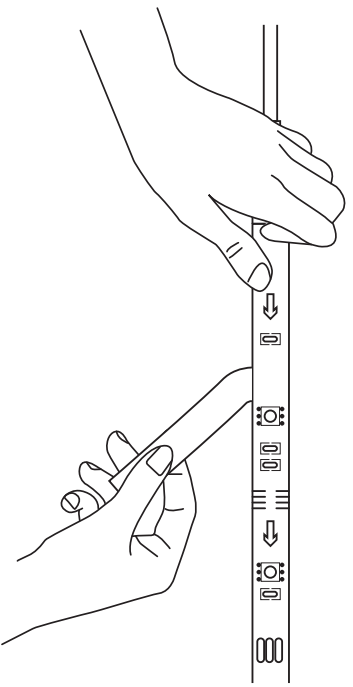

- 3 もし角があれば、角の両側にクリップで固定してください。

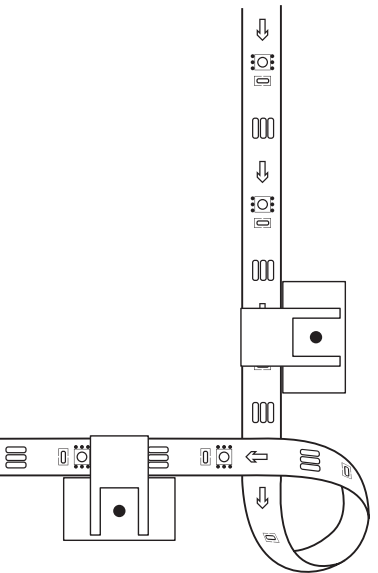

- 4 コントローラにある3m 両面テープを剥がして、取り付けた表面に粘着してください。

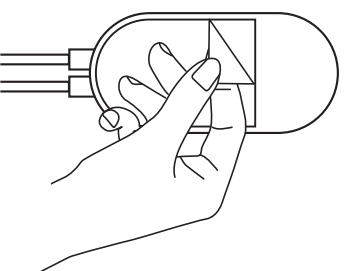

- ⑤ テープライトに給電し、ご利用してください。

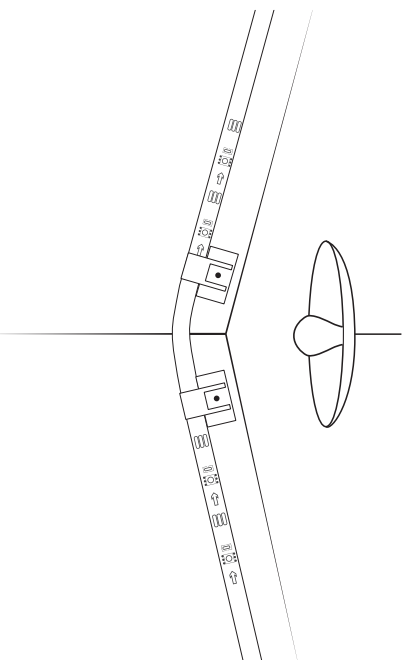

デバイスと[Govee Home]アプリのペアリング

ご注意

- 2.4 GHzおよび802.11 b / g / n帯域のWi-Fiルーターをサポートしますが、5GHzはサポートされていません。
- iOS 8.0 (以上) またはAndroid 4.3 (以上) のスマートフォンまたはタブレットが必要です。

ペアリング説明

- 1 「Govee Home」アプリはApp Store (IOSデバイス) あるいはGoogle Play (Androidデバイス) からダウンロードしてください。
- 2 携帯電話でBluetoothをオンにしてください。
- 3 「Govee Home」アプリで右上にあるボタンを選択し、“H611A”という名前の設備を選択してください。
- 4 アプリで本製品を選択し、指示通りにご使用ください。

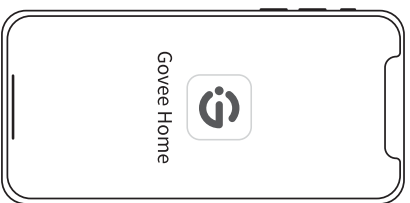

音声コントロール

- 1 [Govee Home]アプリに本製品のボタンを選択し、詳しく機能ページに入ります。
- 2 [Govee Home]アプリで右上にある”設置ボタン”を選択して下さい。
- 3 "Using Guidance"を選択し、指示通りにご使用ください。

仕様

長さ	20m (10m-2 Rolls)/65.6ft (32.4ft-2 Rolls)
カラー	RGBIC
防水	非防水
制御モード	アプリ&コントローラ&音声コントローラ
電源	アダプター 24V

よくあるご質問とおすすめ

- ① 3mテープライトの粘着性は弱い
 - 取り付けたところの表面に清潔、乾燥をお保ってください。
 - テープライトをしっかりと押しってください。
 - クリップで固定してください。
- ② Bluetoothに連続できない
 - [Govee Home]アプリでBluetoothに連続することをご確認してください。
 - 携帯電話でBluetoothをオンにするかどこかごとをご確認してください。
 - [Govee Home]アプリは携帯電話に対応できないかもしれませんが、ほかの携帯電話でもう一度お試してください。

- 電源を再度にオンにして、もう一度Bluetoothをオンにしてもう一度お試しください。
 - 1メートル以内で携帯電話でコントローラしてください。
 - 携帯電話とテークライトの間にできるだけ障害物を置かないでください。
- ③ 一回に同じカラーで光らない、あるいは少数のLEDSは光らない
- Goveeカスタマーにお問い合わせください。
- ④ ミュージックモードは使用できない
- コントローラはできるだけ音に近づいてください。
 - コントローラにあるラツパをきれいにしてください。
- ⑤ Wi-Fiに連続できない
- [Govee Home]アプリでWi-Fiに連続することをご確認してください。
 - 5GHZインターネットは対応できないが、ルーターを2.4GHZに設置してもう一度接続してください。
 - 携帯電話とWi-Fiを接続して、接続できるかどうかをご確認してください。
 - 正しいWi-Fi名とパスワードを入力して下さい。
 - Wi-Fiパスワードを変更して、8つの数字と文字がお勧めです。
 - テークライトと携帯電話を接続して、テークライトはルーターに対応して使用できるかどうかをご確認してください。

⑥ Alexaに対応できない

- テープライトをもう一度組み合わせてみてください。
- Wi-Fiともう一度接続してください。
- アダプターを再び電源に入れてみてください。

⑦ テープライトが別のリモートによって誤ってコントロールされる／リモート

テープライトを付属のリモコンとペアリングすると、この問題が解決されます。その方法は次のとおりです。

- オン/オフボタンを3秒間長押しします。ペアリングが始まると、テープライトがゆっくりと青色に点滅します。
- 60秒以内にリモコンのいずれかのボタンを押します。
- テープライトが3回緑色に点滅し、ペアリングが完了したことを示します。

保証とアフターサービス

保証: 12ヶ月の安心保証

アフターサービス: 技術サポート

イーメール: support@govee.com

ホームページ: www.govee.com

 @Govee  @govee_official  @govee.official
 @Goveeofficial  @Govee.marthome

Compliance Information

EU Compliance Statement:

Shenzhen Intellirocks Tech Co. Ltd. hereby declares that this device is in compliance with the essential requirements and other relevant provisions of the Directive 2014/53/EU.

A copy of the EU Declaration of Conformity is available online at www.govee.com/

EU contact address:

EC	REP
----	-----

 BellaCocool GmbH (E-mail: info@bellacocool.de)
Pettenkoferstraße 18, 10247 Berlin, Germany

EU-Compliance:

Hiermit erklärt Shenzhen Intellirocks Tech Co. Ltd., dass dieses Gerät den wesentlichen Anforderungen und anderen einschlägigen Bestimmungen der EU-Richtlinie 2014/53/EU entspricht.

Eine Kopie der EU-Konformitätserklärung finden Sie online auf www.govee.com/

Kontaktadresse innerhalb der EU:

EC	REP
----	-----

 BellaCocool GmbH (E-mail: info@bellacocool.de)
Pettenkoferstraße 18, 10247 Berlin, Germany

Déclaration de conformité UE:

Par la présente, Shenzhen Intellirocks Tech Co. Ltd. déclare que cet appareil est conforme aux principales exigences et autres clauses pertinentes de la directive européenne 2014/53/EU.

Une copie de la déclaration de conformité UE est disponible sur le site www.govee.com/

Adresse de contact pour l'UE :

EC	REP
----	-----

 BellaCocool GmbH (E-mail: info@bellacocool.de)
Pettenkoferstraße 18, 10247 Berlin, Germany

Declaración de cumplimiento UE:

Shenzhen Intellirocks Tech Co. Ltd. por la presente declara que este dispositivo cumple los requisitos básicos y el resto de provisiones relevantes de la Directiva 2014/53/EU.

Hay disponible online una copia de la Declaración de conformidad UE en www.govee.com/

Dirección de contacto de la UE:

EC REP BellaCocool GmbH (E-mail: info@bellacocool.de)
Pettenkoferstraße 18, 10247 Berlin, Germany

Dichiarazione di conformità UE:

Shenzhen Intellirocks Tech Co. Ltd. dichiara che il presente dispositivo è conforme ai requisiti essenziali e alle altre disposizioni rilevanti della direttiva 2014/53/EU.

Una copia della dichiarazione di conformità UE è disponibile online all'indirizzo Web www.govee.com/

Indirizzo di contatto UE:

EC REP BellaCocool GmbH (E-mail: info@bellacocool.de)
Pettenkoferstraße 18, 10247 Berlin, Germany

UK Compliance Statement:

Shenzhen Intellirocks Tech. Co., Ltd. hereby declares that this device is in compliance with the essential requirements and other relevant provisions of the Electromagnetic Compatibility Regulations 2016

A copy of the UK Declaration of Conformity is available online at www.govee.com/

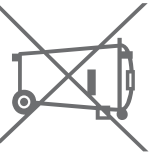

Environmentally friendly disposal

Old electrical appliances must not be disposed of together with the residual waste, but have to be disposed of separately. The disposal at the communal collecting point via private persons is for free. The owner of old appliances is responsible to bring the appliances to these collecting points or to similar collection points. With this little personal effort, you contribute to recycle valuable raw materials and the treatment of toxic substances.

Umweltfreundliche Entsorgung

Elektro-Altgeräte dürfen nicht mit gewöhnlichem Abfall entsorgt

werden und müssen separat entsorgt werden. Die Entsorgung an kommunalen Sammelstellen ist für Privatpersonen kostenlos. Die Eigentümer der Altgeräte sind für den Transport zu den Sammelstellen verantwortlich. Durch diesen geringen Aufwand können Sie zur Wiederverwertung von wertvollen Rohmaterialien beitragen und dafür sorgen, dass umweltschädliche und giftige Substanzen ordnungsgemäß unschädlich gemacht werden.

Mise au rebut écologique

Les appareils électriques usagés ne doivent pas être éliminés avec les déchets résiduels. Ils doivent être éliminés séparément. La mise au rebut au point de collecte municipale par l'intermédiaire de particuliers est gratuite. Il incombe au propriétaire des appareils usagés de les apporter à ces points de collecte ou à des points de collecte similaires. Avec ce petit effort personnel, vous contribuez au recyclage de matières premières précieuses et au traitement des substances toxiques.

Tratamiento de residuos responsable con el medio ambiente

Los aparatos eléctricos viejos no pueden desecharse junto con los residuos orgánicos, sino que deben ser desechados por separado. Existen puntos limpios donde los ciudadanos pueden dejar estos aparatos gratis. El propietario de los aparatos viejos es responsable de llevarlos a estos puntos limpios o similares puntos de recogida. Con este pequeño esfuerzo estás contribuyendo a reciclar valiosas materias primas y al tratamiento de residuos tóxicos.

Smaltimento ecologico

I vecchi dispositivi elettrici non devono essere smaltiti insieme ai rifiuti residui, ma devono essere smaltiti separatamente. Lo smaltimento da parte di soggetti privati presso i punti di raccolta pubblici è gratis. È responsabilità del proprietario dei vecchi dispositivi portarli presso tali punti di raccolta o punti di raccolta analoghi. Grazie a questo piccolo impegno personale contribuirete al riciclo di materie prime preziose e al corretto trattamento di sostanze tossiche.

FCC Statement

This device complies with Part 15 of the FCC Rules . Operation is subject to the following two conditions:

(1) This device may not cause harmful interference, and (2) This device must accept any interference received, including interference that may cause undesired operation.

Warning: Changes or modifications not expressly approved by the party responsible for compliance could void the user's authority to operate the equipment.

NOTE: This equipment has been tested and found to comply with the limits for a Class B digital device, pursuant to Part 15 of the FCC Rules.

These limits are designed to provide reasonable protection against harmful interference in a residential installation. This equipment generates uses and can radiate radio frequency energy and, if not installed and used in accordance with the instructions, may cause harmful interference to radio communications. However, there is no guarantee that interference will not occur in a particular installation. If this equipment does cause harmful interference to radio or television reception, which can be determined by turning the equipment off and on, the user is encouraged to try to correct the interference by one or more of the following measures:

1. Reorient or relocate the receiving antenna.
2. Increase the separation between the equipment and receiver.
3. Connect the equipment into an outlet on a circuit different from that to which the receiver is connected.
4. Consult the dealer or an experienced radio/TV technician for help.

Responsible party :

Name: GOVEE MOMENTS(US) TRADING LIMITED

Address: 13013 WESTERN AVE STE 5 BLUE ISLAND IL 60406-2448

Email: support@govee.com

Contact information: <https://www.govee.com/support>

FCC Radiation Exposure Statement

This equipment complies with FCC radiation exposure limits set forth for an uncontrolled environment. This equipment should be installed and operated with minimum distance 20cm between the radiator & your body.

Non-replaceable light source.

Not intended for illumination. Only used for creating ambiance.

1. Do not connect the rope light to the supply while it is in the packing or wound onto a reel;
2. Do not use the rope light when covered or recessed into a surface;
3. Do not open or cut the rope light;

Govee is a trademark of Shenzhen Intellirocks Tech Co.Ltd.

Copyright ©2021 Shenzhen Intellirocks Tech Co.Ltd. All Rights Reserved.

The Bluetooth® word mark and logos are registered trademarks owned by Bluetooth SIG, Inc. and any use of such marks by Shenzhen Intellirocks Tech. Co., Ltd. is under license.

	Bluetooth®	Wi-Fi
Frequency	2.4GHz	2.4GHz
Maximum Power	< 10dBm	< 20dBm



Govee Home App

For FAQs and more information,
please visit: www.govee.com