

# Polaroid



## **At-Home Instant Photo Booth** **Photomaton instantané à la maison** **Fotomatón instantáneo en casa**

User Manual  
Manuel de l'Utilisateur  
Manual de usuario

## **WARNING**

This product can expose you to chemicals including Styrene and Benzene, which are known to the State of California to cause birth defects or other reproductive harm. For more information go to [www.P65Warnings.ca.gov](http://www.P65Warnings.ca.gov)

## **WARNING**

To ensure safe operation of the product, be sure to read this User Manual before use.  
Keep this User Manual in a safe place for easy reference when needed.

## **WARNING**

### **READ BEFORE USING THE PHOTO BOOTH**

#### **SAFETY PRECAUTIONS**

The following symbols are used in labels on the Photo Booth to draw attention to potentially hazardous situations:

 **WARNING : Failure to avoid the risk may result in death or serious injury.**

 **Electrical Shock Hazard. Disconnect power before removing cover.  
Should only be done by a qualified technician.**

 **WARNING : To reduce the risk of fire or electric shock, do not expose this apparatus to rain or moisture.**

1. Please read and comprehend all warnings stated in this manual.
2. Do not get product wet when cleaning.
3. The AC/DC adapter and apparatus shall not be exposed to dripping or splashing and that no object filled with liquids, such as vases, shall be placed on apparatus. The AC/DC adapter is used as disconnect device. The AC/DC adapter of apparatus should not be obstructed OR should be easily accessed during intended use. To completely disconnect the power input, the AC/DC adapter of the apparatus shall be disconnected from the main power outlet.
4. If appliance is provided with protective earth terminal, it should be connected to main outlet with a protective earth connection.
5. Minimum distances 10 cm / 3.94 inches around the apparatus for sufficient ventilation.
6. The ventilation should not be impeded by covering the ventilation openings with items such as newspaper, table-cloths, curtains etc.
7. No naked flame sources such as lighted candles should be placed on the apparatus.
8. The apparatus should only be used in moderate climates.

#### **FCC STATEMENT**

This device complies with Part 15 of the FCC rules. Operation is subject to the following two conditions: (1) This device may not cause harmful interference, and (2) this device must accept any interference received, including interference that may cause undesired operation.

Warning: Changes or modifications to this unit not expressly approved by the party responsible for compliance could void the user's authority to operate the equipment.

This equipment has been tested and found to comply with the limits for a Class B digital device, pursuant to Part 15 of the FCC rules. These limits are designed to provide reasonable protection against harmful interference in a residential installation. This equipment generates, uses, and can radiate radio frequency energy and, if not installed and used in accordance with the instructions, may cause harmful interference to radio communications. However, there is no guarantee that interference will not occur in a particular installation. If this equipment does cause harmful interference to radio or television reception, which can be determined by turning the equipment off and on, the user is encouraged to try to correct the interference by one or more of the following measures:

- Reorient or relocate the receiving antenna.
- Increase the separation between the equipment and the receiver.
- Connect the equipment into an outlet on a circuit different from that to which the receiver is connected.
- Consult the dealer or an experienced radio / TV technician for help.

This device contains licence-exempt transmitter(s)/receiver(s) that comply with Innovation, Science and Economic Development Canada's licence-exempt RSS(s). Operation is subject to the following two conditions:

1. This device may not cause interference.
2. This device must accept any interference, including interference that may cause undesired operation of the device.

**WARNING: Tastemakers Asia Limited assumes no liability for improper installation or excessive loads placed on screws or bracket. This wall anchor is not a substitute for proper adult supervision.**

## **IMPORTANT SAFETY INSTRUCTIONS**

1. Read these Instructions.
2. Keep these Instructions.
3. Heed all Warnings.
4. Follow all Instructions.
5. Do not use this apparatus near water.
6. Clean only with a dry cloth.
7. Do not block any ventilation openings. Install in accordance with the manufacturer's instructions.
8. Do not install near any heat sources such as radiators, heat registers, stoves, or other apparatus (including amplifiers) that produce heat.
9. Do not defeat the safety purpose of the polarized or grounding - type plug. A polarized plug has two blades with one wider than the other. A grounding type plug has two blades and a third grounding prong. The wide blade or the third prong are provided for your safety. When the provided plug does not fit your outlet, consult an electrician for replacement of the obsolete outlet.
10. Protect the power cord from being walked on or pinched particularly at plugs, convenience receptacles, and the point where they exit from the apparatus.
11. Only use attachments/accessories specified by the manufacturer.
12. Unplug this apparatus during lightning storms or when unused for long periods of time.
13. Refer all servicing to qualified service personnel. Servicing is required when the apparatus has been damaged in any way, such as power-supply cord or plug is damaged, liquid has been spilled or objects have fallen into the apparatus, the apparatus has been exposed to rain or moisture, does not operate normally, or has been dropped.
14. The equipment shall be used at working ambient temperature 32° - 95°F (0° - 35°C).

## **INSTALLATION**

Photo Booth is designed for indoor and personal use only. It must not be installed permanently outdoors.

The following conditions must be avoided.

1. Direct exposure to sunlight, high humidity, direct water contact, dust, high heat, or extreme cold.
2. Vibration. Photo Booth must be installed on a level surface. Do not install in an area such that the Photo Booth would present an obstacle in case of an emergency (i.e., near fire equipment or emergency exits).

## ATTENTION

Ce produit peut vous exposer à des produits chimiques tels que le styrène et le benzène, qui sont connus dans l'État de Californie pour causer des anomalies congénitales ou d'autres troubles de la reproduction. Pour plus d'informations, visitez [www.P65Warnings.ca.gov](http://www.P65Warnings.ca.gov)

## ATTENTION

Afin de garantir le bon fonctionnement du produit, veuillez lire le manuel de fonctionnement avant utilisation.  
Conservez ce manuel dans un endroit sûr afin de pouvoir vous y référer si besoin.

## ATTENTION

### LIRE AVANT D'UTILISER LA PHOTO BOOTH

#### MESURES DE SÉCURITÉ

Les symboles suivants sont utilisés sur les étiquettes du photomaton pour attirer l'attention sur des situations potentiellement dangereuses:

 **ATTENTION : Ne pas éviter ce risque peut entraîner la mort ou de graves blessures.**

 **Risque de choc électrique. Débranchez l'alimentation avant de retirer le couvercle. Ne doit être effectué que par un technicien qualifié.**

 **ATTENTION : Pour réduire le risque d'incendie ou de décharge électrique, n'exposez pas l'appareil à la pluie ou à l'humidité.**

1. Veuillez lire et comprendre tous les avertissements mentionnés dans ce manuel.
2. Ne pas mouiller le produit lors du nettoyage.
3. L'adaptateur CA/CC et l'appareil ne doivent pas être exposés aux égouttements ou aux éclaboussures. Aucun objet rempli avec un liquide, tels que des vases, ne doivent être placés sur l'appareil. L'adaptateur CA/CC est utilisé en tant qu'appareil de déconnexion. L'adaptateur CA/CC de l'appareil ne doit pas être obstrué et doit être facilement accessible pendant une utilisation prévue. Pour débrancher complètement l'alimentation, l'adaptateur CA/CC de l'appareil doit être déconnecté du réseau principal.
4. Si l'appareil est fourni avec une borne de terre de protection, il doit être branché à la prise secteur avec une connexion de terre de protection.
5. La distance minimum pour une ventilation suffisante doit être de 10 cm / 3,94 pouces.
6. La ventilation ne doit pas être obstruée en recouvrant les sorties d'aération avec des objets tels qu'un journal, une nappe, des rideaux, etc .
7. Aucune source de flamme nue telle que des bougies ne doit être placée sur l'appareil.
8. L'appareil doit être utilisé à des températures modérées.

#### DÉCLARATION FCC

Este dispositivo contiene transmisores / receptores exentos de licencia que cumplen con los RSS (s) exentos de licencia de innovación, Ciencia y Desarrollo Económico de Canadá. La operación está sujeta a las siguientes dos condiciones: (1) Este dispositivo no puede causar interferencia. (2) Este dispositivo debe aceptar cualquier interferencia, incluida la interferencia que pueda causar un funcionamiento no deseado del dispositivo.

Avertissement : Des changements ou des modifications apportés à cet appareil et non approuvés expressément par la partie responsable de la conformité peuvent entraîner la révocation de l'autorisation d'utilisation de l'appareil.

Cet équipement a été testé et a dû se conformer aux limites d'un appareil numérique de Classe B, conformément à la partie 15 de la réglementation FCC. Ces limites ont été pensées pour offrir une protection raisonnable contre les interférences indésirables dans une installation résidentielle. Cet équipement génère, utilise et peut émettre une énergie radioélectrique. S'il n'est pas installé et utilisé conformément aux instructions, il peut entraîner des interférences nuisibles pour les communications radio. Toutefois, il n'existe aucune garantie qu'aucune interférence n'interviendra dans une installation spécifique. Si cet équipement provoque des interférences dangereuses pour la réception de la radio ou de la télévision, qui peuvent être vérifiées en éteignant et en allumant l'équipement, il est conseillé à l'utilisateur d'essayer de corriger les interférences à l'aide des mesures suivantes

- Réorientez ou déplacez l'antenne de réception.
- Éloignez l'équipement du receveur.
- Branchez l'équipement à une prise qui se trouve sur un circuit différent de celui du receveur.
- Contactez votre vendeur ou un technicien radio / TV pour obtenir de l'aide.

Cet appareil contient des émetteurs / récepteurs exempt (s) de licence qui sont conformes aux RSS exempts de licence d'Innovation, Sciences et Développement économique Canada. Son fonctionnement est soumis aux deux conditions suivantes:

1. Cet appareil ne doit pas provoquer d'interférences.
2. Cet appareil doit accepter toute interférence, y compris les interférences qui peuvent provoquer un fonctionnement indésirable de l'appareil.

**AVERTISSEMENT: Tastemakers Asia Limited n'assume aucune responsabilité en cas d'installation incorrecte ou de charges excessives placées sur les vis ou le support. Cet ancrage mural ne remplace pas une surveillance adéquate par un adulte.**

## INSTRUCTIONS IMPORTANTES DE SÉCURITÉ

1. Lisez ces instructions.
2. Conservez ces instructions.
3. Tenez compte des avertissements.
4. Suivez toutes les instructions.
5. N'utilisez pas cet appareil à proximité d'une source d'eau.
6. Nettoyez uniquement avec un chiffon sec.
7. N'obstruez pas les sorties d'aération. Installez conformément aux instructions du fabricant.
8. N'installez pas à proximité de sources de chaleur telles que des radiateurs, des registres de chaleur, des cuisinières ou d'autres appareils (dont des amplificateurs) qui produisent de la chaleur.
9. N'allez pas à l'encontre des objectifs de sécurité de la fiche polarisée ou de terre. Une fiche polarisée dispose de deux broches, dont l'une est plus large que l'autre. Une fiche de terre dispose de deux broches et d'une broche de terre. La broche large ou la troisième broche sont utilisées pour votre sécurité. Si cette broche ne convient pas à votre prise, consultez un électricien pour le remplacement de la prise obsolète.
10. Protégez le câble d'alimentation du piétinement ou des pincements, notamment au niveau des fiches, des prises de courant, et du point où il sort de l'appareil.
11. Utilisez uniquement les fixations/accessoires spécifiés par le fabricant.
12. Débranchez cet appareil en cas d'orages ou de non-utilisation prolongée.
13. Confiez toute réparation à du personnel qualifié. Des réparations sont nécessaires si l'appareil est endommagé d'une façon quelconque, par exemple : cordon ou prise d'alimentation endommagé, liquide renversé ou chute d'objets sur l'appareil, exposition à la pluie ou à l'humidité, fonctionnement anormal, chute de l'appareil.
14. L'équipement doit être utilisé à une température ambiante de travail de 32 ° à 95 ° F (0 ° à 35 ° C).

## INSTALLATION

Photo Booth est conçu pour un usage intérieur et personnel uniquement. Il ne doit pas être installé en permanence à l'extérieur.

Les conditions suivantes doivent être évitées.

1. Exposition directe à la lumière du soleil, à une humidité élevée, au contact direct avec l'eau, à la poussière, à une chaleur élevée ou à un froid extrême.
2. Vibration. Photo Booth doit être installé sur une surface plane. Ne pas installer dans une zone telle que le photomaton présente un obstacle en cas d'urgence (c.-à-d. près de l'équipement d'incendie ou des issues de secours).

## ADVERTENCIA

Este producto puede exponerlo a productos químicos como el estireno y el benceno, que el Estado de California sabe que causan defectos de nacimiento u otros daños reproductivos. Para obtener más información, visite [www.P65Warnings.ca.gov](http://www.P65Warnings.ca.gov)

## ADVERTENCIA

Para garantizar un funcionamiento seguro del producto, asegúrese de leer este manual de usuario antes de usarlo. Guarde este manual de usuario en un lugar seguro para poder consultarlo fácilmente cuando sea necesario.

## ADVERTENCIA

### LEA ANTES DE UTILIZAR LA CABINA DE FOTOS

#### PRECAUCIONES DE SEGURIDAD

Los siguientes símbolos se utilizan en las etiquetas del juego para llamar la atención sobre situaciones potencialmente peligrosas:

 **ADVERTENCIA: No evitar el riesgo puede resultar en muerte o en lesiones graves.**

 **Peligro eléctrico. Desconectar la corriente antes de quitar la tapa. Solo lo debe hacer un técnico cualificado.**

 **ADVERTENCIA: Para reducir el riesgo de fuego o de descarga eléctrica, no exponga este aparato a lluvia o humedad.**

1. Lea y comprenda todas las advertencias de este manual.
2. No moje el arcade cuando lo limpie.
3. El adaptador AC/DC y el aparato no se debe exponer a goteo o salpicaduras y ningún objeto lleno de líquido, como floreros, se debe colocar sobre el aparato. El adaptador AC/DC se usa como dispositivo desconectado. El adaptador AC/DC del aparato no se debe obstruir NI debe ser de fácil acceso durante el uso previsto. Para que la potencia absorbida se desconecte por completo, el adaptador AC/DC del aparato se debe desconectar de la red.
4. Si el aparato está provisto de un terminal de tierra de protección, debe conectarse a la toma de corriente con una conexión a tierra de protección.
5. Distancia mínima 10 cm / 3.94 pulgadas alrededor del aparato para tener suficiente ventilación.
6. No se debe impedir la ventilación cubriendo las aberturas de ventilación con artículos como periódicos, manteles, cortinas, etc.
7. No se deben colocar fuentes de llamas al descubierto sobre el aparato.
8. El aparato solamente debe usarse en climas moderados

#### DECLARACIÓN DE LA COMISIÓN FEDERAL DE COMUNICACIONES

Este dispositivo cumple la parte 15 de la normativa FCC. El funcionamiento está sujeto a las siguientes dos condiciones: (1) Puede que este dispositivo no cause interferencias perjudiciales, y (2) este dispositivo debe aceptar cualquier interferencia recibida, incluidas referencias que pueden causar un funcionamiento no deseado.

ADVERTENCIA: Los cambios o las modificaciones a esta unidad que no estén expresamente aprobados por la parte responsable del cumplimiento pueden invalidar la autoridad del usuario de manejar el equipo.

Este equipo se ha probado y cumple con los límites para un dispositivo digital Clase B, de conformidad con la Parte 15 de la normativa FCC. Estos límites están diseñados para proporcionar protección razonable contra interferencias perjudiciales en una instalación residencial. Este equipo genera, usa y puede radiar energía de radiofrecuencia y, si no se instala ni se usa de conformidad con las instrucciones, puede causar interferencias perjudiciales para las comunicaciones por radio. Sin embargo, no hay garantía de que no se produzcan interferencias en una instalación específica. Si este equipo causa interferencias perjudiciales a la recepción de radio o de televisión, lo cual se puede determinar encendiendo y apagando el equipo, se anima al usuario a intentar corregir la interferencia siguiendo una o más de las siguientes medidas:

- Reoriente o recolocque la antena receptora
- Aumente la separación entre el equipo y el receptor
- Conecte el equipo a un enchufe que esté en un circuito diferente del receptor
- Consulte con el distribuidor o con un técnico de radio / TV experto para pedir ayuda

Este dispositivo contiene transmisores / receptores exentos de licencia que cumplen con los RSS (s) exentos de licencia de Innovación, Ciencia y Desarrollo Económico de Canadá. La operación está sujeta a las siguientes dos condiciones:

1. Este dispositivo no puede causar interferencia.
2. Este dispositivo debe aceptar cualquier interferencia, incluida la interferencia que pueda causar un funcionamiento no deseado del dispositivo.

**ADVERTENCIA: Photo Booth no asume ninguna responsabilidad por una instalación incorrecta o cargas excesivas colocadas en los tornillos o el soporte. Este anclaje de pared no sustituye a la supervisión adecuada de un adulto.**

## IMPORTANTES INSTRUCCIONES DE SEGURIDAD

1. Lea estas instrucciones.
2. Guarde estas instrucciones.
3. Preste atención a todas las advertencias.
4. Siga todas las instrucciones.
5. No use este aparato cerca del agua.
6. Limpie solamente con un trapo seco.
7. No Bloquee ninguna abertura de ventilación. Instale de conformidad con las instrucciones del fabricante.
8. No lo instale cerca de ninguna fuente de calor como radiadores, calefactores, estufas u otros aparatos (incluidos amplificadores) que produzcan calor.
9. No anule el propósito de seguridad del enchufe polarizado o con conexión a tierra. Un enchufe polarizado tiene dos hojas con una más ancha que la otra. Un enchufe con conexión a tierra tiene dos hojas y una tercera clavija con conexión a tierra. La hoja ancha o la tercera clavija están pensadas para su seguridad. Cuando el enchufe proporcionado no encaje en su enchufe, consulte con un electricista para sustituir el enchufe obsoleto.
10. Proteja el cable de corriente de que se pise o se pince especialmente en los enchufes, los receptáculos y el punto en el que salen del aparato.
11. Utilice únicamente los accesorios especificados por el fabricante.
12. Desenchufe este aparato durante tormentas eléctricas o cuando no se utilice durante un periodo prolongado de tiempo.
13. Toda reparación debe ser realizada por personal cualificado. Será necesaria la reparación de este aparato cuando presente algún daño, por ejemplo, en el cable o en enchufe de alimentación, cuando se produzca derrame de líquido o caída de objetos sobre el aparato, exposición a la lluvia o a la humedad, funcionamiento anómalo o caída del producto.
14. El equipo debe usarse a temperatura ambiente de trabajo 32 ° - 95 ° F (0 ° - 35 ° C).

## INSTALLATION

Photo Booth está diseñado para uso personal y en interiores únicamente. No debe instalarse permanentemente al aire libre.

Deben evitarse las siguientes condiciones.

1. Exposición directa a la luz solar, alta humedad, contacto directo con el agua, polvo, altas temperaturas o frío extremo.
2. Vibración. El fotomatón debe instalarse en una superficie nivelada. No lo instale en una área en la que el juego represente un obstáculo en caso de emergencia. (es decir, cerca de equipos contra incendios o salidas de emergencia).

# Contents Included

# Contenu inclus

# Contenido incluido



User Manual  
Manuel de l'Utilisateur  
Manual de usuario



Quick Start Guide  
Guide de démarrage rapide  
Guía de inicio rápido

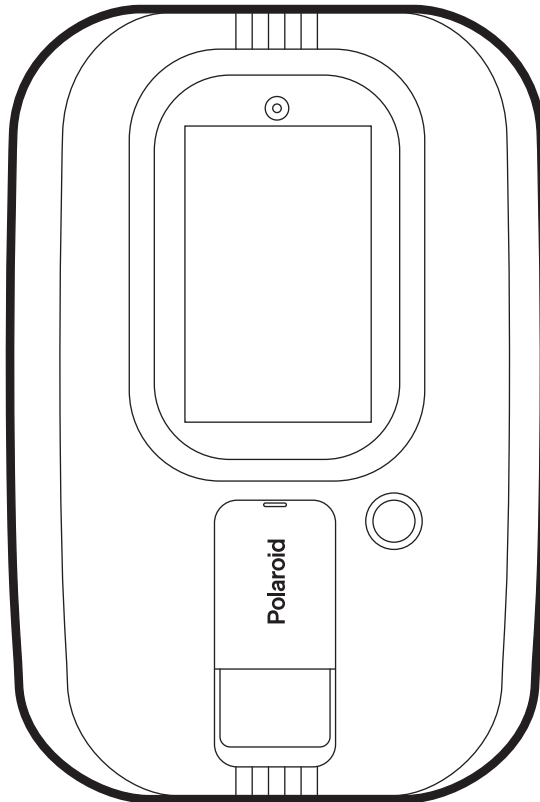

At-Home Instant Photo Booth  
Photomaton instantané à la maison  
Fotomatón instantáneo en casa



ZINK® Paper  
Papier ZINK®  
Papel ZINK®

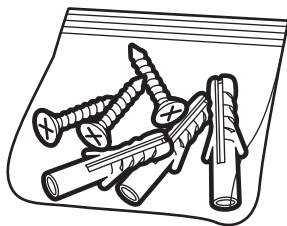

Mounting Hardware  
Le matériel de montage  
Accesorios de montaje

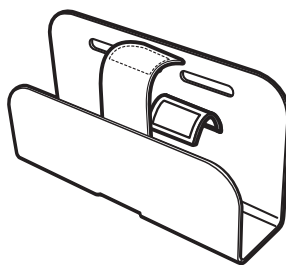

Wall Bracket  
Support mural  
Soporte de pared

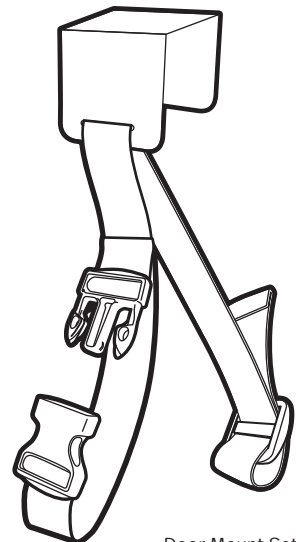

Door Mount Set  
Ensemble de montage de porte  
Conjunto de montaje en puerta

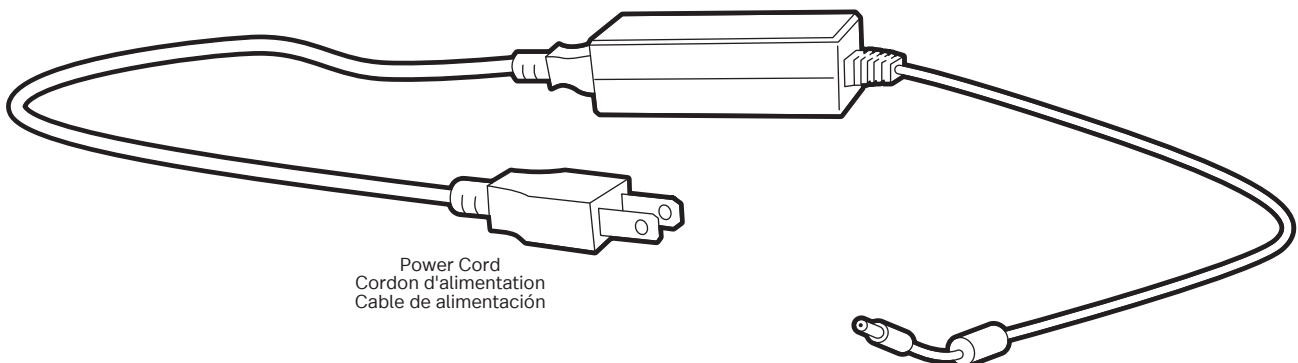

Power Cord  
Cordon d'alimentation  
Cable de alimentación

# Product Features

## Caractéristiques du produit

## Características del producto

### Front View

### Vue de Face

### Vista Frontal

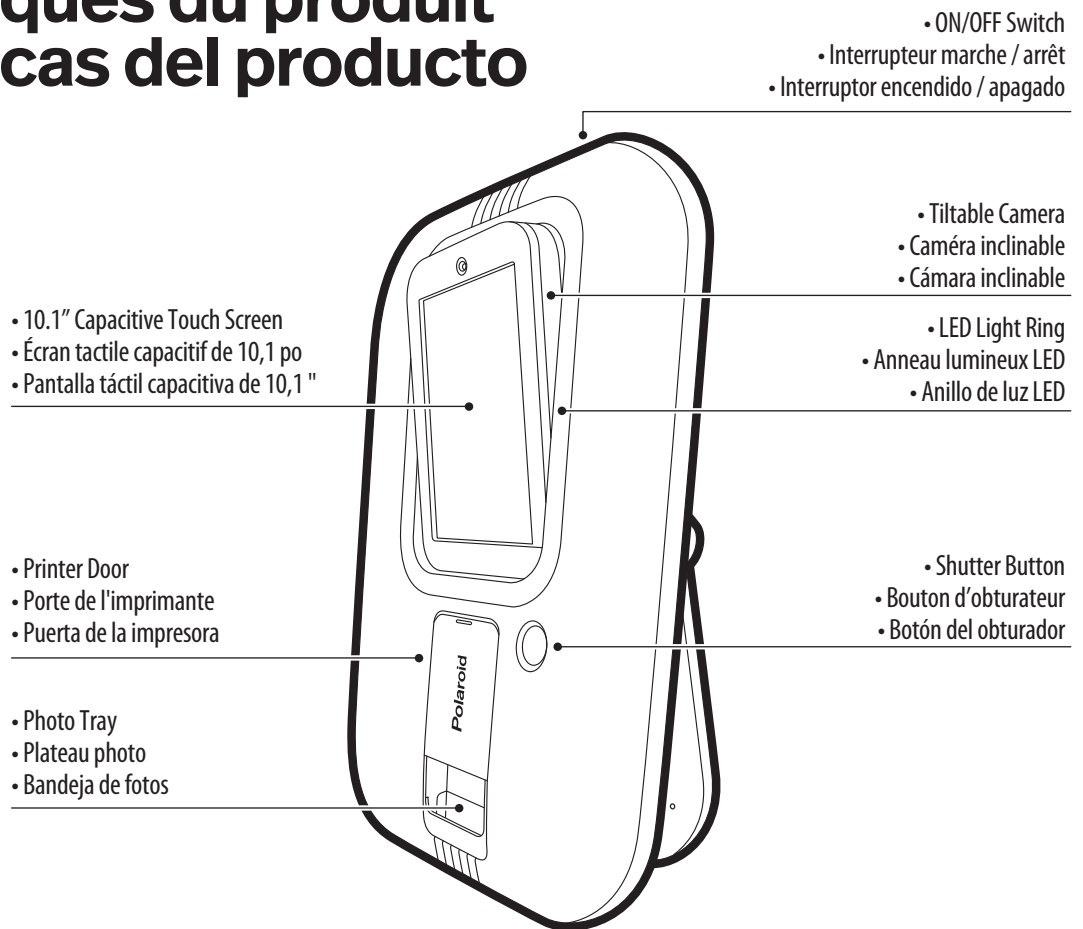

### Back View

### Vue Arrière

### Vista Trasera

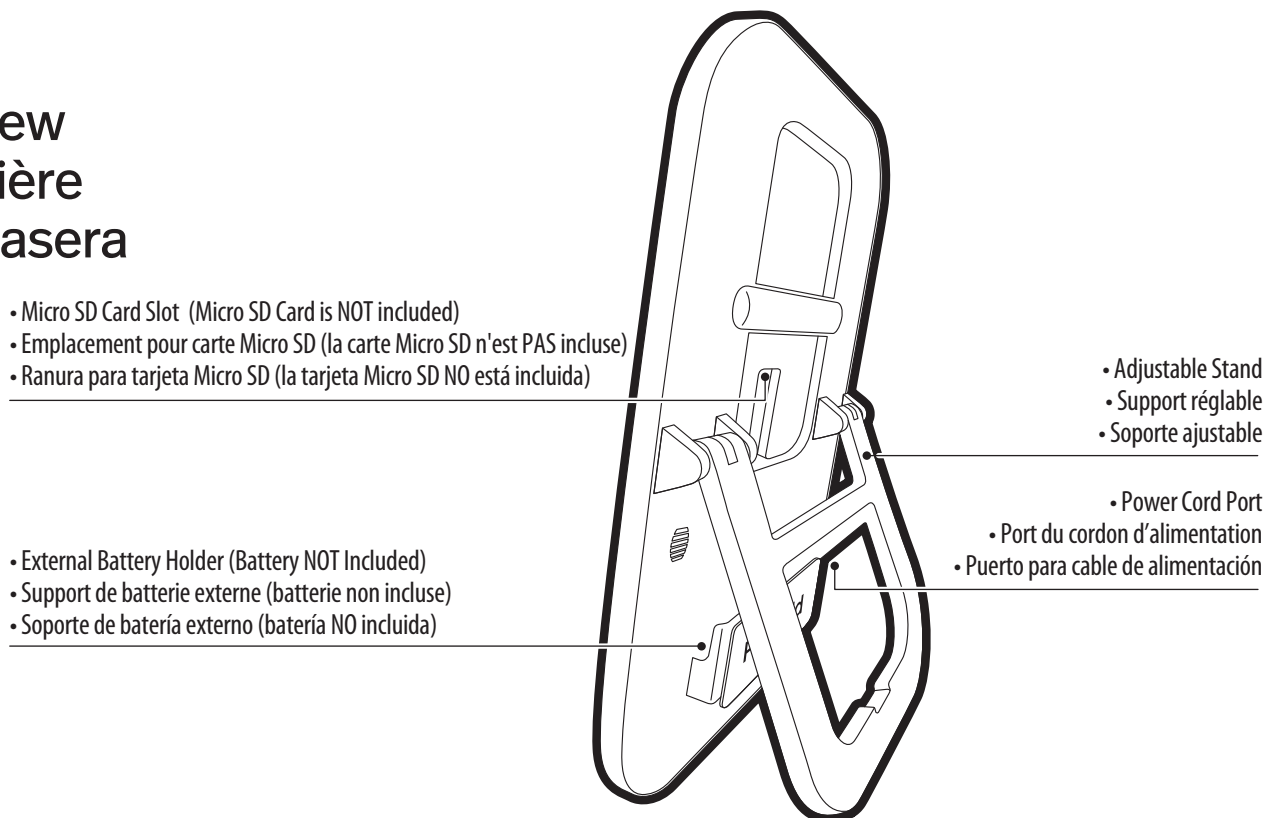

# Mounting Options

## Options de montage

## Opciones de montaje

### 01.

Table Top

Dessus de la Table

Mesa

#### **⚠ WARNING / ATTENTION / ADVERTENCIA**

Always place Photo Booth on level surface to avoid tipping and serious injury or damage /  
 Pliez toujours Photo Booth sur une surface plane pour éviter le basculement et les blessures ou dommages graves /  
 Coloque siempre el Photo Booth en una superficie nivelada para evitar vuelcos y lesiones o daños graves.

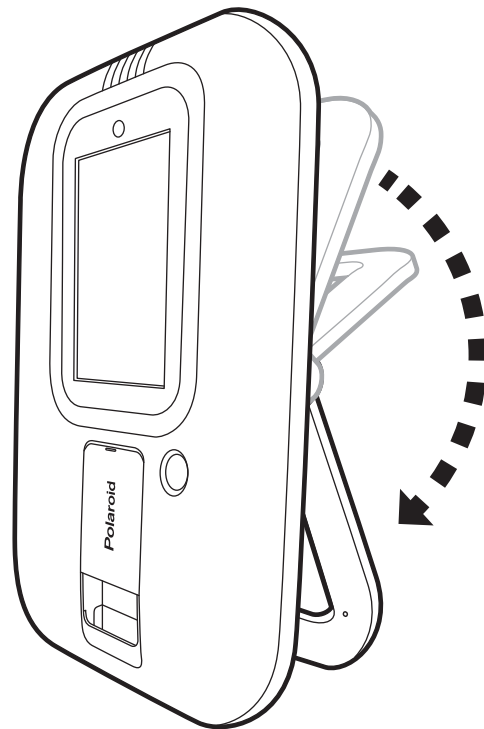

### 02.

Door Mount

Support de Porte

Montaje en Puerta

- A** Fold Adjustable Stand to the UP position until you hear it lock in place.  
 Pliez le support réglable en position HAUT jusqu'à ce que vous l'entendiez se verrouiller en place.  
 Rote el soporte ajustable hacia arriba hasta que escuche que se traba en su lugar.
- B** Attach Adjustable Strap to top of Adjustable Stand and click the buckle closed.  
 Attachez la sangle réglable en haut du support réglable et cliquez sur la boucle fermée.  
 Coloque la correa ajustable en la parte superior del soporte ajustable y cierre la hebilla.
- C** Place Door Hook Set over the top of door.  
 Placez l'ensemble de crochets de porte sur le dessus de la porte.  
 Coloque el gancho para puerta sobre la parte superior de la puerta.

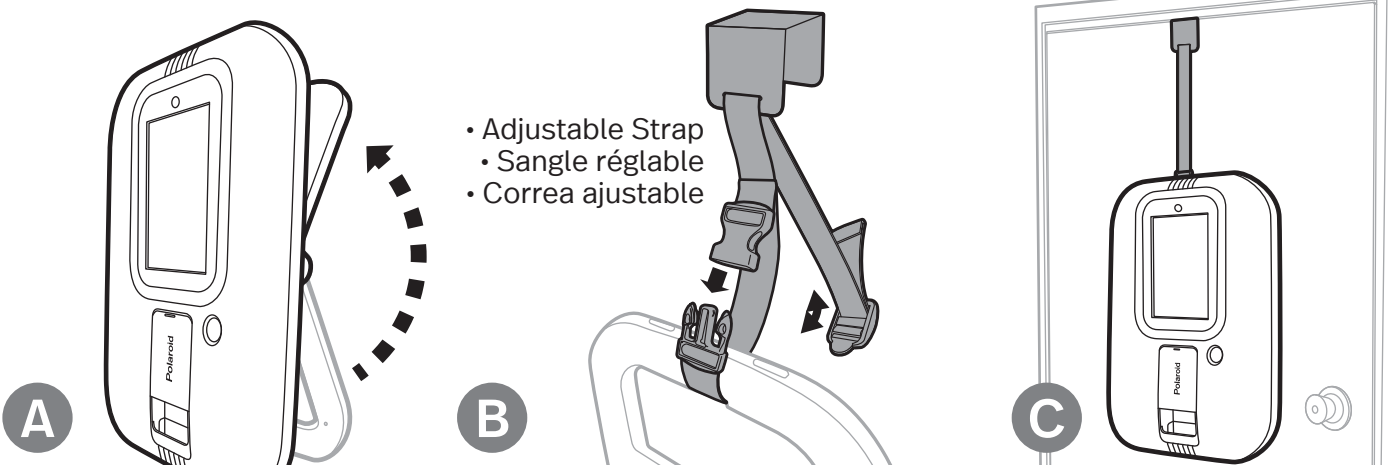

#### **⚠ WARNING / ATTENTION / ADVERTENCIA**

- FAILURE TO FOLLOW THESE INSTRUCTIONS CAN RESULT IN DEATH OR INJURY TO CHILDREN AND ADULTS / LE NON-RESPECT DE CES INSTRUCTIONS PEUT ENTRAÎNER LA MORT OU DES BLESSURES POUR LES ENFANTS ET LES ADULTES / EL NO SEGUIR ESTAS INSTRUCCIONES PUEDE RESULTAR EN LA MUERTE O LESIONES A NIÑOS Y ADULTOS  
 - MAKE SURE THE INSERTED BUCKLE CLOSSES WITH A "CLICK" SOUND AND THE PRODUCT HANGS FIRMLY ON THE DOOR / ASSUREZ-VOUS QUE LA BOUCLE INSÉRÉE SE FERMET D'UN "CLIC" ET QUE LE PRODUIT S'ACCROCHE FERMEMENT À LA PORTE / ASEGÚRESE DE QUE LA HEBILLA INSERTADA SE CIERRE CON UN SONIDO DE "CLIC" Y QUE EL PRODUCTO CUELQUE FIRMEMENTE DE LA PUERTA  
 - NEVER ALLOW CHILDREN TO CLIMB OR HANG ON PHOTO BOOTH / NE JAMAIS PERMETTRE AUX ENFANTS DE GRIMPER OU DE S'ACCROCHER SUR UN PHOTO / NUNCA PERMITA QUE LOS NIÑOS ESCALEN O CUELQUE EN CABINA DE FOTOS  
 - NEVER PLACE HEAVY ITEMS ON PHOTO BOOTH / NE JAMAIS PLACER D'ARTICLES LOURDS SUR LA PHOTO / NUNCA COLOQUE ARTÍCULOS PESADOS EN CABINA DE FOTOS  
 - ADULT ASSEMBLY REQUIRED / ASSEMBLAGE ADULTE REQUIS / ASAMBLEA DE ADULTOS REQUERIDA

# 03.

## Wall Mount Montage Mural Montaje en Pared

### ⚠ WARNING / ATTENTION / ADVERTENCIA

Serious injury can occur if improperly installed / Des blessures graves peuvent survenir en cas d'installation incorrecte / Pueden producirse lesiones graves si se instalan incorrectamente.  
Always lock unit when hanging / Verrouillez toujours l'unité lors de la suspension / Bloquear siempre la unidad al colgar.

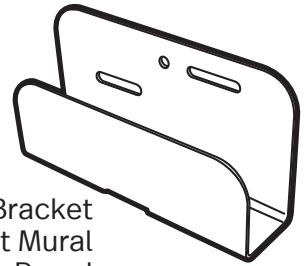

Wall Bracket  
Support Mural  
Soporte de Pared

- A** Mount Wall Bracket to the wall with included hardware.  
Fixez le support mural au mur avec le matériel inclus.  
Monte el soporte de pared en la pared con los accesorios incluidos.
- B** Fold Adjustable Stand to the UP position until you hear it lock in place.  
Pliez le support réglable en position HAUT jusqu'à ce que vous l'entendiez se verrouiller en place.  
Rote el soporte ajustable hacia arriba hasta que escuche que se traba en su lugar.
- C** Place Photo Booth on Wall Bracket and secure with the Safety Strap.  
Placez la cabine photo sur le support mural et fixez-la avec la sangle de sécurité.  
Coloque el Photo Booth en el soporte de pared y asegure la correa de seguridad.

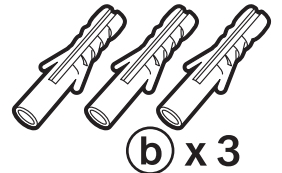
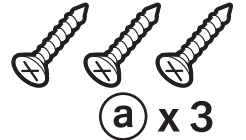

### ADULT ASSEMBLY REQUIRED / ASSEMBLAGE ADULTE REQUIS / SE REQUIERE ADULTO PARA ARMAR

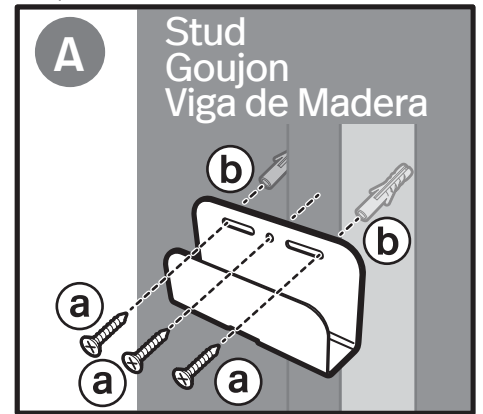
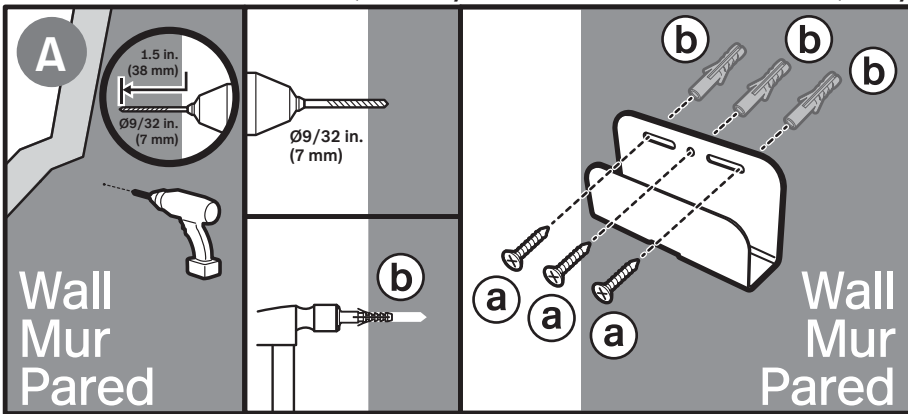

### HELPFUL HINT / CONSEIL UTILE / CONSEJO ÚTIL:

Use a stud finder to locate stud within the desired area. If stud cannot be found please install other mounting or have installed by a professional.  
Utilisez un détecteur de montants pour localiser les montants dans la zone souhaitée. Si le goujon ne peut pas être trouvé, veuillez installer un autre support ou faire installer par un professionnel.  
Utilice un buscador de vigas para ubicar las vigas dentro del área deseada. Si no puede encontrar la viga, instale otro montaje o hágalo instalar por un profesional.

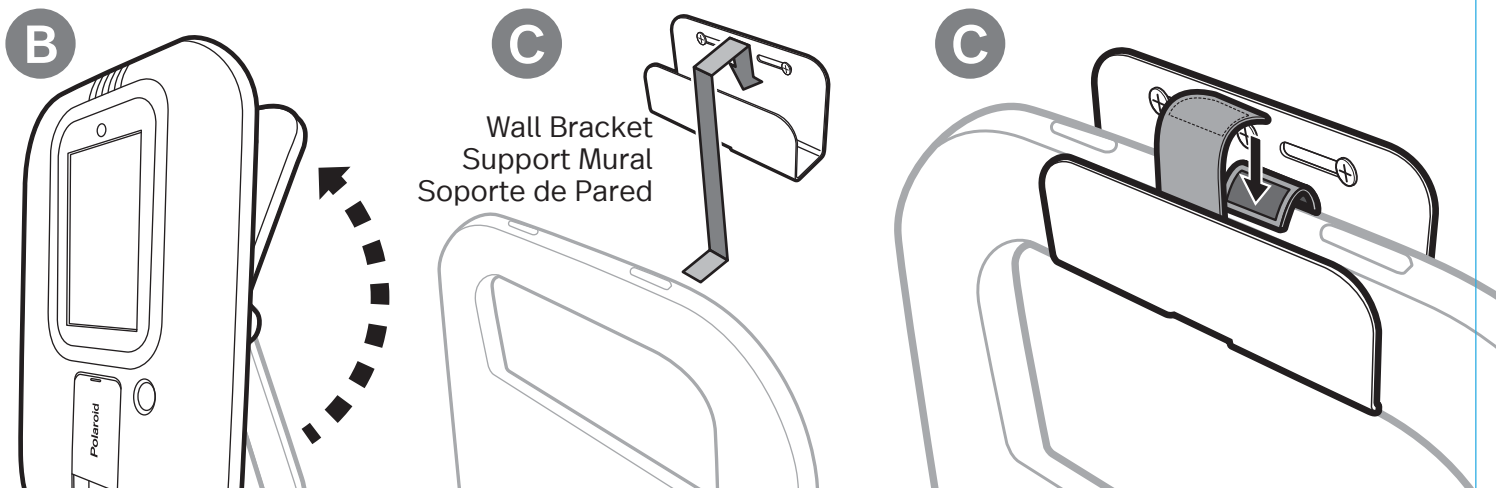

### ⚠ WARNING / ATTENTION / ADVERTENCIA

- READ AND FOLLOW ALL INSTRUCTIONS BEFORE USE / LISEZ ET SUIVEZ TOUTES LES INSTRUCTIONS AVANT L'UTILISATION / LEA Y SIGA TODAS LAS INSTRUCCIONES ANTES DE USAR.
- SERIOUS INJURY CAN OCCUR IF IMPROPERLY INSTALLED / DES BLESSURES GRAVES PEUVENT SURVENIR EN CAS D'INSTALLATION INCORRECTE / PUEDEN OCURRIR LESIONES GRAVES SI SE INSTALA INCORRECTAMENTE.
- INSTALL ONLY IN WOODEN STUD WALLS / INSTALLER UNIQUEMENT DANS DES MURS À GOUJONS EN BOIS / INSTALAR ÚNICAMENTE EN PAREDES DE MADERA.
- NEVER ALLOW CHILDREN TO HANG OR CLIMB ON PHOTO BOOTH / NE JAMAIS PERMETTRE AUX ENFANTS DE ACCROCHER OU DE GRIMPER SUR LA PHOTO / NUNCA PERMITA QUE LOS NIÑOS COLGEN O SUBEN EN LA CABINA DE FOTOS.
- ALWAYS INSTALL LOCKING LEVER / INSTALLER TOUJOURS LE LEVIER DE VERROUILLAGE / INSTALE SIEMPRE LA PALANCA DE BLOQUEO.

WALL MOUNT MUST BE INSTALLED IN A WOODEN STUD; FAILURE TO FOLLOW INSTRUCTIONS COULD RESULT IN SERIOUS INJURY OR DAMAGE TO WALL AND PHOTO BOOTH / LE MONTAGE MURAL DOIT ÊTRE INSTALLÉ DANS UN TIGE EN BOIS; LE NON-RESPECT DES INSTRUCTIONS POURRAIT ENTRAÎNER DES BLESSURES GRAVES OU DES DOMMAGES AU MUR ET À LA CABINE PHOTO / EL MONTAJE DE PARED DEBE INSTALARSE EN UN PERNO DE MADERA; EL NO SEGUIR LAS INSTRUCCIONES PODRÍA RESULTAR EN LESIONES GRAVES O DAÑOS A LA PARED Y A LA CABINA FOTOGRÁFICA.



# Getting Started Commencer Empezando

1

Plug in the power supply on the back of Photo Booth.  
Branchez l'alimentation électrique à l'arrière de Photo Booth.  
Enchufe la fuente de alimentación en la parte posterior de Photo Booth.



This product is intended for use only with the adapter provided /  
Ce produit est destiné à être utilisé uniquement avec l'adaptateur fourni / Este producto está diseñado para usarse solo con el adaptador provisto:  
Manufacturer / Fabricant / Fabricante: Blue Iron Holdings Ltd.  
Model / Modèle / Modelo: BI65-120400-E2

**POWER SUPPLY:** AC/DC Adapter

**INPUT POWER:** AC100-240V, 50/60Hz 2A Max

**OUTPUT POWER:** DC12.0V  $\approx$  4.0A

**MONITOR:** 10" Capacitive Touch Screen

**ASSEMBLED DIMENSIONS / DIMENSIONS ASSEMBLÉES / DIMENSIONES MONTADAS:** 23.75" x 15.75" x 7.5" (60.3 x 40 x 19 cm)

**ALIMENTATION ÉLECTRIQUE:** Adaptateur CA/CC

**PUISSANCE D'ENTRÉE:** CA100-240V, 50/60Hz 2A Max

**PUISSANCE DE SORTIE:** CC12.0V  $\approx$  4.0A

**ÉCRAN:** Écran tactile capacitif de 10 po

**FUENTE DE ALIMENTACIÓN:** Adaptador AC/DC

**POTENCIA DE ENTRADA:** AC100-240V, 50/60Hz 2A Max

**POTENCIA DE SALIDA:** DC12.0V  $\approx$  4.0A

**MONITOR:** Pantalla táctil capacitiva de 10"

- The AC/DC adapter is used as disconnect device / L'adaptateur CA/CC de l'appareil est utilisé pour déconnecter le système / El adaptador de AC/DC se utiliza como dispositivo de desconexión.
- The AC/DC adapter of apparatus should not be obstructed OR should be easily accessed during intended used / L'adaptateur CA/CC de l'appareil ne doit pas être obstrué ou doit être facilement accessible pendant son utilisation / El adaptador de AC/DC del aparato no debe obstruirse O debe accederse fácilmente durante el uso previsto.
- To be completely disconnect the power input, the AC/DC adapter of apparatus shall be disconnected from the mains / Pour être complètement déconnecté de l'alimentation d'entrée, l'adaptateur CA/CC de l'appareil doit être déconnecté du secteur / Para desconectar completamente la entrada de alimentación, el adaptador de AC/DC del aparato se debe desconectar de la red eléctrica.
- For PLUGGABLE EQUIPMENT, the socket-outlet shall be installed near the equipment and shall be easily accessible / Pour les EQUIPEMENTS BRANCHABLES, la prise de courant doit être installée à proximité de l'équipement et doit être facilement accessible / Para EQUIPOS ENCHUFABLES, la toma de corriente debe instalarse cerca del equipo y debe ser fácilmente accesible.
- The applied nameplate is located at the back of the product / La plaque signalétique appliquée est située à l'arrière du produit / La placa de identificación aplicada se encuentra en la parte posterior del producto.
- Equipment is only suitable for mounting at height  $\leq$  2 meter / L'équipement ne convient que pour un montage à une hauteur  $\leq$  2 mètres / El equipo solo es adecuado para el montaje a una altura  $\leq$  2 metros.

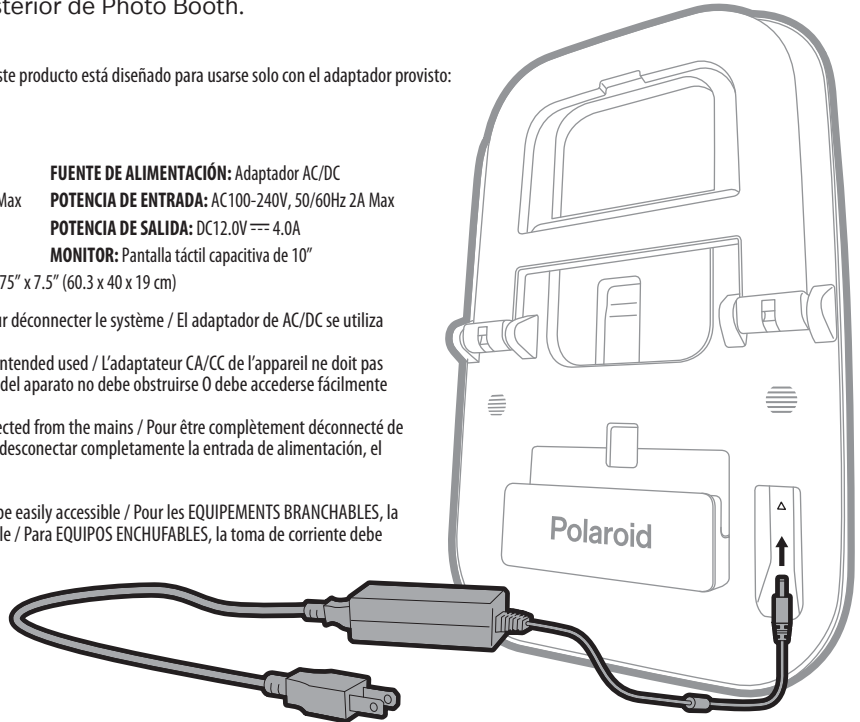

2

External Battery Pack Holder - Used to hold open market battery packs (sold separately) that support 12 Volt 4.0A.  
Support de batterie externe - Utilisé pour contenir des batteries du marché libre (vendues séparément) prenant en charge 12 volts 4,0 A.  
Soporte para batería externa - Se utiliza para contener paquetes de baterías de mercado abierto (se venden por separado) que admiten 12 voltios 4.0A

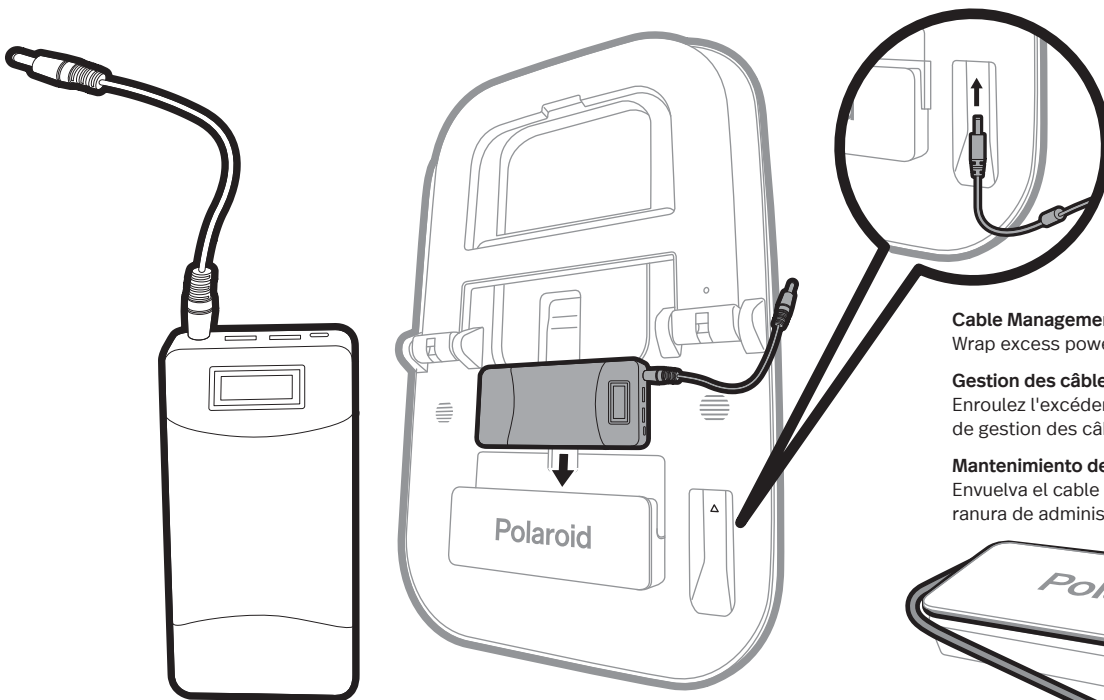

#### Cable Management:

Wrap excess power cable around cable management slot.

#### Gestion des câbles:

Enroulez l'excédent de câble d'alimentation autour de la fente de gestion des câbles.

#### Mantenimiento de Cable:

Envuelva el cable de alimentación sobrante alrededor de la ranura de administración de cables

**NOTE:** External battery pack minimum requirement is 12 Volt 4.0A

**REMARQUE:** la configuration minimale requise pour la batterie externe est de 12 volts 4,0 A

**NOTA:** Los requisitos mínimos de la batería externa son 12 voltios 4,0A

# Loading Photo Paper

## Chargement du papier photo

### Carga de papel fotográfico

Load your Polaroid At-Home Photo Booth with 2"x 3" (50 x 76mm) ZINK® Photo paper (included)  
Chargez votre cabine photo Polaroid à domicile avec du papier photo ZINK® 2 "x 3" (50 x 76 mm) (inclus)  
Cargue su Polaroid fotomatón instantáneo en casa con papel ZINK® de 2"x 3" (50 x 76mm) (incluido)

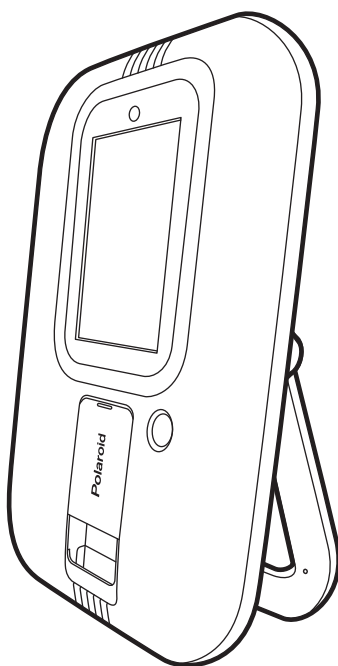

**NOTE: Polaroid At-Home Instant Photo Booth only holds maximum 10 sheets (one pack) of photo paper at a time.**

Excess photo paper could cause your Photo Booth to jam and/or not function properly.

**REMARQUE: La cabine photo instantanée Polaroid At-Home ne contient que 10 feuilles maximum (un paquet) de papier photo à la fois.**

Un excès de papier photo peut entraîner un bourrage et / ou un dysfonctionnement de votre Photomaton.

**NOTA: El Photo Booth Polaroid instantáneo solo admite un máximo de 10 hojas de papel fotográfico a la vez.**

El exceso de papel fotográfico podría hacer que su Photo Booth se atasque y no funcione correctamente.

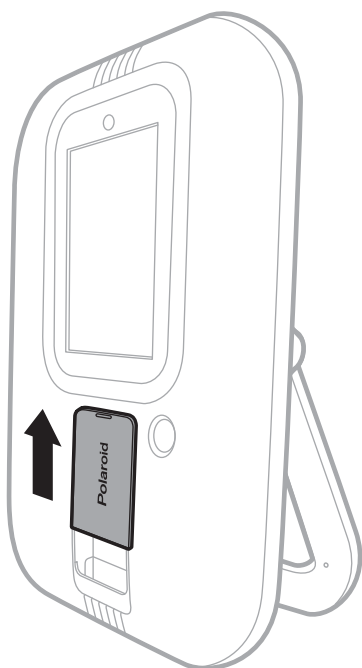

- 1**
- Lift up on printer door.
  - Soulevez la porte de l'imprimante.
  - Levante la puerta de la impresora.

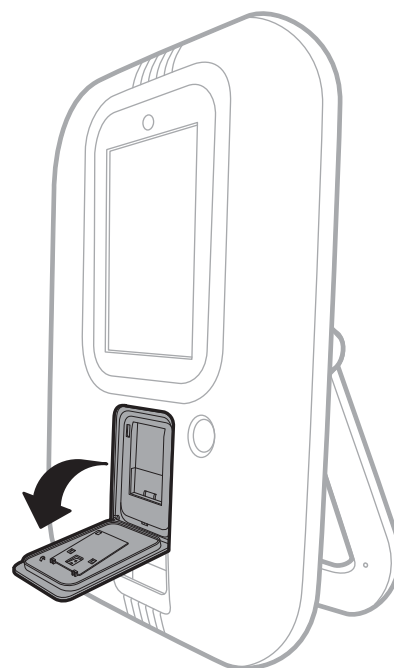

- 2**
- Pull forward to open.
  - Tirez vers l'avant pour ouvrir.
  - Tire hacia adelante para abrir.

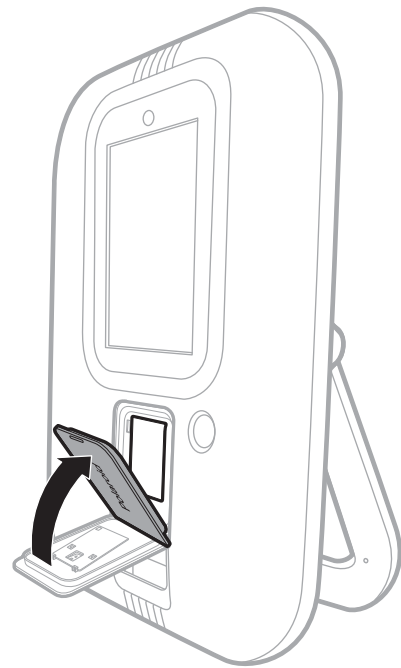
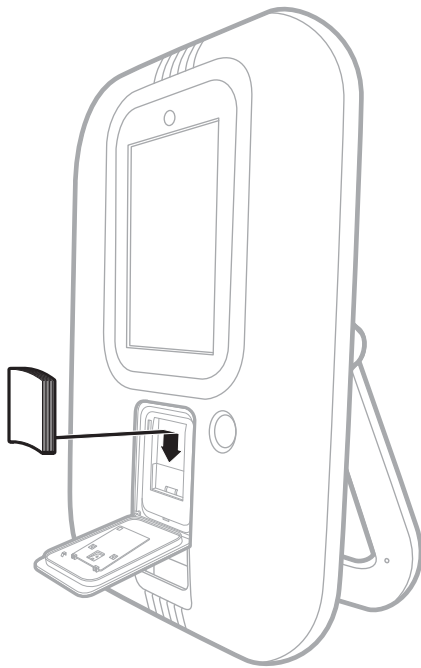
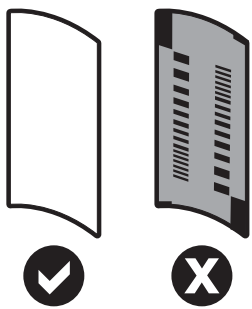

- 3**
- Place the photo paper in the printer with the “Blue” barcode calibration paper facing inward.
  - Placez le papier photo dans l'imprimante avec le papier d'étalonnage de code à barres «Bleu» tourné vers l'intérieur.
  - Coloque el papel fotográfico en la impresora con el papel de calibración de código de barras «Azul» hacia adentro.

- 4**
- Hold the photo paper in place and close the printer door.
  - Tenez le papier photo en place et fermez la porte de l'imprimante.
  - Sostenga el papel fotográfico en su lugar y cierre la puerta de la impresora.

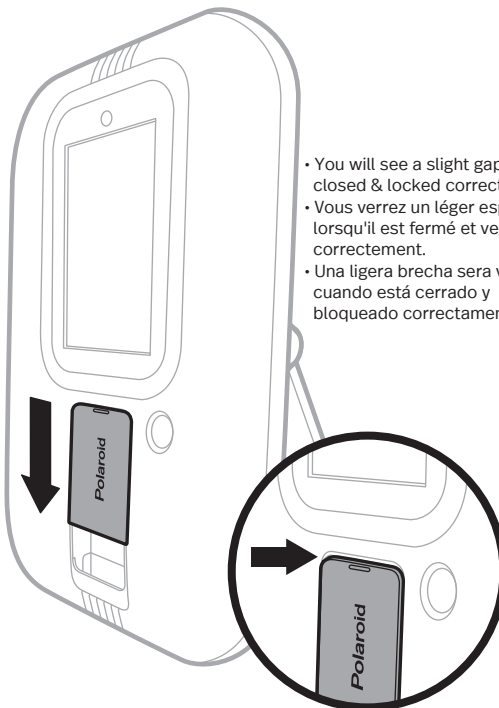
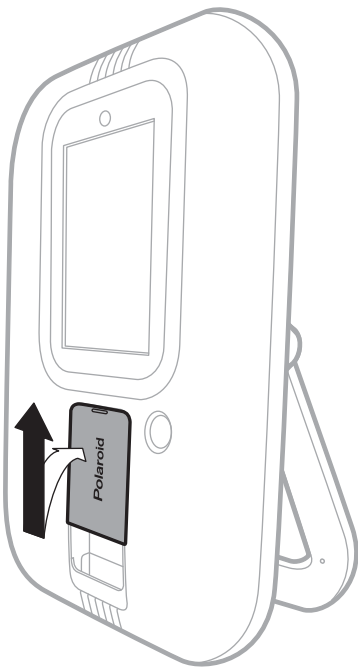

- You will see a slight gap when closed & locked correctly.
- Vous verrez un léger espace lorsqu'il est fermé et verrouillé correctement.
- Una ligera brecha sera visible cuando está cerrado y bloqueado correctamente.

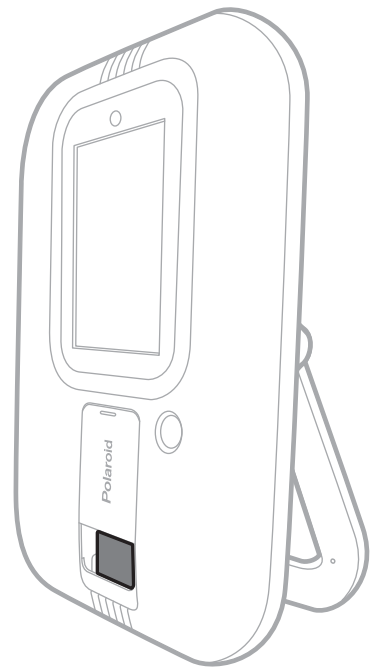

- 5**
- Slightly lift up on the printer door while pressing inward until the printer door lays flush with the Photo Booth housing.
  - Soulevez légèrement la porte de l'imprimante tout en appuyant vers l'intérieur jusqu'à ce que la porte de l'imprimante affleure le boîtier de la Photomaton.
  - Levante ligeramente la puerta de la impresora mientras presiona hacia adentro hasta que la puerta de impresora quede alineada con la carcasa del Photo Booth.

- 6**
- When printer door is laying flush with the Photo Booth housing, slide downward to lock the door shut.
  - Lorsque la porte de l'imprimante est alignée avec le boîtier de la Photomaton, faites-la glisser vers le bas pour verrouiller la porte.
  - Cuando la puerta de la impresora esté alineada con la carcasa del Photo Booth, deslízela hacia abajo para cerrar la puerta.

- 7**
- After the paper is loaded and the door is closed and locked correctly, the “Blue” calibration paper will eject out from the printer.
  - Une fois le papier chargé et la porte fermée et verrouillée correctement, le papier d'étalonnage «Bleu» est éjecté de l'imprimante.
  - Una vez que se haya cargado el papel y la puerta esté cerrada y bloqueada correctamente, el papel de calibración “Azul” se expulsará de la impresora.

**NOTE: Failure to lock the door correctly in place will prevent the photos from printing.**  
**REMARQUE: le fait de ne pas verrouiller correctement la porte en place empêchera l'impression des photos.**  
**NOTA: Si no cierra la puerta correctamente en su lugar, evitará que las fotos se imprimen.**

# Powering on your Photo Booth

## Allumer votre photomaton

## Encendido de su fotomatón

- 1
  - Press the button on the top of your Polaroid At-Home Instant Photo Booth to power it on.
  - Appuyez sur le bouton situé sur le dessus de votre cabine photo instantanée Polaroid At-Home pour l'allumer.
  - Presione el botón en la parte superior de su Polaroid fotomatón instantáneo para encenderlo.

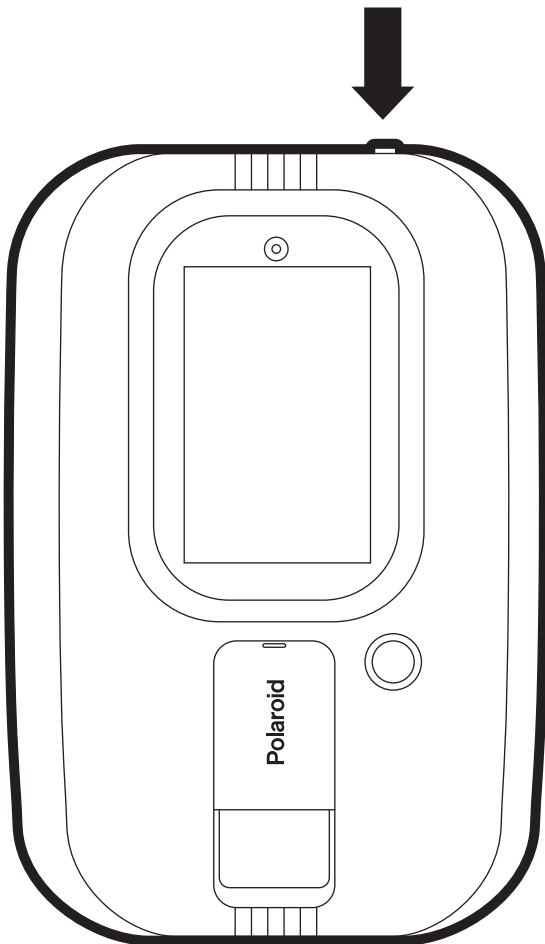

- 2
  - Press the shutter button to take a photo.
  - Appuyez sur le déclencheur pour prendre une photo.
  - Presione el botón del obturador para tomar una foto.

# Advanced Setting

## Paramètre avancé

### Configuración avanzada

TURN ON  
ALLUMER  
ENCENDER

TURN OFF  
ÉTEINDRE  
APAGAR

- Camera light
- Lumière de la caméra
- Luz de Cámara

- Gallery
- Galerie
- Galería

- Timer (OFF/3 /5/10 Seconds)
- Minuterie (OFF / 3/5/10 secondes)
- Temporizador (OFF/3/5/10 segundos)

- Settings
- Réglages
- Ajustes

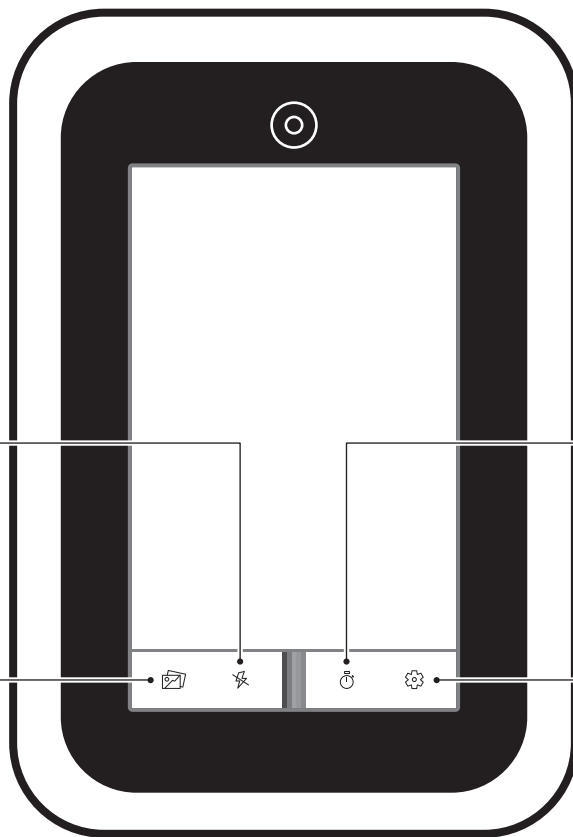

- Print
- Impression
- Impresión

- Edit
- Éditer
- Editar

- Delete
- Effacer
- Eliminar

- Upload
- Télécharger
- Subir

- Exit
- Sortir
- Salida

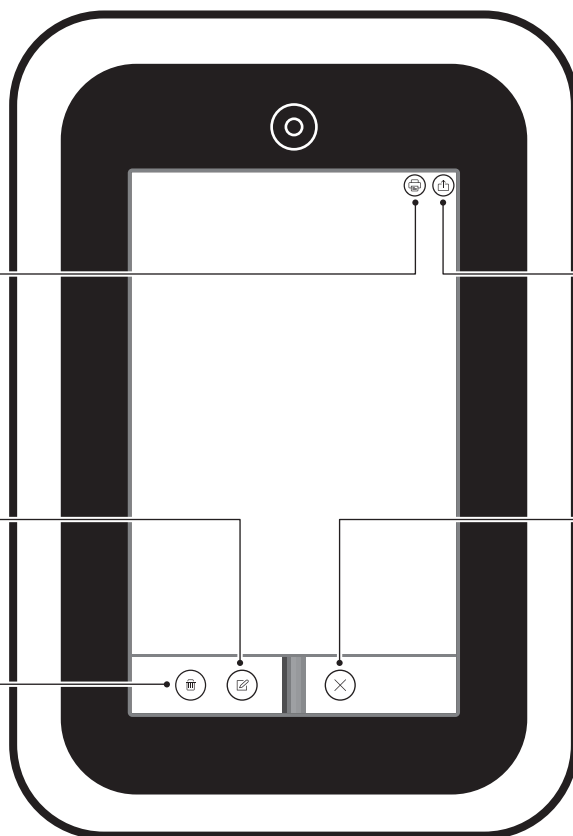

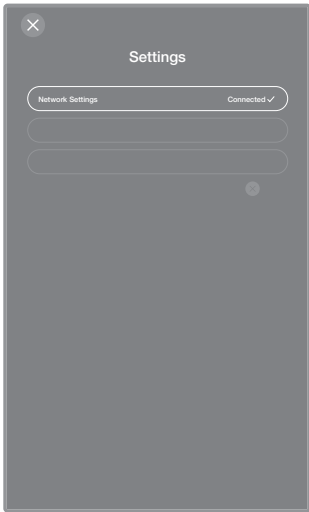

- WIFI Signal Strength
- Force du signal WIFI
- Intensidad de La Señal WIFI



Weak  
Faible  
Débil



Medium  
Moyen  
Medio



Strong  
Fort  
Fuerte

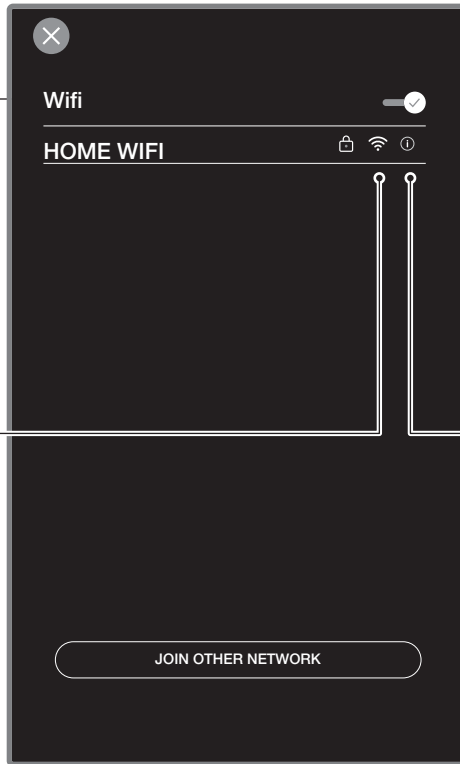

- WIFI ON / OFF
- WIFI Allumé / Éteint
- WIFI Encendido/Apagado

- WIFI network info
- Informations sur le réseau WIFI
- Información de la red WIFI

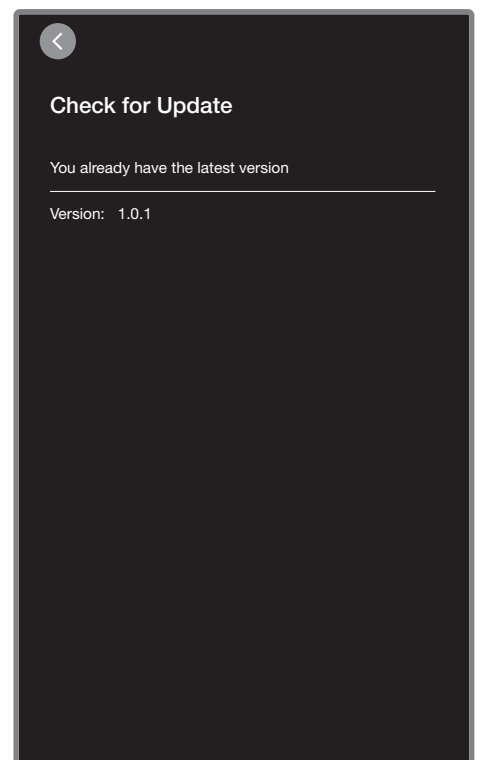
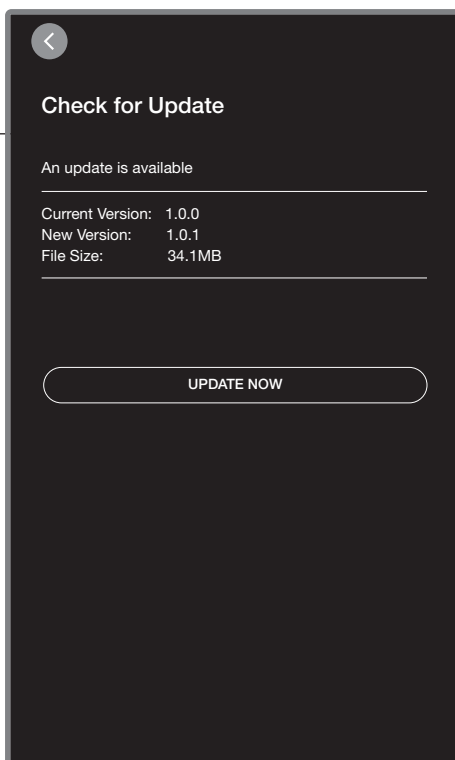

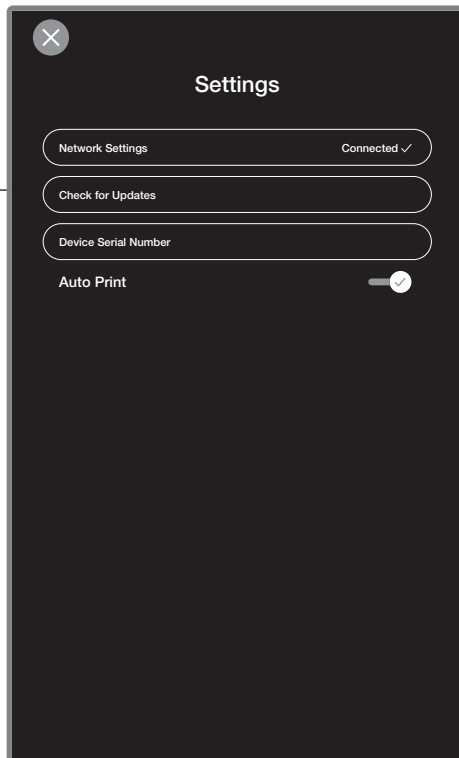
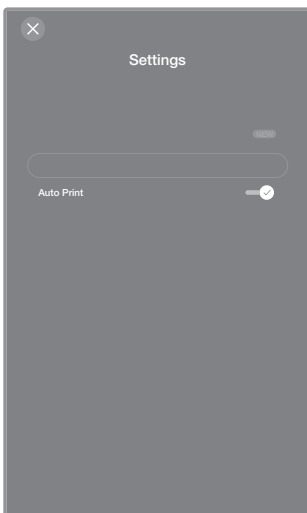
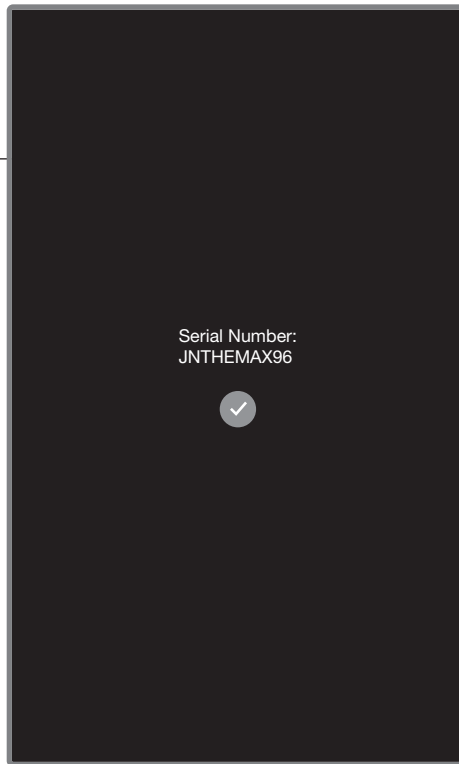
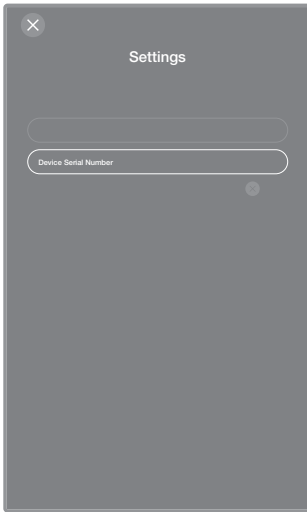

- Auto Print ON /OFF
- Impression automatique Allumé / Éteint
- Impresión Automática Encendido/ Apagado

- When Auto Print is turned ON, Photo Booth will automatically print after several seconds upon taking a picture.
- Lorsque l'impression automatique est activée, Photo Booth imprimera automatiquement après plusieurs secondes après avoir pris une photo.
- Cuando la impresión automática está activada, el Photo Booth imprimirá automáticamente después de varios segundos al tomar una foto.

# Editing Édition Edición

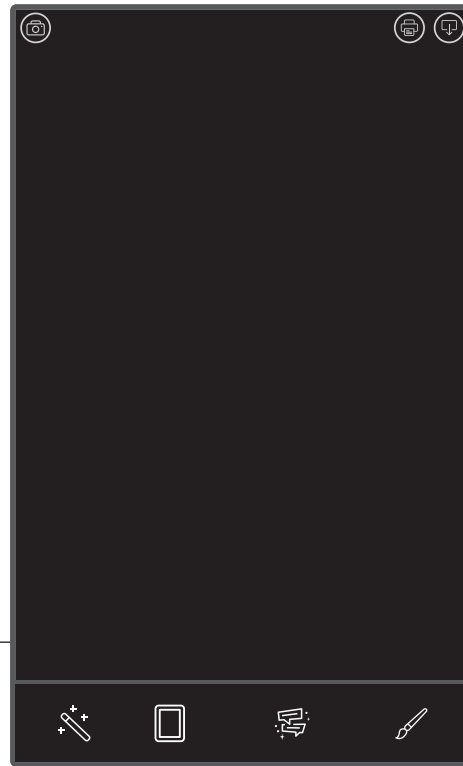
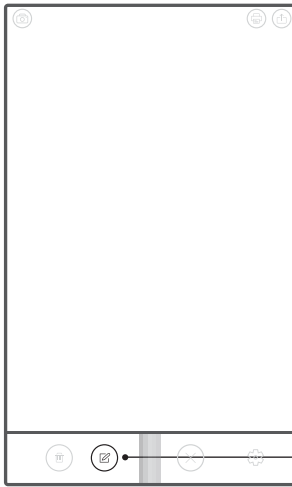

- Filter
- Filtre
- Filtro

- None  
Aucun  
Ninguno
- Blur  
Se brouiller  
Difuminar
- Grayscale  
Niveaux de gris  
Escala de grises
- Invert  
Inverser  
Invertir
- Pixelation  
Pixelation  
Pixelación
- Sepia  
Sépia  
Sepia
- Sketch  
Esquisser  
Bosquejo
- Toon  
Toon  
Póster
- Vignette  
Vignette  
Viñeta

- Frame
- Cadre
- Marco

- Stickers
- Autocollants
- Pegatinas

- Brush
- Brosser
- Pincel

 Color Picker  
Pipette à couleurs  
Selector de Color

 Brush  
Brosser  
Pincel

 Eraser  
La gomme  
Borrador

 Exit  
Sortir  
Salida

 Undo  
annuler  
Deshacer

 Redo  
Refaire  
Rehacer

- Save Picture
- Enregistrer l'image
- Guardar Imagen



# Quick Share Partage rapide Compartir ahora

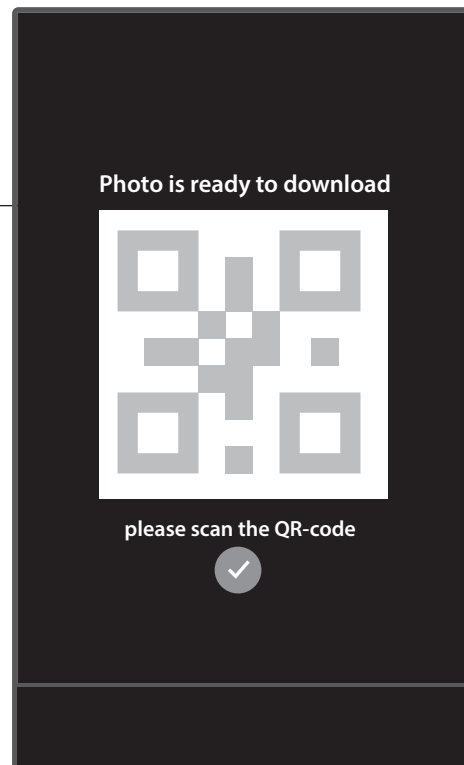

**SCAN  
QR  
CODE**

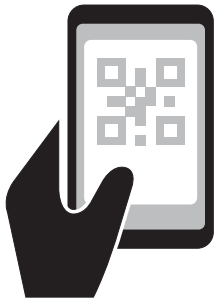

## Share your photo online! Partagez votre photo en ligne! ¡Comparte tu foto en línea!

- Scan QR code with your smart phone camera to download the photo to your smart phone and share it via your favorite App. (Older phones may require a QR code reader App.)
- Scannez le code QR avec l'appareil photo de votre téléphone intelligent pour télécharger la photo sur votre téléphone intelligent et partagez-le via votre application préférée. (Les téléphones plus anciens peuvent nécessiter une application de lecture de code QR.)
- Escanee el código QR con la cámara de su teléfono inteligente para descargar la foto a su teléfono inteligente y compartirla a través de su aplicación favorita. (Los teléfonos más antiguos pueden requerir una aplicación de lector de códigos QR).

## Assistance or Service Assistance ou service Asistencia o servicio

Before contacting us for assistance or service, please check the "Troubleshooting" section in the User Manual. If you still have questions regarding your Photo Booth product or require technical support, contact Polaroid At-Home Instant Photo Booth Customer Service at [www.tastemakersllc.com/polaroidsupport](http://www.tastemakersllc.com/polaroidsupport)

Avant de nous contacter pour une assistance ou un service, veuillez consulter la section «Dépannage» du manuel d'utilisation. Si vous avez encore des questions concernant votre produit Photo Booth ou si vous avez besoin d'une assistance technique, contactez le service client Polaroid At-Home Instant Photo Booth à l'adresse [www.tastemakersllc.com/polaroidsupport](http://www.tastemakersllc.com/polaroidsupport)

Antes de ponerse en contacto con nosotros para obtener asistencia o servicio, consulte la sección "Solución de problemas" del Manual del usuario. Si aún tiene preguntas sobre su producto Photo Booth o necesita soporte técnico, comuníquese con el Servicio de atención al cliente de Polaroid At-Home Instant Photo Booth en [www.tastemakersllc.com/polaroidsupport](http://www.tastemakersllc.com/polaroidsupport)

# Troubleshooting

Problem	Possible cause	Solution
-Photo Booth will not turn on.	-Power cord is not plugged into wall outlet. -Wires/ Plugs are hooked up incorrectly. -ON/Off button wasn't pressed on top of unit.	-Make sure power cord is plugged into the wall outlet and there is power to that outlet. (Plug other electrical equipment into the power outlet to make sure the outlet normally works.) -Make sure all wires/ plugs are properly connected and all the way set in as directed in assembly instructions. -Push ON/OFF button on top of unit to power on.
-The Photo Booth screen is frozen. -The screen looks pixelated or there are lines running through the image.	-The Photo Booth encountered a problem when processing the data.	-You may need to RESET the Photo Booth. Unplug the Photo Booth from the wall outlet and wait 60 seconds to RESET the Photo Booth. Plug the Photo Booth back in and press the ON/OFF button on top of unit to power on.
-The printer is not printing.	-The printer may be out of paper. -The printer door may not be closed properly. -The paper was inserted backwards.	-Check to make sure you have paper in the printer. -Make sure the printer door is closed properly and locked in place by sliding the door downward until you hear a click sound. (Refer to User Manual)
-The printer is printing paper, but there is no image on the paper after it has printed.	-The paper may have been placed in backwards.	-Make sure the printing surface is facing forward. The text side of paper should be facing inward. (Refer to User Manual)
-The Photo Booth will not connect to the internet.	-The Photo Booth may be located too far away from your wireless router. -Your WIFI on the Photo Booth may be turned off. -You may need to reestablish a new connection to your WIFI router. -You may be entering the wrong password to your WIFI network.	-Try moving your Photo Booth closer to your WIFI internet router. -Make sure the Photo Booth WIFI is turned on under Network Settings. -Under the Network Settings choose your network name and click "Forget Network" then reestablish a new connection by selecting your network name and entering in your WIFI password again. -Make sure you are using the correct password to your WIFI network. (Always check to make sure your WIFI password works on your other devices.)
-The photos that print look too dark.	-You may not have adequate lighting in the environment that you have your Photo Booth set up. -Your photo paper wasn't calibrated when you loaded the new paper.	-Try moving the Photo Booth to a well lit room. -Make sure to use the blue calibration paper when loading new paper in your Photo Booth. (See User Manual)
-After each photo my Photo Booth automatically prints.	-This is a feature to the Photo Booth that is found under the Settings Menu.	-If you would like to turn this feature OFF, click on the Settings Menu and unselect the Auto Print feature.
-The on screen User Interface does not match the instructions in my user manual.	-After a software update some of the icons and features may have changed to enrich the user experience.	-Visit <a href="http://www.tastemakersllc.com/polaroidusermanual">www.tastemakersllc.com/polaroidusermanual</a> for a list of the most recent features and user interface.
-My Photo Booth is not functioning correctly.	-Vous devrez peut-être mettre à jour votre logiciel.	-Click on the Settings tab on your Photo Booth to check for software updates.
-My photos appear out of focus.	-Your Photo Booth has an auto focus feature and it is picking up surrounding objects.	-Try centering yourself in the middle of the screen to maintain a strong focus on your face/ faces.

# Dépannage

Problème	Cause possible	Solution
-Photo Booth ne s'allume pas.	<ul style="list-style-type: none"> <li>-Le cordon d'alimentation n'est pas branché dans la prise murale.</li> <li>-Les fils / prises sont mal branchés.</li> <li>-Le bouton ON / Off n'a pas été enfoncé sur le dessus de l'appareil.</li> </ul>	<ul style="list-style-type: none"> <li>-Assurez-vous que le cordon d'alimentation est branché dans la prise murale et que cette prise est sous tension. (Branchez tout autre équipement électrique dans la prise de courant pour vous assurer que la prise fonctionne normalement.)</li> <li>-Assurez-vous que tous les fils / fiches sont correctement connectés et entièrement installés comme indiqué dans les instructions de montage.</li> <li>-Appuyez sur le bouton ON / OFF sur le dessus de l'unité pour l'allumer.</li> </ul>
-L'écran Photo Booth est gelé. -L'écran semble pixélisé ou des lignes traversent l'image.	-Le Photo Booth a rencontré un problème lors du traitement des données.	<ul style="list-style-type: none"> <li>-Vous devrez peut-être RÉINITIALISER le photomaton. Débranchez le Photo Booth de la prise murale et attendez 60 secondes pour RÉINITIALISER le Photo Booth. Rebranchez la cabine photo et appuyez sur le bouton ON / OFF sur le dessus de l'unité pour l'allumer.</li> </ul>
-L'imprimante n'imprime pas.	<ul style="list-style-type: none"> <li>-L'imprimante est peut-être à court de papier.</li> <li>-La porte de l'imprimante n'est peut-être pas fermée correctement.</li> <li>-Le papier a été inséré à l'envers.</li> </ul>	<ul style="list-style-type: none"> <li>-Vérifiez que vous avez du papier dans l'imprimante.</li> <li>-Assurez-vous que la porte de l'imprimante est correctement fermée et verrouillée en place en la faisant glisser vers le bas jusqu'à ce que vous entendiez un clic. (Reportez-vous au manuel de l'utilisateur)</li> </ul>
-L'imprimante imprime du papier, mais il n'y a pas d'image sur le papier après son impression.	-Le papier peut avoir été placé à l'envers.	<ul style="list-style-type: none"> <li>-Assurez-vous que la surface d'impression est orientée vers l'avant. Le côté texte du papier doit être tourné vers l'intérieur. (Reportez-vous au manuel de l'utilisateur)</li> </ul>
-Le Photo Booth ne se connecte pas à Internet.	<ul style="list-style-type: none"> <li>-Le Photo Booth est peut-être situé trop loin de votre routeur sans fil.</li> <li>-Votre WIFI sur le Photo Booth est peut-être désactivé.</li> <li>-Vous devrez peut-être rétablir une nouvelle connexion à votre routeur WIFI.</li> <li>-Vous entrez peut-être un mauvais mot de passe pour votre réseau WIFI.</li> </ul>	<ul style="list-style-type: none"> <li>-Essayez de rapprocher votre Photo Booth de votre routeur Internet WIFI.</li> <li>-Assurez-vous que le WIFI Photo Booth est activé sous Paramètres réseau.</li> <li>-Sous les paramètres réseau, choisissez le nom de votre réseau et cliquez sur «Oublier le réseau», puis rétablissez une nouvelle connexion en sélectionnant le nom de votre réseau et en saisissant à nouveau votre mot de passe WIFI.</li> <li>-Assurez-vous que vous utilisez le bon mot de passe pour votre réseau WIFI. (Vérifiez toujours que votre mot de passe WIFI fonctionne sur vos autres appareils.)</li> </ul>
-Les photos imprimées semblent trop sombres.	<ul style="list-style-type: none"> <li>-Vous ne disposez peut-être pas d'un éclairage adéquat dans l'environnement dans lequel vous avez installé votre photomaton.</li> <li>-Votre papier photo n'était pas calibré lorsque vous avez chargé le nouveau papier.</li> </ul>	<ul style="list-style-type: none"> <li>-Essayez de déplacer le photomaton dans une pièce bien éclairée.</li> <li>-Assurez-vous d'utiliser le papier d'étalonnage bleu lors du chargement de nouveau papier dans votre photomaton. (Voir le manuel de l'utilisateur)</li> </ul>
-Après chaque photo, mon photomaton s'imprime automatiquement.	-C'est une fonctionnalité du Photo Booth qui se trouve dans le menu Paramètres.	-Si vous souhaitez désactiver cette fonction, cliquez sur le menu Paramètres et désélectionnez la fonction d'impression automatique.
-L'interface utilisateur à l'écran ne correspond pas aux instructions de mon manuel d'utilisation.	-Après une mise à jour du logiciel, certaines icônes et fonctionnalités peuvent avoir changé pour enrichir l'expérience utilisateur.	-Visitez <a href="http://www.tastemakersllc.com/polaroidusermanual">www.tastemakersllc.com/polaroidusermanual</a> pour une liste des fonctionnalités et de l'interface utilisateur les plus récentes.
-Mon Photo Booth ne fonctionne pas correctement.	-Vous devrez peut-être mettre à jour votre logiciel.	-Cliquez sur l'onglet Paramètres de votre Photo Booth pour vérifier les mises à jour logicielles.
-Mes photos semblent floues.	-Votre photomaton a une fonction de mise au point automatique et il capte les objets environnants.	-Essayez de vous centrer au milieu de l'écran pour maintenir une forte concentration sur votre / vos visages.

# Solución de problemas

Problema	Causa posible	Solución
-Photo Booth no se enciende.	<ul style="list-style-type: none"> <li>-El cable de alimentación no está enchufado a la toma de corriente.</li> <li>-Los cables / enchufes están conectados incorrectamente.</li> <li>-No se presionó el botón ON / Off en la parte superior de la unidad.</li> </ul>	<ul style="list-style-type: none"> <li>-Asegúrese de que el cable de alimentación esté enchufado al tomacorriente de la pared y que haya energía en ese tomacorriente. (Enchufe otros equipos eléctricos en la toma de corriente para asegurarse de que la toma funcione normalmente).</li> <li>-Asegúrese de que todos los cables / enchufes estén conectados correctamente y completamente insertados como se indica en las instrucciones de montaje.</li> <li>-Presione el botón ON / OFF en la parte superior de la unidad para encender.</li> </ul>
<ul style="list-style-type: none"> <li>-La pantalla de Photo Booth está congelada.</li> <li>-La pantalla se ve pixelada o hay líneas que atraviesan la imagen.</li> </ul>	-El Photo Booth encontró un problema al procesar los datos.	<ul style="list-style-type: none"> <li>-Es posible que deba REINICIAR el Photo Booth. Desenchufe el Photo Booth del tomacorriente y espere 60 segundos para REINICIAR el Photo Booth.</li> <li>Vuelva a enchufar el Photo Booth y presione el botón ON / OFF en la parte superior de la unidad para encenderla.</li> </ul>
-La impresora no imprime.	<ul style="list-style-type: none"> <li>-La impresora puede no tener papel.</li> <li>-Es posible que la puerta de la impresora no esté cerrada correctamente.</li> <li>-El papel se insertó al revés.</li> </ul>	<ul style="list-style-type: none"> <li>-Revise para asegurarse de tener papel en la impresora.</li> <li>-Asegúrese de que la puerta de la impresora esté cerrada correctamente y bloqueada en su lugar deslizando la puerta hacia abajo hasta que escuche un clic. (Consulte el manual del usuario)</li> </ul>
-La impresora está imprimiendo papel, pero no hay imagen en el papel después de que se ha impreso.	-Es posible que el papel se haya colocado al revés.	<ul style="list-style-type: none"> <li>-Asegúrese de que la superficie de impresión esté orientada hacia adelante.</li> <li>El lado del texto del papel debe mirar hacia adentro. (Consulte el manual del usuario)</li> </ul>
-El Photo Booth no se conectará a Internet.	<ul style="list-style-type: none"> <li>-Es posible que Photo Booth esté ubicado demasiado lejos de su enrutador inalámbrico.</li> <li>-Su WIFI en el Photo Booth puede estar apagado.</li> <li>-Es posible que deba restablecer una nueva conexión a su enrutador WIFI.</li> <li>-Es posible que esté ingresando una contraseña incorrecta en su red WIFI.</li> </ul>	<ul style="list-style-type: none"> <li>-Intente acercar su Photo Booth a su enrutador de Internet WIFI.</li> <li>-Asegúrese de que Photo Booth WIFI esté encendido en Configuración de red.</li> <li>-En Configuración de red, elija el nombre de su red y haga clic en "Olvidar red", luego restablezca una nueva conexión seleccionando el nombre de su red e ingresando nuevamente su contraseña WIFI.</li> <li>-Asegúrate de estar usando la contraseña correcta para tu red WIFI (siempre verifique que su contraseña WIFI funcione en tus otros dispositivos).</li> </ul>
-Las fotos que se imprimen se ven demasiado oscuras.	<ul style="list-style-type: none"> <li>-Es posible que no tenga la iluminación adecuada en el entorno en el que instaló su Photo Booth.</li> <li>-Su papel fotográfico no estaba calibrado cuando cargó el nuevo papel.</li> </ul>	<ul style="list-style-type: none"> <li>-Intente mover el Photo Booth a una habitación bien iluminada.</li> <li>-Asegúrese de utilizar el papel de calibración azul cuando cargue papel nuevo en su Photo Booth. (Ver manual de usuario)</li> </ul>
-Después de cada foto, mi Photo Booth imprime automáticamente.	-Esta es una característica de Photo Booth que se encuentra en el menú de configuración.	-Si desea desactivar esta función, haga clic en el menú Configuración y anule la selección de la función Impresión automática.
-La interfaz de usuario en pantalla no coincide con las instrucciones de mi manual de usuario.	-Después de una actualización de software, algunos de los iconos y características pueden haber cambiado para enriquecer la experiencia del usuario.	-Visite <a href="http://www.tastemakersllc.com/polaroidusermanual">www.tastemakersllc.com/polaroidusermanual</a> para obtener una lista de las funciones y la interfaz de usuario más recientes.
-Mi Photo Booth no funciona correctamente.	-Es posible que deba actualizar su software.	-Haga clic en la pestaña Configuración en su Photo Booth para buscar actualizaciones de software.
-Mis fotos aparecen desenfocadas.	-Su Photo Booth tiene una función de enfoque automático y está recogiendo objetos circundantes.	-Intente centrarse en el medio de la pantalla para mantener un enfoque fuerte en su cara / caras.

# Stay Up To Date Tiens-toi à jour Estar al día

## Important note to user:

We are constantly updating our product functionality and features to increase performance for the best possible user experience. Always check for software updates under the Settings tab to download the latest software to get the most from your Polaroid At-Home Instant Photo Booth.

## Remarque importante pour l'utilisateur:

Nous mettons constamment à jour les fonctionnalités et les fonctionnalités de nos produits pour augmenter les performances pour la meilleure expérience utilisateur possible. Vérifiez toujours les mises à jour logicielles sous l'onglet Paramètres pour télécharger la dernière version du logiciel afin de tirer le meilleur parti de votre cabine photo instantanée Polaroid At-Home.

## Nota importante para el usuario:

Actualizamos constantemente la funcionalidad y las características de nuestros productos para aumentar el rendimiento y brindar la mejor experiencia de usuario posible. Siempre busque actualizaciones de software en la pestaña Configuración para descargar el software más reciente y aprovechar al máximo su Polaroid At-Home Instant Photo Booth.

**NOTE: Software updates may add, rearrange or update different features and icons to the user interface that you will not find in this printed User Manual. To stay up to date on the most recent features and user interface always view the latest USER MANUAL by visiting our website at [www.tastemakersllc.com/polaroidusermanual](http://www.tastemakersllc.com/polaroidusermanual).**

**REMARQUE: Les mises à jour logicielles peuvent ajouter, réorganiser ou mettre à jour différentes fonctionnalités et icônes de l'interface utilisateur que vous ne trouverez pas dans ce manuel de l'utilisateur imprimé. Pour rester à jour sur les fonctionnalités et l'interface utilisateur les plus récentes, consultez toujours le dernier MANUEL DE L'UTILISATEUR en visitant notre site Web à l'adresse [www.tastemakersllc.com/polaroidusermanual](http://www.tastemakersllc.com/polaroidusermanual).**

**NOTA: Las actualizaciones de software pueden agregar, reorganizar o actualizar diferentes funciones e íconos a la interfaz de usuario que no encontrará en este Manual de usuario impreso. Para mantenerse actualizado sobre las funciones y la interfaz de usuario más recientes, consulte siempre la MANUAL DE USUARIO más reciente visitando nuestro sitio web en [www.tastemakersllc.com/polaroidusermanual](http://www.tastemakersllc.com/polaroidusermanual).**

# User Manual Quick Link Manuel de l'utilisateur Quick Link Enlace rápido al manual del usuario

Scan QR code below with your smart phone camera and follow on screen prompts to view the latest Photo Booth User Manual for a full list of the most recent features or visit [www.tastemakersllc.com/polaroidusermanual](http://www.tastemakersllc.com/polaroidusermanual)

Scannez le code QR ci-dessous avec la caméra de votre téléphone intelligent et suivez les invites à l'écran pour afficher le dernier manuel d'utilisation de Photo Booth pour une liste complète des fonctionnalités les plus récentes ou visitez [www.tastemakersllc.com/polaroidusermanual](http://www.tastemakersllc.com/polaroidusermanual)

Escanee el código QR a continuación con la cámara de su teléfono inteligente y siga las instrucciones en pantalla para ver el último Manual de usuario de Photo Booth para obtener una lista completa de las funciones más recientes o visite [www.tastemakersllc.com/polaroidusermanual](http://www.tastemakersllc.com/polaroidusermanual)

SCAN  
QR  
CODE

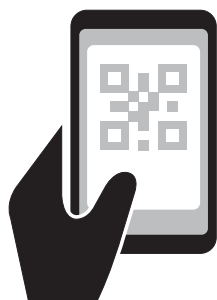

# Polaroid



**Have questions? We've got answers.  
Avoir des questions? Nous avons des réponses.  
¿Tiene preguntas? Tenemos respuestas.**

Visit us at / Rendez-nous visite au / Visitanos en  
[tastemakersllc.com/polaroid](http://tastemakersllc.com/polaroid)

If you have questions regarding your product or require technical support, contact Polaroid At-Home Instant Photo Booth Customer Service at [www.tastemakersllc.com/polaroidsupport](http://www.tastemakersllc.com/polaroidsupport)

Si vous avez des questions concernant votre produit ou avez besoin d'une assistance technique, contactez le service client Polaroid At-Home Instant Photo Booth à l'adresse [www.tastemakersllc.com/polaroidsupport](http://www.tastemakersllc.com/polaroidsupport)

Si tiene preguntas sobre su producto o necesita soporte técnico, comuníquese con el Servicio de atención al cliente de Polaroid At-Home Instant Photo Booth en [www.tastemakersllc.com/polaroidsupport](http://www.tastemakersllc.com/polaroidsupport)

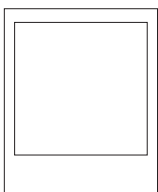

Instantly recognizable. Instantly reassuring. The Polaroid Classic Border logo lets you know you've purchased a product that exemplifies the best qualities of our brand and that contribute to our rich heritage of quality and innovation.

Tastemakers Asia Limited  
Kensington Gardens, No U1317,  
Lot 7616, Jalan Jumidar Buyong,  
87000 Labuan F.T.  
Malaysia.  
MADE IN CHINA  
FABRIQUÉ EN CHINE  
HECHO EN CHINA