



INFINITY
game table™

QUICK START GUIDE
GUIDE DE DÉMARRAGE RAPIDE
GUÍA DE INICIO RÁPIDO



Thank you for your purchasing the /
Merci d'avoir acheté le /
Gracias por comprar el

INFINITY game table.

We hope that you have endless hours of fun
playing with your family and friends!

Let the games begin ... /

Nous espérons que vous passerez des heures de plaisir
jouer avec votre famille et vos amis!

Que les jeux commencent .../

Esperamos que tengas un sinfín de horas de diversión.
jugando con tu familia y amigos!

Que empiecen los juegos ...

CONTENTS INCLUDED / CONTENU INCLUS / CONTENIDO INCLUIDO

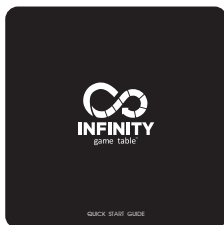

Quick Start Guide /
Guide de démarrage rapide /
Guía de inicio rápido



Stickers /
Autocollants /
Pegatinas

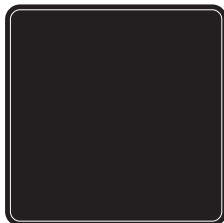

Wipe Cloth /
Chiffon d'essuyage /
Paño de limpieza



Cardboard Coasters /
Sous-verres en carton /
Posavasos De Cartón

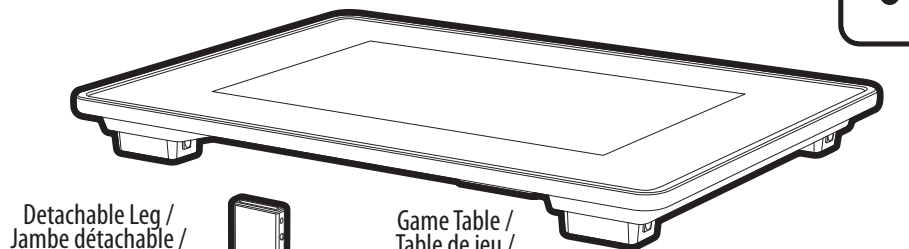

Detachable Leg /
Jambe détachable /
Pierna desmontable

Game Table /
Table de jeu /
Mesa de juego

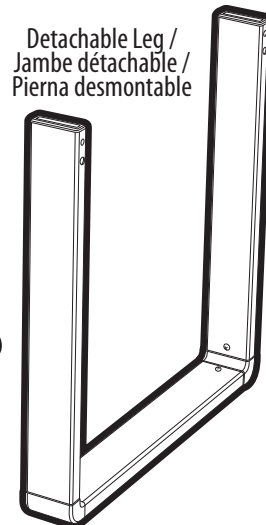
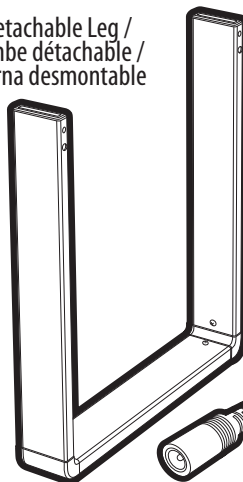

Detachable Leg /
Jambe détachable /
Pierna desmontable

Extension Cable /
Câble d'extension /
Cable de extensión

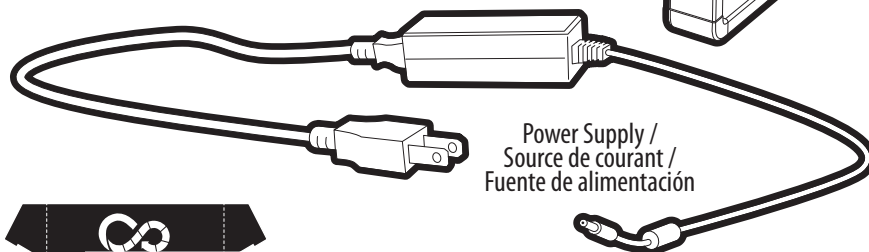
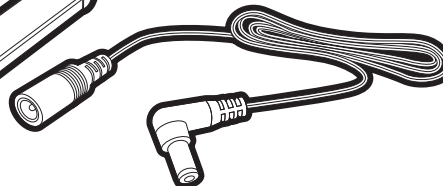

Power Supply /
Source de courant /
Fuente de alimentación

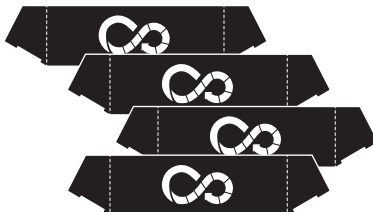

Card Blocker /
Bloqueur de cartes /
Bloqueador de tarjetas

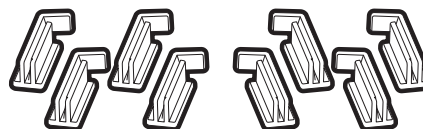

Card Blocker Stand /
Support de bloqueur de cartes /
Soporte de bloqueador de tarjetas

PRODUCT FEATURES / CARACTÉRISTIQUES DU PRODUIT / CARACTERÍSTICAS DEL PRODUCTO

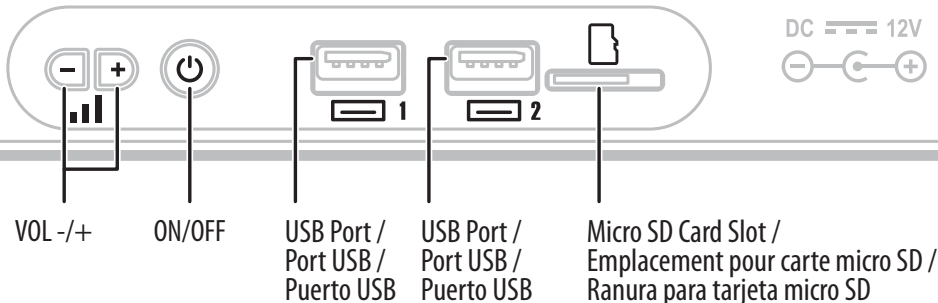

DC 12V

Power Cord Port /
Port du cordon d'alimentation /
Puerto para cable de alimentación



External Battery Holder (Battery Not Included) /
Support de batterie externe (batterie non incluse) /
Soporte de batería externo (batería no incluida)



NOTE: minimum requirement 12 volt 4.0 A Battery /
REMARQUE: batterie de 12 volts 4,0 A minimum require /
NOTA: requisito mínimo 12 voltios 4.0 A Batería

PRODUCT ASSEMBLY / ASSEMBLAGE DU PRODUIT / MONTAJE DEL PRODUCTO



- Insert the legs until you hear a click sound on all 4 legs / Insérez les jambes jusqu'à ce que vous entendiez un clic sur les 4 jambes / Inserte las patas hasta que escuche un clic en las 4 patas.
- Plug in the extension power wire and clip to the inside of the leg / Branchez le fil d'alimentation d'extension et attachez-le à l'intérieur de la jambe / Conecte el cable de alimentación de extensión y sujételo al interior de la pierna.
- Plug in the power supply to the table / Branchez l'alimentation électrique sur la table / Enchufe la fuente de alimentación a la mesa.

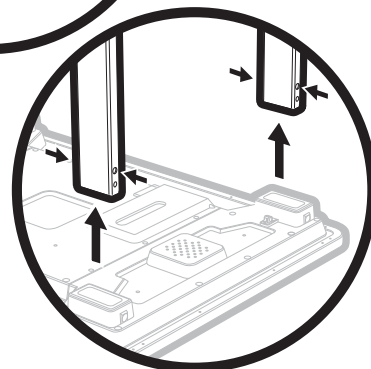
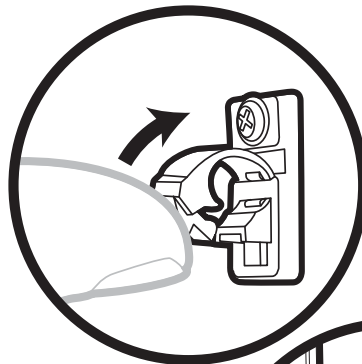
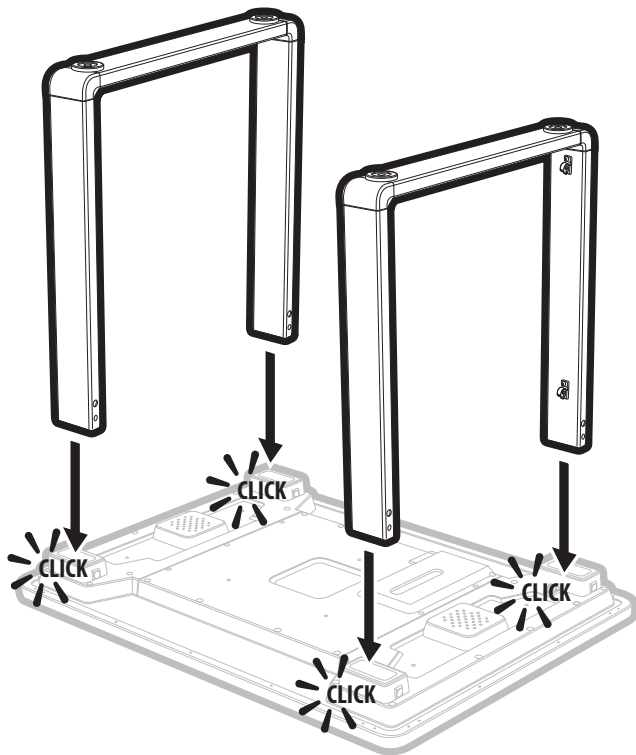

- * To remove the legs pinch the 2 buttons on each leg /
- * Pour retirer les jambes, pincez les 2 boutons sur chaque jambe /
- * Para quitar las patas aprieta los 2 botones de cada pata.

⚠ WARNING

- Set up Game Table on a level floor.
- Never allow children to climb or hang on product.
- DON'T sit or stand on the Game Table.
- DON'T use as a step.
- If liquid spilled on the Game Table, wipe it off immediately.

⚠ ATTENTION

- Installez une table de jeu sur un sol plat.
- Ne laissez jamais les enfants grimper ou s'accrocher au produit.
- NE PAS vous asseoir ou vous tenir debout sur la table de jeu.
- NE PAS utiliser comme étape.
- Si du liquide s'est renversé sur la table de jeu, essuyez-la immédiatement.

⚠ ADVERTENCIA

- Coloque la mesa de juego en un piso nivelado.
- Nunca permita que los niños se suban o se cuelguen del producto.
- NO se siente ni se pare en la mesa de juego.
- NO lo use como un paso.
- Si se derrama líquido sobre la mesa de juego, límpiela inmediatamente.

**Make sure to locate your Game Table on a flat surface /
Assurez-vous de placer votre table de jeu sur une surface plane /
Asegúrese de ubicar su mesa de juegos en una superficie plana**

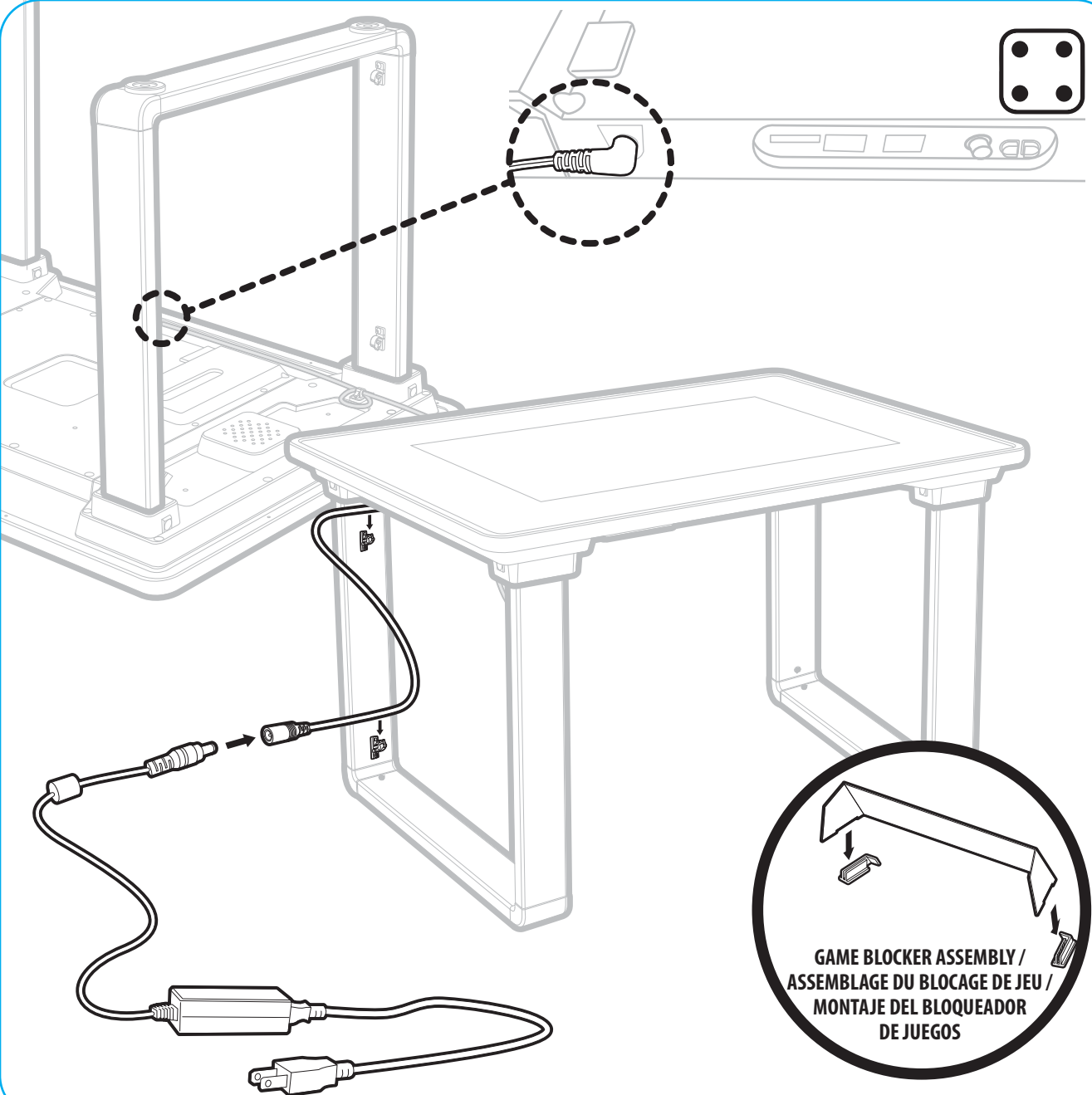

GETTING STARTED COMMENCER EMPEZANDO



**Turn ON your Infinity Game Table and follow the on-screen instructions /
Allumez votre table de jeu Infinity et suivez les instructions à l'écran /
Encienda su Infinity Game Table y siga las instrucciones en pantalla**

Please have your Wi-Fi and Password ready!
Veuillez préparer votre Wi-Fi et votre mot de passe!
¡Tenga a mano su Wi-Fi y contraseña!

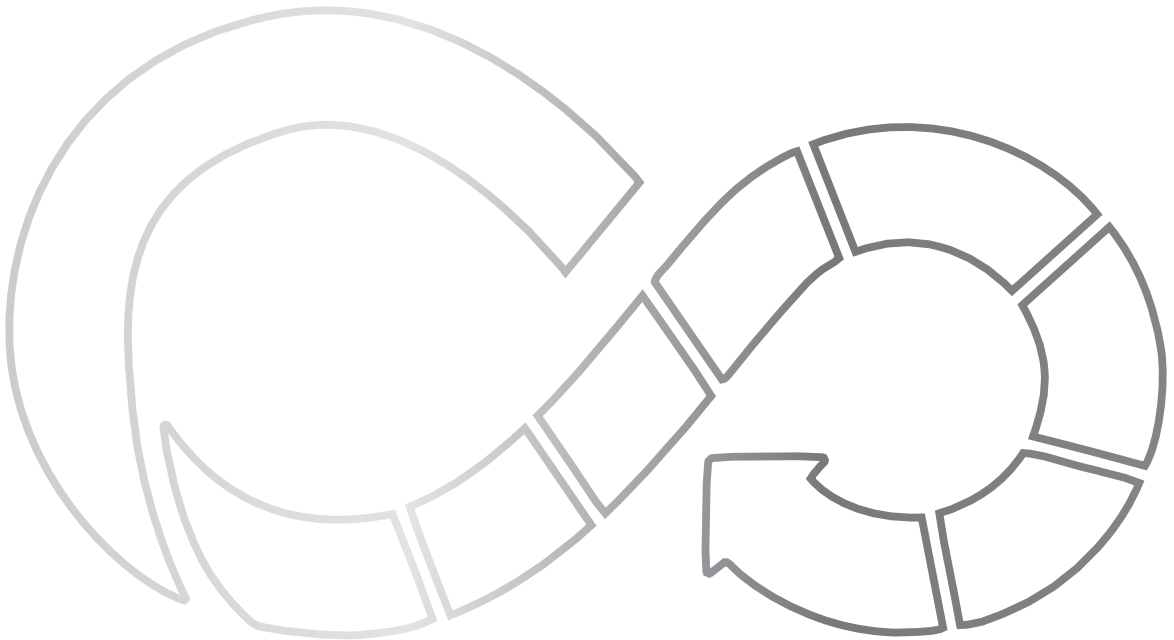



WARNING / ATTENTION / ADVERTENCIA



READ BEFORE USING THE GAME TABLE / LIRE AVANT D'UTILISER LA TABLE DE JEU / LEA ANTES DE USAR LA MESA DE JUEGO

SAFETY PRECAUTIONS / MESURES DE SÉCURITÉ / PRECAUCIONE DE SEGURIDAD

The following symbols are used in labels on the game to draw attention to potentially hazardous situations:

Les symboles suivants sont utilisés sur les étiquettes du jeu afin d'attirer l'attention sur d'éventuelles situations dangereuses:

Los siguientes símbolos se usan en etiquetas en el juego para llamar la atención sobre situaciones potencialmente peligrosas:



WARNING : Failure to avoid the risk may result in death or serious injury.
ATTENTION : Ne pas éviter ce risque peut entraîner la mort ou de graves blessures.
ADVERTENCIA : No evitar el riesgo puede resultar en muerte o en lesiones graves.



Electrical Shock Hazard. Disconnect power before removing cover. Should only be done by a qualified technician.
Risque de choc électrique. Débranchez l'alimentation avant de retirer le couvercle. Ne doit être effectué que par un technicien qualifié.
Peligro eléctrico. Desconectar la corriente antes de quitar la tapa. Solo lo debe hacer un técnico cualificado.



WARNING : To reduce the risk of fire or electric shock, do not expose this apparatus to rain or moisture.
ATTENTION : Pour réduire le risque d'incendie ou de décharge électrique, n'exposez pas l'appareil à la pluie ou à l'humidité.
ADVERTENCIA : Para reducir el riesgo de fuego o de descarga eléctrica, no exponga este aparato a lluvia o humedad.

1. Please read and comprehend all warnings stated in this manual / Veuillez lire et comprendre tous les avertissements mentionnés dans ce manuel / Lea y comprenda todas las advertencias indicadas en este manual.
2. Do not get Game Table wet when cleaning / Ne mouillez pas la table de jeu lors du nettoyage / No deje que la mesa de juego se moje al limpiar.
3. Parents and guardians: Please read entire manual before allowing gamer to play / Les parents et les tuteurs: S'il vous plaît lire tout le manuel avant d'autoriser joueur de jeu / Padres y tutores: lea el manual completo antes de permitir que el jugador juegue.
4. The AC/DC adapter and apparatus shall not be exposed to dripping or splashing and that no object filled with liquids, such as vases, shall be placed on apparatus. The AC/DC adapter is used as disconnect device. The AC/DC adapter of apparatus should not be obstructed OR should be easily accessed during intended use. To be completely disconnect the power input, the AC/DC adapter of apparatus shall be disconnected from the mains / L'adaptateur CA / CC et l'appareil ne doivent pas être exposés à des gouttes ou des écoulements et aucun objet rempli de liquide, tel que des vases, ne doit être placé sur l'appareil. L'adaptateur CA / DC est utilisé comme dispositif de déconnexion. L'adaptateur CA / CC de l'appareil ne doit pas être obstrué OU doit être facilement accessible pendant l'utilisation prévue. Pour être complètement déconnecté de l'alimentation, l'adaptateur CA / CC de l'appareil doit être déconnecté du secteur / El adaptador y el aparato de CA / CC no deben exponerse a goteos o salpicaduras y ningún objeto lleno de líquido, como jarrones, debe colocarse sobre el aparato. El adaptador de CA / CC se utiliza como dispositivo de desconexión. El adaptador de CA / CC del aparato no debe obstruirse O debe ser fácilmente accesible durante el uso previsto. Para desconectar completamente la entrada de energía, el adaptador de CA / CC del aparato debe desconectarse de la red eléctrica.
5. If appliance is provided with protective earth terminal, it should be connected to main outlet with a protective earth connection / Si l'appareil est équipé d'une borne de terre de protection, il doit être connecté à la prise principale avec une connexion de terre / Si el aparato cuenta con un terminal de tierra de protección, debe conectarse al tomacorriente principal con una conexión a tierra de protección.
6. Minimum distances 10 cm / 3,94 inches around the apparatus for sufficient ventilation / Distances minimales de 10 cm / 3,94 pouces autour de l'appareil pour une ventilation suffisante / Distancias mínimas de 10 cm / 3,94 pulgadas alrededor del aparato para una ventilación suficiente.
7. The ventilation should not be impeded by covering the ventilation openings with items such as newspaper, table-cloths, curtains etc. / La ventilation ne doit pas être entravée en recouvrant les ouvertures de ventilation avec des articles tels que journaux, nappes, rideaux, etc. / La ventilación no debe impedirse cubriendo las aberturas de ventilación con elementos como periódicos, manteles, cortinas, etc.
8. No naked flame sources such as lighted candles should be placed on the apparatus / Aucune source de flamme nue telle que des bougies allumées ne doit être placée sur l'appareil / No deben colocarse sobre el aparato fuentes de llamas desnudas, como velas encendidas.
9. The apparatus should only be used in moderate climates / L'appareil ne doit être utilisé que dans des climats tempérés / El aparato solo debe usarse en climas moderados.

⚡ EPILEPSY WARNING / AVERTISSEMENT CONCERNANT L'ÉPILEPSIE / AVERTENCIA DE EPILEPSIA

A very small percentage of individuals may experience epileptic seizures or blackouts when exposed to certain light patterns or flashing lights. Exposure to certain patterns or backgrounds on a television screen or when playing video games may trigger epileptic seizures or blackouts in these individuals. To reduce the risk of such a seizure incident, it is recommended to take a 10-15 minute break at each hour of playing. / Un petit nombre de personnes peuvent être sujettes à des crises d'épilepsie ou à des pertes de connaissance lorsqu'elles sont exposées à certains motifs lumineux ou lumières clignotantes. Une exposition à certains motifs ou arrière-plans sur un écran de télévision ou dans des jeux vidéo peut déclencher des crises d'épilepsie ou des pertes de connaissance chez ces individus. Afin de réduire ce risque, il est recommandé de faire une pause de 10 à 15 minutes à chaque heure de jeu. / Puede que un porcentaje muy pequeño de personas experimente ataques epilépticos o desmayos cuando se expone a ciertos patrones de luz o luces parpadeantes. La exposición a ciertos patrones o fondos en una pantalla de televisión o al jugar a videojuegos podría provocar ataques epilépticos o desmayos en dichas personas. Para reducir el riesgo de dichos ataques de epilepsia, se recomienda tomar un descanso de 10 - 15 minutos por cada hora de juego.

This device contains licence-exempt transmitter(s)/receiver(s) that comply with Innovation, Science and Economic Development Canada's licence-exempt RSS(s).

Operation is subject to the following two conditions:

1. This device may not cause interference.
2. This device must accept any interference, including interference that may cause undesired operation of the device.

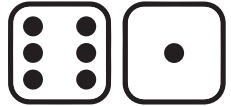

Cet appareil contient des émetteurs / récepteurs exemptés de licence qui sont conformes aux RSS exemptés de licence d'Innovation, Sciences et Développement économique Canada. Son fonctionnement est soumis aux deux conditions suivantes:

1. Cet appareil ne doit pas provoquer d'interférences.
2. Cet appareil doit accepter toute interférence, y compris les interférences pouvant entraîner un fonctionnement indésirable de l'appareil.

Este dispositivo contiene transmisores / receptores exentos de licencia que cumplen con los RSS (s) exentos de licencia de Innovación, Ciencia y Desarrollo Económico de Canadá. La operación está sujeta a las siguientes dos condiciones:

1. Este dispositivo no puede causar interferencia.
2. Este dispositivo debe aceptar cualquier interferencia, incluida la interferencia que pueda causar un funcionamiento no deseado del dispositivo.

FCC STATEMENT / DÉCLARATION FCC / DECLARACIÓN DE LA COMISIÓN FEDERAL DE COMUNICACIONES

This device complies with part 15 of the FCC rules. Operation is subject to the following two conditions: (1) This device may not cause harmful interference, and (2) this device must accept any interference received, including interference that may cause undesired operation. / Cet appareil répond à la partie 15 de la réglementation FCC. Le fonctionnement est soumis aux deux conditions suivantes : (1) Cet appareil ne doit pas causer de brouillage indésirable, et (2) cet appareil doit tolérer toute interférence reçue, y compris des interférences qui peuvent entraîner un fonctionnement indésirable. / Este dispositivo cumple la parte 15 de la normativa FCC. El funcionamiento está sujeto a las siguientes dos condiciones: (1) Puede que este dispositivo no cause interferencias perjudiciales, y (2) esta dispositivo debe aceptar cualquier interferencia recibida, incluidas referencias que pueden causar un funcionamiento no deseado.

Warning: Changes or modifications to this unit not expressly approved by the party responsible for compliance could void the user's authority to operate the equipment. / Avertissement : Des changements ou des modifications apportés à cet appareil et non approuvés expressément par la partie responsable de la conformité peuvent entraîner la révocation de l'autorisation d'utilisation de l'appareil. / ADVERTENCIA: Los cambios o las modificaciones a esta unidad que no estén expresamente aprobados por la parte responsable del cumplimiento pueden invalidar la autoridad del usuario de manejar el equipo.

NOTE: This equipment has been tested and found to comply with the limits for a Class B digital device, pursuant to Part 15 of the FCC rules. These limits are designed to provide reasonable protection against harmful interference in a residential installation. This equipment generates, uses, and can radiate radio frequency energy and, if not installed and used in accordance with the instructions, may cause harmful interference to radio communications. However, there is no guarantee that interference will not occur in a particular installation. If this equipment does cause harmful interference to radio or television reception, which can be determined by turning the equipment off and on, the user is encouraged to try to correct the interference by one or more of the following measures: / Cet équipement a été testé et a dû se conformer aux limites d'un appareil numérique de Classe B, conformément à la partie 15 de la réglementation FCC. Ces limites ont été pensées pour offrir une protection raisonnable contre les interférences indésirables dans une installation résidentielle. Cet équipement génère, utilise et peut émettre une énergie radioélectrique. S'il n'est pas installé et utilisé conformément aux instructions, il peut entraîner des interférences nuisibles pour les communications radio. Toutefois, il n'existe aucune garantie qu'aucune interférence n'interviendra dans une installation spécifique. Si cet équipement provoque des interférences dangereuses pour la réception de la radio ou de la télévision, qui peuvent être vérifiées en éteignant et en allumant l'équipement, il est conseillé à l'utilisateur d'essayer de corriger les interférences à l'aide des mesures suivantes / Esta equipo se ha probado y cumple con los límites para un dispositivo digital Clase B, de conformidad con la Parte 15 de la normativa FCC. Estos límites están diseñados para proporcionar protección razonable contra interferencias perjudiciales en una instalación residencial. Este equipo genera, usa y puede radiar energía de radiofrecuencia y, si no se instala ni se usa de conformidad con las instrucciones, puede causar interferencias perjudiciales para las comunicaciones por radio. Sin embargo, no hay garantía de que no se produzcan interferencias en una instalación específica. Si este equipo causa interferencias perjudiciales a la recepción de radio o de televisión, lo cual se puede determinar encendiendo y apagando el equipo, se anima al usuario a intentar corregir la interferencia siguiendo una o más de las siguientes medidas:

- Reorient or relocate the receiving antenna / Réorientez ou déplacez l'antenne de réception / Reorienta o recoloca la antena receptora
- Increase the separation between the equipment and receiver / Eloignez l'équipement du receveur / Aumente la separación entre el equipo y el receptor
- Connect the equipment into an outlet on a circuit different from that to which the receiver is connected / Branchez l'équipement à une prise qui se trouve sur un circuit différent de celui du receveur / Conecte el equipo a un enchufe que esté en un circuito diferente del receptor
- Consult the dealer or an experienced radio / TV technician for help / Contactez votre vendeur ou un technicien radio / TV pour obtenir de l'aide / Consulte con el distribuidor o con un técnico de radio / TV experto para pedir ayuda



IMPORTANT SAFETY INSTRUCTIONS / CONSIGNES DE SÉCURITÉ IMPORTANTES / INSTRUCCIONES DE SEGURIDAD IMPORTANTES



1. Read these Instructions / Lisez ces instructions / Lea estas instrucciones.
2. Keep these Instructions / Conservez ces instructions / Guarde estas instrucciones.
3. Heed all Warnings / Tenez compte de tous les avertissements / Preste atención a todas las advertencias.
4. Follow all instructions / Suivez toutes les instructions / Siga todas las instrucciones.
5. **DO NOT** sit or stand on the table in any way / **NE PAS** vous asseoir ou vous tenir debout sur la table de quelque manière que ce soit / **NO** se siente ni se pare sobre la mesa de ninguna manera.
6. **DO NOT** use as a step / **NE PAS** utiliser comme étape / **NO** lo use como un escalón.
7. **DO NOT** allow children to climb or hang on product / **NE PAS** permettre aux enfants de grimper ou de s'accrocher au produit / **NO** permita que los niños se suban o se cuelguen del producto.
8. **DO NOT** drop any heavy objects on the glass table top / **NE PAS** laisser tomber d'objets lourds sur le plateau en verre / **NO** deje caer ningún objeto pesado sobre la mesa de vidrio.
9. **DO NOT** hit or bang the glass table top / **NE PAS** frapper ni cogner le dessus de table en verre / **NO** golpee ni golpee la superficie de vidrio de la mesa.
10. **DO NOT** use this apparatus near water / **NE PAS** utiliser cet appareil près de l'eau / **NO** utilice este aparato cerca del agua.
11. **DO NOT** put extremely hot or cold cups on glass as glass can break. (use Infinity Game Table coaster supplied.) / **NE PAS** mettre de tasses extrêmement chaudes ou froides sur le verre car le verre peut se briser. (utilisez le dessous de verre Infinity Game Table fourni.) / **NO** coloque vasos extremadamente calientes o fríos sobre el vidrio, ya que el vidrio se puede romper. (use la montaña rusa Infinity Game Table suministrada).
12. If liquid is spilled on the table, wipe it out immediately. Unplug the power supply before cleaning. Note: you game will automatically save / Si du liquide est renversé sur la table, essuyez-le immédiatement. Débranchez l'alimentation électrique avant le nettoyage. Remarque: votre jeu sera automatiquement enregistré / Si se derrama líquido sobre la mesa, límpiela inmediatamente. Desenchufe la fuente de alimentación antes de limpiar. Nota: tu juego se guardará automáticamente.
13. Clean only with a dry cloth. This is a glass top use with care / Nettoyez uniquement avec un chiffon sec. Il s'agit d'un plateau en verre à utiliser avec précaution / Limpie solamente con un paño seco. Esta es una tapa de vidrio, úsela con cuidado.
14. Do not block any ventilation openings. Install in accordance with the manufacturer's instructions / Ne bloquez aucune bouche d'aération. Installez conformément aux instructions du fabricant / No bloquee las aberturas de ventilación. Haga la instalación conforme a las instrucciones del fabricante.
15. Do not install near any heat sources such as radiators, heat registers, stoves, or other apparatus (including amplifiers) that produce heat / Ne pas installer à proximité de sources de chaleur telles que radiateurs, bouches de chaleur, cuisinières ou autres appareils (y compris les amplificateurs) qui produisent de la chaleur / No lo instale cerca de fuentes de calor como radiadores, rejillas de calefacción, estufas u otros aparatos (incluidos amplificadores) que produzcan calor.
16. Do not defeat the safety purpose of the polarized or grounding - type plug. A polarized plug has two blades with one wider than the other. A grounding type plug has two blades and a third grounding prong. The wide blade or the third prong are provided for your safety. When the provided plug does not fit into your outlet, consult an electrician for replacement of the obsolete outlet / Ne supprimez pas la fonction de sécurité de la fiche polarisée ou de mise à la terre. Une fiche polarisée a deux broches dont l'une est plus large que l'autre. Une fiche de mise à la terre a deux broches et une troisième broche de mise à la terre. La lame large ou la troisième broche sont fournies pour votre sécurité. Lorsque la fiche fournie ne rentre pas dans votre prise, consultez un électricien pour le remplacement de la prise obsolète / No anule el propósito de seguridad del enchufe polarizado o con conexión a tierra. Un enchufe polarizado tiene dos clavijas, una más ancha que la otra. Un enchufe con conexión a tierra tiene dos clavijas y una tercera clavija de conexión a tierra. La hoja ancha o la tercera clavija se proporcionan para su seguridad. Cuando el enchufe provisto no encaja en su tomacorriente, consulte a un electricista para reemplazar el tomacorriente obsoleto.
17. Protect the power cord from being walked on or pinched particularly at plugs, convenience receptacles, and the point where they exit from the apparatus / Protégez le cordon d'alimentation contre tout piétinement ou pincement, en particulier au niveau des fiches, des prises de courant et de leur point de sortie de l'appareil / Proteja el cable de alimentación para que no se pise ni se pellizque, especialmente en los enchufes, los receptáculos y el punto por donde salen del aparato.
18. Only use attachments/accessories specified by the manufacturer / N'utilisez que les accessoires / accessoires spécifiés par le fabricant / Utilice únicamente los complementos / accesorios especificados por el fabricante.
19. Unplug this apparatus during lightning storms or when unused for long periods of time / Débranchez cet appareil pendant les orages ou lorsqu'il n'est pas utilisé pendant de longues périodes / Desenchufe este aparato durante tormentas eléctricas o cuando no se utilice durante largos períodos de tiempo.
20. Refer all servicing to qualified service personnel. Servicing is required when the apparatus has been damaged in any way, such as power-supply cord or plug is damaged, liquid has been spilled or objects have fallen into the apparatus, the apparatus has been exposed to rain or moisture, does not operate normally, or has been dropped / Confiez toute réparation à un personnel qualifié. Un entretien est nécessaire lorsque l'appareil a été endommagé de quelque manière que ce soit, comme le cordon d'alimentation ou la prise est endommagé, du liquide a été renversé ou des objets sont tombés dans l'appareil, l'appareil a été exposé à la pluie ou à l'humidité, ne fonctionne pas normalement, ou a été abandonné / Refiera todo el servicio a personal de servicio calificado. Se requiere servicio cuando el aparato se ha dañado de alguna manera, como el cable de alimentación o el enchufe está dañado, se ha derramado líquido o han caído objetos dentro del aparato, el aparato ha estado expuesto a la lluvia o la humedad, no funciona normalmente, o se ha caído.
21. The equipment shall be used at working ambient temperature 32° - 95°F (0° - 35°C) / L'équipement doit être utilisé à une température ambiante de fonctionnement de 0 à 35 °C (32 à 95 °F) / El equipo se debe utilizar a una temperatura ambiente de trabajo de 32 ° a 95 ° F (0 ° a 35 ° C).

INSTALLATION / INSTALLATION / INSTALACIÓN



This Game Table is designed for indoor and personal use only. It must not be installed outdoors. The following conditions must be avoided / Cette table de jeu est conçue pour un usage intérieur et personnel uniquement. Il ne doit pas être installé à l'extérieur. Les conditions suivantes doivent être évitées / Esta mesa de juego está diseñada para uso personal y en interiores únicamente. No debe instalarse al aire libre. Deben evitarse las siguientes condiciones

1. Direct exposure to sunlight, high humidity, direct water contact, dust, high heat, or extreme cold / Exposition directe à la lumière du soleil, à une humidité élevée, au contact direct avec l'eau, à la poussière, à une chaleur élevée ou à un froid extrême / Exposición directa a la luz solar, alta humedad, contacto directo con el agua, polvo, altas temperaturas o frío extremo
2. Vibration. The Game Table must be installed on a level surface / Vibration. La table de jeu doit être installée sur une surface plane / Vibración. La mesa de juego debe instalarse en una superficie nivelada.
3. Do not install in an area such that the Game Table would present an obstacle in case of an emergency (i.e., near fire equipment or emergency exits) / Ne pas installer dans une zone telle que la table de jeu présenterait un obstacle en cas d'urgence (c.-à-d. Près de l'équipement d'incendie ou des issues de secours) / No lo instale en un área en la que la mesa de juego represente un obstáculo en caso de emergencia (es decir, cerca de equipos contra incendios o salidas de emergencia).
4. Do not use outdoors / Ne l'utilisez pas à l'extérieur / No lo use al aire libre.

SPECIFICATIONS / CARACTÉRISTIQUES / ESPECIFICACIONES



This product is intended for use only with the adapter provided / Ce produit est destiné à être utilisé uniquement avec l'adaptateur fourni / Este producto está diseñado para usarse solo con el adaptador provisto:
Manufacturer: Blue Iron Holdings Ltd.
Model: BI65-120400-E2

POWER SUPPLY: AC/DC Adapter

INPUT POWER: AC 100-240V~50/60Hz 2A Max

OUTPUT POWER: DC12V --- 4A

MONITOR: 23.8" (60.45cm) LCD

ASSEMBLED DIMENSIONS:

22 IN x 31.5 IN x 21.5 IN (55.8 CM x 80 CM x 54.6 CM)

ALIMENTATION ÉLECTRIQUE: Adaptateur CA/CC

PUISSANCE D'ENTRÉE: CA 100-240V~50/60Hz 1.0A Max

PUISSANCE DE SORTIE: DC12V --- 4A

ÉCRAN: 60,45cm (23,8 PO) ACL

DIMENSIONS DE L'ARMOIRE ASSEMBLÉE:

55,8 CM x 80 CM x 54,6 CM (22 x 31,5 x 21,5 PO)

FUENTE DE ALIMENTACIÓN: AC/DC Adapter

POTENCIA DE ENTRADA: AC 100-240V~50/60Hz 1.0A Max

POTENCIA DE SALIDA: DC12V --- 4A

MONITOR: 23.8" (60.45cm) LCD

DIMENSIONES DEL GABINETE ENSAMBLADO:

22 IN x 31.5 IN x 21.5 IN (55.8 CM x 80 CM x 54.6 CM)

- The AC/DC adapter is used as disconnect device / L'adaptateur CA/CC de l'appareil est utilisé pour déconnecter le système / El adaptador de AC/DC se utiliza como dispositivo de desconexión.
- The AC/DC adapter of apparatus should not be obstructed OR should be easily accessed during intended use / L'adaptateur CA/CC de l'appareil ne doit pas être obstrué ou doit être facilement accessible pendant son utilisation / El adaptador de AC/DC del aparato no debe obstruirse O debe accederse fácilmente durante el uso previsto.
- To be completely disconnect the power input, the AC/DC adapter of apparatus shall be disconnected from the mains / Pour être complètement déconnecté de l'alimentation d'entrée, l'adaptateur CA/CC de l'appareil doit être déconnecté du secteur / Para desconectar completamente la entrada de alimentación, el adaptador de AC/DC del aparato se debe desconectar de la red eléctrica.

ASSISTANCE OR SERVICE / ASSISTANCE OU RÉPARATION / ASSISTENCIA O REPARACIÓN

Before contacting us for assistance or service, please check the "Troubleshooting" section in the Quick Start Guide / Avant de nous contacter pour une assistance ou un service, veuillez consulter la section «Dépannage» du Guide de démarrage rapide / Antes de ponerse en contacto con nosotros para solicitar asistencia o servicio, consulte la sección "Solución de problemas" de la Guía de inicio rápido.

If you still have questions regarding your Infinity Game Table or require technical support, contact Customer Service at / Si vous avez encore des questions concernant votre table de jeu Infinity ou avez besoin d'une assistance technique, contactez le service client au / Si aún tiene preguntas sobre su Infinity Game Table o necesita soporte técnico, comuníquese con Servicio al Cliente al

WWW.INFINITYGAMETABLE.COM/SUPPORT

TROUBLESHOOTING / RÉPARATION / RESOLUCION DE PROBLEMAS



PROBLEM / PROBLÈME / PROBLEMA	POSSIBLE CAUSE / CAUSE POSSIBLE / POSIBLE CAUSA	SOLUTION / SOLUTION / SOLUCIÓN
The Game Table will not turn on / La table de jeu ne s'allume pas / La mesa de juego no se enciende.	-Power cord is not plugged into wall outlet / La table de jeu ne s'allume pas / La mesa de juego no se enciende. -Wires/Plugs are hooked up incorrectly / Les fils / prises sont mal branchés / Los cables / enchufes están conectados incorrectamente.	-Make sure power cord is plugged into the wall outlet and there is power to that outlet. (Plug other electrical equipment into the power outlet to make sure the outlet normally works.) / Assurez-vous que le cordon d'alimentation est branché dans la prise murale et que cette prise est sous tension. (Branchez tout autre équipement électrique dans la prise de courant pour vous assurer que la prise fonctionne normalement.) / Asegúrese de que el cable de alimentación esté enchufado al tomacorriente de la pared y que haya energía en ese tomacorriente. (Enchufe otros equipos eléctricos en la toma de corriente para asegurarse de que la toma funciona normalmente). -Press and hold ON/OFF button (3 seconds) to ON / Appuyez et maintenez le bouton ON / OFF (3 secondes) sur ON / Mantenga pulsado el botón ON / OFF (3 segundos) en ON.
The Game Table will turn ON, but there is no sound / La table de jeu s'allumera, mais il n'y a aucun son / La mesa de juego se encenderá, pero no hay sonido.	-Volume is turned down / Le volume est baissé / El volumen está bajado.	-Press + Volume Switch / Appuyez sur + Commutateur de volume / Presione + Interruptor de volumen. NOTE: + Volume Switch to increase, - Volume Switch to lower / REMARQUE: + Commutateur de volume pour augmenter, - Commutateur de volume pour baisser / NOTA: + Interruptor de volumen para aumentar, - Interruptor de volumen para bajar.
The game screen is frozen / L'écran de jeu est figé / La pantalla del juego está congelada.	-The game encountered a problem when processing the data / Le jeu a rencontré un problème lors du traitement des données / El juego encontró un problema al procesar los datos.	-Press & hold the ON/OFF button 7 seconds to power OFF the Game Table. Then release, press and hold ON/OFF button (3 seconds) to ON / Appuyez sur le bouton ON / OFF et maintenez-le enfoncé pendant 7 secondes pour éteindre la table de jeu. Puis relâchez, appuyez et maintenez le bouton ON / OFF (3 secondes) sur ON / Mantenga presionado el botón ON / OFF durante 7 segundos para apagar la mesa de juego. Luego suelte, presione y mantenga presionado el botón ON / OFF (3 segundos) a ON. -Unplug the game from the wall outlet and wait 60 seconds to RESET the game. Plug the game table back in and press the ON/OFF button back to ON / Débranchez le jeu de la prise murale et attendez 60 secondes pour RÉINITIALISER le jeu. Rebranchez la table de jeu et appuyez sur le bouton ON / OFF sur ON / Desenchufe el juego de la toma de corriente y espere 60 segundos para REINICIAR el juego. Vuelva a enchufar la mesa de juego y presione el botón ON / OFF de nuevo a ON.
The game screen looks pixelated or there are lines running through the image / L'écran de jeu semble pixelisé ou des lignes traversent l'image / La pantalla del juego se ve pixelada o hay líneas que atraviesan la imagen.	-The game encountered a problem when processing the data / Le jeu a rencontré un problème lors du traitement des données / El juego encontró un problema al procesar los datos.	-Press & hold the ON/OFF button 7 seconds to power OFF the Game Table. Then release, press and hold ON/OFF button (3 seconds) to ON / Appuyez sur le bouton ON / OFF et maintenez-le enfoncé pendant 7 secondes pour éteindre la table de jeu. Puis relâchez, appuyez et maintenez le bouton ON / OFF (3 secondes) sur ON / Mantenga presionado el botón ON / OFF durante 7 segundos para apagar la mesa de juego. Luego suelte, presione y mantenga presionado el botón ON / OFF (3 segundos) a ON. -Unplug the game from the wall outlet and wait 60 seconds to RESET the game. Plug the game table back in and press the ON/OFF button back to ON / Débranchez le jeu de la prise murale et attendez 60 secondes pour RÉINITIALISER le jeu. Rebranchez la table de jeu et appuyez sur le bouton ON / OFF sur ON / Desenchufe el juego de la toma de corriente y espere 60 segundos para REINICIAR el juego. Vuelva a enchufar la mesa de juego y presione el botón ON / OFF de nuevo a ON.
The Game Table will not connect to the internet / La table de jeu ne se connecte pas à Internet / La mesa de juego no se conecta a Internet	-The Game Table may be located too far away from your wireless router / La table de jeu est peut-être située trop loin de votre routeur sans fil / La mesa de juego puede estar ubicada demasiado lejos de su enrutador inalámbrico. -You may need to re-establish a new connection to your Game Table after factory reset / Vous devrez peut-être rétablir une nouvelle connexion à votre table de jeu après la réinitialisation d'usine / Es posible que deba restablecer una nueva conexión a su mesa de juego después del restablecimiento de fábrica. -You may be entering the wrong password to your WIFI network / Vous saisissez peut-être un mauvais mot de passe pour votre réseau WIFI / Es posible que esté ingresando una contraseña incorrecta en su red WIFI.	-Try moving your Game Table closer to your WIFI Internet router / Essayez de rapprocher votre table de jeu de votre routeur Internet WIFI / Intente acercar su Game Table a su enrutador de Internet WIFI. -Factory Reset in the setting menu, then re-establish a new connection by selecting your network name and entering in your WIFI password again / Réinitialisation d'usine dans le menu de configuration, puis rétablissez une nouvelle connexion en sélectionnant le nom de votre réseau et en saisissant à nouveau votre mot de passe WIFI / Restablecimiento de fábrica en el menú de configuración, luego restablezca una nueva conexión seleccionando el nombre de su red e ingresando nuevamente su contraseña WIFI. -Make sure you are using the correct password to your WIFI network. (Always check to make sure your WIFI password works on your other devices.) / Assurez-vous que vous utilisez le mot de passe correct pour votre réseau WIFI. (Vérifiez toujours que votre mot de passe WIFI fonctionne sur vos autres appareils.) / Asegúrese de que está utilizando la contraseña correcta para su red WIFI. (Siempre verifique para asegurarse de que su contraseña de WIFI funcione en sus otros dispositivos).

ANY OTHER ISSUES / TOUT AUTRE PROBLÈME / CUALQUIER OTRO PROBLEMA

Contact Customer Service at / Contactez le service client au / Comuníquese con Servicio al Cliente en

WWW.INFINITYGAMETABLE.COM/SUPPORT



TASTEMAKERS



TASTEMAKERS, LLC.

347 Fifth Avenue, Suite 1402-199, New York, NY 10016

MADE IN CHINA
FABRIQUÉ EN CHINE
FABRICADO EN CHINA

REV 01.25.21