



Follow Blackview community a place where you
can share and discuss with Blackview user
keep posted with most up-to-day news

Smart phone

Blackview
Smartphone for everyone

BV6800 Pro

<http://www.blackview.hk>

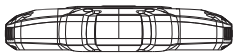

Front Camera Receiver LED notification

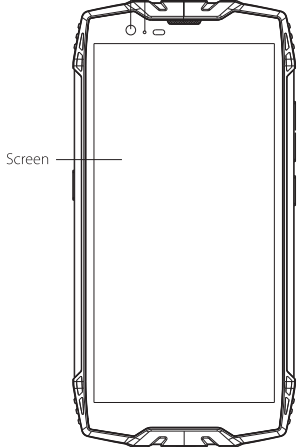

Screen



Charger/USB port/Headphone Jack

Fingerprint Scanner

Flashlight

Camera

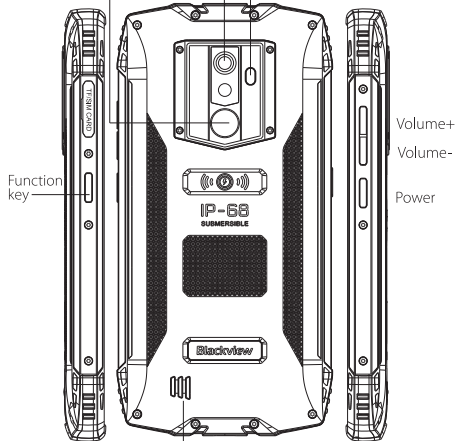

Volume+

Volume-

Power

Function key

Speaker

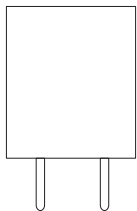

Power Adapter

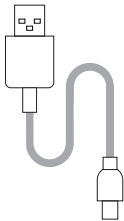

Cable

Insert the nano SIM cards

Setting Up Your Phone

- ① Open the back cover and insert the SIM card into the slot.

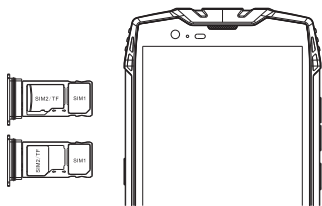

- ② Insert the SIM card into the slot.
- ③ The other SIM card into another slot.

Camera

Take a picture

- ① Open the Camera app.
- ② To zoom in and out, slide your finger on the zoom bar.
- ③ Tap to take the picture.

Record a video

- ① Open the Camera app.
- ② Tap to start record video.
- ③ Slide your finger on the zoom bar to zoom in and out while recording.
- ④ Tap on the left top of panel to stop recording.

Send a Picture or Video

- ① Open the Gallery app.
- ② Browse an album, and then tap a picture or video.
- ③ Tap on the right top of the panel to share via Bluetooth, send by email, send as a message, or upload to a social network.

Text Messaging

Send a Text Message

- ① Open the Messages app.
- ② Tap to compose a new message.
- ③ Enter a number or tap to browse your contacts.
- ④ Tap the add text field to enter your message.
- ⑤ Tap to send.

Attach a Picture or Video

- ① While composing a text message, tap
- ② Select Picture, video or other files you want to attach, even make a new one right now.
- ③ Tap to send.

Attention

To make sure your smartphone be able to call, put the SIM card in the following order.

1. Insert the pad to pull out SIM card slot

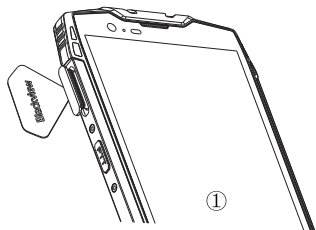

2. Pull out the card slot and put the SIM card into it.

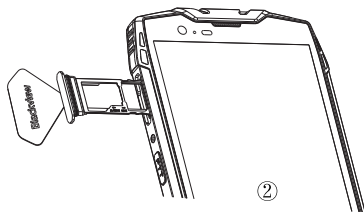

FCC Statement

Changes or modifications not expressly approved by the party responsible for compliance could void the user's authority to operate the equipment. This equipment has been tested and found to comply with the limits for a Class B digital device, pursuant to Part 15 of the FCC Rules. These limits are designed to provide reasonable protection against harmful interference in a residential installation. This equipment generates uses and can radiate radio frequency energy and, if not installed and used in accordance with the instructions, may cause harmful interference to radio communications. However, there is no guarantee that interference will not occur in a particular installation. If this equipment does cause harmful interference to radio or television reception, which can be determined by turning the equipment off and on, the user is encouraged to try to correct the interference by one or more of the following measures:

- Reorient or relocate the receiving antenna.
- Increase the separation between the equipment and receiver.
- Connect the equipment into an outlet on a circuit different from that to which the receiver is connected.

-- Consult the dealer or an experienced radio/TV technician for help

This device complies with part 15 of the FCC rules. Operation is subject to the following two conditions (1) this device may not cause harmful interference, and (2) this device must accept any interference received, including interference that may cause undesired operation.

FCC Maintenance

1. Use careful with the earphone maybe excessive sound pressure from earphones and headphones can cause hearing loss. 
2. Risk of explosion if battery is replaced by an incorrect type. Dispose of used batteries according to the instructions.
3. The product shall only be connected to USB interface of version USB2.0
4. Adapter shall be installed near the equipment and shall be easily accessible.
5. EUT Operating temperature range:-10°C to 40°C.
6. Adapter: The plug considered as disconnect device of adapter
Input: AC 100-240V, 50/ 60Hz, 0.6A
Output: 5V/9V/7V 2000mA
7. The device complies with RF specifications when the device used at 5mm from your your body.
8. To prevent possible hearing damage. Do not listen at high volume levels for long periods.

Declaration of Conformity

Shenzhen DOKE Electronic Co.,Ltd hereby declares that this Smart Phone is in compliance with the essential requirements and other relevant provisions of Directive 2014/53/EU. This product is allowed to be used in all EU member states.

		
ES	LU	RO
CZ	FR	HU
SI	DK	HR

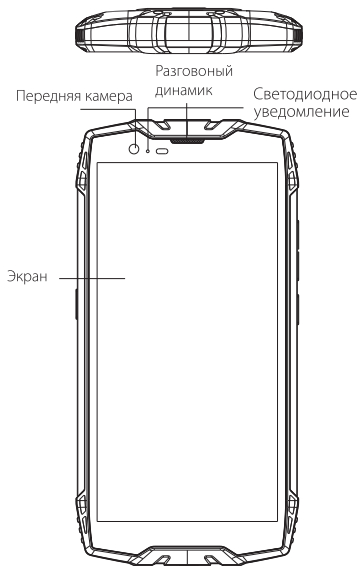

Гнездо зарядки USB порт / Разъем для наушников

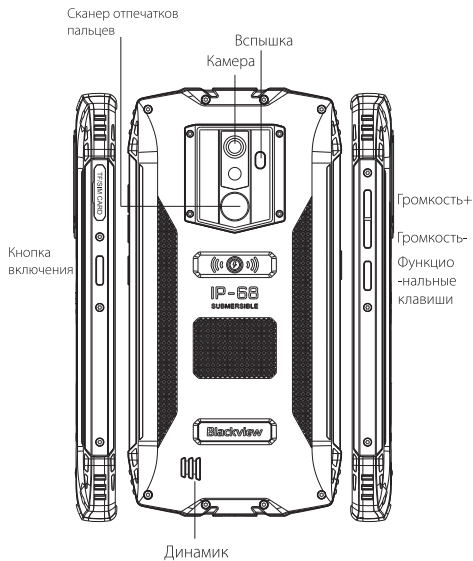

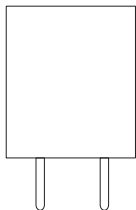

Адаптер питания

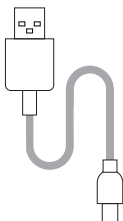

USB Кабель

Вставить Nano-SIM

Установка вашего телефона

- 1 Снимите заднюю крышку и вставьте SIM-карту в слот.

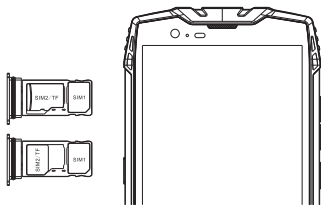

- 2 Вставьте SIM-карту в слот.
- 3 Вставьте вторую SIM-карту в другой слот.

Камера

Создание снимка

- 1 Откройте приложение Камера.
- 2 Что бы приблизить или отдалить проведите пальцем по панели приближения.
- 3 Нажмите иконку диафрагмы для съёмки фото.

Запись видео

- 1 Откройте приложение Камера.
- 2 Нажмите на иконку видеокмеры что бы начать съёмку.
- 3 Для приближения и удаления проведите пальцем по панели приближения во время съёмки.
- 4 Нажмите на иконку паузы в левой части экрана что бы остановить съёмку.

Отослать фото или видео

- 1 Откройте приложение Галерея.
- 2 Найдите альбом и выберите нажатием фото или видео.
- 3 Нажмите на иконку распространения в правой верхней части панели для того что бы поделиться по Bluetooth, посылать по электронной почте, посылать как MMS сообщение или загрузить в социальную сеть.

Написание текстовых сообщений

Для того что бы отослать текстовое СМС сообщение

- 1 Откройте приложение для обмена текстовыми СМС-сообщениями
- 2 Нажмите на иконку создания нового сообщения
- 3 Введите номер или перейдите для выбора из списка ваших контактов
- 4 Нажмите на поле ввода текста для начала набора сообщения
- 5 Нажмите на иконку отправить в виде стрелки

Как прикрепить картинку или видео:

- 1 Во время набора текстового сообщения нажмите на иконку вложения +
- 2 Выберете картинку, видео или другие файлы, которые вы хотите прикрепить к сообщению или даже создайте одну прямо сейчас
- 3 Нажмите на иконку стрелки справа от текста чтобы отправить сообщение.

Внимание

Чтобы гарантировать, что ваш смартфон сможет звонить, поставьте SIM-карту по следующей очереди:

1. Вставьте скрепку для вытаскивания лотка для карты.

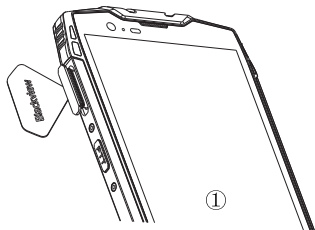

2. Вытяните лоток для карты и вставьте в нее SIM-карту.

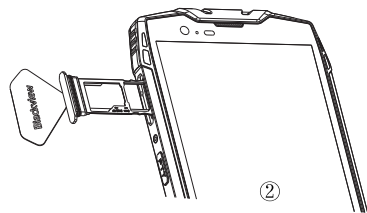

Диапазон рабочих частот / Максимальная выходная мощность

Диапазоны частот:

GSM 850: (824 МГц-849 МГц, 869 МГц-894 МГц)

Режим модуляции: GMSK, ВТ 8PSK (нисходящая линия)

Тип антенны: P1FN

Усиление антенны: -1.1дБи

Максимальная мощность: 32.5 дБ

Диапазоны частот:

GSM 900: (885 МГц-915 МГц, 930 МГц-960 МГц)

Режим модуляции: GMSK, ВТ 8PSK (нисходящая линия)

Тип антенны: P1FN

Усиление антенны: -0.8дБи

Максимальная мощность: 32.8 дБ

GSM 1800: (1710МГц-1785МГц 1805МГц-1880МГц)

Режим модуляции: GMSK, ВТ 8PSK (нисходящая линия)

Тип антенны: P1FN

Усиление антенны: 1.1дБи

Максимальная мощность: 29.5дБ

GSM

Диапазоны частот

PCS1900: (1850-1910МГц 1930-1990МГц)

Режим модуляции: GMSK, ВТ 8PSK (нисходящая линия)

Тип антенны: P1FN

Усиление антенны: 1.3дБи

Максимальная мощность: 29.5дБ

WCDMA

Диапазоны частот

ДИАПАЗОН 1-2100МГц

Усиление антенны: 1.0дБи

Максимальная мощность: 22.5 дБ

ДИАПАЗОН 8-900МГц

Усиление антенны: 0.80дБи

Максимальная мощность: 22.1дБ

FDD

ДИАПАЗОН 1-2100МГц

Усиление антенны: 1.0дБи

Максимальная мощность: 22.6дБ

ДИАПАЗОН 3-1800МГц

Усиление антенны: 1.0дБи

Максимальная мощность: 22..35дБ

ДИАПАЗОН 7-2600МГц

Усиление антенны: 1.2дБи

Максимальная мощность: 22.3 дБ

ДИАПАЗОН 8-900МГц

Усиление антенны: 0.5дБи

Максимальная мощность: 22.35дБ

ДИАПАЗОН 20-800МГц

Усиление антенны: 0.5дБи

Максимальная мощность: 22.28дБ

Bluetooth 4.2

Диапазоны частот: 2402 МГц-2480 МГц

Режим модуляции: GFSK

Тип антенны: PIFA

Усиление антенны: 1.8дБи

EIRP Максимальная мощность: 18.5 дБ

FM

Диапазоны частот: 65-108 МГц

Режим модуляции: FM

Тип антенны: одноногий

Усиление антенны:

(Наушники действуют как FM-антенна, которая становится неотъемлемой антенной)

Работа в диапазоне 5.15-5.25GHz ограничиваются только использованием в помещении.



FCC обслуживание

1. С осторожностью используйте наушники. Избыточное звуковое давление из наушников может привести к потере слуха. ⚠️
2. Существует риск взрыва если батарея заменена на неправильный тип. Утилизируйте использованные батареи в соответствии с установленными правилами.
3. Продукт должен быть подключен только к интерфейсу USB версии USB 2.0
4. Адаптер устанавливается рядом с оборудованием и должен быть легко доступен.
5. Рабочая температура в диапазоне: от -10 °C до 40 °C.
6. Адаптер: вилка считается отсоединяющим устройством адаптера

Вход: AC 100-240В, 50/60 Гц, 0.6А

Выход: 5V/9V/12V2000mA

7. Устройство соответствует требованиям и спецификациям радио частот, когда устройство используется на расстоянии 5мм от вашего тела.
8. Во избежание возможного повреждения слуха не слушайте на высоких уровнях громкости в течение длительного времени.

Декларация соответствия

Shenzhen DOKE Electronic Co.,Ltd настоящим заявляет, что этот мобильный GSM телефон соответствует основным требованиям и другим соответствующим положениям Директивы 2014/53 / EC. Этот продукт разрешен для использования во всех странах-членах ЕС.



Receptor
Cámara frontal
LED de notificación

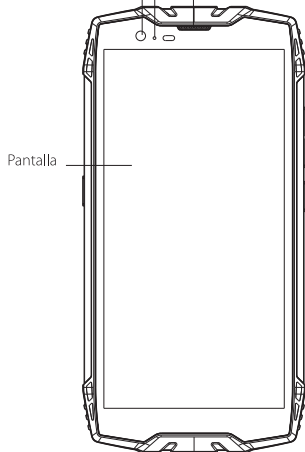

Pantalla

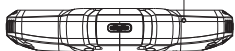

Micrófono
Carga/Puerto USB/Toma de auriculares

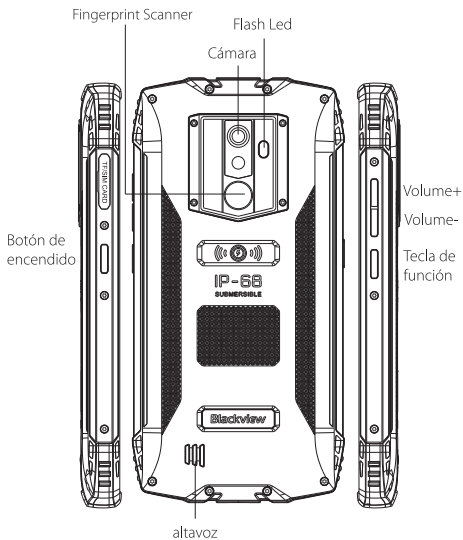

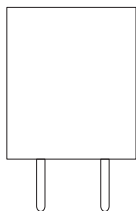

Adaptador de Corriente

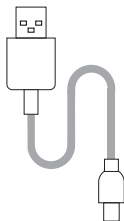

Cable

la tarjeta nano SIM

Configuración del teléfono.

- 1 Abra la cubierta posterior e inserte la tarjeta SIM en la ranura.

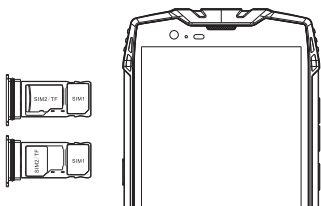

- 2 Inserte la tarjeta SIM en la ranura.
- 3 Inserte la otra tarjeta SIM en la otra ranura.

Cámara

Hacer una foto

- 1 Abra la aplicación de la cámara. 📷
- 2 Para acercar y alejar, deslice el dedo sobre la barra de zoom.
- 3 Oque para tomar la fotografía. 📸

Grabar un video

- 1 Abra la aplicación de la cámara. 📷
- 2 Oque para iniciar grabar video. 📹
- 3 Deslice el dedo sobre la barra de zoom para acercar y alejar durante la grabación.
- 4 Pulse la parte superior izquierda del panel para detener la grabación. ⏸

Enviar una imagen o video

- 1 Abra la aplicación Galería.
- 2 Acceda a un álbum, y luego pulse en una imagen o video.
- 3 Oque en la parte superior derecha del panel para compartir a través de Bluetooth, enviar por correo electrónico, enviar como un mensaje o subir a una red social. ➦

Mensaje de texto

Enviar un mensaje de texto

- 1 Abra la aplicación Mensajes.
- 2 Pulse para redactar un nuevo mensaje.
- 3 Introduzca un número o toque para ver sus contactos.
- 4 Pulse el campo añadir texto para escribir el mensaje.
- 5 Pulse para enviar.

Adjuntar una foto o video

- 1 Toque al redactar un mensaje de texto.
- 2 Seleccione Imagen, video u otros archivos que desea adjuntar, incluso puede hacerlo en este momento.
- 3 Pulse > para enviar. ➡

Atención

Para garantizar que tu teléfono inteligente pueda realizar llamadas, coloque la tarjeta SIM en el siguiente orden.

1. Inserta la herramienta para sacar la ranura de la tarjeta SIM

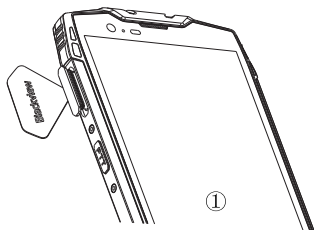

2. Retire la ranura de la tarjeta y coloque la tarjeta SIM en ella

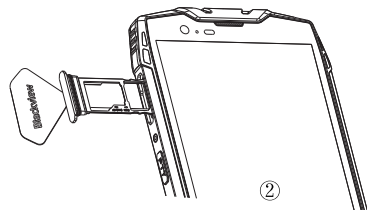

Rango de frecuencia de funcionamiento / Potencia máxima de salida

Bandas de frecuencia:

EGSM 850: (824MHz - 849MHz 869MHz-894MHz)

Modo de modulación: GMSK, BT 8PSK (enlace descendente)

Tipo de antena: PIFN

Ganancia de la antena:-1.1dBi

Potencia máxima: 32.5d

Bandas de frecuencia:

EGSM 900: (885MHz - 915MHz 930MHz-960MHz)

Modo de modulación: GMSK, BT 8PSK (enlace descendente)

Tipo de antena: PIFN

Ganancia de antena: -0.8dBi

Potencia máxima: 32.8dB

Bandas de frecuencia:

GSM 1800: (1710MHz - 1785MHz 1805MHz-1880MHz)

Modo de modulación: GMSK, BT 8PSK (enlace descendente)

Tipo de antena: PIFN

Ganancia de antena: 1.1dBi

Potencia máxima: 29.5dB

GSM

Bandas de frecuencia:

PCS1900: (1850-1910 MHz 1930-1990 MHz)

Modo de modulación: GMSK, BT 8PSK (enlace descendente)

Tipo de antena: PIFN

Ganancia de la antena: 1.3dBi

Potencia máxima: 29.5dB

WCDMA

Bandas de frecuencia:

BAND1-2100MHz

Ganancia de la antena: 1.0dBi

Potencia máxima: 22.5dB

Bandas de frecuencia:

BAND8-900MHz

Ganancia de la antena: 0.8dBi

Potencia máxima: 22.1dB

FDD

Bandas de frecuencia:

Band1-2100MHz

Ganancia de la antena: 1.0dBi

Potencia máxima: 22.6dB

banda3-1800MHz

Ganancia de la antena: 1.0dBi

Potencia máxima: 22.35dB

banda7-2600MHz

Ganancia de la antena: 1.2dBi

Potencia máxima: 22.3dB

banda8-900MHz

Ganancia de la antena: 0.5dBi

Potencia máxima: 22.3dB

banda20-800MHz

Ganancia de la antena: 0.5dBi

Potencia máxima: 22.28dB

Bluetooth 4.2

Bandas de frecuencias: 2402 MHz–2480 MHz

Modo de modulación: GFSK

Tipo de antena: PIFN

Ganancia de la antena: 1.8dBi

Potencia Pire máxima: 18.5dB

FM

Bandas de frecuencia: 65-108MHz

Modo de modulación: FM

Tipo de antena: uno patas

Ganancia de la antena:

(Auricular actúa como antena de FM que se convierte en una antena integral)

Las operaciones en la banda 5.15-5.25GHz están restringidas únicamente al uso en interiores.

		
ES	LU	RO
CZ	FR	HU
SI	DK	HR

Mantenimiento FCC

1. uso con cuidado con el auricular quizás una presión acústica excesiva de los auriculares y auriculares puede causar pérdida de la audición. 
2. riesgo de explosión si la batería se sustituye por un tipo incorrecto. Elimine las baterías usadas según las instrucciones.
3. el producto debe ser conectado exclusivamente a la interfaz del USB de la versión USB 2.0
4. El adaptador debe instalarse cerca del equipo y es fácilmente accesible.
5. temperatura de funcionamiento EUT sonó: -10°C a 40°C.
6. El enchufe del adaptador De considera como dispositivo de adaptador de desconexión
Entrada: AC 100-240V, 50/ 60Hz, 0.6A
Salida: 5V/9V/12V2000mA
7. el dispositivo cumple con las especificaciones de RF cuando el dispositivo se utiliza en 5mm de su cuerpo.
8. para evitar daños a la audición posible. No escuchar a volumen alto durante largos periodos.

Declaración de conformidad

Shenzhen DOKE Electronic Co.,Ltd declara que este teléfono GSM es conforme a requerimientos esenciales y demás provisiones pertinentes de la Directiva 2014/53/CE. Este producto está permitido para ser utilizado en todos los Estados miembros.



Frontkamera
Empfänger
LED-Benachrichtigung

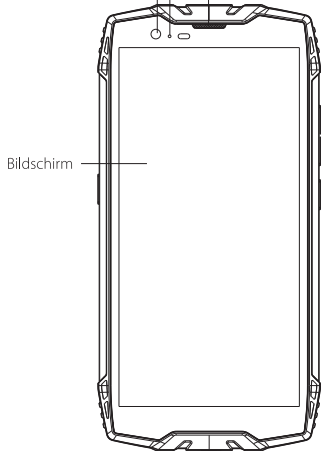

Bildschirm



Mikrofon

Ladegerät / USB-Anschluss / Kopfhöreranschluss

Escáner de huellas digitales

Taschenlampe

Kamera

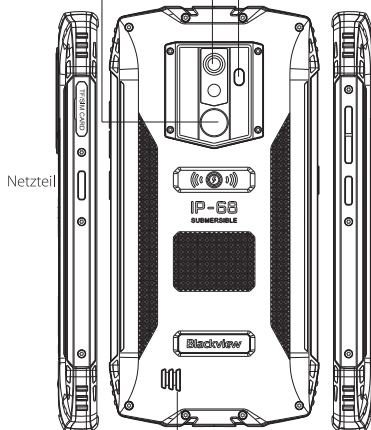

Netzteil

Lautstärke+
Lautstärke-
Tecla de función

Lautsprecher

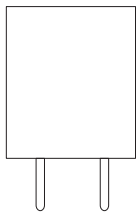

Power Adapter

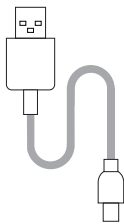

Kabel

Legen Sie die Nano-SIM-Karte ein

Einrichten Ihres Telefons

- 1 Öffnen Sie die hintere Abdeckung und setzen Sie die SIM-Karte ein.

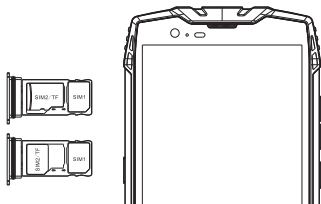

- 2 Stecken Sie die SIM-Karte in den ersten Slot.
- 3 Stecken Sie eine weitere SIM-Karte ggf. in den zweiten Slot.

Kamera

Machen Sie ein Foto

- 1 Öffnen Sie die Kamera App.
- 2 Zum Vergrößern und Verkleinern schieben Sie den Finger auf die Zoomleiste
- 3 Tippen Sie auf, um ein Bild zu machen.

Aufnehmen eines Videos

- 1 Öffnen Sie die Kamera App.
- 2 Tippen Sie auf, um das Aufnahmevideo zu starten.
- 3 Schieben Sie den Finger auf den Zoom-bar, um während der Aufnahme zu vergrößern und zu verkleinern.
- 4 Tippen Sie auf die linke Oberseite des Panels, um die Aufnahme zu beenden.

Senden Sie ein Bild oder Video

- 1 Öffnen Sie die Galerie App
- 2 Durchsuchen Sie ein Album und tippen Sie auf ein Bild oder Video
- 3 Tippen Sie auf die rechte Oberseite des Panels, um über Bluetooth zu teilen, per E-Mail zu senden, als eine Nachricht zu senden oder in ein soziales Netzwerk hochzuladen.

Textnachricht

Senden Sie eine SMS

- 1 Öffnen Sie die Nachrichten App
- 2 Tippen, um eine neue Nachricht zu erstellen
- 3 Geben Sie eine Nummer ein oder tippen Sie auf, um Ihre Kontakte zu durchsuchen. Tippen Sie auf das Feld "Text hinzufügen",
- 5 um Ihre Nachricht einzugeben.

Anhängen eines Bildes oder Videos

- 1 Beim Komponieren einer Textnachricht tippen Sie auf.
- 2 Wählen Sie Bild/video oder andere Dateien, die Sie anhängen möchten, auch jetzt tut einen neuen.
- 3 Tippen Sie auf zu senden

Beachtung

Um sicherzustellen, dass Ihr Smartphone Anrufe tätigen kann, legen Sie die SIM-Karte bitte auf diese Art ein:

1. Setzen Sie das Hilfswerkzeug ein, um den SIM-Kartensteckplatz herauszuziehen

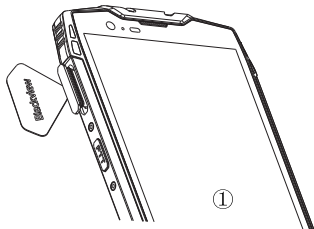

2. Ziehen Sie den Kartensteckplatz heraus und setzen Sie die SIM-Karte richtig herum hinein.

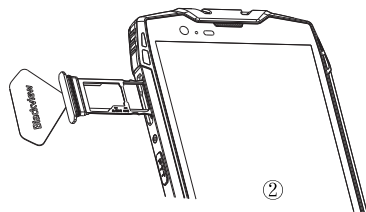

3. Drücken Sie den Kartensteckplatz richtig herum und vollständig wieder in das Gerät.

Frequenzbereich/Maximalleistung

Frequenzbänder:

EGSM 850: (824MHz-849MHz 869MHz-894MHz)

Modulations-Modus: GMSK,BT 8PSK(downlink)

Antennentyp: P1FN

Antennenverstärkung: -1.1dBi

Maximale Leistung: 32.5dB

Frequenzbänder:

EGSM 900: (885MHz-915MHz 930MHz-960MHz)

Modulations-Modus: GMSK,BT 8PSK(downlink)

Antennentyp: P1FN

Antennenverstärkung: -0.8dBi

Maximale Leistung: 32.8dB

Frequenzbänder:

GSM 1800: (1710MHz-1785MHz 1805MHz-1880MHz)

Modulations-Modus: GMSK,BT 8PSK(downlink)

Antennentyp: P1FN

Antennenverstärkung: 1.1dBi

Maximale Leistung: 29.5dB

GSM

Frequenzbänder: PCS1900 (1850-1910MHz 1930-1990MHz)

Modulations-Typ: GMSK,BT 8PSK(downlink)

Antennen-Typ: P1FN

Antennen-Verstärkung: 1.3dBi

Maximalleistung: 29.5dB

WCDMA

Frequenzband: Band1-2100MHz

Antennen-Verstärkung: 1.0dBi

Maximalleistung: 22.5dB

Frequenzband: Band8-900MHz

Antennen-Verstärkung: 0.8dBi

Maximalleistung: 22.1dB

FDD

Frequenzband: Band1-2100MHz

Antennen-Verstärkung: 1.0dBi

Maximalleistung: 22.6dB

Frequenzband: Band3-1800MHz

Antennen-Verstärkung: 1.0dBi

Maximalleistung: 22.35dB

Frequenzband: Band7-2600MHz

Antennen-Verstärkung: 1.2dBi

Maximalleistung: 22.3dB

Frequenzband: Band8-900MHz

Antennen-Verstärkung: 0.5dBi

Maximalleistung: 22.3dB

Frequenzband: band20-800MHz

Antennen-Verstärkung: 0.5dBi

Maximalleistung: 22.28dB

Bluetooth 4.2

Frequenzbänder: 2402MHz-2480MHz

Modulations-Modus: GFSK

Antennentyp: PIFN

Antennenverstärkung: 1.8dBi

EIRP Maximalleistung: 18.5dB

FM

Frequenzbänder: 65-108MHz

Modulations-Modus: FM

Antennentyp: one legged

Antennenverstärkung:

(Kopfhörer dient als FM-Antenne und wird zur integrierten Antenne)

Arbeitet im 5.15 - 5.25GHz band. Nur für den Gebrauch innerhalb von Gebäuden zugelassen.

		
ES	LU	RO
CZ	FR	HU
SI	DK	HR

FCC Sicherheitshinweise

1. Seien Sie vorsichtig bei der Benutzung der Kopfhörer. Eine übermäßige Nutzung der Kopfhörer oder der Lautsprecher kann Ihr Gehör schädigen. 
2. Beim Austausch des Akkus besteht Explosionsgefahr wenn ein falscher Akku-Typ genutzt wird. Bitte entsorgen Sie gebrauchte Akkus immer entsprechend der Anweisungen.
3. Das Produkt sollte nur mit USB-Anschlüssen des Typs USB 2.0 verbunden werden.
4. Netzteile sollten immer nahe des Geräts betrieben werden und leicht zugänglich sein.
5. EUT Nutzung bei Temperaturen zwischen: -10°C und 40°C.
6. Netzteil: Der Stecker gilt als Trennvorrichtung des Netzteils
Eingangsspannung: AC 100-240V, 50/ 60Hz, 0.6A
Ausgangsspannung: 5V/9V/12V2000mA
7. Das Gerät entspricht den RF-Spezifikationen, wenn das Gerät mindestens 5mm von Ihrem Körper entfernt verwendet wird.
8. Um mögliche Gehörschäden zu vermeiden: Hören Sie nicht längere Zeit mit hohen Lautstärken..

Konformitätserklärung

Shenzhen DOKE Electronic Co.,Ltd erklärt hiermit, dass dieses GSM-Mobiltelefon den grundlegenden Anforderungen und anderen einschlägigen Bestimmungen der Richtlinie 2014/53/EU entspricht. Dieses Produkt darf in allen EU-Mitgliedsstaaten verwendet werden.

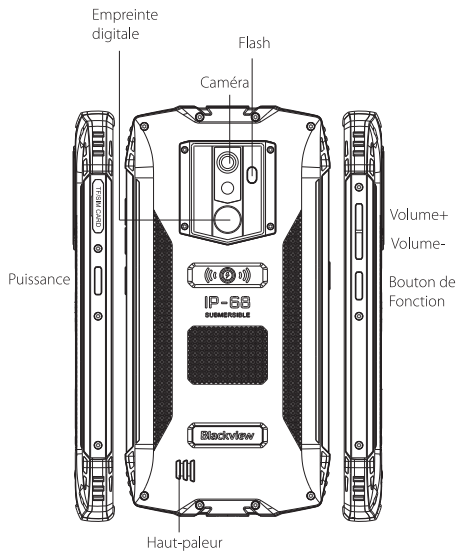
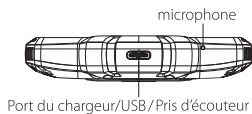
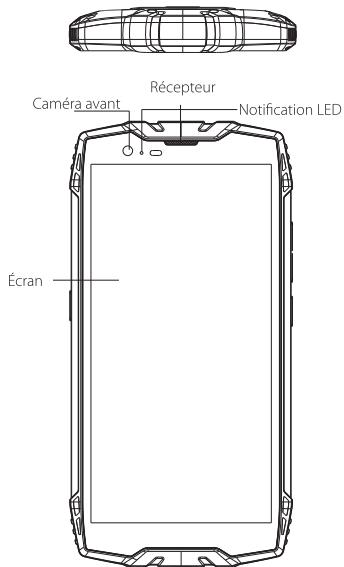

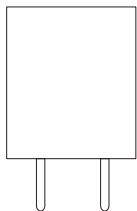

Adaptateur Secteur

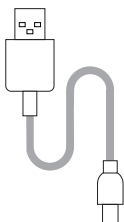

Câble

Insérer la carte SIM nano

Configurer votre téléphone

- 1 Ouvrir la coque et insérer la carte SIM dans la fente.

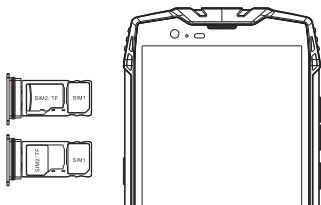

- 2 Mettre une carte SIM dans la fente.
- 3 Et puis mettre une autre carte SIM dans la fente.

Caméra

Prendre une photo

- 1 Ouvrez l'application Camera.
- 2 Pour zoomer et réduire la taille, faites glisser vos doigts sur la barre de zoom.
- 3 Appuyez sur pour prendre une photo.

Enregistrer une vidéo

- 1 Ouvrez l'application Camera (Appareil photo).
- 2 Appuyez sur pour commencer l'enregistrement d'une vidéo.
- 3 Faites glisser vos doigts sur la barre de zoom pour zoomer ou réduire la taille pendant l'enregistrement.
- 4 Appuyez sur sur la partie supérieure gauche du panneau pour arrêter l'enregistrement.

Envoyer une photo ou une vidéo

- 1 Ouvrez l'application Gallery (Galerie).
- 2 Parcourez un album, puis appuyez sur une photo ou vidéo.
- 3 Appuyez sur sur la partie supérieure droite du panneau pour partager via Bluetooth, envoyer par e-mail, envoyer comme texto ou charger sur un réseau social.

Messagerie textuelle

Envoyer un texto

- 1 Ouvrez l'application de messagerie.
- 2 Appuyez pour rédiger un nouveau message.
- 3 Saisissez un numéro de téléphone ou appuyez pour parcourir vos contacts.
- 4 Appuyez sur le champ Ajouter un destinataire pour rédiger votre message.
- 5 Appuyez pour envoyer.

Joindre une image ou une vidéo

- 1 Pendant la rédaction d'un texte, appuyez sur
- 2 Sélectionnez une image, une vidéo ou d'autres fichiers que vous souhaitez joindre, ou bien en créer un à l'instant.
- 3 Appuyez sur pour envoyer.

Attention:

Pour sécuriser votre téléphone peut appeler, placez la carte SIM dans l'ordre suivant.

1. Insérez le pad pour retirer le logement de la carte SIM

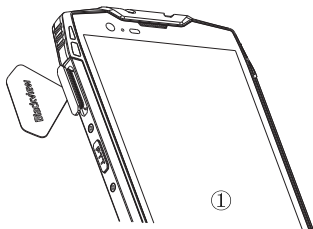

2. Sortez le logement pour carte et insérez-y la carte SIM

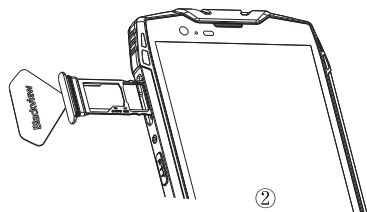

Gamme de fréquences de fonction/ Puissance de sortie max

Bandes de fréquences:

EGSM 850: (824MHz-849MHz 869MHz-894MHz)

Modulation Mode: GMtSK,BT 8PSK(downlink)

Antenna Type: P1FN

Gain d'antenne:-1.1dBi

Puissance maximale: 32.5dB

Bandes de fréquences:

GSM 900: (885MHz-915MHz 930MHz-960MHz)

Modulation Mode: GMtSK,BT 8PSK(downlink)

Antenna Type: P1FN

Gain d'antenne:-0.8dBi

Puissance maximale: 32.8dB

Bandes de fréquences:

GSM 1800: (1710MHz-1785MHz 1805MHz-1880MHz)

Modulation Mode: GMtSK,BT 8PSK(downlink)

Antenna Type: P1FN

Gain d'antenne:1.1dBi

Puissance maximale: 29.5dB

Bandes de fréquences:

PCS1900: (1850-1910MHz 1930-1990MHz)

Modulation Mode: GMtSK,BT 8PSK(downlink)

Antenna Type: P1FN

Gain d'antenne:1.3dBi

Puissance maximale: 29.5dB

WCDMA

Bandes de fréquences:

BAND1-2100MHz

Gain d'antenne:1.0dBi

Puissance maximale: 22.5dB

MABandes de fréquences:

BAND8-900MHz

Gain d'antenne:0.8dBi

Puissance maximale: 22.1dB

WCDMA

Bandes de fréquences:

BAND1-2100MHz

Gain d'antenne:1.0dBi

Puissance maximale: 22.6dB

BAND3-1800MHz

Gain d'antenne:1.0dBi

Puissance maximale: 22.35dB

BAND7-2600MHz

Gain d'antenne:1.2dBi

Puissance maximale: 22.3dB

BAND8-900MHz

Gain d'antenne:0.5dBi

Puissance maximale: 22.3dB

BAND20-800MHz

Gain d'antenne:0.5dBi

Puissance maximale: 22.28dB

Bluetooth 4.2

Frequency Bands: 2402MHz--2480MHz

Modulation Mode: GFSK

Antenna Type: PIFN

Antenna Gain: 1.8dBi

EIRP Max power: 18.5dB

FM

Frequency Bands:65-108MHZ

Modulation Mode:FM

Antenna Type: one legged

Antenna Gain:

(Earphone acts as FM antenna which becomes an integral antenna)

Les opérations dans les bandes 5.15-5.25GHz sont limitées seulement à une utilisation à l'intérieur.

		
ES	LU	RO
CZ	FR	HU
SI	DK	HR

FCC Maintenance

1. Faites attention avec les écouteurs, parce qu'il y a peut-être une pression sonore excessive des écouteurs, et un écouteur peut causer une perte auditive. 
2. Rll y a risque d'explosion si la batterie est remplacée par un type incorrect.Arranger les piles usées selon les instructions.
3. Le produit peut seulement être connecté à l'interface USB de la version USB 2.0
4. L'adaptateur doit être installé près de l'équipement et doit être facilement accessible.
5. Gamme de température de fonctionnement EUT:
-10°C to 40°C.
6. Adaptateur: la prise considérée comme un dispositif de déconnexion de l'adaptateur
Entrée: AC 100-240V, 50/ 60Hz, 0.6A
Sortie:5V/9V/12V2000mA
7. L'appareil est conforme aux spécifications RF quand l'appareil est utilisé à 5 mm de votre corps.
8. To prevent possible hearing damage. Do not listen at high volume levels for ling eriods.

Déclaration de conformité

Shenzhen DOKE Electronic Co.,Ltd déclare que ce téléphone mobile GSM est conforme aux exigences essentielles et autres dispositions pertinentes de Directive 2014/53/UE. Ce produit est autorisé à être utilisé dans tous les pays qui sont membres de l'EU.