

D FINE+ 2

BLUETOOTH SPEAKER



USER MANUAL

DOCKIN

CONTENT

GENERAL

Welcome to the DOCKIN family!.....	3
Speaker arrangement.....	4
Connections.....	4
Controls.....	5

SAFETY

Reading and storing the user manual.....	6
Explanation of symbols and terms.....	6
Proper use.....	7
Safety Notes.....	8
Checking the package contents.....	12

OPERATION

Turning the D FINE+ 2 on.....	13
Pairing.....	13
Changing the source device/disconnecting.....	14
Turning the D FINE+ 2 off.....	14
Charge D FINE+ 2.....	14
AUX mode.....	15
Sound mode.....	16
Stereo link function.....	17
Power-saving function.....	18
Power bank function.....	18
Care and storage.....	18
Troubleshooting.....	19
Technical Specifications.....	19
Declaration of conformity.....	20
Manufacturer information and service.....	20
Disposal.....	21

WELCOME TO THE DOCKIN FAMILY!

About DOCKIN

Honesty and authenticity are at the core of what we believe in. Both are incorporated into our daily work and are therefore an integral part of DOCKIN as a brand and our products.

We meet the challenge of a new, young brand in the rather conservative audio market head on. Being on the frontier of technology, delivering products for a better life and better sound for our entire community — whether it is through our products, our customer service or through reaching out to you in other ways.

OUR MISSION

We put our passion into audio concepts that enhance your experience of unique sound in your flexible and mobile life – anytime and anywhere! First-class workmanship and a captivating sound are always in the centre of our focus.

PASSION FOR SOUND

... is more than just flakey marketing speak. Our team consists of people with strong backgrounds in audio and a passion for sound and aesthetics. The love for music, sound and technology unites our team and makes our products unique in the audio landscape.

You can find out more about us on www.dockin.net!



Spotify:
[dockin_de](#)



Instagram:
[my_dockin](#)



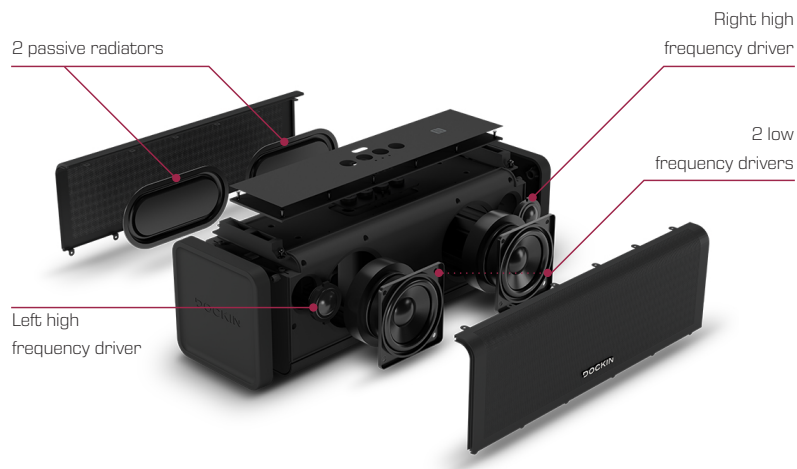

Facebook:
[/dockinDE](#)

SPEAKER ARRANGEMENT



CONNECTIONS

DC IN: 15 V  2.4A
 USB: 5V  2.1A

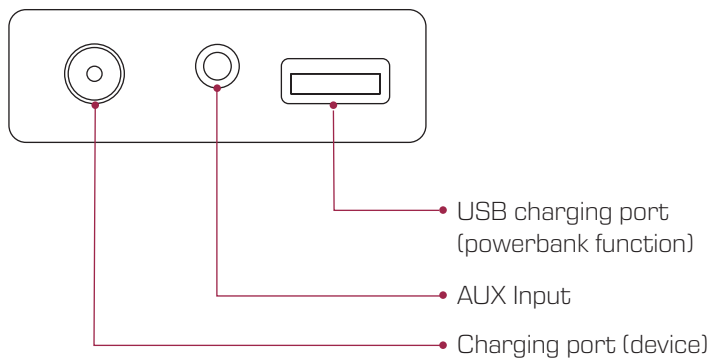

CONTROLS

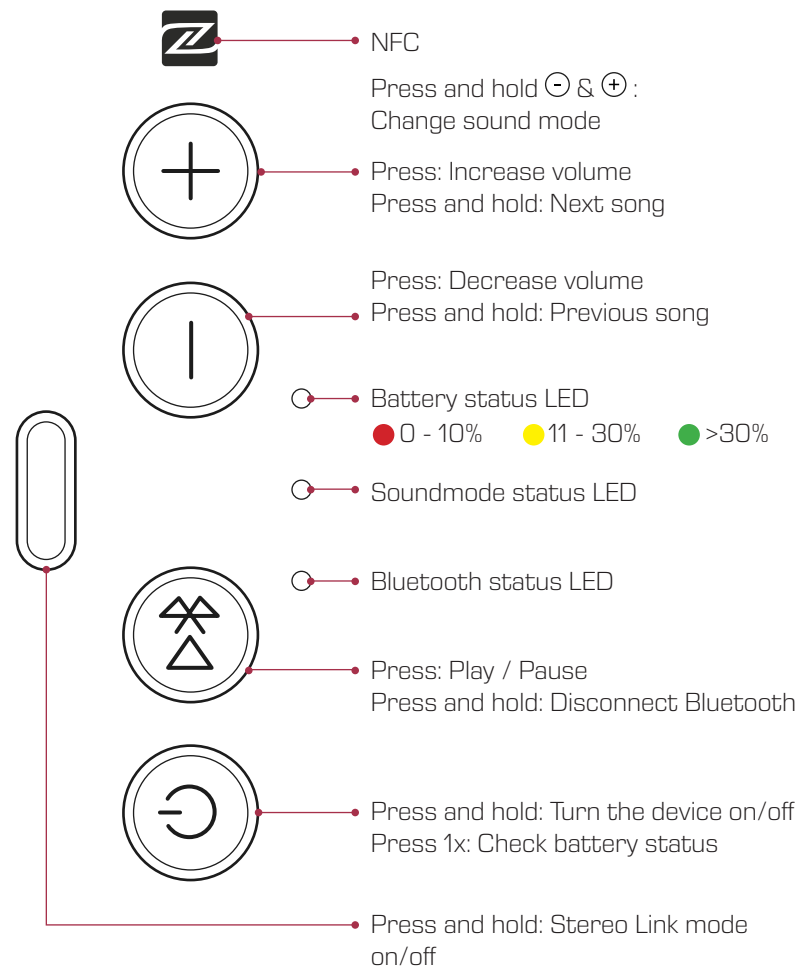

READING AND STORING THE USER MANUAL



This user manual for your D FINE+ 2 Bluetooth® speaker (hereinafter referred to only as “D FINE+ 2”) contains important information about safety and handling.

Therefore, read the user manual carefully before using the D FINE+ 2 and also store it in a safe place for future reference. If you do not observe the information in the user manual, in particular the safety notes, this may result in damage to property and, in the worst case, even injury to persons. If you pass your D FINE+ 2 on to someone, make sure to also include this user manual.

This user manual is based on the standards and rules in force in the European Union. When abroad, also be sure to observe the country-specific guidelines and laws.

You can download this user manual as a PDF file at www.dockin.net under **Support**.

EXPLANATION OF SYMBOLS AND TERMS

Here, you will find a list of the safety-relevant symbols and terms, which are used in this user manual, on the D FINE+ 2 or on its packaging.



WARNING

This combination of a warning symbol and term indicates a moderate risk, which, if not avoided, may result in death or severe injury.

NOTE

This signal term warns you of potential damage to property.



The GS symbol on the mains adapter stands for tested safety. Products labelled with this symbol meet the requirements of the German Product Safety Act (ProdSG).



This symbol indicates that the wall adapter is a device belonging to protection class II.



Declaration of conformity (see chapter “Declaration of conformity”): This symbol indicates products that fulfil all applicable Community regulations in the European Economic Area.

This symbol certifies that the radiated electromagnetic interference of the device is under the limit approved by the US Federal Communications Commission.



ETL Listed test seal: Products labelled with this symbol meet the requirements of electrical product safety of the United States of America.



The wall adapter may only be used indoors.

PROPER USE

The D FINE+ 2 is designed as a speaker for private use. It is not suitable for commercial use. You can connect to a source device of your choice in the following ways: You can connect the source device to the D FINE+ 2 via Bluetooth® 5.0, EDR, NFC or using an AUX cable.

The D FINE+ 2 also has a powerbank function, that is, you can also connect suitable external devices to the D FINE+ 2 and charge them using the integrated rechargeable battery of the D FINE+ 2.

The power cable contained in the package contents is designed for charging the D FINE+ 2. If you want to charge an external device on the D FINE+ 2 using the powerbank function, you may, depending on the respective external device, need an additional cable that is not included in the package contents.

Only use the D FINE+ 2 as described in this user manual. Any other

use is deemed improper and may result in damage to property or even injury to persons. The D FINE+ 2 is not a children's toy.

The manufacturer or vendor accepts no liability for damage caused by improper or incorrect use.

SAFETY NOTES



WARNING **Risk of electrical shock!**

Improper handling, incorrect electrical installation or excessive mains voltage may result in an electrical shock.

- Make sure that the mains voltage of the socket corresponds to the specification on the rating plate if you connect the D FINE+ 2 to it for charging purposes.
- Make sure that the socket that you connect the D FINE+ 2 to is readily accessible so that you can quickly disconnect the D FINE+ 2 from the mains supply in the event of a fault.
- Only use the power cable contained in the package contents to charge the D FINE+ 2.
- Stop using the D FINE+ 2 if it exhibits visible damages or if the power cable or its connector plug is defective.
- Do not in any case open the housing of the D FINE+ 2. Instead, contact a qualified workshop for repairs. Liability and warranty claims are excluded in the event of repairs performed by yourself, improper connection or incorrect operation.
- Only parts that comply with the original device data may be used for repairs. There are electrical and mechanical parts in the device which are necessary in order to avoid exposure to sources of danger.
- Do not in any case submerge the D FINE+ 2 and the power cable in water or other liquids.
- Do not use the D FINE+ 2 in the rain or in wet rooms.
- Make sure that the D FINE+ 2 and the power cable do not come into contact with open flames and hot surfaces.
- Make sure that the power cable is not kinked and do not lay it

over sharp edges.

- Disconnect the D FINE+ 2 from the power supply once it is fully charged, before you clean the D FINE+ 2 or if a fault occurs.
- Immediately disconnect any external devices connected to the D FINE+ 2 if a fault occurs.



WARNING **Risk of explosion and fire!**

Improper handling of the D FINE+ 2 can cause the integrated rechargeable battery to explode or cause a fire.

- Do not subject the D FINE+ 2 to excessive warmth or heat such as direct sunshine, fire or similar.

Only use the power cable contained in the package contents to charge the D FINE+ 2.



WARNING **Danger of chemical burns!**

Leaked battery fluid can cause chemical burns if it comes into contact with the skin or other parts of the body.

- If you notice that battery fluid is leaked, be absolutely sure that it does not come into contact with your skin, eyes or mucous membranes. If you have accidentally come into contact with battery fluid, immediately rinse the affected areas with plenty of clean water and promptly contact a physician.
- Be absolutely sure to use protective gloves in the event of a leaked rechargeable battery and remove any battery fluid that has leaked with a dry, absorbent cloth.



WARNING
Risks to certain groups of persons!

- The D FINE+ 2 may be used by children ages eight and over as well as persons with impaired physical, sensory or mental capacities or those lacking experience and knowledge if they are supervised or have been instructed in how to safely use the D FINE+ 2 and have understood the risks associated with operating it. Children must not play with the D FINE+ 2. Cleaning and user maintenance must not be performed by unsupervised children.
- Make sure that children do not play with the packaging material or the D FINE+ 2.



WARNING
Health hazard!

During operation, the D FINE+ 2 generates magnetic fields, which can interfere with the functioning of medical devices such as pace-makers. Using the D FINE+ 2 in certain locations can also result in faults or accidents.

- Always keep a distance of at least 10 cm between the medical device and the D FINE+ 2. If necessary, consult your physician if you have any questions.
- Do not use the D FINE+ 2 in environments where there is a risk of explosion.
- Make sure that you only use the D FINE+ 2 where wireless transmissions are permitted.



WARNING
Risk of hearing loss!

Listening at a high volume for prolonged periods poses a risk of hearing loss.

- Avoid listening at a high volume for a prolonged period of time.
- Make sure that you maintain adequate distance to the D FINE+ 2 and never hold your ear up to one of the speakers.
- Set the volume on the source device to a low level before starting playback on the D FINE+ 2. If you set the source device to full volume, very high noise pressure may result, which may not only inflict organic damage, but also have psychological effects. Children and pets are particularly at risk in this respect.

NOTICE
Risk of damage!

Improper handling can cause damage to the D FINE+ 2.

- Do not place the D FINE+ 2 on or near hot surfaces (stovetops, heaters etc.).
- Do not allow the power cable to come into contact with hot parts.
- Fully recharge the D FINE+ 2 approximately every six months, even if you are not using the D FINE+ 2 at all or only irregularly.

CHECKING THE PACKAGE CONTENTS

Make sure that the package contents are complete and that all parts are undamaged before you commission the D FINE+ 2.

1. Take the D FINE+ 2 and all accessories out of the packaging.
2. Use the following list to check whether the package contents are complete.

The package contents contain the following individual parts:

- D FINE+ 2 speaker
- Power cable with wall adapter
- AUX cable (3.5 mm plug cable)
- Carry strap
- User manual

3. Check whether the D FINE+ 2 or the accessories are damaged.

If this is the case, do not use the D FINE+ 2. Instead, contact the manufacturer at the service address.

TURNING THE D FINE+ 2 ON

- Hold the  button on the top of your D FINE+ 2 down for 3 seconds to switch the D FINE+ 2 on.

The D FINE+ 2 automatically connects with the last Bluetooth® source (blue LED illuminates continuously) or switches to pairing mode if the last source is not available (blue LED blinks quickly).

A short press of the  button will show the current charging status via the battery LED for 15 seconds without turning the unit on.

PAIRING

Connecting via Bluetooth® function:

1. Activate Bluetooth® on the source device (Bluetooth® settings).
2. Go to the Bluetooth® settings and scan for discoverable devices.
3. Select "DOCKIN D FINE+ 2" from the Bluetooth® device list.

After successful pairing, the blue LED on your D FINE+ 2 stays lit and you will hear a confirmation sound.

Connecting via NFC function:

This function is only available if your device supports NFC (*Near Field Communication*).

1. Activate Bluetooth® on the source device (Bluetooth® settings).
2. Activate NFC on the source device.
3. Hold your source device close to the NFC logo on top of the D FINE+ 2. First time connection via NFC needs to be confirmed on your source device.

After successful NFC pairing, the blue LED on the D FINE+ 2 stays lit and you will hear a confirmation sound.

CHANGING THE SOURCE DEVICE/DISCONNECTING

To select a new playback device while still paired, the current Bluetooth® connection needs to be disengaged.



- Disconnect the current Bluetooth® connection on the source device.
or
- Push and hold the  button on your D FINE+ 2 for approx. 3 seconds.

TURNING THE D FINE+ 2 OFF

- Hold the  button on the top of your D FINE+ 2 down for 3 seconds to switch the D FINE+ 2 off.
- The current charging status is visible via the battery LED for 15 seconds after turning the unit off.

CHARGING THE D FINE+ 2

Charge your D FINE + by using the provided power cable. The charging input is located behind the cover on the back.

 0 - 10%  11 - 30%  > 30%

During charging the battery LED blinks in the corresponding color to signal charging in progress. Once the device is completely charged, the LED lights up permanently green.

AUX-MODE

You can connect your D FINE+ 2 to a source device using the provided AUX cable (3.5 mm plug cable).

The D FINE+ 2 power-saving mode is disengaged when the AUX cable is connected. If the AUX cable and the mains adapter are connected, this permits stationary use, for example as a PC speaker or a TV soundbar.

1. Connect the source device to the AUX input of your D FINE+ 2 using the provided 3.5 mm plug cable.
2. Start playback on the source device.

SOUND MODES

You can switch between three provided sound modes to adjust the playback to your liking. The provided modes are:

1. **Balanced** – This mode is the recommended listening mode for most uses with a balanced sound reproduction and also the standard setting. The sound mode LED is off in this mode.
2. **Bass** – This mode enhances the bass performance. Please note that this can lower the playtime, especially on higher volumes. The sound mode LED is red in this mode.
3. **Clean** – This mode lowers the bass output and is used for the cleanest playback. On higher volumes this mode also has the longest playtime. The sound mode LED is green in this mode.

The sound modes are switched by pressing the \ominus and \oplus symbol buttons at the same time for 1 second. The sequence is:

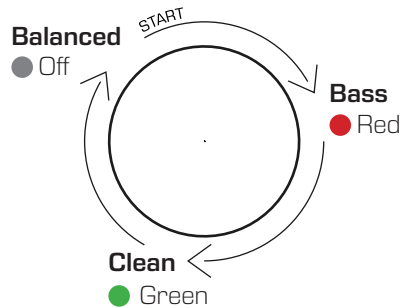

Press and hold \ominus & \oplus : Change sound mode

STEREO LINK FUNCTION

Pair two DOCKIN D FINE+ 2:

1. Connect your Bluetooth® playback device to one of the speakers the usual way (see above)
2. Press the ⏻ -button twice on both speakers. This will enter stereo link mode.
3. After a short time both units will be paired and a confirmation sound can be heard.
4. Start the music on the playback device. Both D FINE+ 2 speakers will play back sound now.

The controls and volume changes are applied to both devices in Stereo Link Mode.

The pairing information is stored. This will automatically reconnect the speakers the next time they start up. The left / right assignment is saved as well.

By pressing the Power button twice on one of the two D FINE+ 2 the Stereo Link Function is disabled and playback is continued with only one speaker.

Please note that the distance of two paired speakers should be kept inside of 5m to ensure a stable connection. The playback device still needs to be inside of 10m for stable connection also.

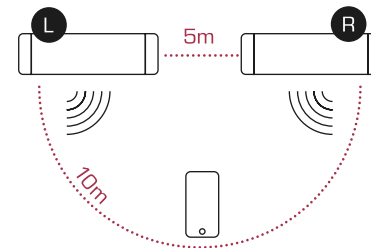

POWER-SAVING FUNCTION

If there hasn't been any signal transmission or charging via the USB output for 15 minutes, your D FINE+ 2 turns off automatically. If the AUX cable is connected, the power saving function is disabled. This allows stationary use.

POWERBANK FUNCTION

The powerbank function enables you to charge the source device with your D FINE+ 2.

- To do so, connect the source device to the USB output of your D FINE+ 2 using a USB cable.

CARE AND STORAGE

Care and cleaning:

- Use a dry, lint-free cloth to clean your D FINE+ 2. Make sure that no liquids penetrate the device!
- Do not in any case use brushes with metal or nylon bristles and do not use any sharp or metallic cleaning utensils for cleaning as they could damage the surface.

Storage:

- Store your D FINE+ 2 at room temperature (approx. 5–20 °C) in a dry location where it is protected against direct sunlight.
- Make sure that your D FINE+ 2 is not accessible for children.
- Always store the D FINE+ 2 in a charged state.
- Charge your D FINE+ 2 at regular intervals (approx. every 6 months) even if you do not use it at all or only irregularly. As with all lithium ion rechargeable batteries, this is necessary in order to maintain the battery power in the long term.

TROUBLESHOOTING



Bluetooth® connection failed:

- Make sure that your D FINE+ 2 is not already connected with another device (if so, disconnect).
- Ensure that the source device is within a few meters to your D FINE+ 2.
- Ensure that Bluetooth® is activated on the source device.
- Deactivate & reactivate Bluetooth® on the source device.
- Turn your D FINE+ 2 off and on again.

TECHNICAL SPECIFICATIONS

Article:	D FINE+ 2 Bluetooth® speaker
Article number:	15436
Rechargeable battery:	Lithium ion (9,600 mAh)
Music playback time:	up to 16 hours
Protection type:	IPX5 (protected against dust and splashing water)
Nominal output:	50 W
Power consumption in standby:	< 0.5 W
USB port (power bank function):	USB-A; 5 V; 2.1 A
Dimensions:	310 × 103 × 103 mm
Weight:	2260 g
Connection options for external source devices:	Bluetooth® 5.0 + EDR, NFC, AUX
Connections present on the D FINE+ 2:	DC 5 V, DC 15 V, 3.5 mm jack plug (AUX), , USB port

Information about the wall adapter:

Model:	DYS836-150240-19731
Nominal output for input:	100–240 V~; 50/60 Hz; 1.0 A Max.
Nominal output for output:	15.0 V  2.4 A
Protection class:	II 

Information about the Bluetooth® function:

Frequency range:	2.402–2.480 GHz
Transmission power:	4 dBm at 3.3 V

DECLARATION OF CONFORMITY

Ströer Products GmbH hereby declares that the D FINE+ 2 radio system described in this user manual complies with the Directive 2014/53/EU.

The full text of the EU declaration of conformity is available at the following Internet address:

<https://support.dockin.de/hc/de/articles/360003225600-EU-Konformitaet>

MANUFACTURER INFORMATION AND SERVICE

If you have questions regarding the D FINE+ 2 or if any problems occur during operation or similar, first contact the following body via e-mail:

info@dockin.net

DOCKIN is a trademark of

Ströer Products GmbH | Torstr. 49 | 10119 Berlin | Germany

DISPOSAL

Disposing of the packaging



Dispose of the packaging sorted into single-type materials:

- Paperboard and cardboard for recycled paper
- Films in the recyclable material collection service

Disposing of the device

(Applicable in the European Union and other European states with systems for the separate collection of reusable waste materials)



Old devices must not be disposed of with household waste!

If the D FINE+ 2 is no longer operational, every consumer is **required by law to dispose of used devices separately from household waste**, e.g. at a collection point run by the communal authority/borough. This ensures that old devices are recycled in a professional manner and also rules out negative consequences for the environment. For this reason, electrical equipment is marked with the symbol shown here.



Batteries and rechargeable batteries do not belong in the household garbage!

As the end user you are required by law to bring all batteries and rechargeable batteries, regardless whether they contain harmful substances* or not, to a collection point run by the communal authority or borough or to a retailer, so that they can be disposed of in an environmentally friendly manner. Bring the D FINE+ 2 (together with the rechargeable battery) to your collection point and make sure that it is in an uncharged state!

* labelled with: Cd = cadmium, Hg = mercury, Pb = lead

CONTENU

INFORMATIONS GÉNÉRALES

Welcome to the DOCKIN family!.....	23
Configuration des haut-parleurs	24
Connexions.....	24
Éléments de commande.....	25

SÉCURITÉ

Lire le mode d'emploi et le conserver.....	26
Explication des symboles et des termes.....	26
Utilisation conforme à l'usage prévu.....	27
Consignes de sécurité.....	28
Contrôler la livraison	32

UTILISATION

Mettre en marche le D FINE+ 2.....	33
Pairing.....	33
Changer d'appareil source/déconnexion	34
Arrêter le D FINE+ 2.....	34
Charger D FINE+ 2.....	34
Mode AUX.....	35
Mode sonore.....	36
Fonction de liaison stéréo.....	37
Fonction économie d'énergie.....	38
Fonction power bank.....	38
Entretien et rangement.....	38
Dépannage.....	39
Spécifications techniques	39
Déclaration de conformité.....	40
Informations fabricant et service	40
Élimination.....	41

WELCOME TO THE DOCKIN FAMILY !

About DOCKIN

L'honnêteté et l'authenticité sont nos valeurs essentielles. Ces deux atouts font partie intégrante de notre quotidien professionnel et ainsi, de la marque DOCKIN et de nos produits.

Sur le marché audio classique, en tant que marque jeune et nouvellement créée, notre défi est de faire éclater les limites, d'ouvrir de nouvelles voies et d'élargir les horizons du son. Notre objectif est de fournir une qualité de son et de vie plus élevée à nos clients, que ce soit par nos produits, notre service clients ou comme valeur ajoutée pour tout un chacun au travers de notre communication.

NOS EXIGENCES

Les concepts audio vous permettant de profiter encore davantage, dans votre quotidien flexible et mobile, de l'expérience sonore – partout et à tout moment ! Une finition de première qualité ainsi qu'un son convainquant sont au centre de toutes nos préoccupations.

PASSION FOR SOUND

Pour nous, ce n'est pas un slogan marketing tiré par les cheveux. Notre équipe se compose de personnes expertes en matière d'audio et passionnées de son et d'esthétique. La passion pour la musique, le son et la technologie constitue la force d'action de l'équipe et rend nos produits uniques.

Vous pouvez en savoir plus sur nous sur www.dockin.net!



Spotify:
[dockin_de](#)



Instagram:
[my_dockin](#)





Facebook:
[/dockinDE](#)

CONFIGURATION DES HAUT-PARLEURS



CONNEXIONS

DC IN: 15 V  2.4A
 USB: 5V  2.1A

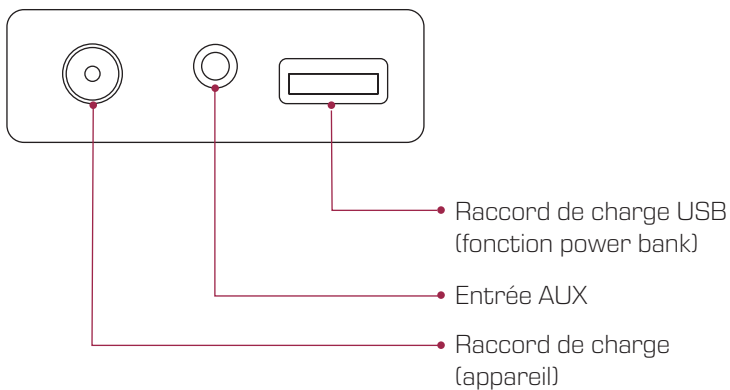

ÉLÉMENTS DE COMMANDE

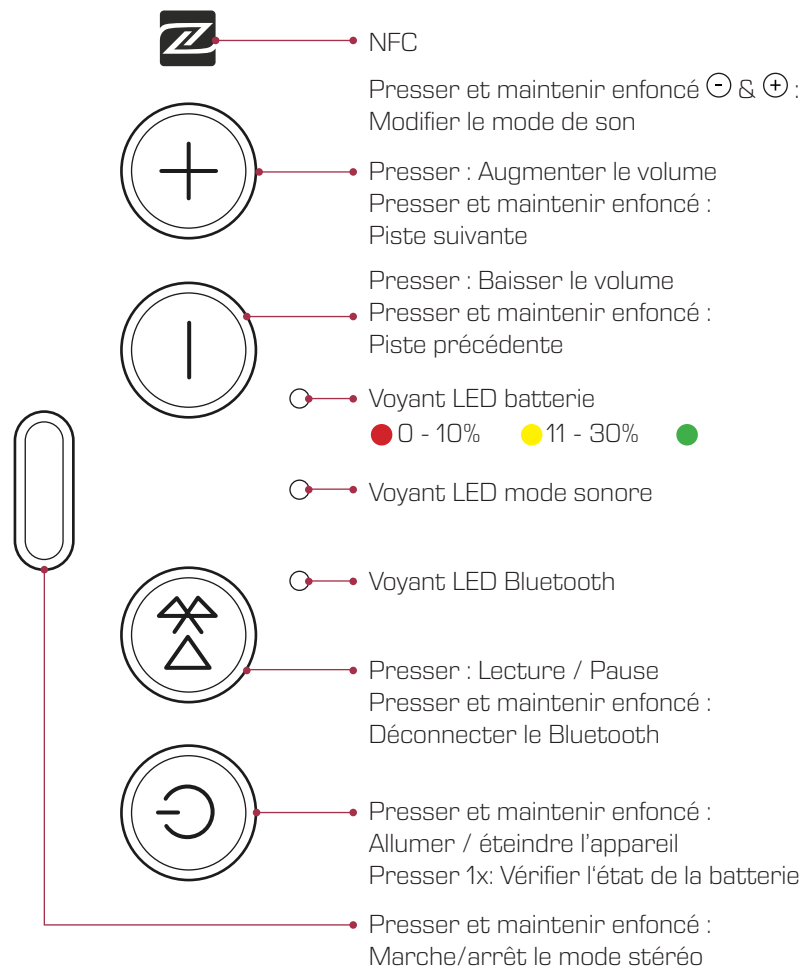

LIRE LE MODE D'EMPLOI ET LE CONSERVER



Ce mode d'emploi sur votre haut-parleur D FINE+ 2 Bluetooth® (appelé seulement « D FINE+ 2 » ci-après) contient des informations importantes sur la sécurité et la manipulation. Pour cette raison, lisez attentivement le mode d'emploi avant d'utiliser le D FINE+ 2 et conservez-le précieusement en vue d'une consultation ultérieure. Le non-respect des informations et en particulier des consignes de sécurité contenues dans le mode d'emploi peut entraîner des dommages matériels, et, dans le pire des cas, même des dommages corporels. Lorsque vous cédez votre D FINE+ 2 à une autre personne, veillez à lui remettre également ce mode d'emploi.

Ce mode d'emploi est basé sur les normes et réglementations en vigueur dans l'Union européenne. À l'étranger, veuillez respecter les directives et lois spécifiques au pays.

Sur la page www.dockin.net sous **Support**, vous pouvez également télécharger ce mode d'emploi sous forme de PDF.

EXPLICATION DES SYMBOLES ET DES TERMES

Ici, vous trouverez une vue d'ensemble des symboles et des termes relevant de la sécurité, utilisés dans ce mode d'emploi, sur le D FINE+ 2 ou sur son emballage.



AVERTISSEMENT

Cette combinaison de symbole et de terme d'avertissement désigne un danger avec un degré moyen de risque qui, s'il n'est pas évité, peut causer la mort ou de graves blessures.

AVIS

Ce terme de signalisation avertit contre de possibles dommages matériels.



Le symbole GS sur le bloc d'alimentation signifie sécurité vérifiée. Les produits désignés par ce signe répondent aux exigences de la loi allemande sur la sécurité (ProdSG).



Ce symbole indique que le bloc d'alimentation est un appareil appartenant à la classe de protection II.



Déclaration de conformité (voir chapitre « Déclaration de conformité ») : Les produits portant ce symbole sont conformes à toutes les dispositions communautaires applicables de l'Espace économique européen.

Ce symbole certifie que les perturbations électromagnétiques de l'appareil sont inférieures à la valeur limite autorisée par l'U.S. Federal Communications Commission.



Marque de certification ETL Listed : Les produits désignés par ce symbole sont conformes aux exigences relatives à la sécurité électrique des produits des États-Unis d'Amérique.



Le bloc d'alimentation ne doit être utilisé que dans des espaces intérieurs.

UTILISATION CONFORME À L'USAGE PRÉVU

Le D FINE a été conçu comme un haut-parleur à des fins d'usage privé. Il ne convient pas à une utilisation professionnelle. Pour la connexion à l'appareil source souhaité, vous avez différentes possibilités : vous pouvez raccorder l'appareil source au D FINE+ 2 via Bluetooth® 5.0, EDR, NFC ou à l'aide d'un câble AUX.

Par ailleurs, le D FINE+ 2 dispose d'une fonction power bank, c'est-à-dire que vous pouvez également raccorder des appareils externes au D FINE+ 2 et les charger à l'aide de l'accu intégré du D FINE+ 2.

Le câble d'alimentation fourni sert au chargement du D FINE+ 2. Si vous souhaitez charger un appareil externe sur le D FINE+ 2 à l'aide de la fonction power bank, vous aurez éventuellement besoin d'un câble supplémentaire non fourni en fonction de l'appareil externe en question.

Utilisez le D FINE+ 2 uniquement tel que décrit dans ce mode d'emploi. Toute autre utilisation est considérée comme non conforme à l'usage prévu et peut causer des dommages matériels, voire corporels. Le D FINE+ 2 n'est pas un jouet pour enfants.

Le fabricant décline toute responsabilité pour les dommages causés par une utilisation inappropriée ou incorrecte.

CONSIGNES DE SÉCURITÉ



AVERTISSEMENT Risque de choc électrique !

Une manipulation non conforme, une installation électrique défectueuse et une tension réseau trop élevée peut provoquer un choc électrique.

- Veillez à ce que la tension réseau de la prise électrique corresponde à l'indication sur la plaque signalétique lorsque vous branchez le D FINE+ 2 pour le charger.
- Assurez-vous que la prise électrique à laquelle vous branchez le D FINE+ 2 soit bien accessible de sorte que vous puissiez débrancher rapidement le D FINE+ 2 du secteur en cas de panne.
- Pour charger le D FINE+ 2, utilisez exclusivement le câble d'alimentation fourni.
- N'utilisez plus le D FINE+ 2 s'il présente des dommages visibles ou si le câble d'alimentation ou son connecteur sont défectueux.
- N'ouvrez en aucun cas le boîtier du D FINE+ 2, mais adressez-vous à un atelier spécialisé pour toute réparation. Nous déclinons toute responsabilité et toute garantie en cas de réparations effectuées de votre propre chef, de branchement non conforme ou d'utilisation incorrecte.
- Utilisez uniquement des composants correspondant aux données d'origine de l'appareil pour procéder aux réparations. Dans cet appareil se trouvent des pièces électriques et mécaniques qui sont indispensables à la protection contre les sources de danger.

- Ne plongez en aucun cas le D FINE+ 2 et le câble d'alimentation dans l'eau ou d'autres liquides.
- N'utilisez le D FINE+ 2 ni sous la pluie ni dans des pièces humides.
- Assurez-vous que le D FINE+ 2 et le câble d'alimentation n'entrent pas en contact avec des flammes nues et des surfaces chaudes.
- Veillez à ce que le câble d'alimentation ne soit pas plié et ne le posez pas sur des arêtes vives.
- Débranchez le D FINE+ 2 de l'alimentation électrique une fois qu'il est entièrement chargé, avant de nettoyer le D FINE+ 2 ou en cas de panne.
- Débranchez immédiatement les appareils externes branchés sur le D FINE+ 2 en cas de panne.



AVERTISSEMENT Risque d'explosion et d'incendie !

Une manipulation non conforme du D FINE+ 2 peut entraîner l'explosion de l'accu intégré ou un incendie.

- N'exposez pas le D FINE+ 2 à une chaleur ou à des températures excessives comme les rayons du soleil, le feu ou similaire.
- Pour charger le D FINE+ 2, utilisez exclusivement le câble d'alimentation fourni.



AVERTISSEMENT Risque de brûlures chimiques !

En cas de contact avec le liquide s'écoulant de l'accu, la peau et d'autres parties du corps risquent d'être blessées.

- Lorsque vous constatez que du liquide s'écoule de l'accu, évitez impérativement tout contact de la peau, des yeux ou des muqueuses avec ce liquide. Si, par inadvertance, vous entrez en contact avec le liquide de l'accu, rincez immédiatement les zones concernées avec beaucoup d'eau propre et allez au plus vite consulter un médecin.
- Utilisez impérativement des gants de protection lorsqu'il y a

écoulement de liquide de l'accu et éliminez le liquide écoulé de l'accu avec un chiffon sec et absorbant.



AVERTISSEMENT

Dangers pour certaines catégories de personnes !

- Le D FINE+ 2 peut être utilisé par des enfants à partir de huit ans ainsi que par des personnes dont les capacités physiques, sensorielles ou mentales sont réduites, ou ayant un manque d'expérience et de connaissances s'ils sont sous surveillance ou instruits au sujet de l'utilisation sûre du D FINE+ 2, et s'ils comprennent les risques en résultant. Les enfants ne doivent pas jouer avec le D FINE+ 2. Le nettoyage et l'entretien utilisateur ne doivent pas être effectués par des enfants sans surveillance.
- Veillez à ce que les enfants ne jouent pas avec le matériel d'emballage ou avec le D FINE+ 2.
- Éloignez les enfants de moins de huit ans du D FINE+ 2 et du câble d'alimentation.
- Conservez le D FINE+ 2 hors de portée des enfants.
- Ne laissez pas le D FINE+ 2 sans surveillance lorsque vous chargez un appareil externe sur celui-ci.



AVERTISSEMENT

Risque pour la santé !

Lors du fonctionnement, le D FINE+ 2 génère des champs magnétiques qui peuvent entraver le fonctionnement d'appareils médicaux tels que les pacemakers. De plus, cela peut conduire à des perturbations ou à des accidents si vous utilisez le D FINE+ 2 à certains endroits.

- Respectez une distance minimum de 10 cm entre l'appareil médical et le D FINE+ 2. Pour toute question à ce sujet, consultez éventuellement votre médecin.

- N'utilisez pas le D FINE+ 2 dans un environnement à risque d'explosion.
- Veillez à n'utiliser le D FINE+ 2 que dans des lieux où une transmission radio sans fil est autorisée.



AVERTISSEMENT

Risque de dommages auditifs !

Une écoute permanente à niveau sonore élevé peut causer des dommages auditifs.

- Évitez une écoute à niveau sonore élevée sur une durée prolongée.
- Veillez à rester à une distance suffisante du D FINE+ 2 et ne collez jamais votre oreille contre l'un des haut-parleurs.
- Réglez le volume sur l'appareil source à une position faible avant de démarrer la lecture sur le D FINE+ 2. Le réglage de l'appareil source à plein volume entraîne éventuellement une pression sonore très élevée qui peut non seulement causer des dommages organiques, mais également avoir un impact psychologique. Dans ce cas, les enfants et les animaux domestiques sont particulièrement en danger.

AVIS

Risque d'endommagement !

Une manipulation non conforme peut entraîner l'endommagement du D FINE+ 2.

- Ne posez pas le D FINE+ 2 sur ou près de surfaces brûlantes (par ex. plaques de cuisinière, radiateur, etc.).
- Ne mettez pas le câble d'alimentation au contact des parties brûlantes.
- Chargez entièrement le D FINE+ 2 tous les six mois même si vous n'utilisez pas du tout ou très irrégulièrement le D FINE+ 2.

CONTRÔLER LA LIVRAISON

Assurez-vous que la livraison est complète et que toutes les pièces sont intactes avant de mettre en marche le D FINE+ 2.

1. Retirez le D FINE+ 2 et tous les accessoires de l'emballage.
2. Vérifiez à l'aide de la liste suivante si la livraison est complète.

La livraison comporte les pièces détachées suivantes :

- Haut-parleur D FINE+ 2
- Câble d'alimentation avec bloc d'alimentation
- Câble AUX (câble jack 3,5 mm)
- Sangle de transport
- Mode d'emploi

3. Contrôlez si le D FINE+ 2 ou les accessoires présentent des dommages.

Si c'est le cas, n'utilisez pas le D FINE+ 2, mais adressez-vous au fabricant via l'adresse de service.

METTRE EN MARCHÉ LE D FINE+ 2

- Maintenez enfoncée la touche  sur le côté supérieur de votre D FINE+ 2 pendant 3 secondes afin de mettre en marche le D FINE+ 2.

Le D FINE+ 2 se connecte automatiquement à la dernière source Bluetooth® (LED bleue brille en continu) ou passe en mode pairing si la dernière source n'est pas disponible (LED bleue clignote rapidement).

Une courte pression sur la touche  permet d'afficher l'état de charge actuel de la batterie pendant 15 secondes sans allumer l'appareil.

PAIRING

Établir la connexion via fonction Bluetooth® :

1. Activez la fonction Bluetooth® sur l'appareil source (réglages Bluetooth®).
2. Recherchez les appareils prêts à la connexion dans les réglages Bluetooth®.
3. Sélectionnez « DOCKIN D FINE+ 2 » dans la liste des appareils Bluetooth®.

Suite au pairing réussi, la LED bleue de votre D FINE+ 2 brille en continu et un son de confirmation retentit.

Établir la connexion via fonction NFC :

La fonction est seulement disponible si NFC (*Near Field Communication*) est pris en charge par l'appareil source.

1. Activez la fonction Bluetooth® sur l'appareil source (réglages Bluetooth®).
2. Activez la fonction NFC sur l'appareil source.

- Placez l'appareil source contre le logo NFC sur le côté supérieur du D FINE+ 2. Lors de la première connexion via NFC, la connexion doit être confirmée sur l'appareil source.

Suite au pairing NFC réussi, la LED bleue de votre D FINE+ 2 brille en continu et un son de confirmation retentit.

CHANGER D'APPAREIL SOURCE/DÉCONNEXION

Pour changer d'appareil de lecture lors d'une connexion établie, la connexion Bluetooth® actuelle doit d'abord être coupée.

- Coupez la connexion Bluetooth® existante sur l'appareil source.

ou



Maintenez enfoncée la touche  sur votre D FINE+ 2 pendant

ARRÊTER LE D FINE+ 2

- Maintenez enfoncée la touche  sur le côté supérieur de votre D FINE+ 2 pendant 3 secondes afin d'arrêter le D FINE+ 2.
- La LED correspondant au niveau de charge de la batterie reste allumée pendant 15 secondes lorsque vous éteignez l'appareil.

CHARGER LE D FINE+ 2

Charger le D FINE+ 2 à l'aide du câble d'alimentation fourni. Le port de charge est situé sous le cache à l'arrière de l'enceinte.

 0 - 10%  11 - 30%  > 30%

Durant la charge, la LED de la batterie clignote dans la couleur correspondante pour indiquer que la charge est en cours. Lorsque l'appareil est complètement chargé, la LED s'allume en permanence en vert.

MODE AUX

Vous pouvez également connecter votre D FINE+ 2 à un appareil source via le câble AUX (câble jack 3,5 mm) fourni.

Le mode économie d'énergie du D FINE+ 2 est désactivé en cas de câble AUX raccordé. Si le câble AUX et le bloc d'alimentation sont raccordés, cela permet une utilisation fixe par exemple comme haut-parleur de PC ou comme barre de son TV.

- Branchez l'appareil source sur l'entrée AUX de votre D FINE+ 2 à l'aide du câble jack 3,5 mm fourni.
- Lancez la lecture sur l'appareil source.

MODES SONORES

Vous pouvez choisir entre trois modes sonores pré-configurés afin d'obtenir la restitution sonore la plus adaptée à vos besoins.

Les modes disponibles sont les suivants :

- 1. Balanced** – Ce mode est le mode par défaut, recommandé pour une restitution sonore fidèle sur la plupart des morceaux de musique. Lorsque ce mode est sélectionné, la LED correspondant au mode sonore reste éteinte.
- 2. Bass** – Ce mode amplifie la puissance des basses. Veuillez noter que ce mode peut consommer plus de batterie, surtout lorsque le volume est élevé. La LED correspondant au mode sonore s'allume en rouge lorsque ce mode est sélectionné.
- 3. Clean Mode** – Ce mode diminue l'effet des basses et permet une restitution sonore plus propre. Ce mode est celui qui consomme le moins de batterie lorsque le volume est élevé. La LED correspondant au mode sonore s'allume en vert lorsque ce mode est sélectionné.

Pour changer de mode sonore, maintenir simultanément enfoncés les boutons \ominus & \oplus pendant une seconde. L'enchaînement des modes est le suivant :

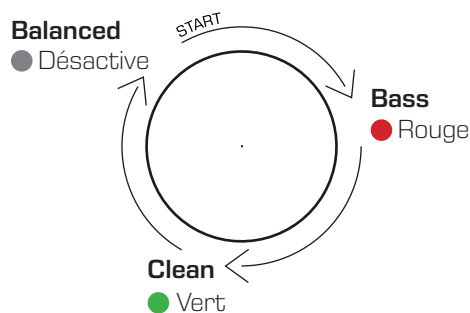

Presser et maintenir enfoncé \ominus & \oplus : Modifier le mode de son

FONCTION DE LIAISON STÉRÉO

Connecter deux DOCKIN D FINE+ 2 :

1. Connecter le lecteur source Bluetooth au premier D FINE+ 2, comme vous le feriez d'habitude (voir ci-dessus).
2. Presser deux fois le bouton ⏸ sur chacune des deux enceintes. Cela déclenchera le mode stéréo link.
3. Rapidement, les deux appareils seront couplés, ce qui sera confirmé par une notification sonore.
4. Lancer la musique sur l'appareil source.

À présent, le son passera par les deux enceintes D FINE+ 2.

Le volume défini ainsi que les changements de volume seront alors appliqués aux deux appareils. L'information concernant le couplage est enregistrée. De la sorte, les deux appareils se connecteront automatiquement à chaque fois qu'ils seront allumés. La définition de la fonction haut-parleur droit / gauche est également enregistrée. En appuyant deux fois sur le bouton ⏸ sur l'un des D FINE+ 2, vous pouvez désactiver le couplage et continuer à écouter votre musique sur l'autre enceinte.

Veuillez noter que la stabilité de la connexion n'est plus garantie lorsque les enceintes sont éloignées de plus de 5 m l'une de l'autre. Pour la même raison, l'appareil source ne doit pas se trouver à plus de 10 m des enceintes.

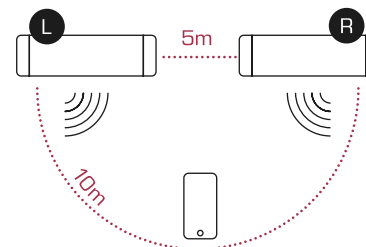

FONCTION ÉCONOMIE D'ÉNERGIE

Si pendant 15 minutes aucun signal n'est transmis, qu'aucun appareil n'est chargé sur la sortie USB, votre D FINE+ 2 s'éteint automatiquement. Lorsque le câble AUX est raccordé, la fonction économie d'énergie est désactivée, ce qui permet une utilisation fixe.

FONCTION POWER BANK

La fonction power bank vous permet de charger l'appareil source sur le D FINE+ 2.

- Pour ce faire, branchez l'appareil source sur la sortie USB du D FINE+ 2 à l'aide d'un câble USB.

ENTRETIEN ET RANGEMENT

Nettoyer et entretenir :

- Nettoyez votre D FINE+ 2 à l'aide d'un chiffon sec et non pelucheux. Veillez à ce qu'il n'y ait pas d'infiltration de liquides dans l'appareil !
- Pour le nettoyage, n'utilisez en aucun cas des brosses avec des poils en métal ou en nylon et aucun ustensile de nettoyage tranchant ou métallique qui endommageront les surfaces.

Rangement :

- Rangez votre D FINE+ 2 dans un endroit sec à température ambiante (5–20 °C env.) où il sera protégé des rayons du soleil directs.
- Veillez à ce que votre D FINE+ 2 soit hors de portée des enfants.
- Rangez toujours votre D FINE+ 2 à l'état chargé.
- Chargez votre D FINE+ 2 à intervalles réguliers (environ tous les 6 mois) même si vous ne l'utilisez qu'irrégulièrement ou pas du tout. Comme pour tous les accus lithium ions, ceci est nécessaire pour assurer la longévité de l'accu.

DÉPANNAGE



Échec de la connexion Bluetooth® :

- Assurez-vous que votre D FIN+ 2 n'est pas déjà connecté à un autre appareil (dans ce cas, le déconnecter).
- Assurez-vous que l'appareil source se trouve à quelques mètres seulement de votre D FINE+ 2.
- Assurez-vous que la fonction Bluetooth® soit activée sur l'appareil source.
- Désactivez la fonction Bluetooth® sur l'appareil source et réactivez-la ensuite.
- Arrêtez le D FINE+ 2 et remettez-le en marche par la suite.

SPÉCIFICATIONS TECHNIQUES

Article :	Haut-parleur Bluetooth® D FINE+ 2
No d'article :	15436
Accu :	Lithium ions (9 600 mAh)
Durée de lecture :	jusqu'à 16 heures
Type de protection :	IPX5 (Protégé contre la poussière et les projections d'eau)
Puissance nominale :	50 W
Puissance absorbée en mode standby :	< 0,5 W
Sortie USB (fonction power bank) :	USB-A ; 5 V ; 21 A
Dimensions :	310 × 103 × 103 mm
Poids :	2 260 g
Possibilités de connexion pour appareils source externes :	Bluetooth® 5.0 + EDR, NFC, AUX
Raccords existants sur le D FINE+ 2 :	CC 5 V, CC 15 V, fiche jack 3,5 mm (AUX), Port USB

Données sur le bloc d'alimentation :

Modèle :	DYS836-150240-19731
Puissance nominale entrée :	100–240 V~; 50/60 Hz; 1.0 A Max.
Puissance nominale sortie :	15,0 V  ; 2,4 A
Classe de protection :	II 

Données sur la fonction Bluetooth® :

Plage de fréquences :	2,402–2,480 GHz
Puissance d'émission :	4 dBm à 3,3 V

DÉCLARATION DE CONFORMITÉ

Par la présente, Ströer Products GmbH certifie que le type d'installation radio D FINE+ 2 décrit dans ce mode d'emploi répond à la directive 2014/53/UE.

Le texte complet du certificat de conformité européenne est disponible à l'adresse Internet suivante :

<https://support.dockin.de/hc/de/articles/360003225600>
-EU- Konformitaet

INFORMATIONS FABRICANT ET SERVICE

Pour toute question au sujet du D FINE+ 2 ou en cas de problème lors de l'utilisation ou similaire, envoyez dans un premier temps un courriel à l'adresse suivante :

info@dockin.net

DOCKIN is a trademark of

Ströer Products GmbH | Torstr. 49 | 10119 Berlin | Germany

ÉLIMINATION

Recyclage de l'emballage



Éliminez l'emballage selon les types de matériaux :

- papier et carton dans la collecte de vieux papiers
- films dans la collecte des matières recyclables

Éliminer l'appareil

(Applicable dans l'Union européenne et dans d'autres pays européens avec des systèmes de collecte séparée selon les matières à recycler)



Les appareils usagés ne doivent pas être jetés dans les ordures ménagères !

Si un jour, votre D FINE+ 2 ne peut plus être utilisé, chaque consommateur est **légalement tenu de remettre les appareils usagés, séparés des déchets ménagers**, par ex. à un centre de collecte de sa commune/de son quartier. Ceci permet de garantir que les appareils usagés sont recyclés correctement et d'éviter les effets négatifs sur l'environnement. C'est pour cette raison que les appareils électriques portent le symbole présenté ici.



Ne pas jeter les batteries et les accus avec les déchets ménagers !

En tant que consommateur, vous êtes tenu légalement à déposer toutes les piles et accus, qu'ils contiennent des polluants* ou non, à un lieu de collecte de votre commune/votre quartier ou dans le commerce, de sorte qu'ils puissent être éliminés dans le respect de l'environnement.

Veuillez déposer le D FINE+ 2 complet (avec l'accu) et uniquement dans un état de déchargement complet, à votre point de collecte !

*marqué par : Cd = cadmium, Hg = mercure, Pb = plomb

INHALT

ALLGEMEINES

Willkommen in der DOCKIN Familie!	43
Lautsprecheranordnung.....	44
Anschlüsse.....	44
Bedienelemente.....	45

SICHERHEIT

Bedienungsanleitung lesen & aufbewahren	46
Symbol- und Begriffserklärung.....	46
Bestimmungsgemäße Verwendung.....	47
Sicherheitshinweise.....	48
Lieferumfang prüfen.....	52

VERWENDUNG

D FINE+ 2 anschalten.....	53
Pairing.....	53
Quellgerät wechseln/Verbindung trennen.....	54
D FINE+ 2 ausschalten.....	54
D FINE+ 2 aufladen.....	54
AUX-Modus.....	55
Sound Modi.....	56
Stereo Link Funktion.....	57
Stromsparfunktion.....	58
Powerbank-Funktion.....	58
Pflege und Aufbewahrung	58
Fehlerbehebung	59
Technische Spezifikationen	59
Konformitätserklärung.....	60
Herstellerinformationen und Service	60
Entsorgung.....	61

WILLKOMMEN IN DER DOCKIN FAMILIE!

About DOCKIN

Unsere fokussierten Ansprüche sind Ehrlichkeit und Authentizität. Beides fließt in unsere tägliche Arbeit ein und lässt sich daher auch eins zu eins auf DOCKIN als Marke und unsere Produkte übertragen.

Im klassischen Audio-Markt ist unsere Herausforderung als neue und junge Marke, Grenzen zu sprengen, neue Weichen zu stellen und die Horizonte des Sounds zu erweitern. Wir wollen unserer gesamten Community eine höhere Lebens- und Soundqualität bieten – sei es durch unsere Produkte, unseren Kundenservice oder der direkten & ehrlichen Kommunikation.

UNSER ANSPRUCH

Wir stecken unser Herzblut in Audiokonzepte, mit denen du das Sounderlebnis in deinem flexiblen und mobilen Leben noch besser genießen kannst – immer und überall! Dabei stehen für uns erstklassige Verarbeitung und ein bestechender Sound stets im Fokus.

PASSION FOR SOUND

Das ist für uns kein an den Haaren herbeigezogenes Marketing-Kauderwelsch. Unser Team besteht aus Menschen mit ausgeprägter Audio-Expertise und großer Leidenschaft für Klang und Ästhetik. Die Passion für Musik, Sound und die Technologie dahinter verbindet das Team und macht unsere Produkte einzigartig.

Finde mehr über uns heraus auf www.dockin.net!



Spotify:
[dockin_de](#)



Instagram:
[my_dockin](#)



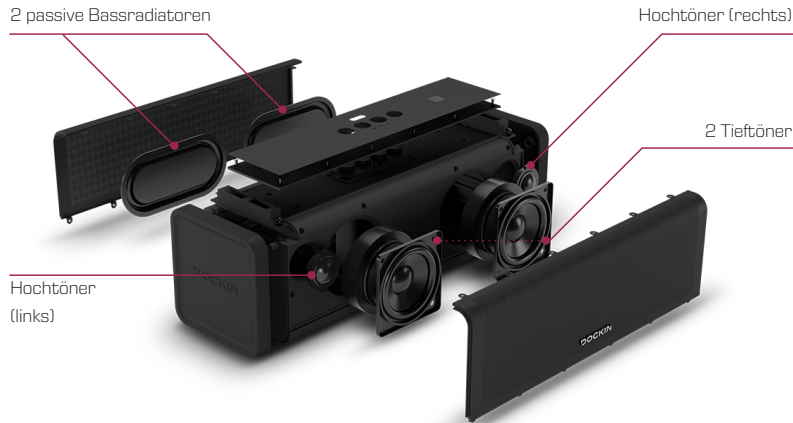

Facebook:
[/dockinDE](#)

LAUTSPRECHERANORDNUNG



ANSCHLÜSSE

DC IN: 15 V  2.4A
 USB: 5V  2.1A

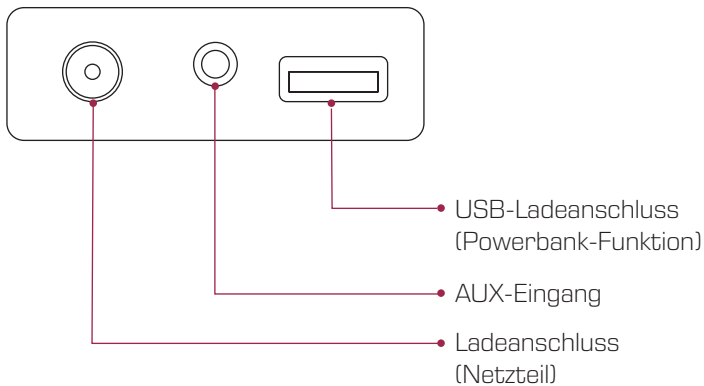

BEDIENELEMENTE

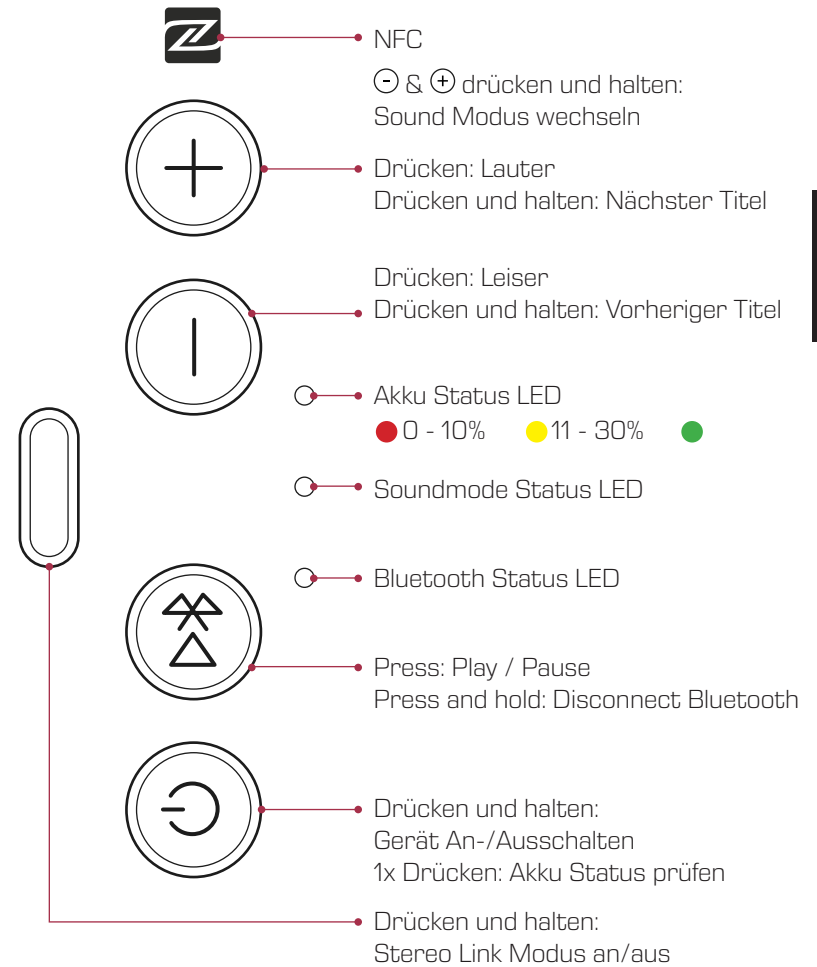

BEDIENUNGSANLEITUNG LESEN & AUFBEWAHREN



Diese Bedienungsanleitung zu deinem D FINE+ 2 Bluetooth® Lautsprecher (nur „D FINE+ 2“) enthält wichtige Informationen zu Sicherheit und Handhabung. Lies daher die Bedienungsanleitung sorgfältig durch, bevor du den D FINE+ 2 benutzt, und bewahre sie auch für die weitere Nutzung gut auf. Wenn du die in der Bedienungsanleitung enthaltenen Informationen und insbesondere die Sicherheitshinweise nicht beachtest, kann dies zu Sachschäden und schlimmstenfalls sogar zu Personenschäden führen. Wenn du deinen D FINE+ 2 an jemanden weitergibst, achte darauf, auch diese Bedienungsanleitung mitzugeben.

Diese Bedienungsanleitung basiert auf den in der Europäischen Union gültigen Normen und Regeln. Beachte im Ausland auch landesspezifische Richtlinien und Gesetze.

Du kannst diese Bedienungsanleitung auf der Seite www.dockin.net unter **Support** auch als PDF herunterladen.

SYMBOL- UND BEGRIFFSERKLÄRUNG

Hier findest du eine Übersicht der sicherheitsrelevanten Symbole und Begriffe, die in dieser Bedienungsanleitung, auf dem D FINE+ 2 oder auf seiner Verpackung verwendet werden.



WARNUNG

Diese Kombination aus Warnsymbol und -begriff bezeichnet eine Gefährdung mit einem mittleren Risikograd, die, wenn sie nicht vermieden wird, den Tod oder eine schwere Verletzung zur Folge haben kann.

HINWEIS

Dieser Signalbegriff warnt vor möglichen Sachschäden.



Das GS-Symbol auf dem Netzteil steht für geprüfte Sicherheit. Produkte, die mit diesem Zeichen gekennzeichnet sind, entsprechen den Anforderungen des deutschen Produktsicherheitsgesetzes (ProdSG).



Dieses Symbol kennzeichnet das Steckernetzteil als Gerät der Schutzklasse II.



Konformitätserklärung (siehe Kapitel „Konformitätserklärung“): Mit diesem Symbol gekennzeichnete Produkte erfüllen alle anzuwendenden Gemeinschaftsvorschriften des Europäischen Wirtschaftsraums.

Dieses Symbol bescheinigt, dass die elektromagnetische Störausstrahlung des Geräts unter dem von der US-amerikanischen Federal Communications Commission genehmigten Grenzwert liegt.



Prüfsiegel ETL Listed: Mit diesem Symbol gekennzeichnete Produkte erfüllen die Anforderungen an die elektrische Produktsicherheit der Vereinigten Staaten von Amerika.



Das Steckernetzteil darf nur in Innenräumen verwendet werden.

BESTIMMUNGSGEMÄSSE VERWENDUNG

Der D FINE+ 2 ist als Lautsprecher für den privaten Gebrauch konzipiert. Er eignet sich nicht für die Verwendung im gewerblichen Bereich. Für die Verbindung mit dem gewünschten Quellgerät hast du unterschiedliche Möglichkeiten: Du kannst das Quellgerät via Bluetooth® 5.0, EDR, NFC oder mithilfe eines AUX-Kabels mit dem D FINE+ 2 verbinden.

Zusätzlich verfügt der D FINE+ 2 über eine Powerbank-Funktion, d. h. du kannst auch geeignete externe Geräte an den D FINE+ 2 anschließen und diese mithilfe des integrierten Akkus vom D FINE+ 2 aufladen.

Das im Lieferumfang enthaltene Stromkabel dient zum Aufladen des D FINE+ 2. Wenn du ein externes Gerät mithilfe der Powerbank-Funktion am D FINE+ 2 aufladen möchtest, benötigst du abhängig

vom jeweiligen externen Gerät ggf. ein zusätzliches Kabel, das nicht im Lieferumfang enthalten ist.

Verwende den D FINE+ 2 nur wie in dieser Bedienungsanleitung beschrieben. Jede andere Verwendung gilt als nicht bestimmungsgemäß und kann zu Sachschäden oder sogar zu Personenschäden führen. Der D FINE+ 2 ist kein Kinderspielzeug.

Der Hersteller oder Händler übernimmt keine Haftung für Schäden, die durch nicht bestimmungsgemäßen oder falschen Gebrauch entstanden sind.

SICHERHEITSHINWEISE



WARNUNG Stromschlaggefahr!

Unsachgemäße Handhabung, fehlerhafte Elektroinstallation und zu hohe Netzspannung können zu einem Stromschlag führen.

- Achte darauf, dass die Netzspannung der Steckdose mit der Angabe auf dem Typenschild übereinstimmt, wenn du den D FINE+ 2 zum Aufladen daran anschließt.
- Stelle sicher, dass die Steckdose, an die du den D FINE+ 2 anschließt, gut zugänglich ist, damit du den D FINE+ 2 bei einem Störfall schnell vom Stromnetz trennen kannst.
- Verwende zum Laden des D FINE+ 2 ausschließlich das im Lieferumfang enthaltene Stromkabel.
- Verwende den D FINE+ 2 nicht mehr, wenn er sichtbare Schäden aufweist oder das Stromkabel bzw. dessen Anschlussstecker defekt ist.
- Öffne keinesfalls das Gehäuse vom D FINE+ 2, sondern wende dich für Reparaturen an eine Fachwerkstatt. Bei eigenständig durchgeführten Reparaturen, unsachgemäßem Anschluss oder falscher Bedienung sind Haftungs- und Garantieansprüche ausgeschlossen.
- Bei Reparaturen dürfen nur Teile verwendet werden, die den ursprünglichen Gerätedaten entsprechen. Innerhalb des Geräts befinden sich elektrische und mechanische Teile, die zum Schutz

- gegen Gefahrenquellen unerlässlich sind.
- Tauche den D FINE+ 2 und das Stromkabel keinesfalls in Wasser oder andere Flüssigkeiten.
- Benutze den D FINE+ 2 weder im Regen noch in Feuchträumen.
- Stell sicher, dass der D FINE+ 2 und das Stromkabel nicht mit offenem Feuer und heißen Flächen in Kontakt kommt.
- Achte darauf, dass das Stromkabel nicht geknickt wird und lege es nicht über scharfe Kanten.
- Trenne den D FINE+ 2 von der Stromversorgung, wenn er vollständig aufgeladen ist, bevor du den D FINE+ 2 reinigst oder wenn eine Störung auftritt.
- Trenne angeschlossene externe Geräte sofort vom D FINE+ 2, wenn eine Störung auftritt.



WARNUNG Explosions- und Brandgefahr!

Bei unsachgemäßem Umgang mit dem D FINE+ 2 kann der integrierte Akku explodieren oder einen Brand verursachen.

- Setze den D FINE+ 2 keiner übermäßigen Wärme oder Hitze, wie direktem Sonnenschein, Feuer oder Ähnlichem, aus.
- Verwende zum Laden des D FINE+ 2 ausschließlich das im Lieferumfang enthaltene Stromkabel.



WARNUNG Verätzungsgefahr!

Auslaufende Akkuflüssigkeit kann bei Berührung mit der Haut oder anderen Körperteilen Verätzungen verursachen.

- Wenn du bemerkst, dass Akkuflüssigkeit austritt, vermeide unbedingt, dass Haut, Augen oder Schleimhäute damit in Kontakt kommen. Falls du versehentlich mit Akkuflüssigkeit in Berührung gekommen bist, spüle die betroffenen Stellen sofort mit reichlich klarem Wasser aus und suche umgehend einen Arzt auf.
- Verwende unbedingt Schutzhandschuhe im Falle eines auslaufenden Akkus und entferne ausgelaufene Akkuflüssigkeit mit

einem trockenen, saugfähigen Tuch.



WARNUNG **Gefahren für bestimmte Personengruppen!**

- Der D FINE+ 2 kann von Kindern ab acht Jahren sowie von Personen mit verringerten physischen, sensorischen oder mentalen Fähigkeiten oder Mangel an Erfahrung und Wissen benutzt werden, wenn sie beaufsichtigt oder bezüglich des sicheren Gebrauchs des D FINE+ 2 unterwiesen wurden und die daraus resultierenden Gefahren verstanden haben. Kinder dürfen nicht mit dem D FINE+ 2 spielen. Reinigung und Benutzerwartung dürfen nicht von Kindern ohne Beaufsichtigung durchgeführt werden.
- Achte darauf, dass Kinder nicht mit dem Verpackungsmaterial oder dem D FINE+ 2 spielen.
- Halte Kinder, die jünger als 8 Jahre alt sind, vom D FINE+ 2 und dem Stromkabel fern.
- Bewahre den D FINE+ 2 außerhalb der Reichweite von Kindern auf.
- Lasse den D FINE+ 2 nicht unbeaufsichtigt, während du ein externes Gerät daran auflädst.



WARNUNG **Gesundheitsgefahr!**

Während des Betriebs erzeugt der D FINE+ 2 Magnetfelder, durch die medizinische Geräte wie z. B. Herzschrittmacher in ihrer Funktion beeinträchtigt werden können. Außerdem kann es zu Störungen oder Unfällen führen, wenn du den D FINE+ 2 an bestimmten Orten benutzt.

- Halte immer einen Mindestabstand von 10 cm zwischen dem medizinischen Gerät und dem D FINE+ 2 ein. Wende dich bei Rückfragen dazu ggf. an deinen Arzt.
- Benutze den D FINE+ 2 nicht in explosionsgefährdeter Umgebung.
- Achte darauf, den D FINE+ 2 nur dort zu benutzen, wo drahtlose Funkübertragung gestattet ist.



WARNUNG **Gefahr von Gehörschäden!**

Bei dauerhaftem Hören mit hoher Lautstärke besteht die Gefahr das Gehör zu schädigen.

- Vermeide es, über einen längeren Zeitraum mit hoher Lautstärke zu hören.
- Achte darauf, ausreichend Abstand zum D FINE+ 2 einzuhalten und halte dein Ohr nie unmittelbar an den Lautsprecher.
- Stelle die Lautstärke am Quellgerät auf eine niedrige Stufe, bevor du die Wiedergabe am D FINE+ 2 startest. Wenn du das Quellgerät auf volle Lautstärke eingestellt hast, entsteht ggf. ein sehr hoher Schalldruck, der nicht nur organische Schäden verursachen, sondern auch psychologische Auswirkungen haben kann. Kinder und Haustiere sind hierbei besonders gefährdet.

HINWEIS **Beschädigungsgefahr!**

Durch unsachgemäße Handhabung kannst du den D FINE+ 2 beschädigen.

- Stell den D FINE+ 2 nicht auf oder in der Nähe von heißen Oberflächen ab (Herdplatten, Heizung etc.).
- Bring das Stromkabel nicht mit heißen Teilen in Berührung.
- Lade den D FINE+ 2 etwa alle sechs Monate voll auf, auch wenn du den D FINE+ 2 gar nicht oder nur unregelmäßig verwendest.

LIEFERUMFANG PRÜFEN

Stelle sicher, dass der Lieferumfang vollständig und alle Teile unbeschädigt sind, bevor du den D FINE+ 2 in Betrieb nimmst:

1. Nimm den D FINE+ 2 und sämtliches Zubehör aus der Verpackung.
2. Kontrolliere anhand der folgenden Auflistung, ob der Lieferumfang vollständig ist.

Der Lieferumfang umfasst folgende Einzelteile:

- Lautsprecher D FINE+ 2
 - Stromkabel mit Steckernetzteil
 - AUX-Kabel (3,5 mm-Klinkenkabel)
 - Tragegurt
 - Bedienungsanleitung
3. Kontrolliere, ob der D FINE+ 2 oder das Zubehör Schäden aufweisen.

Wenn dies der Fall ist, benutze den D FINE+ 2 nicht, sondern wende dich über die Serviceadresse an den Hersteller.

D FINE+ 2 ANSCHALTEN

- Halte die Taste  auf der Oberseite deines D FINE+ 2 etwa 3 Sekunden lang gedrückt, um den D FINE+ 2 anzuschalten.

Der D FINE+ 2 verbindet sich automatisch mit der letzten Bluetooth®-Quelle (blaue LED leuchtet dauerhaft) oder wechselt in den Pairing-Modus, falls die letzte Quelle nicht verfügbar ist (blaue LED blinkt schnell).

Ein kurzes Drücken der Taste  zeigt den aktuellen Ladezustand über die Batterie-LED für 15 Sekunden an, ohne das Gerät einzuschalten.

PAIRING

Verbindung via Bluetooth®-Funktion herstellen:

1. Aktiviere die Bluetooth®-Funktion am Quellgerät (Bluetooth®-Einstellungen).
2. Suche in den Bluetooth®-Einstellungen nach verbindungs-bereiten Geräten.
3. Wähle „DOCKIN D FINE+ 2“ aus der Liste der Bluetooth®-Geräte aus.

Nach erfolgreichem Pairing leuchtet die blaue LED deines D FINE+ 2 dauerhaft und ein Bestätigungston ertönt.

Verbindung via NFC-Funktion herstellen:

Die Funktion ist nur verfügbar, wenn das Quellgerät NFC (*Near Field Communication*) unterstützt.

1. Aktiviere die Bluetooth®-Funktion am Quellgerät (Bluetooth®-Einstellungen).
2. Aktiviere die NFC-Funktion am Quellgerät.

3. Halte das Quellgerät an das NFC-Logo auf der Oberseite des D FINE+ 2. Beim ersten Verbinden via NFC muss die Verbindung am Quellgerät bestätigt werden.

Nach erfolgreichem NFC-Pairing leuchtet die blaue LED deines D FINE+ 2 dauerhaft und ein Bestätigungston ertönt.

QUELLGERÄT WECHSELN/VERBINDUNG TRENNEN

Um bei bereits bestehender Verbindung das Abspielgerät zu wechseln, muss die aktuelle Bluetooth®-Verbindung zuerst getrennt werden.



- Trenne die bestehende Bluetooth®-Verbindung am Quellgerät.
oder
- Halte die Taste  an deinem D FINE+ 2 etwa 3 Sekunden lang gedrückt.

D FINE+ 2 AUSSCHALTEN

- Halte die Taste  auf der Oberseite deines D FINE+ 2 drei Sekunden lang gedrückt, um den D FINE+ 2 auszuschalten.
- Der aktuelle Ladezustand ist für 15 Sekunden nach dem Ausschalten des Gerätes sichtbar.

D FINE+ 2 AUFLADEN

Lade deinen D FINE+ 2 mit dem mitgelieferten Netzkabel auf. Der Ladeanschluss befindet sich auf der Rückseite hinter der Abdeckung.

 0-10%  11-30%  > 30%

Während des Ladevorgangs blinkt die LED in der entsprechenden Farbe, um den laufenden Ladevorgang zu signalisieren. Ist das Gerät voll geladen, die LED leuchtet dauerhaft grün.

AUX-MODUS

Du kannst deinen D FINE+ 2 auch über das im Lieferumfang enthaltene AUX-Kabel (3,5 mm-Klinkenkabel) mit einem Quellgerät verbinden.

Der Stromsparmmodus des D FINE+ 2 wird bei angeschlossenem AUX-Kabel deaktiviert. Wenn das AUX-Kabel und das Netzteil angeschlossen sind, ermöglicht dies eine stationäre Nutzung, beispielsweise als PC-Lautsprecher oder als TV-Soundbar.

1. Schließe das Quellgerät mithilfe des im Lieferumfang enthaltenen 3,5 mm-Klinkenkabel an den AUX-Eingang deines D FINE+ 2 an.
2. Starte die Wiedergabe am Quellgerät.

SOUND MODI

Durch 3 verschiedene Soundmodi kannst du die Wiedergabe für deinen Geschmack anpassen. Folgende Modi stehen zur Verfügung:

- 1. Balanced** – Dieser Modus ist der empfohlene Hörmodus mit einer ausgewogenen Klangwiedergabe. Dies ist auch der Standard Modus. Die Sound Modus LED leuchtet in diesem Modus nicht.
- 2. Bass** – Dieser Modus verbessert die Bassleistung. Bitte beachte, dass sich in diesem Modus die Spielzeit verkürzen kann, insbesondere bei hoher Lautstärke. Die Sound Modus LED leuchtet in diesem Modus rot.
- 3. Clean** – Dieser Modus verringert die Bassleistung und steigert die Spielzeit auch bei hoher Lautstärke. Die Sound Modus LED leuchtet in diesem Modus grün.

Die verschiedenen Modi lassen sich durch das Drücken der \ominus & \oplus Taste von ca. 1 Sekunde wechseln. Die Reihenfolge ist:

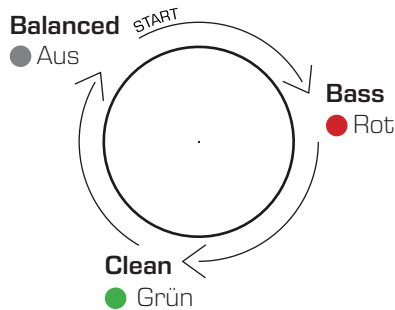

\ominus & \oplus drücken und halten: Sound Modus ändern

STEREO LINK FUNCTION

Verbinden von zwei D FINE+ 2:

1. Verbinde das Bluetooth Quellgerät mit einem der beiden D FINE+ 2 (siehe oben).
2. Drücke den ⏻ -Knopf zwei Mal kurz hintereinander. Dies aktiviert die Stereo Link Function.
3. Nach einigen Sekunden sind beide Lautsprecher miteinander gekoppelt und ein Bestätigungston ist hörbar.
4. Starte die Wiedergabe auf dem Quellgerät. Beide Lautsprecher geben jetzt die Musik wieder.

Die Bedienung und Lautstärkeänderungen sind immer für beide gekoppelten Geräte wirksam.

Die Kopplungsinformation wird gespeichert, hierdurch verbinden sich die Lautsprecher beim nächsten Start wieder miteinander. Auch die Kanalinformation Links / Rechts wird gespeichert.

Durch das erneute zweimalige Drücken des ⏻ -Knopfes, wird die Stereo Link Function wieder deaktiviert und die Wiedergabe wird nur mit einem D FINE+ 2 fortgesetzt.

Bitte beachte, dass der Abstand von zwei gekoppelten Lautsprechern innerhalb von 5 m gehalten werden sollte, um eine stabile Verbindung zu gewährleisten. Das Wiedergabegerät muss sich noch innerhalb von 10m befinden, um eine stabile Verbindung zu gewährleisten.

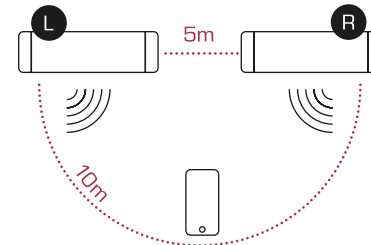

STROMSPARFUNKTION

Wenn für 15 Minuten weder ein Signal übermittelt, noch ein Gerät am USB-Ausgang geladen wird, schaltet sich dein D FINE+ 2 automatisch ab. Bei angeschlossenem AUX-Kabel wird die Stromsparfunktion deaktiviert, was eine stationäre Nutzung erlaubt.

POWERBANK-FUNKTION

Die Powerbank-Funktion ermöglicht es dir, das Quellgerät am D FINE+ 2 zu laden.

- Schließe hierfür das Quellgerät mithilfe eines USB-Kabels am USB-Ausgang des D FINE+ 2 an.

PFLEGE UND AUFBEWAHRUNG

Reinigen und Pflegen:

- Reinige deinen D FINE+ 2 mithilfe eines trockenen fusselfreien Tuchs. Achte darauf, dass keine Flüssigkeit in das Gerät gelangt!
- Verwende für die Reinigung keinesfalls Bürsten mit Metall- oder Nylonborsten und keine scharfen oder metallischen Reinigungsgegenstände, da diese die Oberflächen beschädigen.

Aufbewahrung:

- Bewahre deinen D FINE+ 2 an einem trockenen Ort mit Zimmertemperatur (etwa 5–20 °C) auf, an dem er vor direkter Sonneneinstrahlung geschützt ist.
- Achte darauf, dass dein D FINE+ 2 für Kinder unzugänglich ist.
- Bewahre deinen D FINE+ 2 stets in aufgeladenem Zustand auf.
- Lade deinen D FINE+ 2 in regelmäßigen Abständen (etwa alle 6 Monate) auf, auch wenn du ihn nur unregelmäßig oder gar nicht benutzt. Wie bei allen Lithium-Ionen-Akkus ist dies notwendig, um die Akkuleistung dauerhaft zu erhalten.

FEHLERBEHEBUNG



Bluetooth®-Verbindung fehlgeschlagen:

- Stelle sicher, dass dein D FINE+ 2 nicht bereits mit einem anderem Gerät verbunden ist (sonst trennen).
- Stelle sicher, dass sich das Quellgerät innerhalb weniger Meter zu deinem D FINE+ 2 befindet.
- Stelle sicher, dass die Bluetooth®-Funktion am Quellgerät aktiviert ist.
- Deaktiviere die Bluetooth®-Funktion am Quellgerät und aktiviere sie anschließend wieder.
- Schalte den D FINE+ 2 aus und anschließend wieder an.

TECHNISCHE SPEZIFIKATIONEN

Artikel:	Bluetooth®-Lautsprecher D FINE+ 2
Artikelnummer:	15436
Akku:	Lithium-Ionen (9.600 mAh)
Musikwiedergabezeit:	bis zu 16 Stunden
Schutzart:	IPX5 (Staub- und Spritzwasserschutz)
Nennleistung:	50 W
Leistungsaufnahme im Standby:	< 0,5 W
USB-Ausgang (Powerbank-Funktion):	USB-A; 5 V; 2,1 A
Abmessungen:	310 × 103 × 103 mm
Gewicht:	2260 g
Verbindungsmöglichkeiten für externe Quellgeräte:	Bluetooth® 5.0 + EDR, NFC, AUX
Am D FINE+ 2 vorhandene Anschlüsse:	DC 5 V, DC 15 V, 3,5 mm-Klinkenstecker (AUX), USB-Port

Angaben zum Steckernetzteil:

Modell:	DYS836-150240-19731
Nennleistung Eingang:	100–240 V~; 50/60 Hz; 1.0 A Max.
Nennleistung Ausgang:	15,0 V  ; 2,4 A
Schutzklasse:	II 

Angaben zur Bluetooth®-Funktion:

Frequenzbereich:	2,402–2,480 GHz
Sendeleistung:	4 dBm bei 3,3 V

KONFORMITÄTSERKLÄRUNG

Hiermit erklärt die Ströer Products GmbH, dass der in dieser Bedienungsanleitung beschriebene Funkanlagentyp D FINE+ 2 der Richtlinie 2014/53/EU entspricht.

Der vollständige Text der EU-Konformitätserklärung ist unter der folgenden Internetadresse verfügbar:

<https://support.dockin.de/hc/de/articles/360003225600>
-EU- Konformitaet

HERSTELLERINFORMATIONEN UND SERVICE

Wenn du Rückfragen zum D FINE+ 2 hast oder falls Probleme bei der Bedienung auftreten o. Ä., wende dich zunächst per E-Mail an folgende Stelle:

info@dockin.net

DOCKIN is a trademark of

Ströer Products GmbH | Torstr. 49 | 10119 Berlin | Germany

ENTSORGUNG

Verpackung entsorgen



Entsorge die Verpackung sortenrein:

- Pappe und Karton zum Altpapier
- Folien in die Wertstoffsammlung

Gerät entsorgen

(Anwendbar in der Europäischen Union und anderen europäischen Staaten mit Systemen zur getrennten Sammlung von Wertstoffen)



Altgeräte dürfen nicht in den Hausmüll!

Sollte dein D FINE+ 2 einmal nicht mehr benutzt werden können, so ist jeder Verbraucher **gesetzlich verpflichtet, Altgeräte getrennt vom Hausmüll**, z. B. bei einer Sammelstelle seiner Gemeinde/seines Stadtteils, abzugeben. Damit wird gewährleistet, dass Altgeräte fachgerecht verwertet und negative Auswirkungen auf die Umwelt vermieden werden. Deswegen sind Elektrogeräte mit dem hier abgebildeten Symbol gekennzeichnet.



Batterien und Akkus dürfen nicht in den Hausmüll!

Als Verbraucher bist du gesetzlich verpflichtet, alle Batterien und Akkus, egal ob sie Schadstoffe* enthalten oder nicht, bei einer Sammelstelle in deiner Gemeinde/deinem Stadtteil oder im Handel abzugeben, damit sie einer umweltschonenden Entsorgung zugeführt werden können. Gebe den D FINE+ 2 vollständig (mit dem Akku) und nur in entladendem Zustand an deiner Sammelstelle ab!

*gekennzeichnet mit: Cd = Cadmium,
Hg = Quecksilber, Pb = Blei

CONTENIDO

INFORMACIÓN GENERAL

Welcome to the DOCKIN family!.....	63
Asignación del altavoz.....	64
Conexiones.....	64
Elementos de manejo.....	65

SEGURIDAD

Leer y guardar el manual de usuario.....	66
Explicación de símbolos y términos.....	66
Uso previsto.....	67
Indicaciones de seguridad.....	68
Comprobación del volumen de suministro.....	72

UTILIZACIÓN

Encendido del D FINE+ 2.....	73
Sincronización.....	73
Cambio de equipo de origen/desconexión.....	74
Apagado del D FINE+ 2.....	74
Carga del D FINE+ 2.....	74
Modo AUX.....	75
Modos de sonido.....	76
Función stereo link.....	77
Función de ahorro de corriente.....	78
Función de batería externa.....	78
Cuidado y almacenamiento.....	78
Resolución de fallos.....	79
Especificaciones técnicas.....	79
Declaración de conformidad.....	80
Información del fabricante y servicio técnico.....	80
Eliminación.....	81

WELCOME TO THE DOCKIN FAMILY!

Acerca de DOCKIN

Nuestras máximas premisas son la honestidad y la autenticidad. Ambas se integran en nuestro día a día laboral y se plasman por completo en DOCKIN como marca y en nuestros productos.

Dentro del mercado clásico del audio, nuestro reto como marca nueva y joven es superar fronteras, seguir nuevos rumbos y ampliar el horizonte del sonido. Queremos ofrecer a toda nuestra comunidad una calidad de vida y de sonido superior, ya sea con nuestros productos, a través del servicio al cliente o como valor añadido en nuestra comunicación.

NUESTRA PRETENSIÓN

Nuestro corazón late al ritmo de conceptos de audio con los que podrás disfrutar aún mejor de la experiencia del sonido de un modo flexible y portátil, en cualquier lugar y momento. Para ello, nos centramos siempre en un procesamiento de primera y en un sonido seductor.

PASSION FOR SOUND

En nuestro caso, no se trata del típico eslogan de marketing aburrido. Nuestro equipo está formado por personas con sólidos conocimientos de audio, y mucho amor por el sonido y la estética. La pasión por la música, el sonido y la tecnología aglutina al equipo y hace que nuestros productos sean únicos.

Puede obtener más información sobre nosotros en www.dockin.net



Spotify:
dockin_de



Instagram:
my_dockin



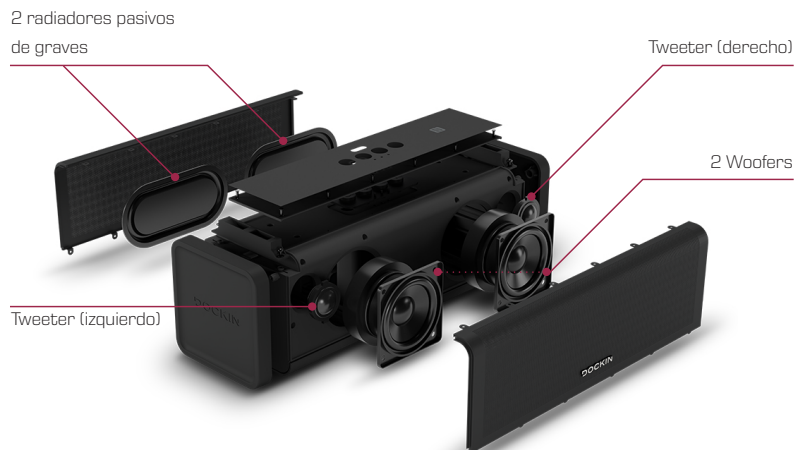

Facebook:
/dockinDE

ASIGNACIÓN DEL ALTAVOZ



CONEXIONES

DC IN: 15 V  2.4A
 USB: 5V  2.1A

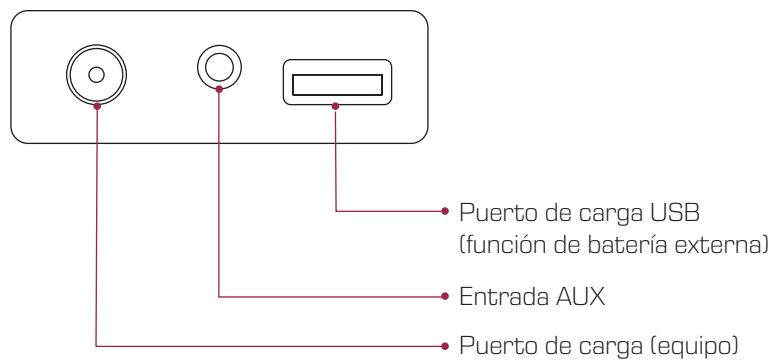

ELEMENTOS DE MANEJO

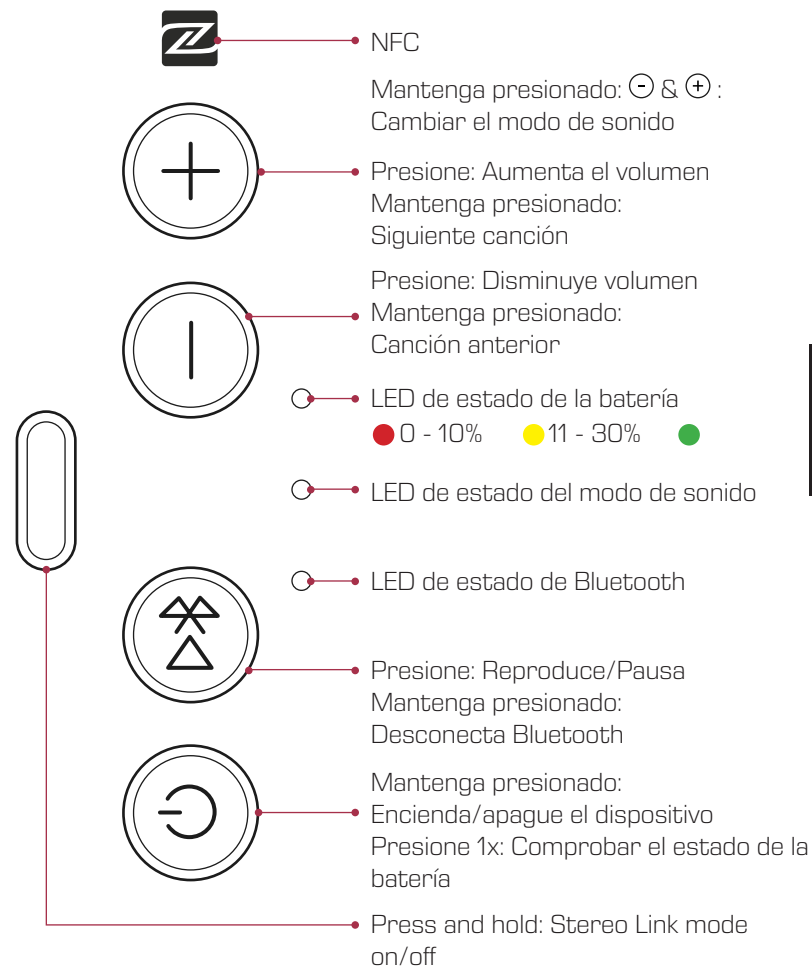

LEER Y GUARDAR EL MANUAL DE USUARIO



Este manual de usuario para el altavoz Bluetooth® D FINE+ 2 (en adelante, solo "D FINE+ 2") contiene información importante sobre la seguridad y manejo. Por tanto, lee el manual de usuario detenidamente antes de usar el D FINE+ 2 y consérvalo bien para utilizarlo más adelante. Si no tienes en cuenta la información del manual de usuario, sobre todo las indicaciones de seguridad, se pueden ocasionar daños materiales y, en el peor de los casos, incluso lesiones personales. Si cedes el D FINE+ 2 a alguien, asegúrate de facilitarle también este manual de usuario.

Este manual de usuario se basa en las normas y regulaciones vigentes en la Unión Europea. Para el extranjero, respeta también las directivas y leyes de cada país.

Puedes descargar este manual de usuario como PDF en la página www.dockin.net dentro de **Support**.

EXPLICACIÓN DE SÍMBOLOS Y TÉRMINOS

Aquí tienes un listado de los símbolos y términos de seguridad que se emplean en este manual de usuario, en el D FINE+ 2 o en el embalaje.



ADVERTENCIA

Esta combinación de símbolo y término de advertencia hace referencia a un grado de riesgo medio que, si no se evita, puede provocar la muerte o lesiones graves.

AVISO

Este término de advertencia avisa de posibles daños materiales.



El símbolo GS en la fuente de alimentación viene de "seguridad comprobada". Los productos marcados con este símbolo cumplen con los requisitos de la Ley Alemana de Seguridad de Productos (ProdSG).



Este símbolo identifica la fuente de alimentación como equipo de grado de protección II.



Declaración de conformidad (véase el capítulo "Declaración de conformidad"): Los productos identificados con este símbolo satisfacen todas las disposiciones comunitarias aplicables del Espacio Económico Europeo.

Este símbolo certifica que la emisión de interferencias electromagnéticas del equipo queda por debajo del umbral autorizado por la Federal Communications Commission estadounidense.



Sello ETL Listed: Los productos identificados con este símbolo satisfacen los requisitos de seguridad de los productos eléctricos en los Estados Unidos de América.



La fuente de alimentación solo se puede usar en interiores.

USO PREVISTO

El D FINE+ 2 está concebido como altavoz para uso privado. No está indicado para emplear en el ámbito comercial. Para conectarte al equipo de origen deseado, cuentas con diferentes posibilidades: Puedes conectar el equipo de origen al D FINE a través de Bluetooth® 5.0, EDR, NFC o cable AUX.

El D FINE+ 2 dispone asimismo de una función de batería externa, es decir, también puedes conectar equipos externos apropiados al D FINE y cargarlos con su batería integrada.

El cable de red incluido en el volumen de suministro sirve para cargar el D FINE+ 2. Si quieres cargar un equipo externo con la función de batería externa en el D FINE+ 2, puede que necesites un cable adicional no incluido en el volumen de suministro en función del equipo externo.

Utiliza únicamente el D FINE+ 2 como se describe en el presente manual de usuario. Cualquier otro uso se considera inapropiado, y puede provocar daños materiales o incluso personales. El D FINE+ 2 no es un juguete.

El fabricante o vendedor no asume ninguna responsabilidad por daños provocados por un uso indebido o incorrecto.

INDICACIONES DE SEGURIDAD



ADVERTENCIA

¡Peligro de descarga eléctrica!

Un manejo inapropiado, una instalación eléctrica defectuosa o una tensión demasiado alta pueden producir una descarga eléctrica.

- Cerciórate de que la tensión de red de la toma de corriente coincida con los datos de la placa de tipos cuando conectes el D FINE+ 2 para su carga.
- Asegúrate de que la toma de corriente donde has enchufado el D FINE+ 2 quede fácilmente accesible para que puedas desenchufarlo rápido en caso de incidente.
- Para cargar el D FINE+ 2, emplea exclusivamente el cable de red incluido en el volumen de suministro.
- No uses más el D FINE+ 2 si presenta daños visibles o si el cable o enchufe de red están defectuosos.
- Nunca abras la carcasa del D FINE+ 2; para reparaciones, dirígete a un taller especializado. Si se realizan reparaciones por cuenta propia, si se conecta de forma inadecuada o si se utiliza incorrectamente, se perderá todo derecho a garantía.
- Para las reparaciones solo se permitirá usar aquellas partes que coincidan con los datos originales del equipo. Este equipo contiene piezas eléctricas y mecánicas que son imprescindibles para la protección contra fuentes de riesgo.
- Nunca sumerjas el D FINE+ 2 y el cable de red en agua u otros líquidos.
- No utilices el D FINE+ 2 bajo la lluvia ni en locales húmedos.
- Asegúrate de que el D FINE+ 2 y el cable de red no entren en

contacto con fuego abierto ni superficies calientes.

- Comprueba que el cable de red no esté doblado ni tendido sobre bordes afilados.
- Desenchufa el D FINE+ 2 del suministro eléctrico cuando esté totalmente cargado, antes de limpiarlo o ante una incidencia.
- Desenchufa de inmediato los equipos externos conectados al D FINE+ 2 si se produce una avería.



ADVERTENCIA

¡Riesgo de explosión e incendio!

En caso de manejo inapropiado del D FINE+ 2, la batería integrada puede explotar o provocar un incendio.

- Nunca expongas el D FINE+ 2 a un calor excesivo, como la luz solar directa, fuego o similares.
- Para cargar el D FINE+ 2, emplea exclusivamente el cable de red incluido en el volumen de suministro.



ADVERTENCIA

¡Peligro de causticación!

El líquido derramado de la batería puede provocar causticación al entrar en contacto con la piel u otras partes del cuerpo.

- Si notas que se derrama el líquido de la batería, evita que entre en contacto con piel, ojos o mucosas. Si entras en contacto por descuido con el ácido de la batería, enjuaga el punto afectado en seguida con abundante agua limpia y consulta al médico de inmediato.
- Utiliza siempre guantes de protección cuando se derrame una batería, y retira el líquido derramado con un paño absorbente seco.



ADVERTENCIA

¡Peligros para determinados grupos de personas!

- El D FINE+ 2 puede utilizarse por niños mayores de ocho años así como personas con capacidades físicas, sensoriales o mentales reducidas, o falta de experiencia y conocimiento, siempre que estén vigilados o hayan sido instruidos sobre el uso seguro del D FINE+ 2 y comprendan los riesgos derivados de ello. Los niños no pueden jugar con el D FINE+2. Los niños sin supervisión no pueden realizar tareas de limpieza y mantenimiento.
- Asegúrate de que los niños no jueguen con el material de embalaje ni el D FINE+ 2.
- Mantén a los niños menores de 8 años alejados del D FINE+ 2 y del cable de red.
- Guarda el D FINE+ 2 fuera del alcance de los niños.
- Nunca dejes el D FINE+ 2 desatendido mientras cargas un equipo externo con él.



ADVERTENCIA

¡Riesgo para la salud!

Durante su funcionamiento, el D FINE+ 2 genera campos magnéticos que pueden afectar al funcionamiento de equipos médicos como, p. ej., marcapasos. También se pueden causar averías o accidentes si empleas el D FINE+ 2 en determinados lugares.

- Mantén siempre una distancia mínima de 10 cm entre el equipo médico y el D FINE+ 2. Si tienes preguntas, consulta al médico en caso necesario.
- No uses el D FINE+ 2 en un entorno potencialmente explosivo.
- Asegúrate de emplear el D FINE+ 2 solo donde se permita la transmisión por radio inalámbrica.



ADVERTENCIA

¡Riesgo de daños auditivos!

En caso de escucha permanente a volumen alto, se corre el riesgo de dañar el oído.

- Evita la escucha a un volumen alto durante mucho tiempo.
- Cerciórate de mantener suficiente distancia con el D FINE+ 2 y de no tener nunca pegada la oreja a uno de los altavoces.
- Ajusta el volumen del equipo de origen en un nivel bajo antes de iniciar la reproducción en el D FINE+ 2. Si has fijado el equipo de origen a todo volumen, se puede generar una presión acústica muy alta que puede provocar daños no solo orgánicos, sino también psicológicos. Los niños y mascotas se pueden ver especialmente afectados en este caso.

AVISO

¡Riesgo de daños!

Por un manejo indebido, puedes dañar el D FINE+ 2.

- No coloques el D FINE+ 2 sobre superficies calientes o cerca de las mismas (placas de cocina, calefacción, etc.).
- El cable de red no debe entrar en contacto con piezas calientes.
- Carga por completo el D FINE+ 2 cada seis meses aprox., incluso si solo lo usas poco o nada.

COMPROBACIÓN DEL VOLUMEN DE SUMINISTRO

Asegúrate de que el volumen de suministro esté completo y de que ninguna pieza esté dañada antes de poner en marcha el D FINE+ 2.

1. Saca el D FINE+ 2 y todos los accesorios del embalaje.
2. Con el siguiente listado, verifica si el volumen de suministro está completo.

El volumen de suministro comprende las siguientes piezas:

- Altavoz D FINE+ 2
 - Cable de red con fuente de alimentación
 - Cable AUX (cable de jack de 3,5 mm)
 - Gancho para el transporte
 - Manual de usuario
3. Comprueba si el D FINE+ 2 o los accesorios presentan daños. De ser así, no utilices el D FINE+ 2, y dirígete al fabricante a través de la dirección de su servicio técnico.

ENCENDIDO DEL D FINE

- Mantén presionado el botón  de la parte superior del D FINE+ 2 durante 3 segundos para encenderlo.

El D FINE+ 2 se conecta automáticamente a la última fuente Bluetooth® (el LED azul se queda iluminado) o cambia al modo de sincronización si la última fuente no está disponible (el LED azul parpadea rápido).

Una breve pulsación del botón  mostrará el estado de carga actual a través del LED de la batería durante 15 segundos sin encender la unidad.

SINCRONIZACIÓN

Conexión mediante la función Bluetooth®:

1. Activa la función Bluetooth® en el equipo de origen (configuración Bluetooth®).
2. Busca equipos disponibles para conectarse en la configuración Bluetooth®.
3. Selecciona "DOCKIN D FINE+ 2" en la lista de equipos Bluetooth®.

Tras la sincronización exitosa, el LED azul del D FINE+ 2 se queda iluminado y suena un tono de confirmación.

Conexión mediante la función NFC:

Esta función solo está disponible si el equipo de origen soporta la tecnología NFC (*Near Field Communication*).

1. Activa la función Bluetooth® en el equipo de origen (configuración Bluetooth®).
2. Activa la función NFC en el equipo de origen.

- Mantén el equipo de origen junto al logotipo NFC en la parte superior del D FINE. La primera vez se debe confirmar la conexión NFC en el equipo de origen.

Tras la sincronización exitosa a través de NFC, el LED azul del D FINE+ 2 se queda iluminado y suena un tono de confirmación.

CAMBIO DE EQUIPO DE ORIGEN/DESCONEXIÓN

Para cambiar el equipo de reproducción ya conectado, se debe deshacer primero la conexión Bluetooth® existente.

- Elimina la conexión Bluetooth® existente en el equipo de origen.

o



Mantén presionado el botón  en el D FINE+ 2 unos 3 segundos.

APAGADO DEL D FINE+ 2

- Mantén presionado el botón  de la parte superior del D FINE durante 3 segundos para apagarlo.
- El estado de carga actual es visible a través del LED de la batería durante 15 segundos después de apagar la unidad.

CARGA DEL D FINE+ 2

Cargue su D FINE+ 2 utilizando el cable de alimentación suministrado. La entrada de carga se encuentra detrás de la cubierta en la parte posterior.

 0 - 10%  11 - 30%  > 30%

Durante la carga, el LED de la batería parpadea en el color correspondiente para indicar la carga en progreso. Una vez que el dispositivo esté completamente cargado, el LED se ilumina permanentemente en verde.

MODO AUX

Puedes conectar el D FINE+ 2 a un equipo de origen también a través del cable AUX (cable de jack de 3,5 mm) incluido en el volumen de suministro.

El modo de ahorro de corriente del D FINE+ 2 se desactiva cuando el cable AUX está conectado. Cuando el cable AUX y la fuente de alimentación están conectados, se puede usar el equipo en un lugar fijo, p. ej., como altavoz de PC o barra de sonido de TV.

- Conecta el equipo de origen a la entrada AUX del D FINE+ 2 a través del cable de jack de 3,5 mm incluido en el volumen de suministro.
- Inicia la reproducción en el equipo de origen.

MODOS DE SONIDO

Puede cambiar entre tres modos de sonido disponibles para ajustar la reproducción a su gusto. Los modos disponibles son:

1. **Balanced** - Éste es el modo de audición recomendado para la mayoría de los usos con una reproducción de sonido equilibrada y con configuración estándar. El LED del modo de sonido está apagado en este modo.
2. **Bass** - Este modo mejora el rendimiento de los graves. Tenga en cuenta que esto puede reducir el tiempo de reproducción, especialmente en volúmenes más altos. El LED del modo de sonido es rojo en este modo.
3. **Clean** - Este modo reduce la salida de graves y se utiliza para una reproducción más limpia. En volúmenes más altos, este modo también tiene el tiempo de reproducción más largo. El LED del modo de sonido es verde en este modo.

El modo de sonido se cambia presionando los botones de símbolos \ominus y \oplus al mismo tiempo durante 1 segundo. La secuencia es:

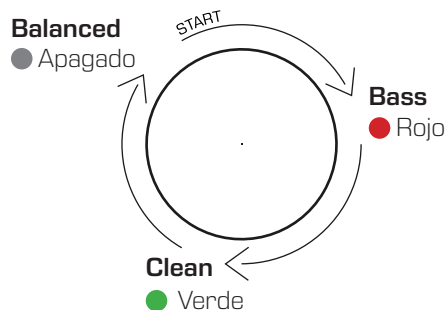

Mantenga presionado \ominus & \oplus : Cambiar el modo de sonido

FUNCIÓN STEREO LINK

Empareje dos DOCKIN D FINE+ 2:

1. Conecte su dispositivo de reproducción Bluetooth a uno de los altavoces de la manera habitual (vea arriba)
2. Presione el botón ⏻ dos veces en ambos altavoces. Esto los hará ingresar al modo de enlace estéreo.
3. Después de un corto período de tiempo, ambas unidades se emparejarán y se podrá escuchar un sonido de confirmación.
4. Comience la música en el dispositivo de reproducción. Ambos altavoces D FINE+ 2 reproducirán el sonido ahora.

En el modo Stereo Link, los controles y los cambios de volumen se aplican a ambos dispositivos.

La información de emparejamiento se almacena. Los altavoces volverán a conectarse automáticamente la próxima vez que comiencen. La asignación izquierda/derecha también se guarda.

Al presionar el botón ⏻ dos veces en uno de los dos D FINE+ 2, la función Stereo Link se desactiva y la reproducción se continúa con un solo altavoz.

Tenga en cuenta que la distancia de dos altavoces emparejados debe mantenerse dentro de los 5m para garantizar una conexión estable. El dispositivo de reproducción también necesita estar dentro de 10m para una conexión estable.

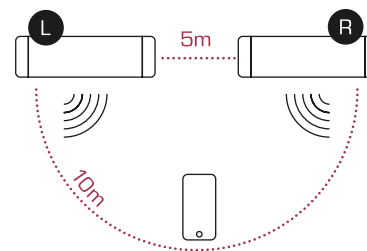

FUNCIÓN DE AHORRO DE CORRIENTE

Si no se transmite ninguna señal ni se carga ningún equipo por la salida USB durante 15 minutos, el D FINE+ 2 se apaga automáticamente. Con el cable AUX conectado, la función de ahorro de corriente se desactiva, lo que permite usar el equipo en un lugar fijo.

FUNCIÓN DE BATERÍA EXTERNA

La función de batería externa te permite cargar el equipo de origen en el D FINE+ 2.

- Para ello, conecta el equipo de origen a la salida USB del D FINE+ 2 con un cable USB.

CUIDADO Y ALMACENAMIENTO

Limpieza y cuidado:

- Limpia el D FINE+ 2 con un paño seco sin pelusa. ¡Asegúrate de que no entre líquido en el equipo!
- Para la limpieza, nunca uses cepillos de cerdas metálicos o nylon, ni objetos de limpieza afilados o metálicos, pues pueden dañar las superficies.

Almacenamiento:

- Conserva el D FINE+ 2 en un lugar seco a temperatura ambiente (unos 5–20 °C) donde quede protegido de la luz solar directa.
- Cerciórate de que el D FINE+ 2 esté fuera del alcance de los niños.
- Guarda el D FINE+ 2 siempre cargado.
- Carga el D FINE+ 2 periódicamente (cada 6 meses aprox.) incluso si solo lo usas poco o nada. Como con todas las baterías de iones de litio, esta medida es necesario para mantener el rendimiento de la batería a largo plazo.

RESOLUCIÓN DE FALLOS

Conexión Bluetooth® fallida:



- Asegúrate de que el D FINE+ 2 no esté conectado ya con otro equipo (en tal caso, desconéctalo).
- Asegúrate de que el equipo de origen esté a pocos metros del D FINE+ 2.
- Asegúrate de que la función Bluetooth® del equipo de origen esté activada.
- Desactiva la función Bluetooth® en el equipo de origen y, a continuación, actívala de nuevo.
- Apaga el D FINE+ 2 y enciéndelo de nuevo.

ESPECIFICACIONES TÉCNICAS

Artículo:	Altavoz Bluetooth® D FINE+ 2
Número de artículo:	15436
Batería:	Iones de litio (9.600 mAh)
Tiempo de reproducción de música:	hasta 16 horas
Tipo de protección:	IPX5 (Protección contra polvo y salpicaduras de agua)
Potencia nominal:	50 W
Consumo de potencia en standby:	< 0,5 W
Salida USB (función de batería externa):	USB-A; 5 V; 2,1 A
Dimensiones:	310 × 103 × 103 mm
Peso:	2.260 g
Posibilidades de conexión para equipos de origen externos:	Bluetooth® 5.0 + EDR, NFC, AUX

Conexiones en el D FINE+ 2: CC 5 V, CC 15 V, jack de 3,5 mm (AUX), Puerto USB

Datos sobre la fuente de alimentación:

Modelo:	DYS836-150240-19731
Potencia nominal de entrada:	100–240 V~; 50/60 Hz; 1.0 A Max.
Potencia nominal de salida:	15,0 V  ; 2,4 A
Grado de protección:	II 

Datos sobre la función Bluetooth®:

Rango de frecuencia:	2,402–2,480 GHz
Potencia de transmisión:	4 dBm a 3,3 V

DECLARACIÓN DE CONFORMIDAD

Por la presente, Ströer Products GmbH declara que el tipo de sistema de radio D FINE+ 2 descrito en este manual de usuario corresponde a la Directiva 2014/53/UE.

El texto íntegro de la declaración de conformidad de la UE está disponible en la siguiente dirección de Internet:

<https://support.dockin.de/hc/de/articles/360003225600>
-EU- Konformitaet

INFORMACIÓN DEL FABRICANTE Y SERVICIO TÉCNICO

Si tienes preguntas sobre el D FINE+ 2, si aparecen problemas durante el manejo, etc., dirígete por e-mail primero aquí:

info@dockin.net

DOCKIN is a trademark of
Ströer Products GmbH | Torstr. 49 | 10119 Berlín | Germany

ELIMINACIÓN

Eliminación del embalaje



Desecha las partes del embalaje por separado:

- Papel y cartón al contenedor de papel
- Láminas al contenedor de plástico

Eliminación del equipo

(Aplicable en la Unión Europea y en países europeos con sistemas de recogida de materiales por separado)



¡Los aparatos viejos no deben desecharse junto con la basura doméstica!

Cuando el D FINE+ 2 no se utilice más, cada consumidor está **obligado por ley a depositar sus aparatos viejos fuera de la basura doméstica**, p. ej. a dejarlos en un depósito de su comunidad o de su barrio. Así se garantiza que los aparatos viejos se reutilicen adecuadamente y se evitan efectos negativos sobre el medio ambiente. Por este motivo, los equipos eléctricos se señalan con este símbolo.



¡Las pilas y baterías recargables no deben desecharse con la basura doméstica!

Como consumidor, estás obligado legalmente a llevar todas las pilas y baterías, independientemente de que contengan sustancias nocivas* o no, a un punto de recogida de tu comunidad/barrio, o a la tienda, para que puedan eliminarse de forma respetuosa con el medio ambiente.

¡Lleva el D FINE+ 2 completo (con la batería), y solo descargado, a tu punto de recogida!

* identificadas con: Cd = cadmio, Hg = mercurio, Pb = plomo

CONTENUTO

INFORMAZIONI GENERALI

Welcome to the DOCKIN family!.....	83
Disposizione degli altoparlanti.....	84
Porte.....	84
Elementi di comando	85

SICUREZZA

Leggere e conservare le istruzioni per l'uso.....	86
Spiegazione dei simboli e dei termini.....	86
Utilizzo conforme alla destinazione	87
Avvertenze di sicurezza	88
Verificare la dotazione.....	92

UTILIZZAZIONE

Accendere D FINE+ 2.....	93
Pairing.....	93
Cambiare dispositivo sorgente/disconnettere la connessione....	94
Spegnere D FINE+ 2.....	94
Caricare D FINE+ 2.....	94
Modalità AUX.....	95
Modalità suono.....	96
Funzione stereo link.....	97
Funzione di risparmio energetico.....	98
Funzione Powerbank.....	98
Pulizia e conservazione	98
Rimedi in caso di anomalie.....	99
Specifiche tecniche.....	99
Dichiarazione di conformità	100
Informazioni sul produttore e assistenza	100
Smaltimento	101

BENVENUTI NELLA FAMIGLIA DOCKIN!

Informazioni su DOCKIN

Onestà e autenticità sono i principi su cui ci concentriamo. Entrambi sono inclusi nel nostro lavoro quotidiano e possono quindi essere trasferiti uno a uno in DOCKIN come marchio e nei nostri prodotti.

Nel mercato classico dell'audio, la nostra sfida in quanto marchio nuovo e giovane è quella di superare i confini, cambiare rotta e ampliare gli orizzonti del suono. Vogliamo offrire a tutta la nostra comunità una migliore qualità di vita e del suono, sia attraverso i nostri prodotti, nel servizio clienti o come valore aggiunto per te nella nostra comunicazione.

IL NOSTRO OBIETTIVO

Mettiamo il cuore nei progetti audio che ti consentono di godere ancora meglio dell'esperienza sonora nella tua vita flessibile e mobile, sempre e ovunque! Pertanto l'elaborazione eccezionale e un suono accattivante è ciò su cui ci concentriamo.

PASSION FOR SOUND

Per noi, non è un finto gergo del marketing. Il nostro team è composto da persone con una forte esperienza audio e una passione per il suono e l'estetica. La passione per la musica, il suono e la tecnologia alla base unisce il team e rende i nostri prodotti unici.

Per saperne di più su di noi, visitate il sito www.dockin.net



Spotify:
[dockin_de](#)



Instagram:
[my_dockin](#)



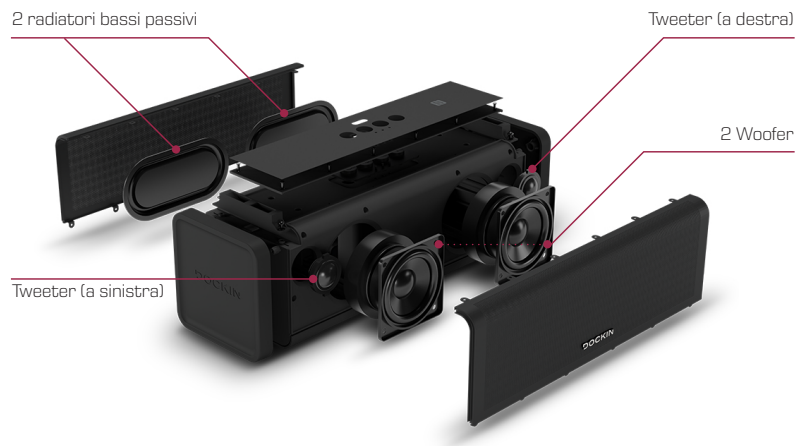

Facebook:
[/dockinDE](#)

DISPOSIZIONE DEGLI ALTOPARLANTI



PORTE

DC IN: 15 V  2.4A
 USB: 5V  2.1A

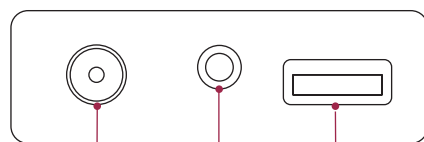

- Porta di ricarica USB (funzione powerbank)
- Ingresso ausiliario
- Porta di ricarica (dispositivo)

ELEMENTI DI COMANDO

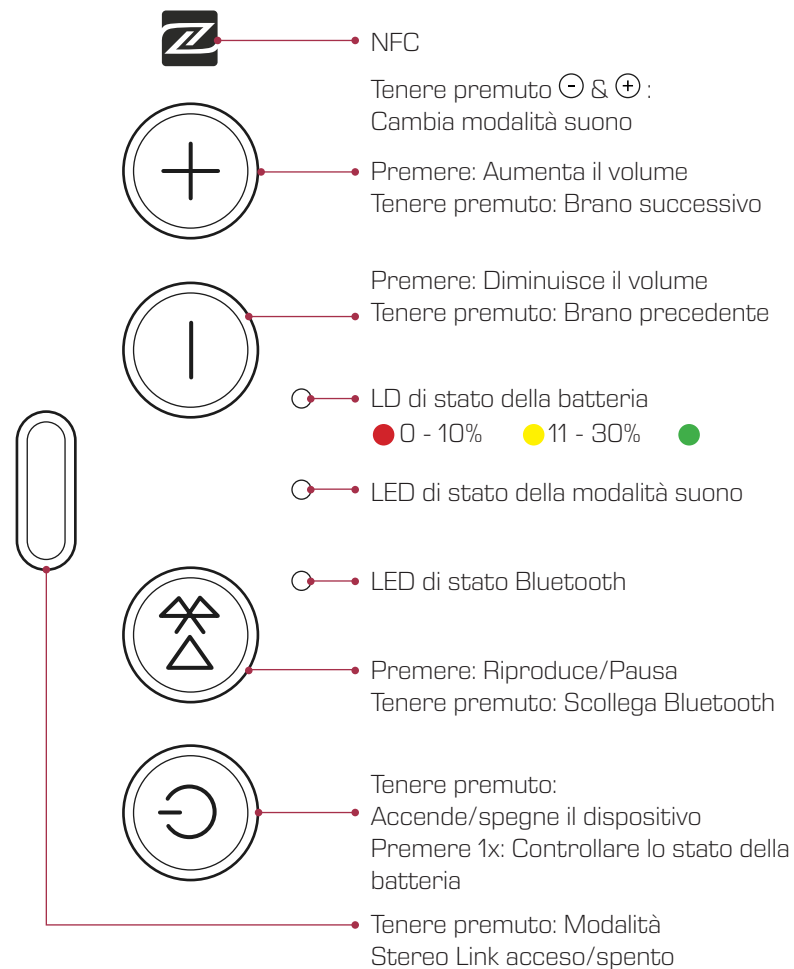

LEGGERE E CONSERVARE LE ISTRUZIONI PER L'USO



Queste istruzioni per l'uso per l'altoparlante D FINE+ 2 Bluetooth® (di seguito denominato "D FINE+ 2") contiene importanti informazioni sulla sicurezza e la manipolazione.

Pertanto, leggere attentamente le istruzioni per l'uso prima di utilizzare il D FINE+ 2 e conservarle per un ulteriore utilizzo. La mancata osservanza delle informazioni contenute nelle istruzioni per l'uso, e in particolare le avvertenze di sicurezza, può causare danni materiali e, nel peggiore dei casi, anche lesioni personali. Se si cede D FINE+ 2 a qualcuno, assicurarsi di includere anche queste istruzioni per l'uso.

Le istruzioni per l'uso si basano sulle norme e le prescrizioni vigenti nell'Unione europea. Osservare inoltre le linee guida e le leggi specifiche del Paese all'estero.

È inoltre possibile scaricare queste istruzioni per l'uso in formato PDF utente sul sito Web www.dockin.net andando su **Support**.

SPIEGAZIONE DEI SIMBOLI E DEI TERMINI

Qui troverete una panoramica dei simboli e dei termini relativi alla sicurezza usati in queste istruzioni per l'uso, su D FINE+ 2 o sulla sua confezione.



AVVERTIMENTO

Questa combinazione di simbolo di avvertimento e termine indica un pericolo con un livello medio di rischio che, se non viene evitato, può provocare la morte o gravi lesioni.

AVVISO

Questo termine di segnalazione avverte di possibili danni materiali.



Il simbolo GS sull'alimentatore è sinonimo di sicurezza testata. I prodotti contrassegnati con questo simbolo, soddisfano i requisiti della legge tedesca sulla sicurezza dei prodotti (ProdSG).



Questo simbolo identifica l'alimentatore di corrente come dispositivo di classe di protezione II.



Dichiarazione di conformità (vedi capitolo "Dichiarazione di conformità"): I prodotti contrassegnati da questo simbolo sono conformi a tutte le norme comunitarie applicabili nello Spazio economico europeo.

Questo simbolo certifica che le emissioni elettromagnetiche emesse dal dispositivo sono inferiori al limite specificato dalla Federal Communications Commission statunitense.



Sigillo di approvazione ETL Listed: I prodotti contrassegnati da questo simbolo soddisfano i requisiti per la sicurezza dei prodotti elettrici negli Stati Uniti d'America.



L'alimentatore di corrente può essere utilizzato solo in ambienti chiusi.

UTILIZZO CONFORME ALLA DESTINAZIONE

Il D FINE+ 2 è progettato come altoparlante per uso privato. Non è adatto per l'uso nel settore commerciale. Sono disponibili diverse opzioni per la connessione al dispositivo sorgente desiderato: È possibile collegare il dispositivo sorgente a D FINE+ 2 tramite Bluetooth® 5.0, EDR, NFC o tramite un cavo AUX.

Inoltre, D FINE+ 2 ha una funzione powerbank, vale a dire che è inoltre possibile collegare dispositivi esterni adatti a D FINE+ 2 e caricarli utilizzando la batteria ricaricabile D FINE+ 2 integrata.

Il cavo di alimentazione in dotazione viene utilizzato per caricare D FINE+ 2. Se si desidera caricare un dispositivo esterno su D FINE+ 2 utilizzando la funzione powerbank, potrebbe essere necessario un cavo aggiuntivo non in dotazione con il dispositivo, a seconda del particolare dispositivo esterno.

Utilizzare D FINE+ 2 solo come descritto in queste istruzioni per l'uso. Ogni utilizzo diverso è da intendersi come non conforme alla destinazione d'uso e causare danni a cose o alle persone. Il D FINE+ 2 non è un giocattolo per bambini.

Il produttore o rivenditore non si assume nessuna responsabilità per i danni dovuti all'uso non conforme alla destinazione o all'uso scorretto.

AVVERTENZE DI SICUREZZA



AVVERTIMENTO Pericolo di scosse elettriche!

La manipolazione errata, l'installazione elettrica difettosa e la tensione di rete eccessiva possono causare scosse elettriche.

- Accertarsi che la tensione di rete della presa corrisponda alle specifiche riportate sulla targhetta di identificazione quando si collega D FINE+ 2 ad essa per la ricarica.
- Assicurarsi che la presa a cui si collega D FINE+ 2 sia facilmente accessibile, in modo da poter scollegare rapidamente D FINE+ 2 dall'alimentazione in caso di guasto.
- Utilizzare esclusivamente il cavo di alimentazione in dotazione per caricare D FINE+ 2.
- Non utilizzare D FINE+ 2 se mostra danni visibili o se il cavo di alimentazione o la sua spina sono difettosi.
- Non aprire la custodia di D FINE+ 2, ma contattare un'officina specializzata per le riparazioni. In caso di riparazioni eseguite in proprio, allacciamento non corretto o utilizzo errato, si escludono responsabilità e diritti di garanzia.
- Per le riparazioni, utilizzare solo componenti che corrispondono alle specifiche originali dell'apparecchio. All'interno del dispositivo vi sono parti elettriche e meccaniche che sono essenziali per la protezione contro le fonti di pericolo.
- Non immergere mai D FINE+ 2 e il cavo di alimentazione in acqua o altri liquidi.
- Non utilizzare il D FINE+ 2 in caso di pioggia o in ambienti umidi.
- Assicurarsi che D FINE+ 2 e il cavo di alimentazione non entrino

in contatto con fiamme libere e superfici calde.

- Fare attenzione che il cavo di alimentazione non sia attorcigliato e non metterlo sopra spigoli vivi.
- Scollegare D FINE+ 2 dall'alimentatore quando è completamente carico prima di pulire D FINE+ 2 o quando si verifica un guasto.
- Scollegare immediatamente i dispositivi esterni collegati da D FINE+ 2 se si verifica un errore.



AVVERTIMENTO Pericolo d'esplosione o incendio!

L'uso improprio di D FINE+ 2 può causare l'esplosione della batteria ricaricabile incorporata o provocare un incendio.

- Non esporre D FINE+ 2 a fonti di calore eccessivo, ad esempio a luce solare diretta, fuoco o simili.
- Utilizzare esclusivamente il cavo di alimentazione in dotazione per caricare D FINE+ 2.



AVVERTIMENTO Pericolo di ustione con acido!

La perdita di acido della batteria ricaricabile può causare lesioni a contatto con la pelle o altre parti del corpo.

- Se si notano fuoriuscite di liquido dalla batteria ricaricabile, far sì che non entri in contatto con la pelle, gli occhi o le mucose. In caso di contatto accidentale con il liquido della batteria ricaricabile, sciacquare immediatamente l'area interessata con abbondante acqua pulita e rivolgersi immediatamente a un medico.
- Assicurarsi di indossare guanti protettivi in caso di fuoriuscite della batteria ricaricabile e rimuovere eventuali residui di liquido della batteria ricaricabile con un panno asciutto e assorbente.



AVVERTIMENTO

Pericoli per determinati gruppi di persone!

- D FINE+ 2 può essere utilizzato da bambini di età superiore a otto anni e da persone con ridotte capacità fisiche, sensoriali o mentali, come anche da persone senza esperienza/conoscenza, a condizione che durante l'utilizzo vengano supervisionati o se loro è stato spiegato l'utilizzo sicuro del D FINE+ 2 e i rischi connessi al suo utilizzo. Non permettere ai bambini di giocare con D FINE+ 2. La pulizia e manutenzione non devono essere eseguite da bambini senza la sorveglianza di un adulto.
- Non permettere ai bambini di giocare con i materiali di imballaggio o il D FINE+ 2.
- Tenere i bambini di età inferiore a 8 anni lontano da D FINE+ 2 e dal cavo di alimentazione.
- Tenere D FINE+ 2 fuori dalla portata dei bambini.
- Non lasciare incustodito D FINE+ 2 durante la ricarica di un dispositivo esterno.



AVVERTIMENTO

Pericolo per la salute!

Durante il funzionamento, D FINE+ 2 genera campi magnetici attraverso i quali dispositivi medici come ad esempio i pacemaker, che possono essere alterati nella loro funzione. Può anche causare interferenze o incidenti se si utilizza D FINE+ 2 in determinate posizioni.

- Tenere sempre una distanza minima di 10 cm tra il dispositivo medico e D FINE+ 2. In caso di domande, si prega di contattare il medico.
- Non utilizzare D FINE+ 2 in ambienti esplosivi.
- Assicurarsi di utilizzare D FINE+ 2 solo dove è consentita la trasmissione radio wireless.



AVVERTIMENTO

Pericolo di danni all'udito!

L'ascolto continuo a volume elevato può danneggiare l'udito.

- Evitare l'ascolto ad alto volume per tempo prolungato.
- Assicurarsi di mantenere una distanza sufficiente da D FINE+ 2 e non mettere mai l'orecchio direttamente contro uno degli altoparlanti.
- Impostare il volume del dispositivo sorgente su una posizione bassa prima di avviare la riproduzione su D FINE+ 2. Se hai impostato il dispositivo sorgente a pieno volume, potresti avvertire una pressione sonora molto elevata, che non solo causa danni organici ma può anche avere effetti psicologici. I bambini e gli animali domestici sono particolarmente a rischio.

AVVISO

Pericolo di danneggiamento!

Una manipolazione errata può danneggiare D FINE+ 2.

- Non collocare D FINE+ 2 su o vicino a superfici calde (piastre di cottura, riscaldamento, ecc.).
- Evitare che il cavo di alimentazione entri in contatto con parti roventi.
- Caricare completamente D FINE+ 2 circa ogni sei mesi, anche se non si utilizza affatto il D FINE+ 2 o solo in modo irregolare.

VERIFICARE LA DOTAZIONE

Assicurarsi che la consegna sia completa e che tutte le parti siano integre prima di utilizzare D FINE+ 2.

1. Estrarre D FINE+ 2 e tutti gli accessori dalla confezione.
2. Controlla il seguente elenco per vedere se la fornitura è completa.

La fornitura include i seguenti elementi:

- Altoparlante D FINE+ 2
 - Cavo di alimentazione con alimentatore di corrente
 - Cavo AUX (cavo jack da 3,5 mm)
 - Gancio per il trasporto
 - Istruzioni per l'uso
3. Controllare se il D FINE+ 2 o i suoi accessori sono danneggiati. In questo caso, non utilizzare D FINE+ 2, ma contattare il produttore tramite l'indirizzo di assistenza.

ACCENDERE D FINE+ 2

- Tenere premuto il tasto  sulla parte superiore del tuo D FINE+ 2 per 3 secondi per accendere D FINE.

D FINE+ 2 si collega automaticamente all'ultima sorgente Bluetooth® (il LED blu è acceso fisso) o passa alla modalità di pairing se l'ultima sorgente non è disponibile (il LED blu lampeggia rapidamente).

Premendo brevemente il tasto  si visualizza lo stato di carica attuale tramite il LED della batteria per 15 secondi senza accendere l'unità.

PAIRING

Stabilire la connessione tramite la funzione Bluetooth®:

1. Attivare la funzione Bluetooth® sul dispositivo sorgente (impostazioni Bluetooth®).
2. Cercare i dispositivi pronti per la connessione nelle impostazioni Bluetooth®.
3. Selezionare "DOCKIN D FINE+ 2" dall'elenco dei dispositivi Bluetooth®.

Dopo aver completato il pairing, il LED blu di D FINE+ 2 si accende in modo permanente e viene emesso un suono di conferma.

Stabilire la connessione tramite la funzione NFC:

La funzione è disponibile solo se il dispositivo sorgente supporta NFC (*Near Field Communication*).

1. Attivare la funzione Bluetooth® sul dispositivo sorgente (impostazioni Bluetooth®).
2. Attivare la funzione NFC sul dispositivo sorgente.
3. Tenere il dispositivo sorgente sul logo NFC nella parte superiore di D FINE. Alla prima connessione tramite NFC, la connessione

al dispositivo sorgente deve essere confermata.

Dopo aver completato il pairing, il LED blu di D FINE+ 2 si accende in modo permanente e viene emesso un suono di conferma.

CAMBIARE DISPOSITIVO SORGENTE/ DISCONNETTERE LA CONNESSIONE

Per cambiare il lettore mentre la connessione è già stabilita, è necessario prima scollegare la connessione Bluetooth® corrente.



- Disconnettere la connessione Bluetooth® esistente sul dispositivo sorgente. **oppure**
- Tenere premuto il tasto  del tuo D FINE+ 2 per circa 3 secondi.

SPEGNERE D FINE+ 2

- Tenere premuto il tasto  sulla parte superiore del tuo D FINE+ 2 per 3 secondi per spegnere D FINE+ 2.
- Lo stato di carica corrente è visibile tramite il LED della batteria per 15 secondi dopo lo spegnimento dell'unità.

CARICARE D FINE+ 2

Caricare il suo D FINE+ 2 usando il cavo di alimentazione in dotazione. L'ingresso del carico si trova dietro il coperchio laterale.

 0 - 10%  11 - 30%  > 30%

Durante la carica, il LED della batteria lampeggia nel colore corrispondente per segnalare la carica in corso. Quando il dispositivo è completamente carico, il LED si illumina in verde fisso.

MODALITÀ AUX

È inoltre possibile collegare D FINE+ 2 a un dispositivo sorgente utilizzando il cavo AUX in dotazione (cavo jack da 3,5 mm).

La modalità di risparmio energetico di D FINE+ 2 è disattivata quando il cavo AUX è collegato. Quando il cavo AUX e l'alimentatore sono collegati, è possibile l'uso stazionario, come altoparlante per PC o una soundbar TV.

1. Collegare il dispositivo sorgente all'ingresso AUX di D FINE+ 2 utilizzando il cavo jack da 3,5 mm in dotazione.
2. Avviare la riproduzione sul dispositivo sorgente.

MODALITÀ SUONO

È possibile alternare tra tre modalità suono fornite per adattare la riproduzione a proprio piacimento. Le modalità fornite sono:

- 1. Balanced** - Questa è la modalità di ascolto consigliata per la maggior parte degli usi con una riproduzione audio bilanciata e con impostazione standard. Il LED della modalità suono è spento in questa modalità.
- 2. Bass** - Questa modalità migliora le prestazioni dei bassi. Si noti che ciò può ridurre il tempo di riproduzione, soprattutto su volumi più alti. Il LED della modalità suono è rosso in questa modalità.
- 3. Clean** - Questa modalità riduce l'uscita dei bassi e viene utilizzata per una riproduzione più pulita. Su volumi più alti questa modalità ha anche il tempo di riproduzione più lungo. Il LED della modalità suono è verde in questa modalità.

La modalità suono si cambia premendo contemporaneamente i pulsanti \ominus e \oplus per 1 secondo. La sequenza è:

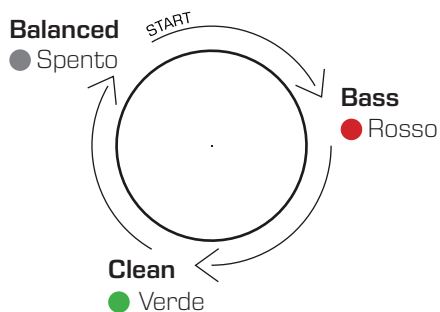

Tenere premuto \ominus & \oplus : Cambia modalità suono

FUNZIONE STEREO LINK

Accoppiare due DOCKIN D FINE+ 2:

1. Collegare il suo dispositivo di riproduzione Bluetooth a uno degli speaker nel solito modo (vedi sopra)
2. Premere il pulsante ⏻ due volte su entrambi i diffusori. Questo li farà entrare nella modalità stereo link.
3. Dopo un breve periodo di tempo, entrambe le unità saranno accoppiate e verrà emesso un suono di conferma.
4. Avviare la musica sul dispositivo di riproduzione. Entrambi i diffusori D FINE+ 2 riprodurranno il suono ora.

Nella modalità Stereo Link, i controlli e le modifiche di volume si applicano a entrambi i dispositivi.

Le informazioni di accoppiamento sono memorizzate. Gli speakers si ricollegheranno automaticamente al prossimo avvio. Anche l'assegnazione sinistra/destra viene salvata.

Premendo due volte il pulsante ⏻ su uno dei due D FINE+ 2, la funzione Stereo Link viene disattivata e la riproduzione continua con un singolo speaker.

Si noti che la distanza di due altoparlanti accoppiati deve essere mantenuta entro 5m per garantire una connessione stabile. Il dispositivo di riproduzione deve comunque trovarsi entro 10m anche per una connessione stabile.

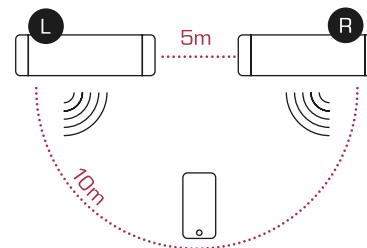

FUNZIONE DI RISPARMIO ENERGETICO

Se non viene inviato alcun segnale per 15 minuti o viene caricato un dispositivo sulla uscita USB, D FINE+ 2 si spegne automaticamente. Quando il cavo AUX è collegato, la funzione di risparmio energetico è disabilitata, consentendo l'uso stazionario.

FUNZIONE POWERBANK

La funzione powerbank consente di caricare il dispositivo sorgente su D FINE+ 2.

- Per fare ciò, collegare il dispositivo sorgente all'uscita USB di D FINE+ 2 usando un cavo USB.

PULIZIA E CONSERVAZIONE

Pulizia e cura:

- Pulisci il tuo D FINE+ 2 con un panno asciutto e privo di lanugine. Assicurarsi che nessun liquido penetri nel dispositivo!
- Non utilizzare mai spazzole con setole metalliche o in nylon o oggetti di pulizia taglienti o metallici poiché potrebbero danneggiare le superfici.

Conservazione:

- Conserva il tuo D FINE+ 2 in un luogo asciutto a temperatura ambiente (circa 5–20 °C) dove è protetto dalla luce solare diretta.
- Assicurati che il tuo D FINE+ 2 non sia accessibile ai bambini.
- Mantieni il tuo D FINE+ 2 sempre in uno stato di carica.
- Carica il tuo D FINE+ 2 a intervalli regolari (circa ogni 6 mesi), anche se lo usi in modo irregolare o affatto. Come con tutte le batterie agli ioni di litio, questo è necessario per mantenere la durata della batteria ricaricabile in modo permanente.

RIMEDI IN CASO DI ANOMALIE



Connessione Bluetooth® fallita:

- Assicurati che il tuo D FINE+ 2 non sia già connesso a un altro dispositivo (altrimenti disconnettilo).
- Assicurati che il dispositivo sorgente si trovi a pochi metri dal tuo D FINE+ 2.
- Assicurati che la funzione Bluetooth® sia abilitata sul dispositivo sorgente.
- Disabilita la funzione Bluetooth® sul dispositivo sorgente e quindi riaccendila.
- Spegni D FINE+ 2 e riaccendilo.

SPECIFICHE TECNICHE

Articolo:	Altoparlante Bluetooth® D FINE+ 2
Numero articolo:	15436
Batteria ricaricabile:	Ioni di litio (9.600 mAh)
Tempo di riproduzione musicale:	fino a 16 ore
Grado di protezione:	IPX5 (Protezione da polvere e spruzzi)
Potenza nominale:	50 W
Consumo di energia in standby:	< 0,5 W
Uscita USB (funzione powerbank):	USB-A; 5 V; 2,1 A
Dimensioni:	310 × 103 × 103 mm
Peso:	2.260 g
Opzioni di connessione per dispositivi sorgente esterni:	Bluetooth® 5.0 + EDR, NFC, AUX
Connessioni esistenti su D FINE+ 2:	Connettore jack DC 5 V, DC 15 V, da 3,5 mm (AUX), Porta USB

Dettagli dell'alimentatore di corrente:

Modello:	DYS836-150240-19731
Potenza nominale ingresso:	100–240 V~; 50/60 Hz; 1.0 A Max.
Potenza nominale uscita:	15,0 V  ; 2,4 A
Classe di protezione:	II 

Dati sulla funzione Bluetooth®:

Gamma di frequenza:	2,402–2,480 GHz
Potenza di trasmissione:	4 dBm a 3,3V

DICHIARAZIONE DI CONFORMITÀ

Ströer Products GmbH dichiara che il tipo di apparecchiatura radio D FINE+ 2 descritta in queste istruzioni per l'uso è conforme alla Direttiva 2014/53/UE.

Il testo integrale della dichiarazione di conformità UE è disponibile al seguente indirizzo Internet:

<https://support.dockin.de/hc/de/articles/360003225600>
-EU- Konformitaet

INFORMAZIONI SUL PRODUTTORE E ASSISTENZA

In caso di domande su D FINE+ 2 o se si riscontrano problemi con il funzionamento, ecc., contattare via e-mail al seguente indirizzo:

info@dockin.net

DOCKIN is a trademark of
Ströer Products GmbH | Torstr. 49 | 10119 Berlino | Germany

SMALTIMENTO

Smaltire l'imballaggio



Smaltire l'imballaggio in modo adeguato:

- Carta e cartone nella carta da macero
- Le pellicole nella raccolta di materiali riciclabili

Smaltire il dispositivo

(Applicabile nell'Unione Europea e in altri paesi europei con sistemi di raccolta differenziata.)



Apparecchi dismessi non vanno smaltiti nei rifiuti domestici!

Se un giorno il tuo D FINE+ 2 non dovesse essere più utilizzabile, ogni consumatore **è obbligato per legge, di smaltire gli apparecchi dismessi separatamente dai rifiuti domestici** per esempio presso un centro di raccolta comunale/di quartiere. In questo modo, si assicura che gli apparecchi dismessi siano correttamente smaltiti e si evitano ripercussioni negative sull'ambiente. Per questo motivo gli apparecchi elettrici vengono contrassegnati dal simbolo qui riprodotto.



Le batterie e le batterie ricaricabili non devono rifiuti domestici!

In qualità di consumatore è obbligato per legge a smaltire tutte le batterie o batterie ricaricabili, indipendentemente se contengono sostanze dannose* presso un centro di raccolta del proprio comune/quartiere in modo che possano essere smaltite in tempo reale. Consegnare D FINE+ 2 solo intero (con la batteria ricaricabile) e solo con batterie scariche al centro di raccolta!

*contrassegnate da: Cd = cadmio, Hg = mercurio, Pb = piombo

DOCKIN

PASSION FOR SOUND

www.dockin.net

