

RETRO-39BT

**QFX**  
WHERE THE PARTY BEGINS™



INSTRUCTION MANUAL



## RETRO-39BT SAFETY

### SAFETY

- Disconnect the recorder by unplugging the AC plug when not in use.

### BATTERY OPERATION

- The recorder can also operate on 4 x 1.5V "C" batteries. Manganese alkaline batteries typically will provide longer battery life. Slide battery compartment lid off and insert the four batteries over the ribbon, observing the +/- polarity marks inside the compartment.
- Incorrect fitting batteries may damage the unit. Remove weak or exhausted batteries immediately.
- If the recorder will not be used for long periods of time, remove the batteries and store them in a cool, dry place.

### PROPER CARE OF YOUR RECORDER AND CASSETTES

- Keep the recorder in clean condition. Do not expose it to damp conditions or to extreme high temperatures, such as may be reached inside a car on a sunny day.
- Keep cassette tapes away from strong magnetic fields, such as close to large transformers, electric motors, television receiver and loudspeakers.
- Always wind your cassettes to one end after use.
- Do not make excessive use of the fast forward or rewind keys in searching for particular item on a cassette. This may cause ridges in the layers of the tape and may jam or trigger of the audio stop.
- Do not touch the heads with any metallic or sharp pointed objects.

### LA SEGURIDAD

- Desconecte la grabadora desenchufando el enchufe de CA cuando no esté en uso.

### FUNCIONAMIENTO DE LA BATERÍA

- La grabadora también puede funcionar con 4 pilas "C" de 1,5 V. Las baterías alcalinas de manganeso generalmente proporcionarán una mayor duración de la batería. Deslice la tapa del compartimento de las pilas e inserte las cuatro pilas sobre la cinta, observando las marcas de polaridad +/- dentro del compartimento.
- Las pilas colocadas incorrectamente pueden dañar la unidad. Retire las baterías débiles o agotadas inmediatamente.
- Si no va a utilizar la grabadora durante largos períodos de tiempo, retire las pilas y guárdelas en un lugar fresco y seco.

### CUIDADO ADECUADO DE SU GRABADORA Y CASSETTES

- Mantenga la grabadora en condiciones limpias. No lo exponga a condiciones de humedad ni a temperaturas extremadamente altas, como las que se pueden alcanzar dentro de un automóvil en un día soleado.
- Mantenga las cintas de casete alejadas de campos magnéticos fuertes, como cerca de grandes transformadores, motores eléctricos, receptores de televisión y altavoces.
- Siempre enrrolle sus casetes hacia un extremo después de usarlos.
- No haga un uso excesivo de las teclas de avance rápido o rebobinado al buscar un elemento en particular en un videocasete. Esto puede causar crestas en las capas de la cinta y puede atascarse o activar la detención del audio.
- No toque los cabezales con ningún objeto metálico o puntiagudo.

### SÉCURITÉ

- Débranchez l'enregistreur en débranchant la prise secteur lorsqu'il n'est pas utilisé.

### FONCTIONNEMENT SUR BATTERIE

- L'enregistreur peut également fonctionner avec 4 piles « C » de 1,5 V. Les piles alcalines au manganèse offrent généralement une durée de vie plus longue. Faites glisser le couvercle du compartiment des piles et insérez les quatre piles sur le ruban, en respectant les repères de polarité +/- à l'intérieur du compartiment.
- Un montage incorrect des piles peut endommager l'appareil. Retirez immédiatement les piles faibles ou épuisées.
- Si l'enregistreur ne sera pas utilisé pendant de longues périodes, retirez les piles et rangez-les dans un endroit frais et sec.

### ENTRETIEN APPROPRIÉ DE VOTRE ENREGISTREUR ET DE VOS CASSETTES

- Maintenez l'enregistreur propre. Ne l'exposez pas à des conditions humides ou à des températures extrêmement élevées, telles qu'elles peuvent être atteintes à l'intérieur d'une voiture par temps ensoleillé.
- Tenez les cassettes à l'écart des champs magnétiques puissants, comme à proximité de gros transformateurs, de moteurs électriques, de récepteurs de télévision et de haut-parleurs.
- Enroulez toujours vos cassettes sur une extrémité après utilisation.
- N'utilisez pas excessivement les touches d'avance rapide ou de rebobinage lors de la recherche d'un élément particulier sur une cassette. Cela peut provoquer des crêtes dans les couches de la bande et peut bloquer ou déclencher l'arrêt audio.
- Ne touchez pas les têtes avec des objets métalliques ou pointus.



## RETRO-39BT GUIDE

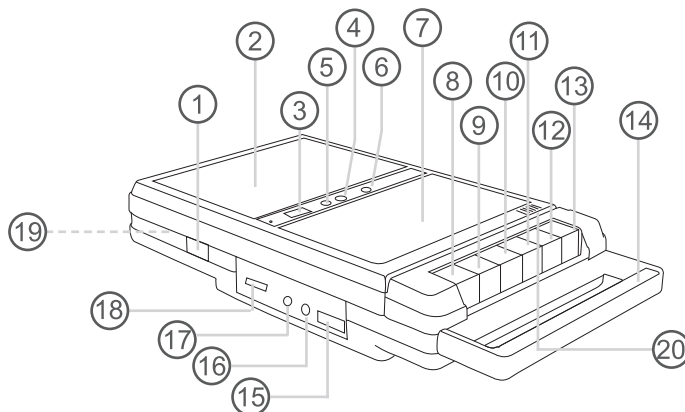

### OPERATION INSTRUCTION

1. DC input jack
2. Speaker
3. USB port for playing MP3 music files
4. FWD key for USB or Bluetooth music.  
Short-press to next track. Press-hold to scan forward in the song.
5. REW key for USB or Bluetooth music.  
Short-press to previous track. Press-hold to scan backward in the song.
6. PLAY/PAUSE/MODE key. With the source selector switch set to USB BT mode, short-press this key to play or pause USB or Bluetooth music. Use the MODE key to switch between USB or BT modes (works when both Bluetooth is enabled on your device and a USB drive is plugged into the USB port).
7. Cassette deck
8. REC recording key for cassette tape
9. PLAY key for cassette tape
10. REW rewind key for cassette tape
11. FF fast-forward key for cassette tape
12. STOP/EJECT stop play/record key for cassette tape or eject tape
13. PAUSE key to pause record/play cassette tape
14. Pullout handle
15. VOLUME control
16. LINE OUT jack
17. LINE IN jack
18. USB BT / LINE In / TAPE / OFF selector switch. Four position switch to set unit to USB BT mode, line input mode, cassette tape mode or to power unit off.
19. Battery compartment (4 x 1.5V "C" batteries, not included)
20. Built-in microphone

### INSTRUCCIÓN DE OPERACIÓN

1. Conector de entrada de DC
2. Altavoz
3. Puerto USB para reproducir archivos de música MP3
4. Tecla FWD para música USB o Bluetooth. Presione brevemente para ir a la siguiente pista. Mantenga presionado para avanzar en la canción.
5. Tecla REW para música USB o Bluetooth. Presione brevemente para ir a la pista anterior. Mantenga presionado para escanear hacia atrás en la canción.
6. Tecla REPRODUCCIÓN/PAUSA/MODO. Con el selector de fuente configurado en modo USB BT, presione brevemente esta tecla para reproducir o pausar música USB o Bluetooth. Use la tecla MODE para cambiar entre los modos USB o BT (funciona cuando Bluetooth está habilitado en su dispositivo y una unidad USB está conectada al puerto USB).
7. Pletina de casete
8. Tecla de grabación REC para cinta de casete
9. Tecla PLAY para casete
10. Tecla de rebobinado REW para cinta de casete
11. Tecla de avance rápido FF para cinta de casete
12. STOP/EJECT tecla de parada de reproducción/grabación para cinta de casete o expulsión de cinta
13. Tecla PAUSE para pausar la grabación/reproducción de cintas de casete
14. Asa de extracción
15. Control de VOLUMEN
16. Toma de SALIDA DE LÍNEA
17. Toma de ENTRADA DE LÍNEA
18. Interruptor selector USB BT / LINE In / TAPE / OFF. Interruptor de cuatro posiciones para configurar la unidad en modo USB BT, modo de entrada de línea, modo de cinta de casete o para apagar la unidad.
19. Compartimento de las pilas (4 pilas "C" de 1,5 V, no incluidas)
20. Micrófono incorporado

### INSTRUCTION D'OPÉRATION

1. Prise d'entrée DC
2. Haut-parleur
3. Port USB pour lire des fichiers musicaux MP3
4. Touche FWD pour la musique USB ou Bluetooth. Appuyez brièvement sur la piste suivante. Maintenez la touche enfoncée pour effectuer un balayage vers l'avant dans la chanson.
5. Clé REW pour la musique USB ou Bluetooth. Appuyez brièvement sur la piste précédente. Maintenez la touche enfoncée pour revenir en arrière dans la chanson.
6. Touche LECTURE/PAUSE/MODE. Avec le sélecteur de source réglé sur le mode USB BT, appuyez brièvement sur cette touche pour lire ou mettre en pause la musique USB ou Bluetooth. Utilisez la touche MODE pour basculer entre les modes USB ou BT (fonctionne lorsque Bluetooth est activé sur votre appareil et qu'une clé USB est branchée sur le port USB).
7. Platine cassette
8. Touche d'enregistrement REC pour cassette
9. Touche PLAY pour cassette
10. Touche de rebobinage REW pour cassette
11. Touche d'avance rapide FF pour cassette
12. STOP/EJECT touche d'arrêt de lecture/d'enregistrement pour cassette ou éjection de bande
13. Touche PAUSE pour mettre en pause l'enregistrement/lecture de la cassette
14. Poignée coulissante
15. Contrôle du VOLUME
16. Prise LINE OUT
17. Prise LINE IN
18. Sélecteur USB BT / LINE In / TAPE / OFF. Commutateur à quatre positions pour régler l'appareil sur le mode USB BT, le mode d'entrée de ligne, le mode cassette ou pour éteindre l'appareil.
19. Compartiment à piles (4 piles "C" de 1,5 V, non incluses)
20. Microphone intégré



# RETRO-39BT OPERATION

## LOADING AND REMOVING CASSETTES

Depress the Stop/Eject key fully to open the cassette compartment lid. Before inserting a cassette, check the tape tension and make sure that any slack is taken up. This can be done by inserting a pencil into one of the hub-holes and turning to take up the slack. This simple operation will prevent tape-spill and loop-throwing, both of which can physically damage the tape and spoil recordings.

Insert the cassette into the guide on the cassette compartment lid with the exposed tape in the face of the cassette facing the front of the machine. Ensure the cassette is located firmly within the guides on the cassette compartment lid. Close the lid. The cassette is now ready for use.

To remove cassettes, fully depress the STOP/EJECT key. Do not attempt to remove cassettes without first disengaging any function by using the STOP Key.

Do not attempt to load cassettes when the mechanism is engaged.

A green surge protector is located on the bottom of the power compartment via the space provided in the back of the shelf.



## RECORDING USING THE BUILT-IN MICROPHONE

Position the microphone 6-12" (15-30cm) from the sound source. The recorder features an Automatic Level Control (ALC) to maintain all recordings at an optimum level. Please note that the volume control is only for playback volume control and has no impact on the recording level.

Recording Using an External Microphone (not included)

Connect a low-impedance microphone to the LINE IN jack. For maximum signal to noise performance, place the external Line-in jack as close to the audio source as possible. An external microphone plugged into the line input jack automatically disables the built-in, internal microphone.

## BLUETOOTH AUDIO

RETRO-39BT works with Bluetooth devices. To do so, set the source selector switch to USB BT mode. Enable Bluetooth on your device and pair it to "QFX RETRO-39BT". Once paired, you can play Bluetooth audio/music directly from your device and listen to it through the Retro-39BT speaker.

## USB MUSIC PLAYER

RETRO-39BT can play MP3 music files stored on USB drives. Select the USB BT switch on the side of the unit. Insert the USB drive into the USB port. It will begin playing the first song file. Use the REW and FWD buttons to move one track back or forward (short-press) or to scan the music backward or forward (press-hold).

If Bluetooth audio is enabled while a USB drive is plugged in at the same time, you can switch between sources by long-press on the MODE button.

## TAPE RECORDING FROM BLUETOOTH OR USB

Additionally, you can also record Bluetooth audio and USB music onto cassette tapes for making your own custom mix tapes. Insert a recordable cassette tape (make sure the tab at the top-left of the tape has not been removed) into the cassette mechanism. Play Bluetooth audio or USB music and press REC/PLAY on the cassette tape recorder. Press STOP when you are done recording. Then select TAPE switch on the side of the unit, press rewind on the tape to go to the beginning of your recording, press STOP and then PLAY to hear your tape recording.

## AUTO-STOP

The cassette recorder incorporates a mechanical auto-stop which automatically disengages the playback or recording functions at the end of a cassette. This function does not operate in either the fast-forward or rewind modes.

If a cassette triggers the auto-stop before reaching the end of the tape, the tape may have become too tightly wound or has wound ridges, causing too much friction. This can normally be corrected by tapping the cassette tape face down on a flat surface and then winding the tape through, from end to end, in your machine.

## FAST-FORWARD AND REWIND

The fast-forward (F.F) and rewind (REW) keys allow rapid location of a particular section of tape. Function of either key is canceled by using the Stop key.

Always use the STOP key to halt the tape. Attempting to go from winding to play is likely to damage the tape, and may cause damage to the mechanism. You must stop the tape from rewinding once it reached the end as it will not auto-stop. The tape mechanism may be damaged if rewinding is left unattended. Always use the Stop key once the cassette has wound through to one end.

## PROTECTING RECORDINGS

Normally, anything recorded on the tape is automatically erased when a new recording is made.

You can protect your recordings from accidental erasure by removing the erase lock tabs on the rear of the cassette. When the cassette is held with the recorded side up, the protective tab can be found on the left side of the rear edge of the cassette. All pre-recorded cassettes are protected in this way to prevent accidental erasure of the commercial recording.



## RETRO-39BT OPERATION

"Protected" cassettes may be re-recorded by simply fixing a piece of adhesive tape over the hole where the tab has been removed. This takes the place of the tab and your machine can then be engaged in the record-mode.

A protected cassette will prevent the Record key from being pressed. If at any time you attempt to record and this key will not engage, do not force the mechanism or damage will result. Check that a cassette has been loaded and that the erase-lock tab has not been removed.



### MAINTENANCE

Your recorder requires no routine maintenance and under no circumstances should you attempt to lubricate any parts of the machine. However, parts of the machine, coming into direct contact with the tape, do require periodic cleaning to ensure continuing good performance.

The tape heads (erase and record/play) may be cleaned using a cotton ball moistened with a drop of isopropyl alcohol or proprietary tape head cleaner. The pinch-roller and capstan shaft may be cleaned in a similar manner. To gain proper access to these parts, remove any cassette from the compartment and leave the lid raised. Pressing the PLAY key will engage the mechanics and move all parts into view. It will be easier to clean the entire surface of the pinch-roller if the power source is connected (batteries or mains), so that the roller and capstan shaft rotate. It is suggested that a proprietary Cassette Head Cleaning Cassette be used after manually cleaning the Record/Play head in order to restore the polish and remove surface film.

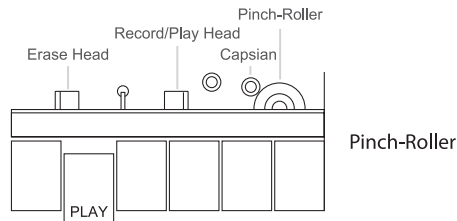

Failure to maintain the tape heads in clean condition will result in muffled reproduction, poor recordings and incomplete erasure. Failure to maintain the pinch-roller and capstan shaft in clean condition, is likely to cause the tape to entangle and spill out of the cassette. Do not touch the tape head with any metallic or sharp-pointed object.

### SPECIFICATIONS:

Power Supply	Input: 100-240V, 50/60Hz
Output:	6VDC
Battery Type:	UM-2 or 4 x "C" batteries
Speaker:	3" 8 ohm
Output:	850mW max
Tape:	Standard cassette tape (lengths C-90 or less)
Tape Speed:	1-7/8 in/sec. (4.7cm/sec)
Frequency Response:	200-6.3kHz
Erasing System:	DC erase recording
Bias System:	DC bias

Continuous improvements may be made periodically in both the quality and performance of this product. Therefore specifications are subject to change without notice.



# RETRO-39BT OPERACIÓN

## CARGA Y EXTRACCIÓN DE CASETES

Oprima completamente la tecla Stop/Eject para abrir la tapa del compartimiento del casete. Antes de insertar un casete, verifique la tensión de la cinta y asegúrese de que se elimine cualquier holgura. Esto se puede hacer insertando un lápiz en uno de los agujeros del cubo y girando para compensar la holgura. Esta simple operación evitará que la cinta se derrame y se produzcan bucles, los cuales pueden dañar físicamente la cinta y estropear las grabaciones.

Inserte el casete en la guía de la tapa del compartimiento del casete con la cinta expuesta en el frente del casete mirando hacia el frente de la máquina. Asegúrese de que el casete esté colocado firmemente dentro de las guías de la tapa del compartimiento del casete. Cerrar la tapa. El casete ya está listo para su uso.

Para retirar los casetes, presione completamente la tecla STOP/EJECT. No intente retirar los casetes sin antes desactivar cualquier función usando la tecla STOP.

No intente cargar casetes cuando el mecanismo esté activado.

Un protector de sobrevoltaje verde se encuentra en la parte inferior del compartimiento de energía a través del espacio provisto en la parte posterior del estante.



## GRABACIÓN CON EL MICRÓFONO INCORPORADO

Coloque el micrófono a 6-12" (15-30 cm) de la fuente de sonido. La grabadora cuenta con un control de nivel automático (ALC) para mantener todas las grabaciones en un nivel óptimo. Tenga en cuenta que el control de volumen es solo para el control de volumen de reproducción y no tiene impacto en el nivel de grabación.

Grabación con un micrófono externo (no incluido)

Conecte un micrófono de baja impedancia al conector LINE IN. Para obtener el máximo rendimiento de señal a ruido, coloque el conector de entrada de línea externo lo más cerca posible de la fuente de audio. Un micrófono externo enchufado en el conector de entrada de línea desactiva automáticamente el micrófono interno incorporado.

## SONIDO BLUETOOTH

RETRO-39BT funciona con dispositivos Bluetooth. Para hacerlo, configure el interruptor selector de fuente en el modo USB BT. Habilite Bluetooth en su dispositivo y conéctelo a "QFX RETRO-39BT". Una vez emparejado, puede reproducir audio/música Bluetooth directamente desde su dispositivo y escucharlo a través del altavoz Retro-39BT.

## REPRODUCTOR DE MÚSICA USB

RETRO-39BT puede reproducir archivos de música MP3 almacenados en unidades USB. Seleccione el interruptor USB BT en el costado de la unidad. Inserte la unidad USB en el puerto USB. Comenzará a reproducir el primer archivo de la canción. Utilice los botones REW y FWD para retroceder o avanzar una pista (pulsación breve) o para explorar la música hacia atrás o hacia delante (mantener pulsado).

Si el audio Bluetooth está habilitado mientras una unidad USB está conectada al mismo tiempo, puede cambiar entre fuentes manteniendo presionado el botón MODE.

## GRABACIÓN DE CINTAS DESDE BLUETOOTH O USB

Además, también puede grabar audio Bluetooth y música USB en cintas de casete para crear sus propias cintas mixtas personalizadas. Inserte una cinta de casete grabable (asegúrese de que no se haya quitado la lengüeta en la parte superior izquierda de la cinta) en el mecanismo del casete. Reproduzca audio Bluetooth o música USB y presione REC/PLAY en la grabadora de casetes. Presione STOP cuando haya terminado de grabar. Luego seleccione el interruptor TAPE en el costado de la unidad, presione rebobinar en la cinta para ir al comienzo de su grabación, presione STOP y luego PLAY para escuchar la grabación de su cinta.

## AUTOESTOP

La grabadora de casetes incorpora una parada automática mecánica que desactiva automáticamente las funciones de reproducción o grabación al final de un casete. Esta función no opera en los modos de avance rápido o rebobinado.

Si un casete activa la parada automática antes de llegar al final de la cinta, es posible que la cinta se haya enrollado demasiado apretada o que tenga surcos, lo que causa demasiada fricción. Esto normalmente se puede corregir golpeando la cinta de casete boca abajo sobre una superficie plana y luego enrollando la cinta, de extremo a extremo, en su máquina.

## AVANCE RÁPIDO Y REBOBINADO

Las teclas de avance rápido (F.F) y rebobinado (REW) permiten una ubicación rápida de una sección particular de la cinta. La función de cualquiera de las teclas se cancela usando la tecla Detener.

Utilice siempre la tecla STOP para detener la cinta. Es probable que intentar pasar de enrollar a reproducir dañe la cinta y puede dañar el mecanismo. Debe evitar que la cinta se rebobine una vez que llegue al final, ya que no se detendrá automáticamente. El mecanismo de la cinta puede dañarse si se deja desatendido el rebobinado. Utilice siempre la tecla Detener una vez que el casete se haya enrollado hasta un extremo.



## RETRO-39BT OPERACIÓN

### PROTECCIÓN DE GRABACIONES

Normalmente, todo lo grabado en la cinta se borra automáticamente cuando se realiza una nueva grabación.

Puede proteger sus grabaciones de un borrado accidental quitando las lengüetas de bloqueo de borrado en la parte posterior del casete. Cuando se sujeta el casete con el lado grabado hacia arriba, la lengüeta protectora se encuentra en el lado izquierdo del borde posterior del casete. Todos los casetes pregrabados están protegidos de esta manera para evitar el borrado accidental de la grabación comercial.

Los casetes "protegidos" se pueden volver a grabar simplemente colocando un trozo de cinta adhesiva sobre el orificio donde se quitó la lengüeta. Esto toma el lugar de la pestaña y su máquina puede activarse en el modo de grabación.

Un casete protegido evitará que se presione la tecla Grabar. Si en algún momento intenta grabar y esta tecla no se activa, no fuerce el mecanismo o se dañará. Verifique que se haya cargado un casete y que no se haya quitado la lengüeta de bloqueo de borrado.



### MANTENIMIENTO

Su grabadora no requiere mantenimiento de rutina y bajo ninguna circunstancia debe intentar lubricar ninguna pieza de la máquina. Sin embargo, las partes de la máquina que entran en contacto directo con la cinta requieren una limpieza periódica para garantizar un buen rendimiento continuo.

Los cabezales de cinta (borrar y grabar/reproducir) pueden limpiarse con una bola de algodón humedecida con una gota de alcohol isopropílico o un limpiador de cabezales de cinta patentado. El rodillo de presión y el eje del cabrestante se pueden limpiar de manera similar. Para obtener un acceso adecuado a estas piezas, retire cualquier casete del compartimento y deje la tapa levantada. Al presionar la tecla PLAY, se activarán los mecanismos y se mostrarán todas las partes. Será más fácil limpiar toda la superficie del rodillo prensor si la fuente de alimentación está conectada (baterías o red), para que el rodillo y el eje del cabrestante giren. Se sugiere utilizar un casete de limpieza de cabezales de casete patentado después de limpiar manualmente el cabezal de grabación/reproducción para restaurar el pulido y eliminar la película de la superficie.

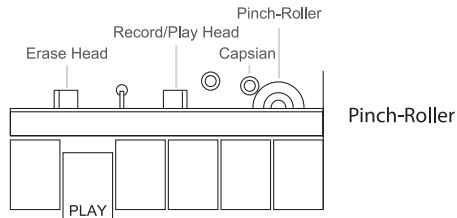

Si no se mantienen limpios los cabezales de la cinta, se producirá una reproducción apagada, grabaciones deficientes y un borrado incompleto. Si no se mantienen limpios el rodillo de presión y el eje del cabrestante, es probable que la cinta se enrede y se salga del casete. No toque el cabezal de la cinta con ningún objeto metálico o puntiagudo.

### CARACTERÍSTICAS:

Fuente de alimentación	Input: 100-240V, 50/60Hz
Producción:	6VDC
Tipo de Batería:	UM-2 or 4 x "C" batteries
Altavoz:	3" 8 ohm
Producción:	850mW max
Cinta:	Cinta de casete estándar (longitudes C-90 o menos)
Velocidad de la cinta:	1-7/8 in/sec. (4.7cm/sec)
Respuesta frecuente:	200-6.3kHz
Sistema de borrado:	DC erase recording
Sistema de sesgo:	DC bias

Periódicamente se pueden realizar mejoras continuas tanto en la calidad como en el rendimiento de este producto. Por lo tanto, las especificaciones están sujetas a cambios sin previo aviso.





# RETRO-39BT OPÉRATION

## CHARGEMENT ET RETRAIT DES CASSETTES

Appuyez à fond sur la touche Stop/Eject pour ouvrir le couvercle du logement de la cassette. Avant d'insérer une cassette, vérifiez la tension de la bande et assurez-vous qu'il n'y a plus de mou. Cela peut être fait en insérant un crayon dans l'un des trous du moyeu et en tournant pour rattraper le mou. Cette opération simple empêchera le renversement de bande et le lancement de boucle, qui peuvent physiquement endommager la bande et gâcher les enregistrements.

Insérez la cassette dans le guide sur le couvercle du compartiment de la cassette avec la bande exposée sur la face de la cassette face à l'avant de la machine. Assurez-vous que la cassette est bien placée dans les guides du couvercle du compartiment de la cassette. Ferme la couverture. La cassette est maintenant prête à l'emploi.

Pour retirer les cassettes, appuyez à fond sur la touche STOP/EJECT. N'essayez pas de retirer les cassettes sans d'abord désactiver une fonction à l'aide de la touche STOP.

N'essayez pas de charger des cassettes lorsque le mécanisme est engagé.

Un parasurtenseur vert est situé au bas du compartiment d'alimentation via l'espace prévu à l'arrière de l'étagère.



## ENREGISTREMENT À L'AIDE DU MICROPHONE INTÉGRÉ

Placez le microphone à 6-12" (15-30 cm) de la source sonore. L'enregistreur dispose d'un contrôle de niveau automatique (ALC) pour maintenir tous les enregistrements à un niveau optimal. Veuillez noter que le contrôle du volume sert uniquement au contrôle du volume de lecture et n'a aucun impact sur le niveau d'enregistrement.

Enregistrement à l'aide d'un microphone externe (non inclus)

Connectez un microphone à faible impédance à la prise LINE IN. Pour un rapport signal/bruit optimal, placez la prise d'entrée de ligne externe aussi près que possible de la source audio. Un microphone externe branché sur la prise d'entrée de ligne désactive automatiquement le microphone interne intégré.

## AUDIO BLUETOOTH

RETRO-39BT fonctionne avec les appareils Bluetooth. Pour ce faire, réglez le sélecteur de source sur le mode USB BT. Activez le Bluetooth sur votre appareil et coupez-le à "QFX RETRO-39BT". Une fois jumelé, vous pouvez lire de l'audio/de la musique Bluetooth directement depuis votre appareil et l'écouter via le haut-parleur Retro-39BT.

## LECTEUR DE MUSIQUE USB

Le RETRO-39BT peut lire des fichiers de musique MP3 stockés sur des clés USB. Sélectionnez le commutateur USB BT sur le côté de l'appareil. Insérez la clé USB dans le port USB. Il commencera à jouer le premier fichier de chanson. Utilisez les boutons REW et FWD pour reculer ou avancer d'une piste (appui court) ou pour balayer la musique vers l'arrière ou vers l'avant (appui maintenu).

Si l'audio Bluetooth est activé alors qu'une clé USB est branchée en même temps, vous pouvez basculer entre les sources en appuyant longuement sur le bouton MODE.

## ENREGISTREMENT SUR BANDE DEPUIS BLUETOOTH OU USB

De plus, vous pouvez également enregistrer de l'audio Bluetooth et de la musique USB sur des cassettes pour créer vos propres bandes de mixage personnalisées. Insérez une cassette enregistrable (assurez-vous que la languette en haut à gauche de la cassette n'a pas été retirée) dans le mécanisme de la cassette. Lisez de l'audio Bluetooth ou de la musique USB et appuyez sur REC/PLAY sur le magnétophone à cassette. Appuyez sur STOP lorsque vous avez terminé l'enregistrement. Ensuite, sélectionnez le commutateur TAPE sur le côté de l'appareil, appuyez sur le rembobinage de la bande pour aller au début de votre enregistrement, appuyez sur STOP puis sur PLAY pour écouter votre enregistrement sur bande.

## AUTO-STOP

L'enregistreur de cassette intègre un arrêt automatique mécanique qui désengage automatiquement les fonctions de lecture ou d'enregistrement à la fin d'une cassette. Cette fonction ne fonctionne pas dans les modes d'avance rapide ou de rembobinage.

Si une cassette déclenche l'arrêt automatique avant d'atteindre la fin de la bande, la bande est peut-être trop serrée ou présente des crêtes enroulées, provoquant trop de frottement. Cela peut normalement être corrigé en tapotant la cassette face vers le bas sur une surface plane, puis en enroulant la bande, d'un bout à l'autre, dans votre machine.

## AVANCE RAPIDE ET REMBOBINAGE

Les touches d'avance rapide (F.F) et de rembobinage (REW) permettent de localiser rapidement une section particulière de la bande. La fonction de l'une ou l'autre des touches est annulée à l'aide de la touche Stop.

Utilisez toujours la touche STOP pour arrêter la bande. Essayer de passer du bobinage à la lecture risque d'endommager la bande et d'endommager le mécanisme. Vous devez arrêter le rembobinage de la bande une fois qu'elle a atteint la fin car elle ne s'arrêtera pas automatiquement. Le mécanisme de la bande peut être endommagé si le rembobinage est laissé sans surveillance. Utilisez toujours la touche Stop une fois que la cassette est enroulée jusqu'à une extrémité.





# RETRO-39BT OPÉRATION

## PROTÉGER LES ENREGISTREMENTS

Normalement, tout ce qui est enregistré sur la bande est automatiquement effacé lorsqu'un nouvel enregistrement est effectué.

Vous pouvez protéger vos enregistrements d'un effacement accidentel en retirant les languettes de verrouillage d'effacement à l'arrière de la cassette. Lorsque la cassette est tenue avec la face enregistrée vers le haut, la languette de protection se trouve sur le côté gauche du bord arrière de la cassette. Toutes les cassettes préenregistrées sont protégées de cette manière pour empêcher l'effacement accidentel de l'enregistrement commercial.

Les cassettes "protégées" peuvent être réenregistrées en fixant simplement un morceau de ruban adhésif sur le trou où la languette a été retirée. Cela prend la place de l'onglet et votre machine peut alors être engagée dans le mode d'enregistrement.

Une cassette protégée empêchera d'appuyer sur la touche d'enregistrement. Si à tout moment vous essayez d'enregistrer et que cette clé ne s'enclenche pas, ne forcez pas le mécanisme ou des dommages en résulteront. Vérifiez qu'une cassette a été chargée et que la languette de verrouillage d'effacement n'a pas été retirée.



## ENTRETIEN

Votre enregistreur ne nécessite aucun entretien de routine et vous ne devez en aucun cas essayer de lubrifier les pièces de la machine. Cependant, les parties de la machine qui entrent en contact direct avec la bande nécessitent un nettoyage périodique pour garantir une bonne performance continue.

Les têtes de bande (effacement et enregistrement/lecture) peuvent être nettoyées à l'aide d'une boule de coton imbibée d'une goutte d'alcool isopropylique ou d'un nettoyant pour tête de bande exclusif. Le galet presseur et l'arbre du cabestan peuvent être nettoyés de la même manière. Pour accéder correctement à ces pièces, retirez toute cassette du compartiment et laissez le couvercle relevé. Appuyer sur la touche PLAY engagera la mécanique et déplacera toutes les parties en vue. Il sera plus facile de nettoyer toute la surface du galet presseur si la source d'alimentation est connectée (piles ou secteur), de sorte que le galet et l'arbre du cabestan tournent. Il est suggéré d'utiliser une cassette de nettoyage de tête de cassette exclusive après avoir nettoyé manuellement la tête d'enregistrement/lecture afin de restaurer le poli d'enlever le film de surface.

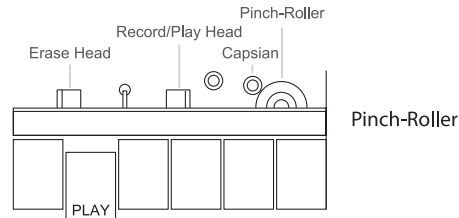

Ne pas maintenir les têtes de lecture dans un état propre entraînera une reproduction étouffée, des enregistrements médiocres et un effacement incomplet. Si le galet presseur et l'arbre du cabestan ne sont pas maintenus propres, la bande risque de s'emmêler et de déborder de la cassette. Ne touchez pas la tête de bande avec un objet métallique ou pointu.

## CARACTÉRISTIQUES:

Source de courant	Input: 100-240V, 50/60Hz
Production:	6VDC
Type de batterie:	UM-2 or 4 x "C" batteries
Conférencier:	3" 8 ohm
Production:	850mW max
Ruban:	Cassette standard (longueurs C-90 ou moins)
Vitesse de bande:	1-7/8 in/sec. (4.7cm/sec)
Fréquence de réponse:	200-6.3kHz
Système d'effacement:	DC erase recording
Système de biais:	DC bias

Des améliorations continues peuvent être apportées périodiquement à la fois à la qualité et aux performances de ce produit. Par conséquent, les spécifications peuvent être modifiées sans préavis.



## LIMITED PRODUCT WARRANTY POLICY

Before returning your Product for service under this Warranty, please (i) read the instruction manual carefully and visit our website at [www.qfxusa.com](http://www.qfxusa.com) for Product updates and extended support documentation (e.g., Common Troubleshooting Guides); (ii) if you are still having trouble with your Product, please contact the QFX Customer Support Department.

Subject to the terms and conditions herein, QFX, Inc. (herein after called "QFX") warrants to the original purchaser of the Product ("Customer") that for the applicable Warranty Period listed below, the Product will be free from defects in material or workmanship under normal, non-commercial use ("Defects").

Warranty Period encompasses, as listed below, separate "Coverage Periods" for Parts and Labor, each Coverage Period to begin from the original date of Customer purchase. If Customer returns a defective Product (or any component thereof) during the applicable Warranty Period, QFX will, at its option, during the specified Coverage Periods for Parts and Labor (as applicable either: (i) repair the Product (or, as applicable, any component thereof) or (ii) replace the Product (or, as applicable, any component thereof) with a new or refurbished Product (or, as applicable, any component thereof), in either case free of charge to Customer for Parts and/or Labor (as applicable) during the specified Coverage Period only, and excluding applicable shipping charges (noted below), for which the Customer is responsible. The foregoing states the Customer's exclusive remedy and QFX sole liability for breach of the limited warranty contained herein.





This warranty covers only normal use. This warranty is not transferable. QFX is not responsible for warranty replacement should the QFX label or logo be removed or should the product fail to be properly maintained or fail to function properly as a result of misuse, abuse, immersion in liquids, improper installation, improper shipping, damage caused by disasters such as fire, flood, or service other than by QFX. In addition, this warranty excludes any Product (or, as applicable, any component thereof) that has been subject to or Defects resulting from: (a) any neglect or misuse by a Customer, an accident, improper application, violation of operating instructions for the Product, any other Customer-induced damage, or the alteration or removal of any Product serial number; (b) any modification or repair to Product (or, as applicable, any component thereof) by any party other than QFX or a party authorized in writing by QFX; (c) any damage to Product (or, as applicable, any component thereof) due to power surges, incorrect electrical voltage, misconnection to any device, or malfunction of any device used with the Product (or, as applicable, any component thereof); (d) cosmetic damage to the Product (or, as applicable, any component thereof) caused by normal wear and tear; (e) shipping damage that occurs while the Product is in transit; (f) damage caused by heat sources, sunlight, electromagnetic conditions, or other climatic conditions or (g) any acts of God.

Product is sold to Customer for personal, non-commercial use only. Product is not warranted for Customer's commercial or rental use. In addition, Product is not warranted against failure, and should not be used by Customer for any application where (i) there is a risk that any data stored on Product will be breached or otherwise compromised, or (ii) the date stored on Product is relied upon for medical or lifesaving applications. QFX disclaims any Warranty for any of the foregoing uses to the fullest extent permitted by law. Customer assumes any and all risks associated with such uses of Product, and agrees to indemnify QFX for any damages claimed against QFX for such uses.

EXCEPT FOR EXPRESS WARRANTIES STATED ABOVE AND TO THE MAXIMUM EXTENT PERMITTED BY LAW, THE PRODUCTS ARE PROVIDED "AS IS" AND QFX DISCLAIMS ALL OTHER WARRANTIES, INCLUDING WITHOUT LIMITATION ANY IMPLIED WARRANTY (i) OF MERCHANTABILITY, (ii) OF FITNESS FOR A PARTICULAR PURPOSE, OR (iii) OF NON-INFRINGEMENT OF THIRD PARTY RIGHTS. TO THE MAXIMUM EXTENT PERMITTED BY APPLICABLE LAW, IN NO EVENT WILL QFX BE LIABLE TO CUSTOMER OR ANY THIRD PARTY FOR ANY INDIRECT, SPECIAL, INCIDENTAL, CONSEQUENTIAL, EXEMPLARY OR PUNITIVE DAMAGES, INCLUDING, WITHOUT LIMITATION, ANY LOST PROFITS OR REVENUES, LOSS OR INACCURACY OF ANY DATA OR COST OF SUBSTITUTE GOODS, REGARDLESS OF THE THEORY OF LIABILITY (INCLUDING NEGLIGENCE) AND EVEN IF QFX HAS BEEN ADVISED OF THE POSSIBILITY OF SUCH DAMAGES, QFX AGGREGATE LIABILITY TO CUSTOMER FOR ACTUAL DIRECT DAMAGES FOR ANY CAUSE WHATSOEVER SHALL BE LIMITED TO THE CUMULATIVE PRODUCT FEES PAID BY THAT CUSTOMER FOR THE PRODUCTS CAUSING THE DAMAGES, IF ANY.

This Warranty gives Customer specific rights, and Customer may also have other rights that vary from jurisdiction to jurisdiction. Warning: Some Products may contain components that are small enough to be swallowed. Please keep out of reach of children. In order for the return to be processed, you must send the Product PREPAID to the address below in the original packaging or reasonable substitute to prevent damage and include: (1) a dated sales receipt (which must have a purchase date that falls in the Warranty Period specified in the table below) that indicates the place of purchase, model number of Product, and amount paid, (2) a detailed description of Customer's problem with Product, (3) Customer's full name, phone number, and return address, (3) all of the accessories that came with the Product package must be sent along with the main Product, (4) a cashier's check or money order payable to QFX, Inc., in the amount specified for the item in the product table below for return shipping and handling. If in the case you cannot provide a money order or cashier's check, you can contact The QFX Customer Support Representative to arrange payment via credit card. No returned Product will be shipped back to a PO BOX. If a returned Product is found to have no problem and/or does not include ALL of the requirements indicated above, it may be returned back to the customer and will not be processed.

**QFX USA® , Inc.**  
RMA Processing  
Customer Support Department  
2957 E. 46th Street | Vernon, CA 90058

 [support@qfxusa.com](mailto:support@qfxusa.com)  
 (800) 864-CLUB (2582) or (323) 864-6900  
 [qfxusa.com](http://qfxusa.com)  
 Hours of Operation: Monday - Friday, 9am - 5pm PST

All prices and details below are for US Destinations excluding, Hawaii, Alaska and Puerto Rico. For excluded destinations and NON US destinations, please contact The QFX Customer Support Department directly for additional shipping fees and return instructions.

If you do not find your Product below, your Product model conflicts with multiple categories, and/or are unsure of which category the Product you have purchased will fall under, please contact our Customer Support Department for further instruction.

In order to determine the exact shipping cost that must be included with your product or paid for the product being returned, please refer to the table below. Please find the product you wish to return by category or model number prefix. QFX will not provide any return or refund to any customer for merchandise and will only honor the Limited Warranty restrictions mentioned in this document.

Please make sure to follow all directions prior to shipping back your item. If you are not sure what the shipping cost for your item is, or if your item category conflicts in the table below, please feel free to contact the QFX Support Department for further assistance.

PRODUCT CATEGORY	HANDLING	LABOR	PARTS
Earphones, Headphones, Pocket Radios, & Small Bluetooth vSpeakers	\$5.00	1 Year	1 Year
Personal Stereos	\$10.00	1 Year	1 Year
Portable Radio/Cassette	\$15.00	1 Year	1 Year
Large Portable Radio Cassette	\$20.00	1 Year	1 Year
Mobile Audio	\$10.00	1 Year	1 Year
Pro Audio SBX Systems	\$75.00	1 Year	1 Year
Pro Audio PBX Systems	\$75.00	1 Year	1 Year
Televisions	\$25.00	1 Year	1 Year
Telephones	\$10.00	1 Year	1 Year

THE WARRANTY AND REMEDY PROVIDED ABOVE ARE EXCLUSIVE AND IN LIEU OF ALL OTHER EXPRESSED OR IMPLIED WARRANTIES INCLUDING, BUT NOT LIMITED TO, THE IMPLIED WARRANTIES OF MERCHANTABILITY, NON-INFRINGEMENT OR FITNESS FOR A PARTICULAR PURPOSE. SOME LAWS DO NOT ALLOW THE EXCLUSION OF IMPLIED WARRANTIES. IF THESE LAWS APPLY, THEN ALL EXPRESSED OR IMPLIED WARRANTIES ARE LIMITED TO THE WARRANTY PERIOD IDENTIFIED ABOVE. UNLESS STATED HEREIN, ANY STATEMENT OR REPRESENTATIONS MADE BY ANY OTHER PERSONS OR FIRM ARE VOID. EXCEPT AS PROVIDED IN THIS WRITTEN WARRANTY, QFX SHALL NOT BE LIABLE FOR ANY LOSS, INCONVENIENCE, OR DAMAGE, INCLUDING DIRECT, SPECIAL, INCIDENTAL OR CONSEQUENTIAL DAMAGES, RESULTING FROM THE USE OR INABILITY TO USE THE QFX PRODUCT, WHETHER RESULTING FROM BREACH OF WARRANTY OR ANY OTHER LEGAL THEORY.

Some jurisdictions do not allow limitations on how long an implied warranty lasts, and some jurisdictions do not allow the exclusion or limitation of incidental or consequential damages, so the above limitations and exclusions may not apply to you. This warranty gives you special legal rights and you may have other rights which vary from jurisdiction to jurisdiction.

#### FCC STATEMENT

This equipment has been tested and found to comply with the limits for a Class B digital device, pursuant to Part 15 of the FCC Rules. These limits are designed to provide reasonable protection against harmful interference in a residential installation. This equipment generates uses and can radiate radio frequency energy and, if not installed and used in accordance with the instructions, may cause harmful interference to radio communications. However, there is no guarantee that interference will not occur in a particular installation. If this equipment does cause harmful interference to radio or television reception, which can be determined by turning the equipment off and on, the user is encouraged to try to correct the interference by one or more of the following measures:

- Reorient or relocate the receiving antenna.
- Increase the separation between the equipment and receiver.
- Connect the equipment into an outlet on a circuit different from that to which the receiver is connected.
- Consult the dealer or an experienced radio/TV technician for help.

Changes or modifications not expressly approved by the party responsible for compliance could void the user's authority to operate the equipment.

Copyright Protected 2022 ©



1-800-864-2582  
Mon-Fri 9AM - 5PM (PST)



support@qfxusa.com  
Mon-Fri 9AM - 5PM (PST)



[www.qfxusa.com](http://www.qfxusa.com)

# THANK YOU.

**QFX** Where the Party Begins!

We would love to hear about your RETRO-39BT journey!  
Tag us @QFXUSA to share your stories.

FOLLOW US @QFXUSA

