

eufy
SECURITY

eufy
SECURITY



USER MANUAL

Smart Lock Touch & Wi-Fi

Anker Innovations Limited. All rights reserved. eufy Security and eufy Security Logo are trademarks of Anker Innovations Limited, registered in the United States and other countries. All other trademarks are the property of their respective owners.

Model: T8520
51005002290 V01

English 01

Español 24

Français 46

TABLE OF CONTENTS

What's Included	02	18	Basic Operations
Product Overview	03	20	Specifications
Getting Started	04	21	Troubleshooting
Installing the Smart Lock Touch & Wi-Fi	07	22	Important Safety Instructions
Setting up the Smart Lock Touch & Wi-Fi	14	22	Notice

WHAT'S INCLUDED

For Smart Lock Touch & Wi-Fi Installation

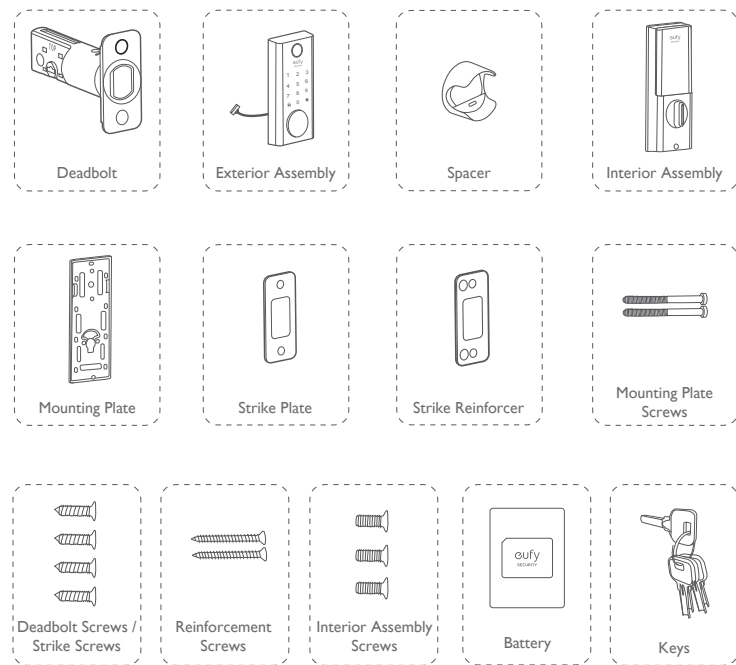

PRODUCT OVERVIEW

Front View

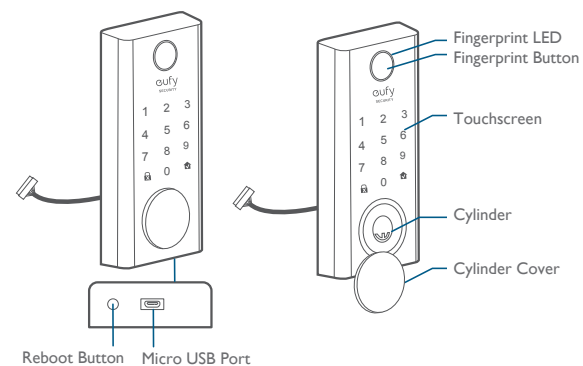

Rear View

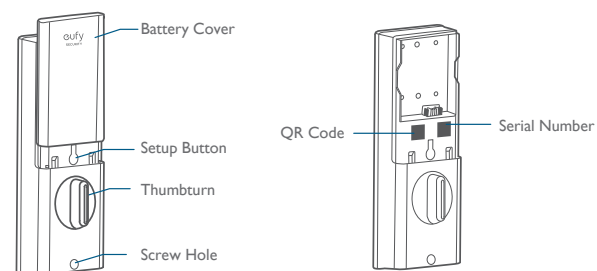

GETTING STARTED

Download eufy Security App

Download the eufy Security app from the App Store (iOS devices running version 10.2 and later versions) or Google Play (Android devices running version 5.0 and later versions).



Sign up for a eufy Security account and add the Smart Lock Touch & Wi-Fi to the device list. Remove the battery cover and scan the QR code on the back of the device to view the Smart Lock Touch & Wi-Fi installation video.

Note: The T8520 Smart Lock Touch & Wi-Fi is embedded with an encryption chip. Bluetooth data and fingerprint information are all encrypted, so user information is secure and cannot be accessed by others.

Connect to the Network via Wi-Fi

Featuring a built-in Wi-Fi module, the Smart Lock Touch & Wi-Fi can be connected to the network via your home router.

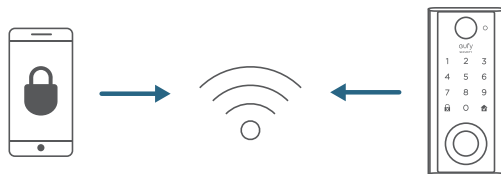

Follow the on-screen instructions in the WiFi Settings section on the eufy Security app to connect and pair your phone with Smart Lock Touch & Wi-Fi. Once successfully paired, you can operate the Smart Lock Touch & Wi-Fi even when you're outside your home.

Note: Make sure you add Smart Lock Touch & Wi-Fi to the device list on the eufy Security app before pairing it with your phone via Wi-Fi.

Works with the Google Assistant / Amazon Alexa

The Smart Lock Touch & Wi-Fi can work with the Google Assistant / Amazon Alexa app. With Google Home or Amazon Alexa devices at home, you can lock or unlock the door using voice commands.



Note:

- Make sure you've downloaded the Google Assistant or Amazon Alexa app on your phone.
- Make sure your Google Home or Amazon Alexa devices are connected to the network.

Prepare Door for Installation

1. Make sure that the following criteria are met so that the Smart Lock Touch & Wi-Fi can be installed properly:
 - ① Check the door status. Make sure the doorframe is aligned with the door.
 - ② There are no obstructions stuck in the doorframe.
 - ③ Leave enough space for the deadbolt to extend into the doorframe when the door is locked.
2. Check your door / frame dimensions to make sure that they fit the following measurements:
 - The cross bore diameter ($2\frac{1}{8}$ " / 54 mm or $1\frac{1}{2}$ " / 38 mm)
 - Backset ($2\frac{3}{8}$ " / 60 mm or $2\frac{3}{4}$ " / 70 mm)
 - Diameter of the door hole (1" / 25 mm)
 - Door thickness ($1\frac{3}{8}$ " / 35 mm - $2\frac{1}{8}$ " / 55 mm)

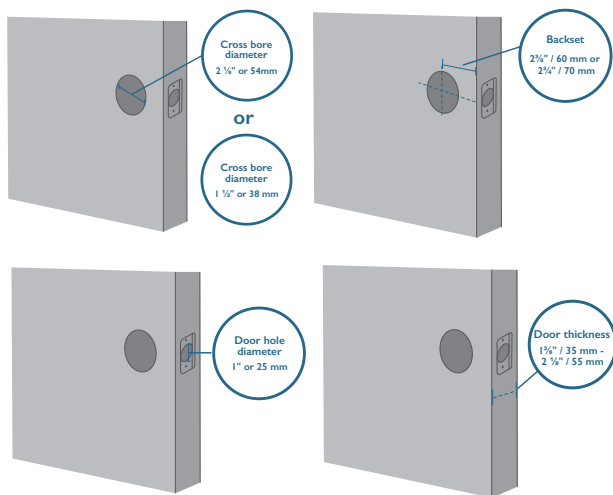

3. If you have an existing lock, remove it, including the bolt.

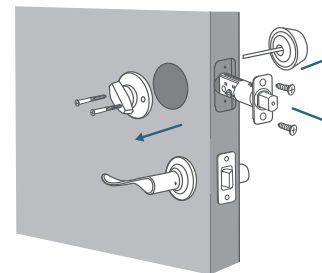

INSTALLING THE SMART LOCK TOUCH & WI-FI

Step 1: Install the Deadbolt

To install the deadbolt:

1. Measure your door's backset dimension: whether it is $2\frac{3}{4}$ " / 70 mm or $2\frac{3}{8}$ " / 60 mm.
2. If your door's backset dimension is $2\frac{3}{8}$ " / 60 mm, use the provided deadbolt to install. If your door's backset is $2\frac{3}{4}$ " / 70 mm, turn the faceplate 180° and pull to extend simultaneously until the deadbolt locks in position as the illustration shows below.

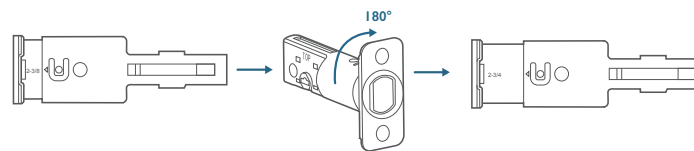

3. Insert the deadbolt into the doorframe and make sure the word "TOP" faces up as indicated on the deadbolt.
4. Screw into the doorframe with a screwdriver (not provided).

What is required: Deadbolt, Deadbolt Screws, Screwdriver (not provided)

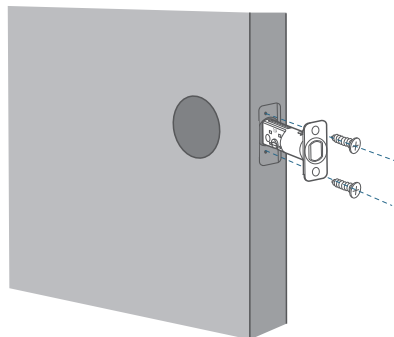
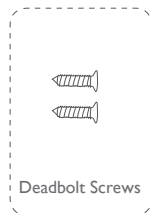
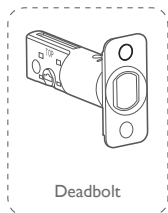

Step 2: Install the Strike Plate

If you have an existing strike plate installed, skip this step.

To install the strike plate:

1. Align the strike plate with the center hole of the deadbolt.
2. Secure the strike plate with strike screws. Make sure the plate is placed in the correct direction.

To enhance the security, you need to first install the strike reinforcer.

Attach the strike reinforcer on the doorframe and tighten the reinforcement screws with a screwdriver (not provided).

What is required: Strike Plate, Strike Screws, Strike Reinforcer (optional), Reinforcement Screws (optional), Screwdriver (not provided)

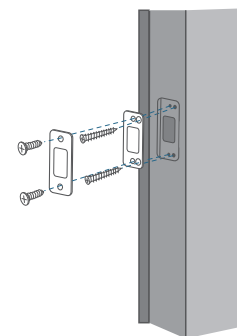
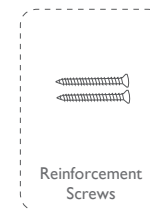
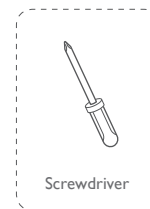
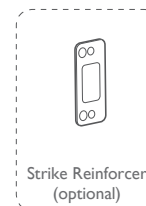
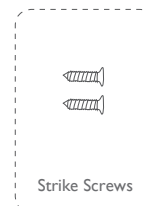
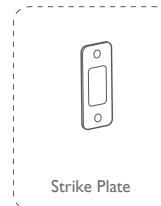

Note: This step is only necessary if you want to maintain BHMA Grade 2 security, or you can install strike plate directly.

Step 3: Install the Exterior Assembly

To install the exterior assembly into the doorframe:

1. Measure your cross bore dimension and determine the installation steps accordingly.
 - If the diameter of your cross bore is 2 1/8" / 54 mm, use the provided spacer to assist in installing the exterior assembly.
 - If you have a 1 1/2" / 38 mm crossbore, remove the spacer.

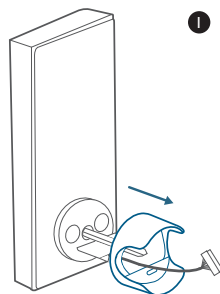

2. Route the cable connected on the exterior assembly under the deadbolt.
3. Align the tailpiece with the center hole of the deadbolt, and insert it into the center hole.

What is required: Exterior Assembly

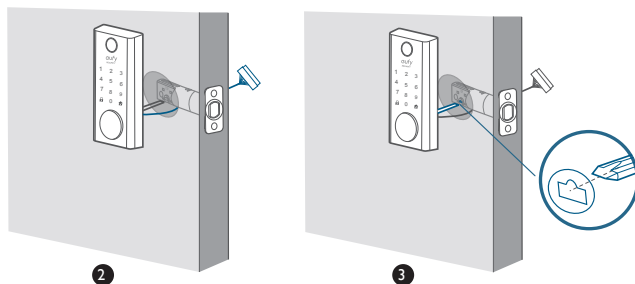

Step 4: Install the Mounting Plate

1. Route the cable through the mounting plate.
2. Fix the mounting plate onto the interior doorframe using the mounting plate screws. Make sure the screws go through the holes of the deadbolt and the mounting plate, and lock into place.
 - Option A: If the mounting plate fits perfectly with the door, go to Step 5.
 - Option B: If the mounting plate is not fastened tightly to the door, use an additional screw.

What is required: Mounting Plate, Mounting Plate Screws, Deadbolt Screw / Strike Screw, Screwdriver (not provided)

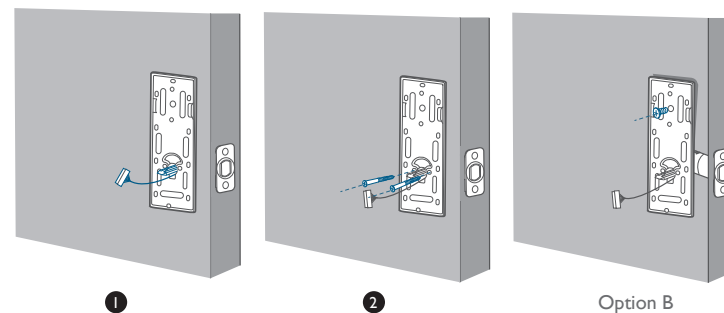
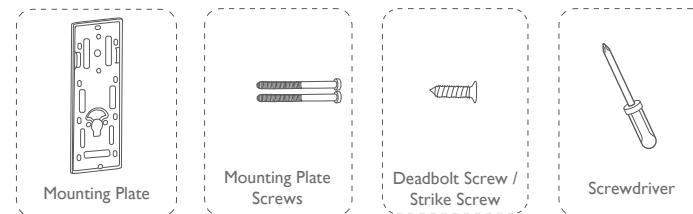

Step 5: Install the Interior Assembly

To install the Interior Assembly:

1. Remove the battery cover.
2. Match the wire connector from the circuit board with the one from the interior assembly as illustrated. The wire connector can only be plugged into the socket in one way. Make sure you match the dot on the connector with the pin on the circuit board correctly.
3. Align the tailpiece with the key cylinder.
4. Secure the provided screws into the interior assembly.
5. Turn the thumbturn to check whether the deadbolt is retracted. If the deadbolt does not work smoothly, adjust the screws and install the mounting plate again.
6. Use the plug to cover the screw hole at the bottom of the Smart Lock Touch & Wi-Fi.

What is required: Interior Assembly, Interior Assembly Screws, Screwdriver (not provided)

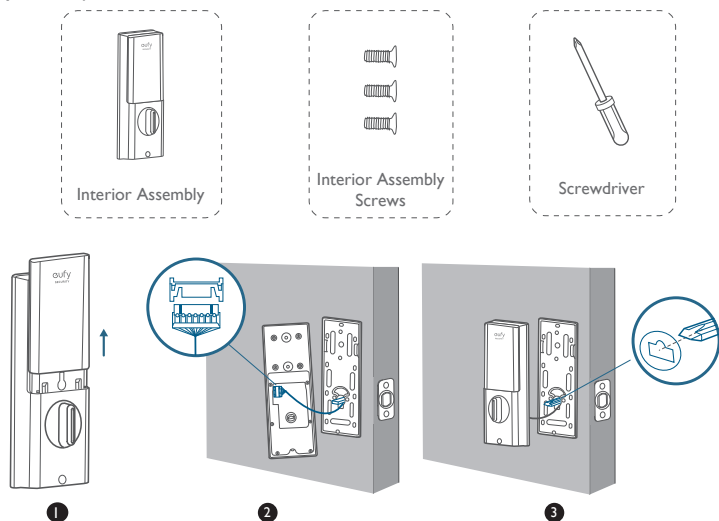

12 English

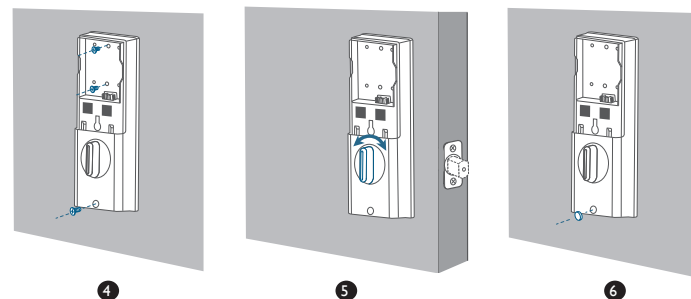

Note: Check carefully whether the wire is stuck or tangled. If the wire is stuck, re-install the Interior Assembly.

Step 6: Install the Battery

Align the pin connector on the battery with the pin as illustrated below and slide the battery into the battery compartment.

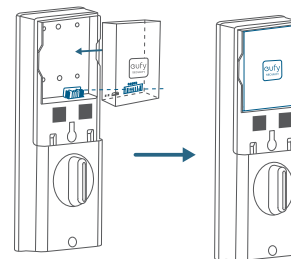

You are all set! Follow the in-app instructions to set up the Smart Lock Touch & Wi-Fi.

Note: Do not close the battery cover. This is to make sure you can scan the QR code in order to access information about Smart Lock Touch & Wi-Fi, as well as easily access the Setup button.

English 13

SETTING UP THE SMART LOCK TOUCH & WI-FI

Pair Your Phone with Smart Lock Touch & Wi-Fi

Note: The lock will not lock automatically before the setup has completed. To avoid being locked outside, pair your phone with the Smart Lock Touch & Wi-Fi and set an access code for unlocking the door.

To pair your phone with Smart Lock Touch & Wi-Fi:

1. Scan the QR code on the back of the Smart Lock Touch & Wi-Fi to get Bluetooth information of the Smart Lock Touch & Wi-Fi. Follow the on-screen instructions to complete the setup.
2. Pair your phone with the Smart Lock Touch & Wi-Fi via Bluetooth. Your phone will search for the Smart Lock Touch & Wi-Fi's Bluetooth and then connect.
 - Waiting to pair: The LED indicator flashes blue.
 - Paired: the LED indicator turns steady blue for 5 seconds.

Note:



- The user that is paired is the only administrator and can authorize other users to use the lock.
- Press and hold the Setup button again the lock will return to default settings. All the settings will be erased and need to be reset. DO NOT press and hold the button if unnecessary.

Calibrate Smart Lock Touch & Wi-Fi

Once the Smart Lock Touch & Wi-Fi is successfully paired with your phone, the eufy Security app will prompt you to calibrate the door lock.

Make sure you close the door before calibrating the Smart Lock Touch & Wi-Fi. When the door is closed, the door sensor will record the exact locked position so that the door will automatically lock if the door is properly closed.

To calibrate the Smart Lock Touch & Wi-Fi, follow the on-screen instructions to complete the process.

- Successfully calibrated: The  button LED turns white for 2 seconds and then off. The voice prompt "calibration complete" can be heard.
- Fail to calibrate: The  button and status LED turn solid red for 2 seconds and then off. The voice prompt "The deadbolt is stuck. Please return to the installation, and try again." can be heard.

Note: If the eufy Security app fails to calibrate the lock, check whether the door has been installed correctly and try again.

Set Access Code

After the lock is calibrated, the eufy Security app will prompt you to name your Smart Lock Touch & Wi-Fi and set an access code. Follow the on-screen instructions to complete the process. The access code should be 4 to 8 characters.

Note: If you do not set the passcode and click "Return", a message "initialization unsuccessful" will appear. Click the card to enter the Smart Lock Touch & Wi-Fi page. The message "Continue or remove the device" will appear.

Set Scramble Passcode

A scramble passcode is a series of random numbers that you can input to prevent others from spying on your actual access code. It is ideal for those living in a condo with neighbors passing by all the time.

To set a scramble passcode, go to Settings on the eufy Security app. The scramble passcode should be no more than 12 digits in total.

Example

Access Code: 123456

Scramble Passcode Method:

- 1: 123456X X X X X X
- 2: X X X X X X 123456
- 3: X X X 123456 X X X

Register Your Fingerprint

After setting an access code, the eufy Security app will prompt you to register your fingerprint. The fingerprint light will breathe white.

1. Register your fingerprint by placing it on the touch screen and check whether your fingerprint is valid. If yes, your fingerprint will be recorded. You must register your fingerprint 8 times. Each time you register a fingerprint successfully, the corresponding number will light on. For example, you successfully register fingerprints 8 times, the number 1 ~ 8 are lighted.

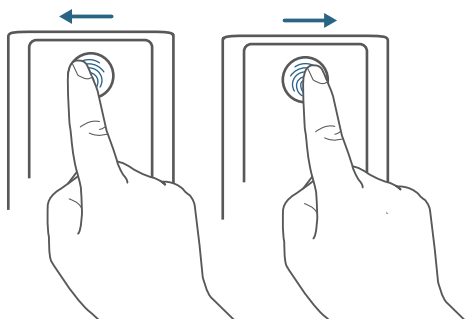

2. If the app fails to record your fingerprint, the fingerprint breathing light will breathe red once and a prompt tone will be heard. Move your finger slightly and try again.
3. After the fingerprint is successfully registered, the fingerprint breathing light will turn off.

Note:

- People aged over 70 and children under 5 are recommended to use the keypad to set access codes.
- It is recommended to use your thumb, index finger, or middle finger to register your fingerprint.
- You can skip this step during the initialization process and register fingerprint later.

Other Settings

The Smart Lock Touch & Wi-Fi supports many features that you can configure using the eufy Security app. The features are listed as follows:

- Add up to 100 users
- Set language: English
- Synchronize time for lock with the time on your phone
- Customize voice volume for the Smart Lock Touch & Wi-Fi
- Customize the time duration for automatic door-locking. You can set the countdown duration to be up to 3 minutes.
- Enable or disable sound effect
- Automatically record door opening and locking log
- Failsafe mode: After 5 consecutive failed attempts to register your fingerprint, the fingerprint scanner will be disabled, however, the access code can still be used.
- After 5 consecutive failed attempts to input the access code, neither access code nor the fingerprint scanner can be used.
- Check device information

OTA Update (Optional)

If your device requires an OTA update, the app will force you to update OTA. Follow the on-screen instructions to complete the process. If no OTA update is required, the app will automatically skip this process and enter “the setup complete” page.

Note:

- When the battery power level is lower than 25%, OTA update is not allowed.
- After OTA is successfully updated, wait for 1 minute and then reboot the Smart Lock Touch & Wi-Fi.

BASIC OPERATIONS

Unlock the Door





You can unlock the door using a valid access code, fingerprint, eufy Security app, or the provided key.

To unlock the door:

Option 1: Use the fingerprint scanner

1. Scan your fingerprint and wait until the fingerprint breathing light breathes blue once. The door will be unlocked within 1 second.
2. If not, the light will breathe red once. Repeat the steps to unlock.
3. If you fail to unlock the door after 5 attempts using the fingerprint scanner, the Smart Lock Touch & Wi-Fi will be locked. Use the access code instead to unlock.

Option 2: Use the access code

1. Press any key or tap the touchscreen to wake up the keypad. The keypad will light on.
2. Enter your access code. If the access code is correct, press the  button. The door will unlock. If the access code is wrong, press  and enter a new code.
 - Valid access code: The  button turns solid white for 2 seconds.
 - Access code error: The error  button blinks red for 2 seconds. A beep will be heard.

If you fail to unlock the door for 5 consecutive times using the access code, you can also follow the in-app instructions or use the provided key to unlock the door.

Option 3: Use the eufy Security app

1. Open the eufy Security app. The app will search for Smart Lock Touch & Wi-Fi Bluetooth and connect.
2. Follow the on-screen instructions on the eufy Security app to unlock the door.

Option 4: Use the provided key

If you fail to unlock the door after 5 consecutive times using the access code, use the provided key to unlock the door.





Lock the Door

There are several options to lock the door.

Option 1: Use the fingerprint scanner

1. Scan your fingerprint and wait until the fingerprint breathing light breathes blue once. The door will be locked within 1 second.
2. If not, the light will breathe red once. Repeat the steps to lock.
3. If you fail to lock the door after 5 attempts using the fingerprint scanner, the Smart Lock Touch & Wi-Fi will remain unlocked. Use the access code instead to lock the door.

Option 2: Use the access code

1. Press any key or tap the touchscreen to wake up the keypad. The keypad will light on.
2. Enter your access code. If the access code is correct, press the  button. The door will be locked. If the access code is wrong, press  and enter a new code.
 - Valid access code: The  button turns solid white for 2 seconds.
 - Access code error: The error  button blinks red for 2 seconds. A beep will be heard.

Option 3: Use the eufy Security app

1. Open the eufy Security app. The app will search for Smart Lock Touch & Wi-Fi Bluetooth and connect.
2. Follow the on-screen instructions on the eufy Security app to lock the door.

Option 4: Use automatic lock

1. On the eufy Security app, set the "Automatic lock" option to On, and set the time duration for the door to be locked.
2. When the door is closed, the Smart Lock Touch & Wi-Fi will detect whether the door is locked. If not, the door will be locked automatically after the time duration you set.

Option 5: One-touch lock

On the eufy Security app, the "one-touch lock" option is set to **On** by default. To use one-touch lock:

1. Set the "one-touch lock" option to **On**.
2. Press and hold the  button to lock the door.

Charge Smart Lock Touch & Wi-Fi

To charge Smart Lock Touch & Wi-Fi:

1. Take the battery out.
2. Plug one end of a micro USB cable into the micro USB port of the battery and the other end to a charger. The red LED indicator will light up.

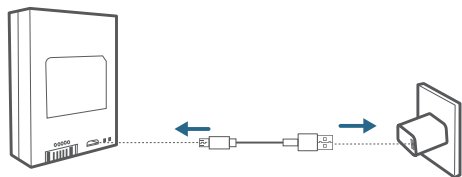

3. After the battery is fully charged, the blue LED indicator will light up.

Restart Smart Lock Touch & Wi-Fi

Press the Reboot button on the bottom to restart the Smart Lock Touch & Wi-Fi. The system will reboot.

SPECIFICATIONS

Chipset: Realtek lower-power SOC BLE; BT 5.0;

Maximum access code: 100

Maximum fingerprint inputs: 50

Hardware encryption: ECC asymmetric encryption chip

Software encryption: AES 128

Waterproof: IP65 (Exterior Assembly)

Numeric keypad: touchscreen keypad

Lock material: zinc alloy

Battery capacity: 10,000mAh

Battery life: 365 days (if open and close the door for 10 times per day)

Times to unlock and lock: 250,000 times (mechanical)

TROUBLESHOOTING

1. How can I unlock the door if the Smart Lock Touch & Wi-Fi doesn't work?
 - ① Press the Reboot button on the bottom to restart the Smart Lock Touch & Wi-Fi.
 - ② Use the provided key to unlock.
2. How can I unlock the door if the Smart Lock Touch & Wi-Fi's battery runs low?
 - ① Follow the steps mentioned in the "Charge Smart Lock Touch & Wi-Fi" section to charge the battery.
 - ② After the battery is fully charged, insert it into the battery compartment.
 - ③ Use the fingerprint scanner or access code to unlock.
3. How to delete the registered fingerprint and access code?

Open your eufy Security app, and repeat steps mentioned in "Pair Your Phone with the Smart Lock Touch & Wi-Fi" to pair. Then you can delete the registered fingerprints and access code.
4. The Smart Lock Touch & Wi-Fi ringtone is too loud.

Open the eufy Security app and pair your phone with your Smart Lock Touch & Wi-Fi. You can set the ringtone volume on the eufy Security app.
5. Why the Smart Lock Touch & Wi-Fi's battery drains so quickly?
 - Make sure you use the standard battery.
 - Check whether the Smart Lock Touch & Wi-Fi is installed properly.
 - Check whether the Smart Lock Touch & Wi-Fi can be locked or unlocked smoothly using the thumbturn; If not, detach and install the Smart Lock Touch & Wi-Fi again.
 - Check whether water spills in the Interior Assembly. Exposure to water will drain the battery quickly.
 - Contact Customer Service for technical support via eufy Security app or email.

For troubleshooting, check the installation video and instructions. Or you can contact Customer Service staff for technical support via via the eufy Security app or email.

IMPORTANT SAFETY INSTRUCTIONS

- DO NOT attempt to install or repair the product without authorization.
- Do not use excessive force or sharp objects to press lock buttons, as this can damage the product.
- Make sure the door is completely closed when going outside. The manufacturer does not assume responsibility for any harm caused by your improper closing of the door.
- Replace batteries when the low battery alarm is heard.
- Change your access code regularly to ensure security.

NOTICE

FCC Statement

This device complies with Part 15 of the FCC Rules. Operation is subject to the following two conditions: (1) this device may not cause harmful interference, and (2) this device must accept any interference received, including interference that may cause undesired operation.

Warning: Changes or modifications not expressly approved by the party responsible for compliance could void the user's authority to operate the equipment.

Note: This equipment has been tested and found to comply with the limits for a Class B digital device, pursuant to Part 15 of the FCC Rules. These limits are designed to provide reasonable protection against harmful interference in a residential installation.

This equipment generates uses and can radiate radio frequency energy and, if not installed and used in accordance with the instructions, may cause harmful interference to radio communications. However, there is no guarantee that interference will not occur in a particular installation. If this equipment does cause harmful interference to radio or television reception, which can be determined by turning the equipment off and on, the user is encouraged to try to correct the interference by one or more of the following measures: (1) Reorient or relocate the receiving antenna. (2) Increase the separation between the equipment and receiver. (3) Connect the equipment into an outlet on a circuit different from that to which the receiver is connected. (4) Consult the dealer or an experienced radio / TV technician for help.

FCC Radio Frequency Exposure Statement

The device has been evaluated to meet general RF exposure requirements. The device can be used in fixed / mobile exposure condition. The min separation distance is 20 CM.

Notice: Shielded cables

All connections to other computing devices must be made using shielded cables to maintain compliance with FCC regulations.

The following importer is the responsible party.

Company Name: POWER MOBILE LIFE, LLC

Address: 400 108th Ave NE Ste 400, Bellevue, WA 98004-5541

Telephone: 1-800-988-7973

FCC ID: 2AOKB-T8520

TABLA DE CONTENIDOS

Contenido	25	41	Funcionamiento Básico
Descripción Del Producto	26	44	Especificaciones
Primeros Pasos	27	44	Solución De Problemas
Instalación De Smart Lock Touch & Wi-Fi	30	45	Instrucciones De Seguridad Importantes
Configuración De Smart Lock Touch & Wi-Fi	37		

CONTENIDO

Para la instalación de Smart Lock Touch & Wi-Fi

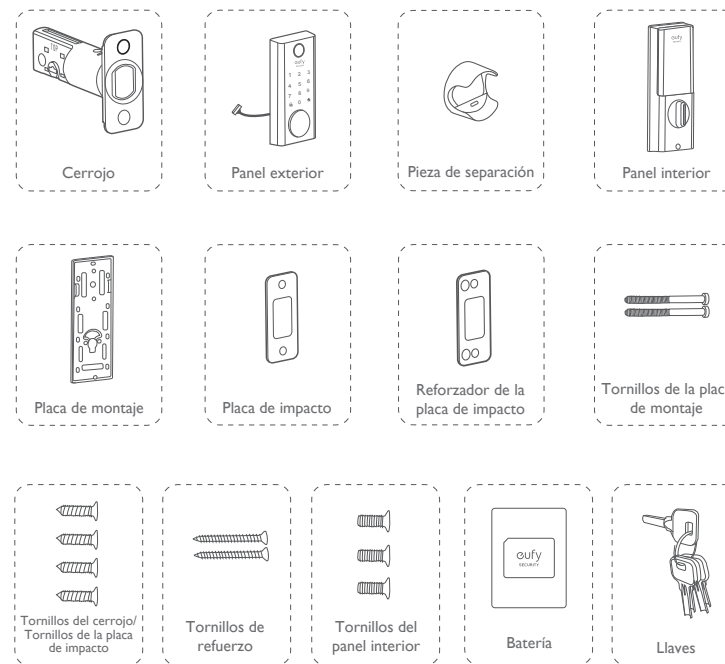

DESCRIPCIÓN DEL PRODUCTO

Vista frontal

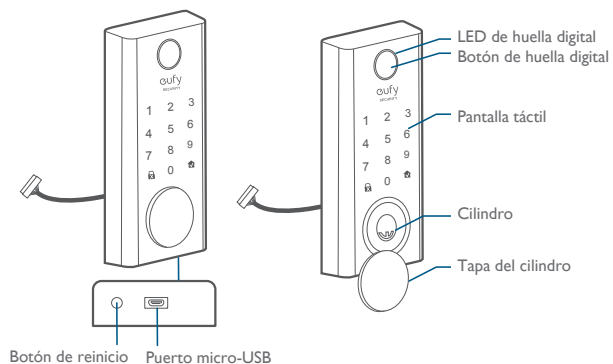

Vista posterior

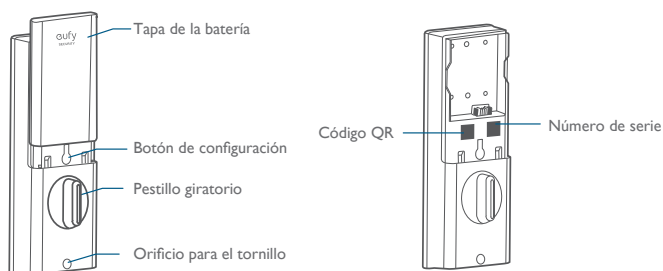

PRIMEROS PASOS

Descarga de la aplicación eufy Security

Descargue la aplicación eufy Security de la App Store (para dispositivos iOS que ejecuten la versión 10.2 y posteriores) o Google Play (para dispositivos Android que ejecuten la versión 5.0 y posteriores).



Regístrese para crear una cuenta eufy Security y añada el dispositivo Smart Lock Touch & Wi-Fi a la lista de dispositivos. Retire la tapa de la batería y escanee el código QR que se encuentra en la parte trasera del dispositivo para ver el vídeo de instalación de Smart Lock Touch & Wi-Fi.

Nota: El dispositivo Smart Lock Touch & Wi-Fi T8520 está equipado con un chip de cifrado. Los datos de Bluetooth y la información de huella digital están cifrados, de modo que la información es segura y no se puede acceder a ella.

Conexión a la red a través de Wi-Fi

El dispositivo Smart Lock Touch & Wi-Fi está equipado con un módulo Wi-Fi, de modo que se puede conectar a la red a través del enrutador de su hogar.



Siga las instrucciones que se muestran en pantalla en la sección Configuración Wi-Fi de la aplicación eufy Security para conectar y emparejar el teléfono con el dispositivo Smart Lock Touch & Wi-Fi. Una vez que el emparejamiento se haya realizado correctamente, podrá operar el dispositivo Smart Lock Touch & Wi-Fi incluso cuando se encuentre fuera de su hogar.

Nota: Asegúrese de añadir el dispositivo Smart Lock Touch & Wi-Fi a la lista de dispositivos de la aplicación eufy Security antes de emparejarlo con el teléfono a través de Wi-Fi.

Compatibilidad con el Asistente de Google y con Alexa de Amazon

El dispositivo Smart Lock Touch & Wi-Fi es compatible con las aplicaciones Asistente de Google y Alexa de Amazon. Si utiliza dispositivos de Google Home o Alexa de Amazon en su hogar, podrá abrir o cerrar la puerta mediante el uso de comandos de voz.



Nota:

- Asegúrese de haber descargado la aplicación Asistente de Google o Alexa de Amazon en su teléfono.
- Asegúrese de que los dispositivos de Google Home o Alexa de Amazon estén conectados a la red.

Preparación de la puerta para la instalación

1. Para instalar el dispositivo Smart Lock Touch & Wi-Fi correctamente, es necesario cumplir con los siguientes criterios:
 - ① Compruebe el estado de la puerta. Asegúrese de que el marco esté alineado con la puerta.
 - ② Compruebe que no haya obstrucciones en el marco.
 - ③ Compruebe que haya espacio suficiente para que el cerrojo se inserte en el marco de la puerta cuando la puerta esté cerrada.
2. Compruebe las dimensiones de la puerta y del canto de la puerta para asegurarse de que se adaptan a las siguientes medidas:
 - Diámetro del orificio: (2 1/8" / 54 mm o 1 1/2" / 38 mm)
 - Aguja: (2 3/8" / 60 mm o 2 3/4" / 70 mm)
 - Diámetro del orificio del canto la puerta: (1" / 25 mm)
 - Grosor de la puerta: (de 1 3/8" / 35 mm a 2 1/8" / 55 mm)

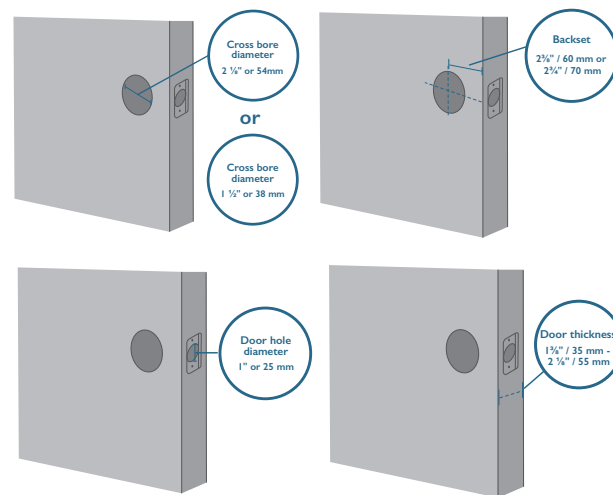

3. Si hay una cerradura instalada, extráigala, incluyendo el tornillo.

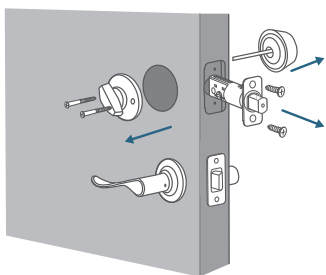

INSTALACIÓN DE SMART LOCK TOUCH & WI-FI

Paso 1: Instalación del cerrojo

Para instalar el cerrojo:

1. Mida la medida de aguja de la puerta ($2\frac{3}{4}$ " / 70 mm or $2\frac{5}{8}$ " / 60 mm).
2. Si la medida de aguja de la puerta es de $2\frac{5}{8}$ " / 60 mm, utilice el cerrojo suministrado para la instalación. Si la medida de aguja de la puerta es de 70 mm, gire la placa frontal 180° y tire simultáneamente para extenderla hasta que el cerrojo se bloquee en su posición como se muestra en la imagen a continuación.

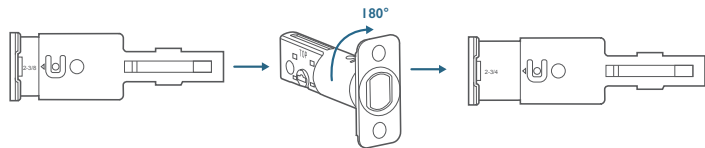

3. Inserte el cerrojo en el canto de la puerta y asegúrese de que la palabra "TOP" (parte superior) quede orientada hacia arriba, como se indica en el cerrojo.
4. Atornille el cerrojo al canto de la puerta mediante el uso de un destornillador (no incluido).

Elementos necesarios: cerrojo, tornillos del cerrojo y destornillador (no incluido)

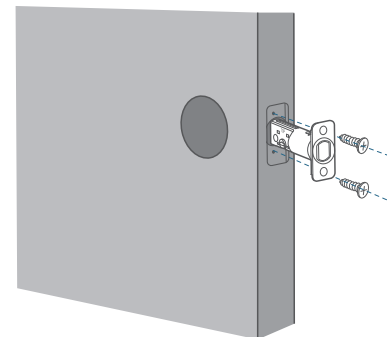
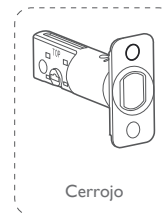

Paso 2: Instalación de la placa de impacto

Si ya hay una placa de impacto instalada, puede omitir este paso.

Para instalar la placa de impacto:

1. Alinee la placa de impacto con el orificio central del cerrojo.
2. Fije la placa de impacto con los tornillos de la placa de impacto. Asegúrese de instalar la placa en la dirección correcta.

Para una mayor seguridad, deberá instalar primero el reforzador de la placa de impacto.

Coloque el reforzador de la placa de impacto en el marco de la puerta y apriete los tornillos de refuerzo con un destornillador (no incluido).

Elementos necesarios: placa de impacto, tornillos de la placa de impacto, reforzador de la placa de impacto (opcional), tornillos de refuerzo (opcional) y destornillador (no incluido)

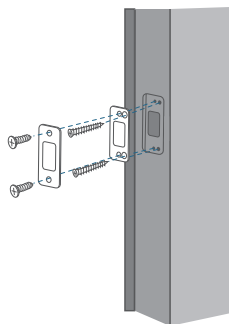
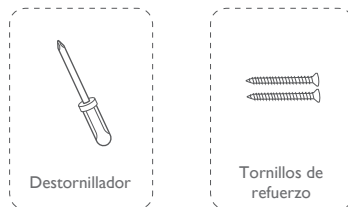

Nota: Este paso solo es necesario si desea mantener el nivel de seguridad BHMA Grado 2; de lo contrario, puede instalar la placa de impacto directamente.

Paso 3: Instalación del panel exterior

Para instalar el panel exterior en la puerta:

1. Mida el diámetro del orificio y determine los pasos de instalación en consecuencia.
 - Si el diámetro del orificio es de $2 \frac{1}{8}$ "/ 54 mm, utilice la pieza de separación suministrada para facilitar la instalación del panel exterior.
 - Si el diámetro del orificio es de 38 mm, retire la pieza de separación.

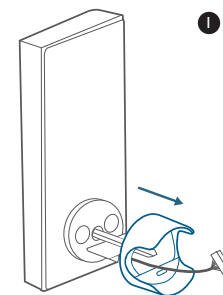

2. Coloque el cable conectado al panel exterior por debajo del cerrojo.
3. Alinee la pieza del extremo con el orificio central del cerrojo e insértela en el orificio central.

Elementos necesarios: panel exterior

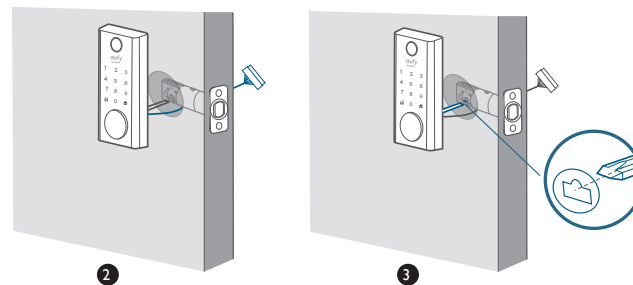

Paso 4: Instalación de la placa de montaje

1. Coloque el cable a través de la placa de montaje.
2. Fije la placa de montaje en el lado interior de la puerta mediante el uso de los tornillos de la placa de montaje. Asegúrese de que los tornillos se introduzcan en los orificios del cerrojo y de la placa de montaje, y apriételes en su lugar.
 - Opción A: si la placa de montaje encaja perfectamente en la puerta, vaya al paso 5.
 - Opción B: si la placa de montaje no queda apretada contra la puerta, utilice un tornillo más.

Elementos necesarios: placa de montaje, tornillos de la placa de montaje, tornillo del cerrojo/tornillo de la placa de impacto y destornillador (no incluido)

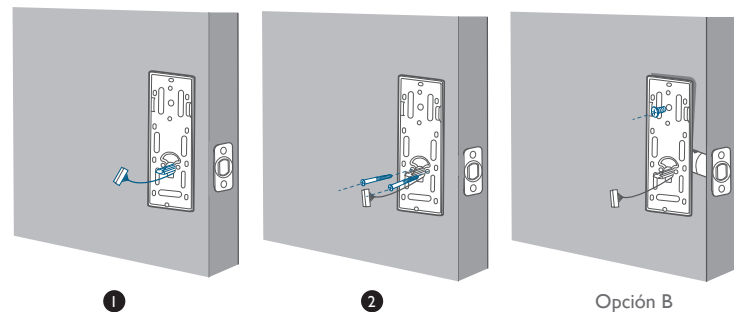
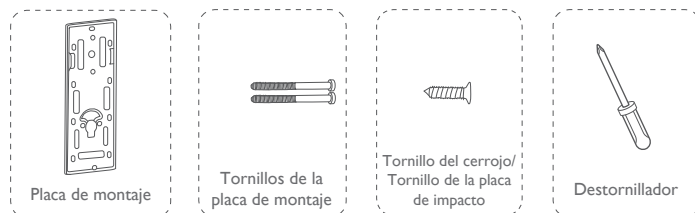

Paso 5: Instalación del panel interior

Para instalar el panel interior:

1. Retire la tapa de la batería.
2. Haga coincidir el conector del cable de la placa de circuito con el conector del panel interior como se muestra en la imagen. El conector del cable solo se puede enchufar en el zócalo de una forma. Asegúrese de hacer coincidir correctamente el punto del conector con el pin de la placa de circuito.
3. Alinee la pieza del extremo con el cilindro de llave.
4. Atornille los tornillos suministrados al panel interior.
5. Gire el pestillo giratorio para comprobar si el cerrojo se retrae. Si el cerrojo no funciona correctamente, ajuste los tornillos y repita la instalación de la placa de montaje.
6. Utilice el tapón para tapar el orificio para el tornillo en la parte inferior del dispositivo Smart Lock Touch & Wi-Fi.

Elementos necesarios: panel interior, tornillos del panel interior y destornillador (no incluido)

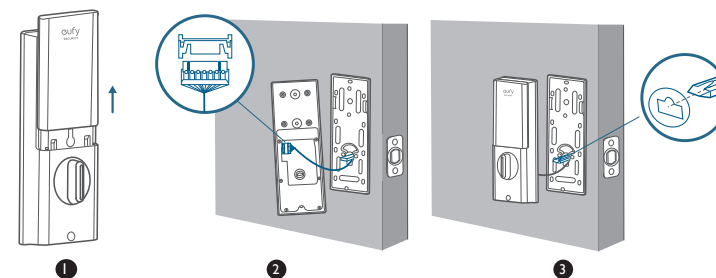
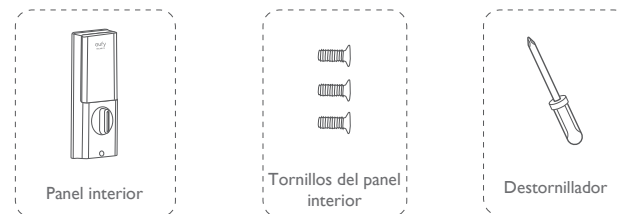

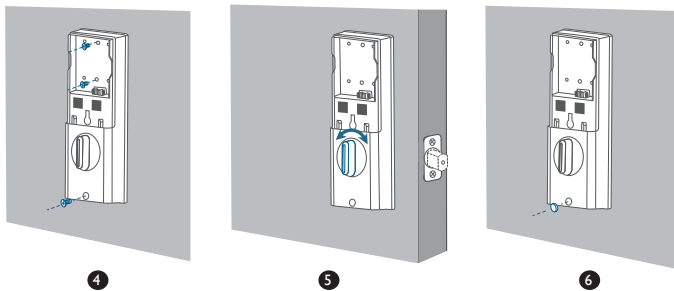

Nota: Verifique con atención que el cable no esté atascado ni enredado. Si el cable está atascado, vuelva a instalar el panel interior.

Paso 6: Instalación de la batería

Alinee el pin de la batería con el pin del panel según se muestra en la imagen a continuación y deslice la batería en el compartimento de la batería.

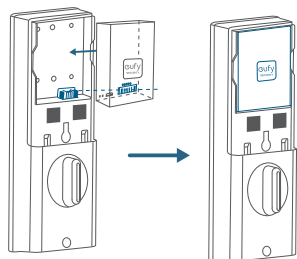

¡Ya está! Siga las instrucciones de la aplicación para configurar el dispositivo Smart Lock Touch & Wi-Fi.

Nota: No cierre la tapa de la batería. Al permanecer abierta, podrá escanear el código QR para acceder a la información sobre Smart Lock Touch & Wi-Fi, así como acceder fácilmente al botón de configuración.

CONFIGURACIÓN DE SMART LOCK TOUCH & WI-FI

Emparejamiento del teléfono con Smart Lock Touch & Wi-Fi

Nota: La cerradura no se bloqueará automáticamente antes de que se complete la configuración. Para evitar quedarse encerrado fuera de su hogar, empareje el teléfono con Smart Lock Touch & Wi-Fi y configure un código de acceso para abrir la puerta.

Para emparejar el teléfono con el dispositivo Smart Lock Touch & Wi-Fi:

1. Escanee el código QR que se encuentra en la parte trasera del dispositivo Smart Lock Touch & Wi-Fi para obtener su información de Bluetooth. Siga las instrucciones en pantalla para completar la configuración.
2. Empareje el teléfono con el dispositivo Smart Lock Touch & Wi-Fi a través de Bluetooth. El teléfono buscará la señal Bluetooth del dispositivo Smart Lock Touch & Wi-Fi y establecerá la conexión.
 - Esperando emparejamiento: el indicador LED parpadea en color azul.
 - Emparejamiento correcto: el indicador LED se ilumina en color azul fijo durante 5 segundos.

Nota:



- El usuario que está emparejado es el único administrador y puede autorizar a otros usuarios para que utilicen la cerradura.
- Mantenga pulsado el botón de configuración de nuevo para que la cerradura restablezca la configuración predeterminada. Todos los ajustes se borrarán y se deberán configurar de nuevo. NO mantenga pulsado el botón si no es necesario.

Calibración de Smart Lock Touch & Wi-Fi

Una vez que haya emparejado correctamente el teléfono con el dispositivo Smart Lock Touch & Wi-Fi, la aplicación eufy Security le solicitará que realice la calibración de la cerradura.

Asegúrese de cerrar la puerta antes de iniciar la calibración del dispositivo Smart Lock Touch & Wi-Fi. Cuando la puerta está cerrada, el sensor de la puerta registrará la posición de bloqueo exacta, de modo que la puerta se bloquee automáticamente cuando se cierre correctamente.

Para calibrar el dispositivo Smart Lock Touch & Wi-Fi, siga las instrucciones en pantalla.

- Calibración correcta: el LED del botón  se ilumina en color blanco durante 2 segundos y a continuación se apaga. Se emite el comando de voz "Calibración completada".
- Error en la calibración: el LED del botón  y el LED de estado se iluminan en color rojo fijo durante 2 segundos y a continuación se apagan. Se emite el comando de voz "Cerrojo atascado. Vuelva a la instalación e inténtelo de nuevo".

Nota: Si la aplicación eufy Security no puede calibrar la cerradura, verifique si instalación se ha realizado correctamente e inténtelo de nuevo.

Configuración del código de acceso

Una vez completada la calibración del dispositivo Smart Lock Touch & Wi-Fi, la aplicación eufy Security le solicitará que configure un código de acceso. Siga las instrucciones en pantalla para completar el proceso. El código de acceso debe tener entre 4 y 8 dígitos.

Nota: Si no configura el código de acceso y hace clic en Volver, se mostrará el mensaje "Error de inicialización". Haga clic en la tarjeta para acceder a la página Smart Lock Touch & Wi-Fi. Se mostrará el mensaje "Continuar o eliminar el dispositivo".

Configuración del código de acceso codificado

Un código de acceso codificado consiste en una serie de números aleatorios que puede introducir para evitar que otros descubran el código de acceso real. Resulta ideal para quienes viven en edificios con tráfico de vecinos constante.

Para configurar un código de acceso codificado, vaya a Configuración en la aplicación eufy Security. El código de acceso de codificado no debe tener más de 12 dígitos en total.

Ejemplo

Código de acceso: 123456

Configurer le brouillage du code:

1: 123456XXXXXX

2: XXXXXX123456

3: XXX123456XXX

Registro de la huella digital

Una vez configurado el código de acceso, la aplicación eufy Security le solicitará que registre su huella digital. La luz de huella digital se iluminará en color blanco y se desvanecerá.

1. Para registrar su huella digital, colóquela en la pantalla táctil y verifique si su huella digital es válida. Si lo es, su huella digital se registrará. Debe registrar su huella digital 8 veces. Cada vez que registre una huella digital correctamente, el número correspondiente se iluminará, es decir, que si registra huellas digitales correctamente 8 veces, se iluminará el número correspondiente del 1 al 8.

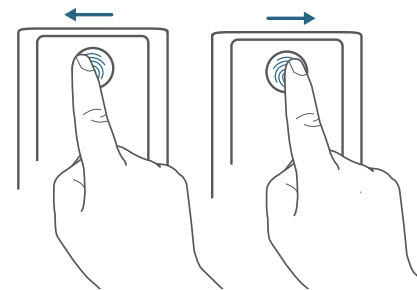

2. Si la aplicación no registra su huella digital, la luz intermitente de huella digital se iluminará en color rojo una vez y se desvanecerá, y se escuchará un tono. Mueva el dedo ligeramente e inténtelo de nuevo.
3. Una vez que la huella digital se haya registrado correctamente, la luz intermitente de huella digital se apagará.

Nota:

- Se recomienda que las personas mayores de 70 años y los niños menores de 5 años utilicen el teclado para configurar los códigos de acceso.
- Se recomienda utilizar el pulgar, el dedo índice o el dedo medio para el registro de la huella digital.
- Puede omitir este paso durante el proceso de inicialización y registrar la huella digital más adelante.

Otros ajustes

El dispositivo Smart Lock Touch & Wi-Fi ofrece una amplia gama de funciones que puede configurar a través de la aplicación eufy Security, incluidas las siguientes:

- Adición de hasta 100 usuarios
- Configuración de idioma: inglés
- Sincronización de la hora del dispositivo con la hora del teléfono
- Personalización del volumen de voz del dispositivo Smart Lock Touch & Wi-Fi
- Personalización de la duración del bloqueo de puerta automático. La duración máxima de la cuenta atrás es de 3 minutos
- Activación/Desactivación de los efectos de sonido
- Registro automático de la información de apertura y cierre de la puerta
- Modo a prueba de fallos: después de 5 intentos erróneos consecutivos de registrar su huella digital, el lector de huellas digitales se desactivará; sin embargo, el código de acceso se puede seguir utilizando.
- Después de 5 intentos erróneos consecutivos de introducir el código de acceso, no se podrán utilizar el lector de huellas digitales ni el código de acceso
- Comprobación de la información del dispositivo

Actualización OTA (opcional)

Si el dispositivo requiere una actualización OTA, la aplicación le obligará a realizar este proceso. Siga las instrucciones en pantalla para completar el proceso. Si no se requiere una actualización OTA, la aplicación omitirá este proceso automáticamente y mostrará la página “Configuración completada”.

Nota:

- Cuando el nivel de la batería es inferior al 25 %, no es posible llevar a cabo la actualización OTA.
- Una vez que la actualización OTA se haya realizado correctamente, espere 1 minuto y, a continuación, reinicie el dispositivo Smart Lock Touch & Wi-Fi.

FUNCIONAMIENTO BÁSICO

Apertura de la puerta





Puede abrir la puerta con un código de acceso válido, una huella digital, la aplicación eufy Security o la llave suministrada.

Métodos de apertura de la puerta:

Opción 1: Uso del lector de huellas digitales

1. Escanee su huella digital y espere hasta que la luz intermitente de huella digital se ilumine en color azul una vez y se desvanezca. La puerta se abrirá en 1 segundo.
2. De lo contrario, la luz intermitente se iluminará en color rojo una vez. Repita los pasos para abrir la puerta.
3. Si después de 5 intentos no ha conseguido abrir la puerta mediante el uso del lector de huellas digitales, el dispositivo Smart Lock Touch & Wi-Fi se bloqueará. Utilice el código de acceso para abrir la puerta.

Opción 2: Uso del código de acceso

1. Pulse cualquier botón o toque la pantalla táctil para activar el teclado numérico. El teclado numérico se iluminará.
2. Introduzca el código de acceso. Si el código de acceso es correcto, pulse el botón . La puerta se abrirá. Si el código de acceso no es correcto, pulse  e introduzca un código nuevo.
 - Código de acceso válido: el botón  se ilumina en color blanco fijo durante 2 segundos.
 - Error de código de acceso: el botón de error  parpadea en color rojo durante 2 segundos. Se emitirá un pitido.

Si después de 5 intentos consecutivos no ha conseguido abrir la puerta mediante el uso del código de acceso,

siga las instrucciones en la aplicación o abra la puerta con la llave suministrada.

Opción 3: Uso de la aplicación eufy Security

1. Abra la aplicación eufy Security. La aplicación buscará la señal Bluetooth del dispositivo Smart Lock Touch & Wi-Fi y establecerá la conexión.
2. Siga las instrucciones en pantalla de la aplicación eufy Security para abrir la puerta.

Opción 4: Uso de la llave suministrada

Si después de 5 intentos consecutivos no ha conseguido abrir la puerta mediante el uso del código de acceso, utilice la llave suministrada para abrir la puerta.





Bloqueo de la puerta

Existen varios métodos para bloquear la puerta.

Opción 1: Uso del lector de huellas digitales

1. Escanee su huella digital y espere hasta que la luz intermitente de huella digital se ilumine en color azul una vez y se desvanezca. La puerta se bloqueará en 1 segundo.
2. De lo contrario, la luz intermitente se iluminará en color rojo una vez. Repita los pasos para bloquear la puerta.
3. Si después de 5 intentos no ha conseguido bloquear la puerta mediante el uso del lector de huella digitales, el dispositivo Smart Lock Touch & Wi-Fi no se bloqueará. Utilice el código de acceso para bloquear la puerta.

Opción 2: Uso del código de acceso

1. Pulse cualquier botón o toque la pantalla táctil para activar el teclado numérico. El teclado numérico se iluminará.
2. Introduzca el código de acceso. Si el código de acceso es correcto, pulse el botón . La puerta se bloqueará. Si el código de acceso no es correcto, pulse  e introduzca un código nuevo.
 - Código de acceso válido: El botón  se ilumina en color blanco fijo durante 2 segundos.
 - Error de código de acceso: el botón de error  parpadea en color rojo durante 2 segundos. Se emitirá un pitido.

Opción 3: Uso de la aplicación eufy Security

1. Abra la aplicación eufy Security. La aplicación buscará la señal Bluetooth del dispositivo Smart Lock Touch & Wi-Fi y establecerá la conexión.

2. Siga las instrucciones en pantalla de la aplicación eufy Security para bloquear la puerta.

Opción 4: Uso del bloqueo automático

1. En la aplicación eufy Security, configure la opción Bloqueo automático en Activado y configure la duración hasta que la puerta se bloquee.
2. Cuando la puerta se cierre, el dispositivo Smart Lock Touch & Wi-Fi detectará si la puerta está bloqueada o no. Si no lo está, la puerta se bloqueará automáticamente una vez transcurrida la duración que haya configurado.

Opción 5: Bloqueo con un toque

En la aplicación eufy Security, la opción Bloqueo con un toque está configurada en Activado de forma predeterminada. Para utilizar el bloqueo con un toque:

1. Configure la opción Bloqueo **con un toque como Activado**.
2. Mantenga pulsado el botón  para bloquear la puerta.

Carga de Smart Lock Touch & Wi-Fi

Para cargar el dispositivo Smart Lock Touch & Wi-Fi:

1. Extraiga la batería.
2. Conecte uno de los extremos de un cable micro-USB al puerto micro-USB de la batería y el otro extremo a un cargador. El indicador LED rojo se iluminará.

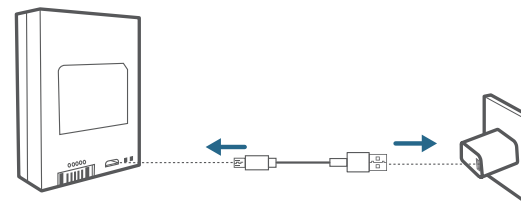

3. Una vez que la batería esté totalmente cargada, el indicador LED azul se iluminará.

Reinicio de Smart Lock Touch & Wi-Fi

Para reiniciar el dispositivo Smart Lock Touch & Wi-Fi, pulse el botón de reinicio. El sistema se reiniciará.

ESPECIFICACIONES

Conjunto de chips: SOC BLE de baja energía Realtek; BT 5.0

Número máximo de códigos de acceso: 100

Número máximo de huellas digitales: 50

Cifrado de hardware: chip de cifrado asimétrico ECC

Cifrado de software: AES 128

Impermeabilidad: IP65 (panel exterior)

Teclado numérico: teclado en la pantalla táctil

Material de la cerradura: aleación de zinc

Capacidad de la batería: 10 000 mAh

Duración de la batería: 365 días (si la puerta se abre y se cierra 10 veces al día)

Cantidad de aperturas y cierres: 250 000 (componentes mecánicos)

SOLUCIÓN DE PROBLEMAS

1. ¿Cómo puedo abrir la puerta si el dispositivo Smart Lock Touch & Wi-Fi no funciona?

- 1 Pulse el botón de reinicio para reiniciar el dispositivo Smart Lock Touch & Wi-Fi.
- 2 Utilice la llave suministrada para abrir la puerta.

2. ¿Cómo puedo abrir la puerta si el nivel de la batería del dispositivo Smart Lock Touch & Wi-Fi es bajo?

- 1 Siga los pasos indicados en la sección "Carga de Smart Lock Touch & Wi-Fi" para cargar la batería.
- 2 Una vez que la batería esté totalmente cargada, insértela en el compartimento.
- 3 Utilice el lector de huella digitales o el código de acceso para abrir la puerta.

3. ¿Cómo se eliminan el código de acceso y la huella digital registrados?

Abra la aplicación eufy Security y repita los pasos indicados en la sección "Emparejamiento del teléfono con Smart Lock Touch & Wi-Fi" para realizar el emparejamiento. A continuación, elimine el código de acceso y la huella digital registrados.

4. El tono del dispositivo Smart Lock Touch & Wi-Fi es demasiado alto.

Abra la aplicación eufy Security y empareje el teléfono con el dispositivo Smart Lock Touch & Wi-Fi. Puede configurar el volumen del tono a través de la aplicación eufy Security.

5. ¿Por qué la batería del dispositivo Smart Lock Touch & Wi-Fi se agota tan rápido?

- Asegúrese de utilizar la batería estándar.
- Compruebe si el dispositivo Smart Lock Touch & Wi-Fi está instalado correctamente.
- Compruebe si el dispositivo Smart Lock Touch & Wi-Fi se puede abrir y cerrar correctamente con el pestillo giratorio. Si no es así, extraiga el dispositivo Smart Lock Touch & Wi-Fi y repita la instalación.
- Compruebe si se ha derramado agua en el panel interior. La exposición al agua hará que la batería se agote con rapidez.
- Para obtener asistencia técnica, póngase en contacto con el servicio de atención al cliente a través de la aplicación eufy Security o por correo electrónico.

Para obtener información sobre la solución de problemas, consulte el vídeo de instalación y las instrucciones, o póngase en contacto con el servicio de atención al cliente a través de la aplicación eufy Security o por correo electrónico.

INSTRUCCIONES DE SEGURIDAD IMPORTANTES

- NO intente instalar ni reparar el producto sin autorización.
- No ejerza una fuerza excesiva ni utilice objetos puntiagudos para pulsar los botones, ya que esto podría provocar daños en el producto.
- Asegúrese de que la puerta esté completamente cerrada cuando abandone su hogar. El fabricante no asume ninguna responsabilidad por los daños derivados del cierre incorrecto de la puerta.
- Sustituya la batería cuando se emita la alarma de batería baja.
- Para garantizar la seguridad, cambie el código de acceso de forma habitual.

TABLE DES MATIÈRES

Contenu	47	63	Fonctionnement De Base
Présentation Du Produit	48	66	Spécifications
Premiers Pas	49	66	Dépannage
Installation Du Smart Lock Touch & Wi-Fi	52	67	Consignes De Sécurité Importantes
Configuration Du Smart Lock Touch & Wi-Fi	59		

CONTENU

Pour l'installation du Smart Lock Touch & Wi-Fi

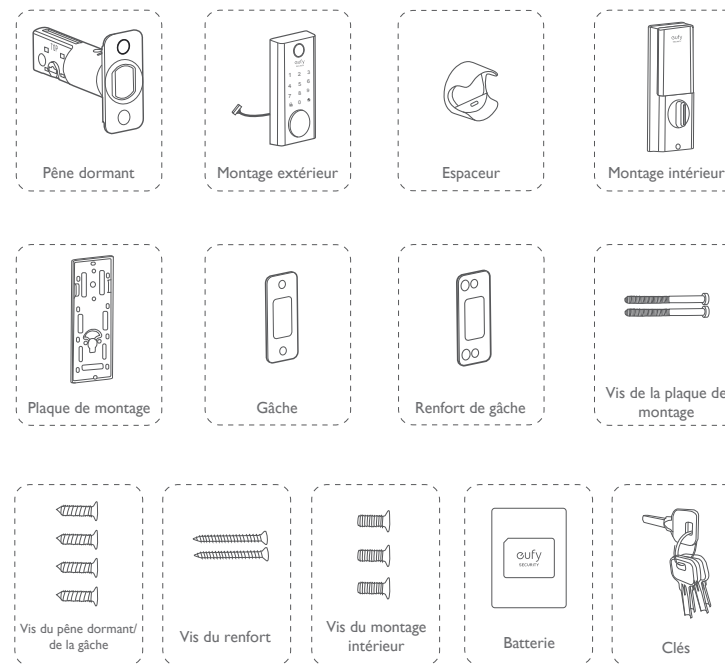

PRÉSENTATION DU PRODUIT

Vue avant

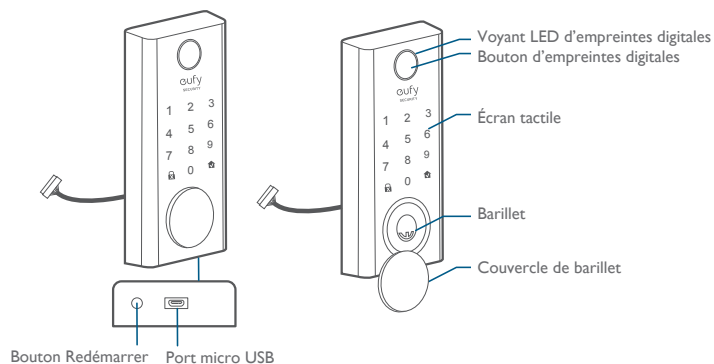

Vue arrière

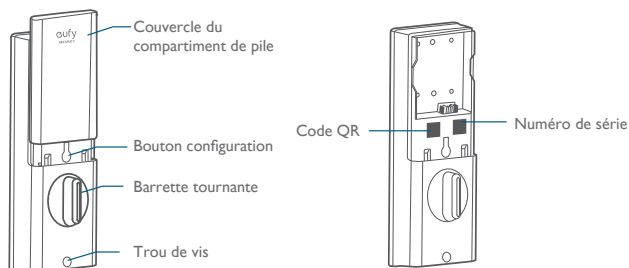

PREMIERS PAS

Télécharger l'application eufy Security

Téléchargez l'application eufy Security depuis l'App Store (appareils iOS exécutant la version 10.2 ou ultérieure) ou Google Play (appareils Android exécutant la version 5.0 ou ultérieure).



Créez un compte eufy Security et ajoutez le Smart Lock Touch & Wi-Fi à la liste des périphériques. Retirez le capot de pile et scannez le code QR à l'arrière de l'appareil pour consulter la vidéo d'installation du Smart Lock Touch & Wi-Fi.

Remarque : Le T8520 Smart Lock Touch & Wi-Fi intègre une puce de chiffrement. Les données Bluetooth et les informations relatives aux empreintes digitales sont toutes chiffrées, de façon à ce que les informations sur les utilisateurs soient sécurisées et ne puissent pas être consultées par des tiers.

Connexion au réseau en Wi-Fi

Avec un module Wi-Fi intégré, le Smart Lock Touch & Wi-Fi peut être connecté au réseau par le biais du routeur de votre domicile.



Suivez les instructions à l'écran dans la section Paramètres Wi-Fi de l'application eufy Security pour vous connecter et coupler votre téléphone avec le Smart Lock Touch & Wi-Fi. Une fois le couplage réussi, vous pouvez faire fonctionner le Smart Lock Touch & Wi-Fi même quand vous n'êtes pas chez vous.

Remarque : assurez-vous d'ajouter le Smart Lock Touch & Wi-Fi à la liste des périphériques dans l'application eufy Security avant de le coupler avec votre téléphone en Wi-Fi.

Fonctionne avec Google Assistant/Amazon Alexa

Le Smart Lock Touch & Wi-Fi peut fonctionner avec l'application Google Assistant/Amazon Alexa. Avec des appareils Google Home ou Amazon Alexa chez vous, vous pouvez verrouiller ou déverrouiller la porte à l'aide de commandes vocales.



Remarque :

- assurez-vous d'avoir téléchargé l'application Google Assistant ou Amazon Alexa sur votre téléphone.
- Assurez-vous que les appareils Google Home ou Amazon Alexa sont connectés au réseau.

Préparation de la porte pour l'installation

1. Assurez-vous de respecter les critères suivants pour installer le Smart Lock Touch & Wi-Fi de façon adéquate :
 - ① Vérifiez l'état de la porte. Assurez-vous que le cadre est aligné avec la porte.
 - ② Il n'y a pas d'obstruction coincée dans le cadre.
 - ③ Laissez assez d'espace pour le verrou dans le cadre de la porte lorsqu'elle est fermée.
2. Vérifiez les dimensions de la porte/du cadre pour vous assurer qu'elles correspondent aux mesures suivantes :
 - Le diamètre de logement du corps ($2 \frac{1}{8}$ po/54 mm ou $1 \frac{1}{2}$ po/38 mm)
 - Axe ($2 \frac{3}{8}$ po/60 mm ou $2 \frac{3}{4}$ po/70 mm)
 - Diamètre du trou de la porte (1 po/25 mm)
 - Épaisseur de la porte ($1 \frac{3}{8}$ po/35 mm - $2 \frac{1}{8}$ po/55 mm)

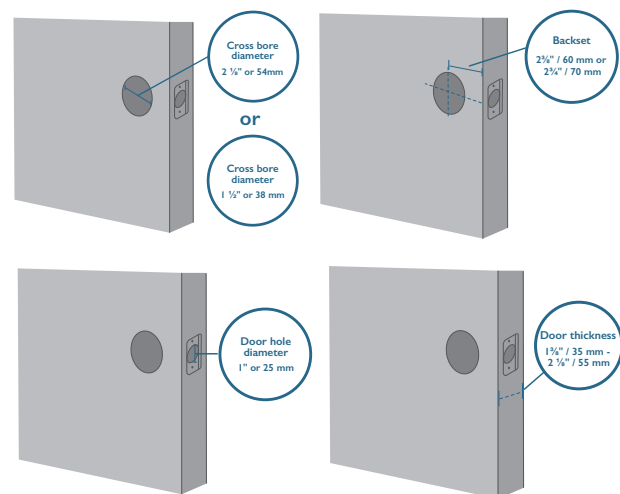

3. Si vous avez déjà une serrure, retirez-la, verrou compris.

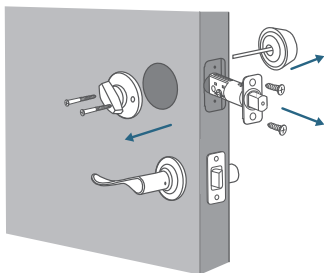

INSTALLATION DU SMART LOCK TOUCH & WI-FI

Étape 1 : installer le pêne dormant

Pour installer le pêne dormant :

1. mesurez l'axe de votre porte : $2\frac{3}{4}$ po/70 mm ou $2\frac{5}{8}$ po/60 mm.
2. Si la dimension de l'axe de votre porte est $2\frac{5}{8}$ po/60 mm, utilisez le pêne dormant fourni pour l'installation. Si l'axe de votre porte mesure $2\frac{3}{4}$ po/70 mm, tournez la têtère à 180° et tirez pour étendre simultanément jusqu'à ce que le pêne dormant se verrouille en place comme le montre l'illustration ci-dessous.

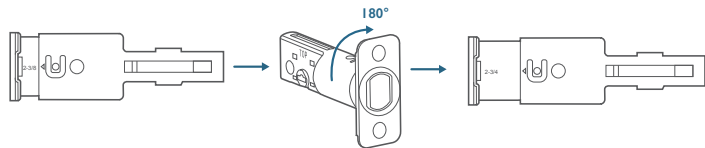

3. Insérez le pêne dormant dans le cadre de la porte et assurez-vous que le mot « TOP » est tourné vers le haut, comme indiqué sur le pêne dormant.
4. Vissez dans le cadre de la porte avec un tournevis (non fourni).

Matériel nécessaire : pêne dormant, vis du pêne dormant, tournevis (non fourni)

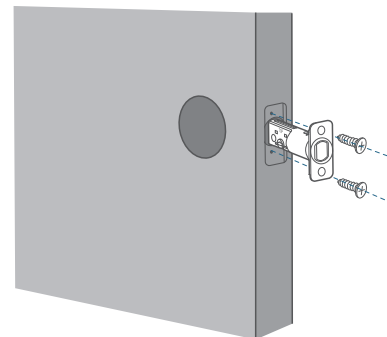
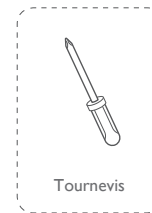
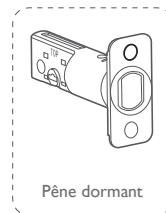

Étape 2 : installer la gâche

Si une gâche est déjà installée, sautez cette étape.

Pour installer la gâche :

1. Alignez la gâche avec le trou central du pêne dormant.
2. Fixez la gâche avec les vis adéquates. Assurez-vous qu'elle est placée dans la bonne direction.

Pour une meilleure sécurité, vous devez d'abord installer le renfort de gâche.

Attachez le renfort de gâche au cadre de porte et serrez les vis de renfort avec un tournevis (non fourni).

Matériel nécessaire : Gâche, vis, renfort de gâche (facultatif), vis de renfort (facultatif), tournevis (non fourni)

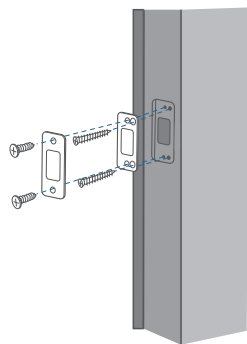
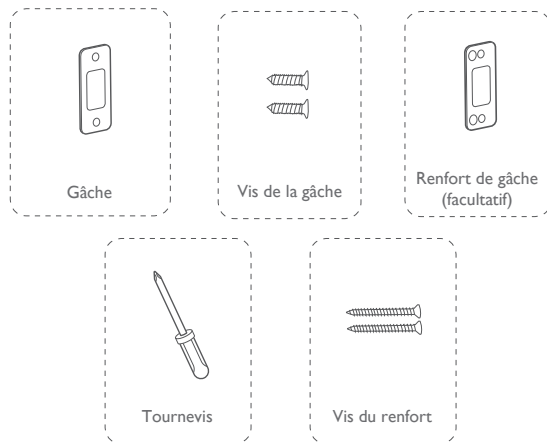

Remarque : cette étape est uniquement nécessaire si vous souhaitez assurer une sécurité BHMA de niveau 2, sinon vous pouvez installer la gâche directement

Étape 3 : installer le montage extérieur

Pour installer le montage extérieur dans le cadre de porte :

1. Mesurez la dimension du logement du corps et déterminez les étapes d'installation en conséquence.
 - Si le diamètre de votre logement de corps est de $2 \frac{1}{8}$ po/ 54 mm, utilisez l'entretoise fournie pour vous aider à installer l'ensemble extérieur.
 - Si votre logement de corps mesure $1 \frac{1}{2}$ po/38 mm, retirez l'entretoise.

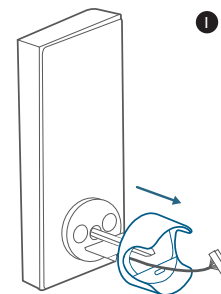

2. Faites passer le câble branché sur le montage extérieur sous le pêne dormant.
3. Alignez la queue de pêne avec le trou central du pêne dormant et insérez-la dans le trou central.

Matériel nécessaire : Montage extérieur

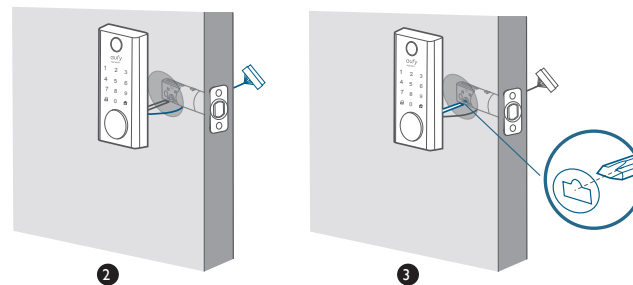

Étape 4 : installer la plaque de montage

1. Faites passer le câble à travers la plaque de montage.
2. Fixez la plaque de montage sur le cadre de porte intérieur à l'aide des vis de la plaque. Assurez-vous que les vis passent à travers les trous du pêne dormant et de la plaque de montage, et fixez-la.
 - Option A : Si la plaque de montage est parfaitement adaptée à la porte, rendez-vous à l'étape 5.
 - Option B : Si la plaque de montage n'est pas fixée de façon serrée à la porte, utilisez une autre vis.

Matériel nécessaire : Plaque de montage, vis de la plaque, vis du pêne dormant/vis de la gâche, tournevis (non fourni)

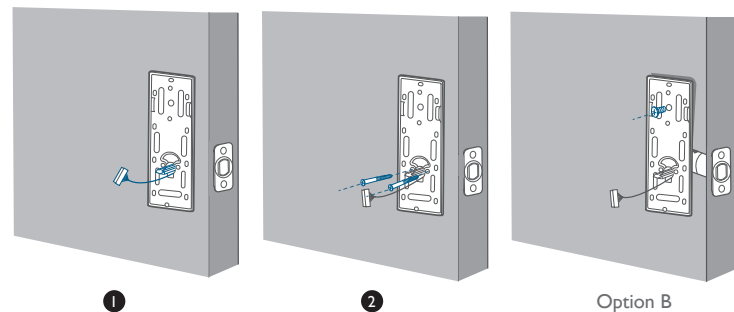
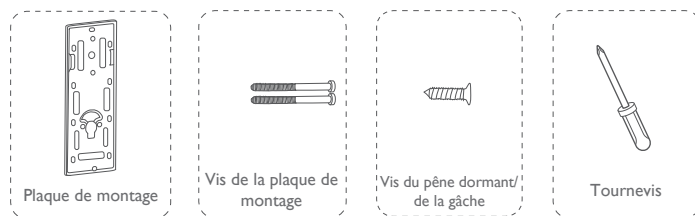

Étape 5 : installer le montage intérieur

installer le montage intérieur :

1. Retirez le capot de pile.
2. Reliez le connecteur du circuit imprimé avec celui du montage intérieur, comme illustré. Le connecteur peut être branché dans la prise dans un seul sens. Assurez-vous de bien faire correspondre le point sur le connecteur avec la broche sur le circuit imprimé.
3. Alignez la queue de pêne avec le barillet de serrure.
4. Fixez les vis fournies dans le montage intérieur.
5. Tournez la barrette tournante pour vérifier si le pêne dormant est rétracté. Si le pêne dormant ne coulisse pas bien, ajustez les vis et installez la plaque de montage à nouveau.
6. Utilisez la prise pour couvrir le trou de vis en bas du Smart Lock Touch & Wi-Fi.

Matériel nécessaire : Montage intérieur, vis du montage intérieur, tournevis (non fourni)

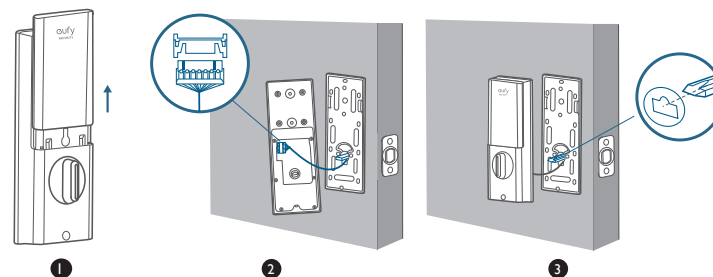
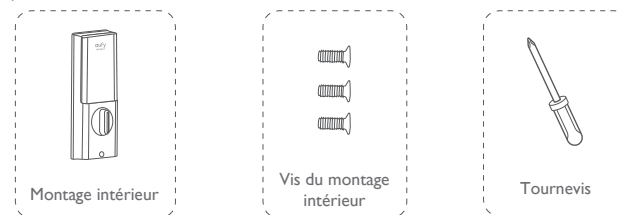

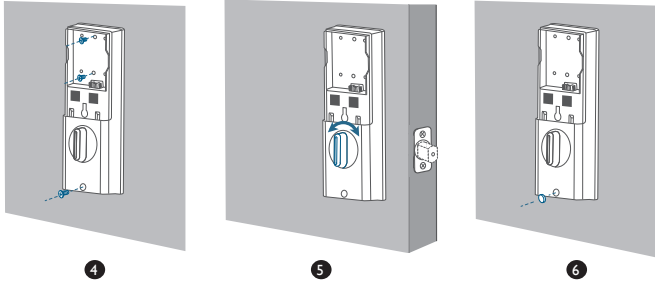

Remarque : vérifiez soigneusement que le fil ne soit pas coincé ou entremêlé. Si le fil est coincé, réinstallez le montage intérieur.

Étape 6 : installer les piles

Alignez le connecteur de broche sur la batterie avec la broche, comme illustré ci-dessous, et faites glisser la batterie dans le compartiment.

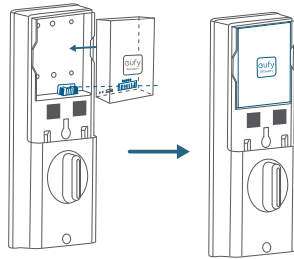

Le montage est terminé ! Suivez les instructions dans l'application pour configurer le Smart Lock Touch & Wi-Fi.

Remarque : ne fermez pas le couvercle du compartiment de pile. Cela permet de s'assurer que vous pouvez scanner le code QR pour accéder aux informations concernant le Smart Lock Touch & Wi-Fi, ainsi qu'au bouton Configuration de façon simple.

CONFIGURATION DU SMART LOCK TOUCH & WI-FI

Coupler votre téléphone avec Smart Lock Touch & Wi-Fi

Remarque : le verrou ne se fermera pas automatiquement avant la fin de la configuration. Pour éviter de vous retrouver coincé dehors, coupez votre téléphone avec le Smart Lock Touch & Wi-Fi et définissez un code d'accès pour déverrouiller la porte.

Pour coupler votre téléphone avec Smart Lock Touch & Wi-Fi :

1. Scannez le code QR au dos du Smart Lock Touch & Wi-Fi pour obtenir les informations Bluetooth du Smart Lock Touch & Wi-Fi. Suivez les instructions à l'écran pour effectuer le processus de configuration.
2. Coupez votre téléphone avec le Smart Lock Touch & Wi-Fi Bluetooth via Bluetooth. Votre téléphone cherchera le Bluetooth du Smart Lock Touch & Wi-Fi, puis se connectera.
 - En attente de couplage : Le voyant LED clignote en bleu.
 - Couplé : le voyant LED passe au bleu fixe pendant 5 secondes.

Remarque :



- L'utilisateur couplé est le seul administrateur et peut utiliser d'autres personnes à utiliser le verrou.
- Maintenez une nouvelle fois le bouton Configuration appuyé, le verrou reviendra à ses paramètres par défaut. Tous les paramètres seront effacés et devront être réinitialisés. NE maintenez PAS ce bouton appuyé si cela n'est pas nécessaire.

Calibrer le Smart Lock Touch & Wi-Fi

Une fois que le Smart Lock Touch & Wi-Fi est couplé avec votre téléphone, l'application eufy Security vous invite à calibrer le verrou.

Assurez-vous de fermer la porte avant de calibrer le Smart Lock Touch & Wi-Fi. Lorsque la porte est fermée, le capteur de porte enregistre la position fermée exacte, pour que la porte se verrouille automatiquement si elle n'est pas bien fermée.

Pour calibrer le Smart Lock Touch & Wi-Fi, suivez les instructions à l'écran pour terminer le processus.

- Calibration réussie : Le bouton LED  devient blanc pendant 2 secondes, puis s'éteint. Le message vocal « calibration complete » (calibration terminée) est émis.
- Échec de la calibration : Le bouton  et le voyant LED d'état deviennent rouge fixe pendant 2 secondes, puis s'éteignent. Le message vocal « The deadbolt is stuck. Please return to the installation, and try again. » (Le pêne dormant est coincé. Veuillez revenir à l'installation et réessayer) est émis.

Remarque : si l'application eufy Security ne parvient pas à calibrer le verrou, vérifiez si la porte a été installée comme il se doit et réessayez.

Définir le code d'accès

Une fois la serrure calibrée, l'application eufy Security vous invite à nommer votre Smart Lock Touch & Wi-Fi et définir un code d'accès. Suivez les instructions à l'écran pour établir la connexion. Le code d'accès devrait comprendre 4 à 8 caractères.

Remarque : si vous ne configurez pas de code et cliquez sur « Retour », un message « initialization unsuccessful » (échec de l'initialisation) apparaît. Cliquez sur la carte pour ouvrir la page Smart Lock Touch & Wi-Fi. Le message « Continue or remove the device » (Veuillez poursuivre ou supprimer l'appareil) s'affiche.

Configurer le brouillage du code

Un code brouillé est une série de chiffres aléatoires que vous pouvez saisir pour éviter que d'autres personnes ne voient votre vrai code d'accès. Il est parfait pour les personnes vivant en appartement avec beaucoup de passage des voisins.

Pour configurer un code brouillé, rendez-vous dans les paramètres de l'application eufy Security. Le code brouillé ne devrait pas dépasser 12 chiffres.

Exemple

Code d'accès : 123456

Configuración del código de acceso codificado :

1: 123456XXXXXXXXXX

2: XXXXXXXX123456

3: XXX123456XXX

Enregistrer vos empreintes digitales

Après avoir configuré un code d'accès, l'application eufy Security vous invitera à enregistrer vos empreintes digitales. La lumière d'empreinte digitale clignotera en blanc.

1. Enregistrez vos empreintes digitales en les plaçant sur l'écran tactile et vérifiez leur validité. Si oui, vos empreintes digitales seront enregistrées. Vous devez enregistrer vos empreintes digitales 8 fois. Chaque fois que vous enregistrez une empreinte digitale, le numéro correspondant s'allume. Par exemple, si vous avez enregistré avec succès vos empreintes digitales 8 fois, les numéros de 1 à 8 s'allument.

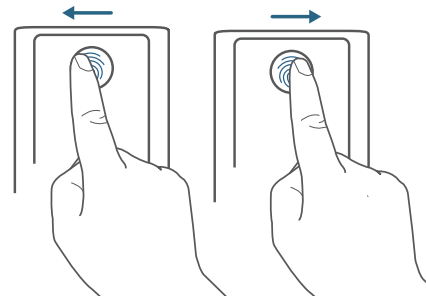

2. Si l'application n'arrive pas à enregistrer votre empreinte digitale, le voyant des empreintes digitales clignotera en rouge une fois et un son d'invitation sera émis. Déplacez légèrement votre doigt et essayez à nouveau.
3. Une fois l'empreinte digitale enregistrée avec succès, le voyant clignotant s'éteindra.

Remarque :

- Il est recommandé aux personnes de plus de 70 ans et aux enfants de moins de 5 ans d'utiliser le clavier pour configurer des codes d'accès.
- Il est recommandé d'utiliser votre pouce, votre index ou votre majeur pour enregistrer vos empreintes digitales.
- Vous pouvez sauter cette étape pendant le processus d'initialisation et enregistrer vos empreintes digitales ultérieurement.

Autres paramètres

Le Smart Lock Touch & Wi-Fi prend en charge de nombreuses fonctionnalités que vous pouvez configurer par le biais de l'application eufy Security. Les fonctionnalités sont présentées ci-dessous :

- Ajouter jusqu'à 100 utilisateurs
- Définir la langue : English
- Synchroniser l'horloge de la serrure avec celle de votre téléphone
- Personnaliser le volume vocal pour le Smart Lock Touch & Wi-Fi
- Personnaliser la durée de verrouillage automatique de la porte. Vous pouvez définir un décompte d'une durée maximale de 3 minutes.
- Activer ou désactiver les effets sonores
- Enregistrer automatiquement le journal d'ouverture et de verrouillage de la porte
- Mode de sécurité intégrée : Après 5 tentatives consécutives échouées d'enregistrer vos empreintes digitales, le scanner d'empreintes digitales est désactivé, vous pouvez toutefois continuer à utiliser le code d'accès.
- Après 5 tentatives consécutives échouées de saisie du code d'accès, ni le code d'accès, ni le scanner d'empreintes digitales ne peuvent être utilisés.
- Consultez les informations sur l'appareil

Mise à jour OTA (facultatif)

Si votre appareil nécessite une mise à jour OTA, l'application vous forcera à la faire. Suivez les instructions à l'écran pour établir la connexion. Si aucune mise à jour OTA n'est requise, l'application sautera automatiquement ce processus et passera à la page « Configuration terminée ».

Remarque :

- Lorsque le niveau de charge de la batterie est inférieur à 25%, aucune mise à jour OTA n'est autorisée.
- Après la bonne mise à jour OTA, attendez 1 minute, puis redémarrez le Smart Lock Touch & Wi-Fi.

FONCTIONNEMENT DE BASE

Déverrouiller la porte





Vous pouvez déverrouiller la porte en utilisant un code d'accès valide, vos empreintes digitales, l'application eufy Security ou la clé fournie.

Pour déverrouiller la porte :

Option 1 : utiliser le scanner d'empreintes digitales

1. Scannez vos empreintes digitales et attendez que le voyant des empreintes digitales clignote en bleu une fois. La porte sera déverrouillée dans un délai de 1 seconde.
2. Sinon, la lumière clignotera une fois en rouge. Répétez les étapes pour déverrouiller la porte.
3. Si vous ne parvenez pas à déverrouiller la porte après 5 tentatives avec le scanner d'empreintes digitales, le Smart Lock Touch & Wi-Fi sera verrouillé. Utilisez le code d'accès pour le déverrouillage.

Option 2 : utiliser le code d'accès

1. Appuyez sur n'importe quelle touche ou sur l'écran pour réveiller le clavier. Le clavier s'éclaire.
2. Saisissez votre code d'accès. Si le code d'accès est correct, appuyez sur le bouton . La porte est déverrouillée. Si le code d'accès est erroné, appuyez sur  et saisissez un nouveau code.
 - Code d'accès valide : Le bouton  s'allume en blanc pendant 2 secondes.
 - Erreur de code d'accès : Le bouton d'erreur  clignote en rouge pendant 2 secondes. Vous entendrez un bip.

Si vous ne parvenez pas à déverrouiller la porte 5 fois à la suite à l'aide du code d'accès, vous pouvez également

suivre les instructions dans l'application ou utiliser la clé fournie pour déverrouiller la porte.

Option 3 : utiliser l'application eufy Security

1. Ouvrez l'application eufy Security. L'application cherchera le Bluetooth du Smart Lock Touch & Wi-Fi, puis se connectera.
2. Suivez les instructions à l'écran sur l'application eufy Security pour déverrouiller la porte.

Option 4 : utiliser la clé fournie

Si vous ne parvenez pas à déverrouiller la porte 5 fois à la suite à l'aide du code d'accès, utilisez la clé fournie.





Verrouiller la porte

Vous avez plusieurs possibilités pour verrouiller la porte.

Option 1 : utiliser le scanner d'empreintes digitales

1. Scannez vos empreintes digitales et attendez que le voyant des empreintes digitales clignote en bleu une fois. La porte sera verrouillée dans un délai de 1 seconde.
2. Sinon, la lumière clignotera une fois en rouge. Répétez les étapes pour verrouiller la porte.
3. Si vous ne parvenez pas à verrouiller la porte après 5 tentatives avec le scanner d'empreintes digitales, le Smart Lock Touch & Wi-Fi sera déverrouillé. Utilisez le code d'accès pour le verrouiller la porte.

Option 2 : utiliser le code d'accès

1. Appuyez sur n'importe quelle touche ou sur l'écran pour réveiller le clavier. Le clavier s'éclaire.
2. Saisissez votre code d'accès. Si le code d'accès est correct, appuyez sur le bouton . La porte sera verrouillée. Si le code d'accès est erroné, appuyez sur  et saisissez un nouveau code.
 - Code d'accès valide : Le bouton  s'allume en blanc pendant 2 secondes.
 - Erreur de code d'accès : Le bouton d'erreur  clignote en rouge pendant 2 secondes. Vous entendrez un bip.

Option 3 : utiliser l'application eufy Security

1. Ouvrez l'application eufy Security. L'application cherchera le Bluetooth du Smart Lock Touch & Wi-Fi, puis se connectera.

2. Suivez les instructions à l'écran sur l'application eufy Security pour verrouiller la porte.

Option 4 : utiliser le verrou automatique

1. Sur l'application eufy Security, définissez l'option « Verrouillage automatique » sur Activé, puis configurez la durée de verrouillage de la porte.
2. Lorsque la porte est fermée, le Smart Lock Touch & Wi-Fi détecte si la porte est verrouillée. Sinon, la porte sera verrouillée automatiquement après la durée définie.

Option 5 : verrouillage en une touche

Sur l'application eufy Security, l'option « verrouillage en une touche » est définie comme Active par défaut. Pour utiliser le verrouillage en une touche :

1. Définissez l'option « verrouillage en une touche » comme Active.
2. Maintenez appuyé le bouton  pour verrouiller la porte.

Charger le Smart Lock Touch & Wi-Fi

Pour charger le Smart Lock Touch & Wi-Fi :

1. Sortez la batterie.
2. Branchez une extrémité d'un câble micro-USB dans le port micro-USB de la batterie et l'autre dans un chargeur. Le voyant LED rouge s'allume.

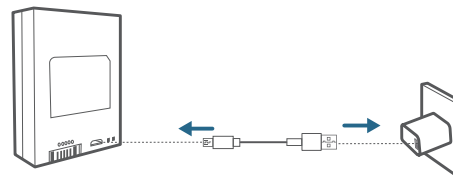

3. Une fois la batterie totalement chargée, le voyant LED bleu s'allume.

Redémarrer le Smart Lock Touch & Wi-Fi

Appuyez sur le bouton Redémarrer en bas pour redémarrer le Smart Lock Touch & Wi-Fi. Le système redémarre.

SPÉCIFICATIONS

Jeu de puces : Realtek SOC BLE faible consommation ; BT 5.0 ;

Nombre maximal de codes d'accès : 100

Nombre d'entrées maximales d'empreintes digitales : 50

Chiffrement matériel : puce de chiffrement asymétrique ECC

Chiffrement logiciel : AES 128

Étanche : IP65 (montage extérieur)

Pavé numérique : clavier tactile

Matériau du verrou : alliage de zinc

Capacité de la batterie : 10 000 mAh

Autonomie : 365 jours (fermeture et ouverture de la porte 10 fois par jour)

Nombre de verrouillages et déverrouillages : 250 000 fois (mécaniques)

DÉPANNAGE

- Comment déverrouiller la porte si le Smart Lock Touch & Wi-Fi ne fonctionne pas ?
 - Appuyez sur le bouton Redémarrer en bas pour redémarrer le Smart Lock Touch & Wi-Fi.
 - Utilisez la clé fournie pour le déverrouillage.
- Comment déverrouiller la porte si la batterie du Smart Lock Touch & Wi-Fi est faible ?
 - Suivez les étapes présentées dans la section « Charger le Smart Lock Touch & Wi-Fi » pour recharger la batterie.
 - Une fois la batterie entièrement chargée, insérez-la dans le compartiment.
 - Utilisez le scanner d'empreintes digitales ou le code d'accès pour le déverrouillage.
- Comment supprimer les empreintes digitales et le code d'accès enregistrés ?

Ouvrez l'application eufy Security et suivez les étapes indiquées dans « Coupler votre téléphone avec le Smart Lock Touch & Wi-Fi » pour effectuer le couplage. Vous pouvez alors supprimer les empreintes digitales et le code d'accès enregistrés.

- La sonnerie du Smart Lock Touch & Wi-Fi est trop forte.

Ouvrez l'application eufy Security et coupez votre téléphone avec votre Smart Lock Touch & Wi-Fi. Vous pouvez configurer le volume de sonnerie dans l'application eufy Security.

- Pourquoi la batterie du Smart Lock Touch & Wi-Fi se vide-t-elle si vite ?
 - Assurez-vous d'utiliser la batterie standard.
 - Vérifiez que le Smart Lock Touch & Wi-Fi est bien installé.
 - Vérifiez que le Smart Lock Touch & Wi-Fi peut être verrouillé ou déverrouillé sans problème avec la barrette tournante. Sinon, détachez le Smart Lock Touch & Wi-Fi et réinstallez-le.
 - Vérifiez l'absence d'eau dans le montage intérieur. Une exposition à l'eau vide la batterie rapidement.
 - Contactez le service clientèle pour obtenir une assistance technique par le biais de l'application eufy Security ou par courrier électronique.

Pour la résolution des problèmes, consultez la vidéo d'installation et les instructions. Sinon, vous pouvez contacter le service clientèle pour obtenir une assistance technique par le biais de l'application eufy Security ou par courrier électronique.

CONSIGNES DE SÉCURITÉ IMPORTANTES

- N'essayez PAS d'installer ou de réparer le produit sans autorisation.
- N'utilisez pas une force excessive ou des objets pointus pour appuyer sur les boutons de la serrure, étant donné que cela peut endommager le produit.
- Assurez-vous que la porte est entièrement fermée lorsque vous sortez. Le fabricant n'assume aucune responsabilité pour tout dommage lié à une fermeture inadéquate de la porte.
- Remplacez les piles lorsque l'alarme de batterie faible se fait entendre.
- Modifiez votre code d'accès régulièrement pour garantir la sécurité.

CUSTOMER SERVICE

Servicio de atención al cliente | Service Clientèle

Warranty

Garantía | Garantie



Smart Lock Touch & Wi-Fi: 36-Month Limited Warranty

Mechanical part: 36-Month Warranty

Electrical Part: 18-Month Warranty



+1 (800) 988 7973 Mon-Fri 9AM-5PM (PT)

+44 (0) 1604 936 200 Mon-Fri 6AM-11AM (GMT)

+49 (0) 69 9579 7960 Mon-Fri 6:00-11:00



Customer Support: support@eufylife.com

Anker Innovations Limited

Room 1318-19, Hollywood Plaza, 610 Nathan Road, Mongkok, Kowloon,
Hong Kong

 @EufyOfficial

 @EufyOfficial

 eufyofficial