

# waterpik®

## Waterpik® Water Flosser Model WF-09

### Hydropropulseur Waterpik® Modèle WF-09

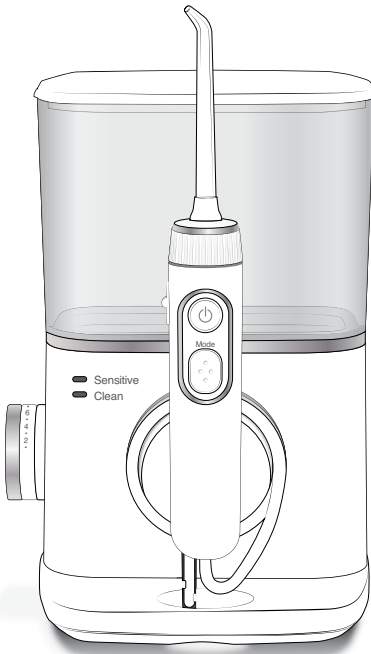

[www.waterpik.com](http://www.waterpik.com)

samcooperdesign

**DO NOT PRINT**

DATE: 02.06.19  
CLIENT: WATERPIK

FILENAME: 2002XXXX-F AA\_WF-09C\_Series\_IM\_r6.indd  
DESCRIPTION: WF-09 Series Instruction Manual  
LANGUAGES: 2 [Eng,Fr]  
FILE TYPE: Adobe InDesign CC  
SCD JOB# / PREPARED BY: 18WPOH5227 / AM  
CLIENT ROUND: r6

SCALE: 100%  
UPC: N/A  
SIZE: 10" x 7" flat; 5" x 7" folded  
FORM NUMBER: 2002XXXX-F AA  
INK: Process Black  
NOTES:

## IMPORTANT SAFEGUARDS

When using electrical products, especially when children are present, basic safety precautions should always be followed, including the following:

### READ ALL INSTRUCTIONS BEFORE USING.

### DANGER:

#### To reduce the risk of electrocution:

- Do not handle plug with wet hands.
- Do not place in or drop into water or other liquid.
- Do not use while bathing.
- Do not place or store product where it can fall or be pulled into a tub or sink.
- Do not reach for a product that has fallen into water. Unplug immediately.
- Check the power supply cord for damage before the first use and during the life of the product.

### WARNING:

#### To reduce the risk of burns, electrocution, fire, or injury to persons:

- Do not plug this device into a voltage system that is different from the voltage system specified on the device or charger. **Use with improper voltage will damage product and VOID warranty.**
- If product is opened/disassembled for ANY reason, warranty is **VOID**.
- Do not use this product if it has a damaged cord or plug, if it is not working properly, if it has been dropped or damaged, or dropped into water. Contact Water Pik, Inc. or your local distributor which can be found at [www.waterpik.com](http://www.waterpik.com).
- Do not direct water under the tongue, into the ear, nose or other delicate areas. This product is capable of producing pressures that may cause serious damage in these areas.
- Do not direct water into the nose or ear. The potentially deadly amoeba, *Naegleria fowleri*, may be present in some tap water or unchlorinated well water and may be fatal if directed into these areas.
- Use this product only as indicated in these instructions or as recommended by your dental professional.
- Only use tips and accessories recommended by Water Pik, Inc.

- Do not drop or insert any foreign object into any opening or hose.
- Keep electrical cord away from heated surfaces.
- Do not use outdoors or operate where aerosol (spray) products are being used or where oxygen is being administered.
- Do not use iodine or water insoluble concentrated essential oils in this product. Use of these can reduce performance and will shorten the life of the product. Use of these products may void warranty.
- Fill reservoir with water or other dental professional recommended solution only.
- Remove any oral jewelry prior to use of this product.
- Do not use if you have an open wound on your tongue or in your mouth.
- If your physician or cardiologist has advised you to receive antibiotic premedication before dental procedures, you should consult your dentist before using this instrument or any other oral hygiene aid.
- Close supervision is necessary when this product is used by, on or near children or invalids.
- If the Pik Pocket® tip (not included in all models) separates from the shaft for any reason, discard tip and shaft and replace with new Pik Pocket® tip (PP-100E).
- Do not use this product for more than 5 minutes in each two-hour period.
- Unit will shut off automatically after 5 minutes of continuous usage.
- Children should be supervised to ensure that they do not play with the appliance.
- This appliance has a polarized plug (one blade is wider than the other). As a safety feature, this plug is intended to fit into a polarized outlet only one way. If the plug does not fit fully into the outlet, reverse the plug. If it still does not fit, contact a qualified electrician. Do not attempt to modify the plug in any way.
- This product does not contain any user serviceable parts. Do not attempt to open except for battery disposal. See "Battery Removal" section.
- Using abrasive or chemical cleaners may damage the plastic housing of this product.
- **IMPORTANT** This device uses wireless communication to control the on/off function of the water flosser pump motor from the water flosser handle. This device was designed for Home or Office use. To avoid electromagnetic interference, do not operate this device in restricted locations such as aircrafts or specially marked areas in hospitals.

### SAVE THESE INSTRUCTIONS

|   |   |
|---|---|
| Product Description                                       | 5 |
| Getting Started   | 6 |
| Cleaning and Troubleshooting Your Waterpik® Water Flosser | 8 |
| Limited Three-Year Warranty                               | 9 |

1. Reservoir Lid
2. Reservoir
3. Mode indicator lights
4. Pressure control dial
5. Magnetic handle cradle
6. Tip Eject Button
7. Water flosser and Power ON/OFF button
8. Clean/Sensitive mode selection button
9. Handle

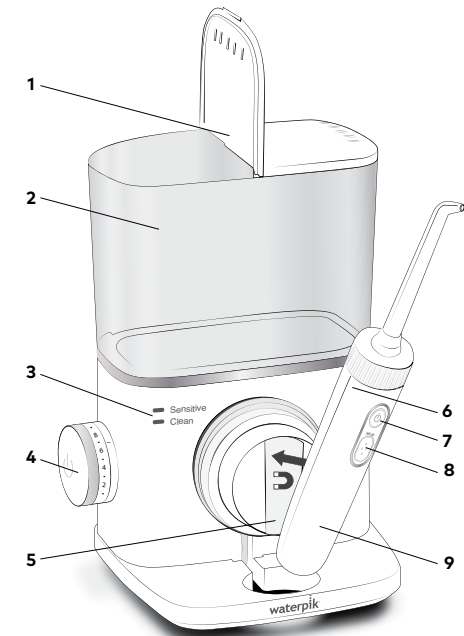

## TIPS

- A. Orthodontic Tip\***  
- Braces/General Use
- B. Pik Pocket™ Tip\***  
- Periodontal Pockets/Furcations
- C. Plaque Seeker™ Tip\***  
- Implants/Crowns/Bridges/  
Retainers/General Use
- D. Classic Jet Tip\*\***  
- General Use
- E. Full Arch Implant Tip\*\***  
- Fixed Implant Bridges
- F. Tongue Cleaner\*\***  
- Fresher Breath

## NOT ALL TIPS INCLUDED IN ALL MODELS

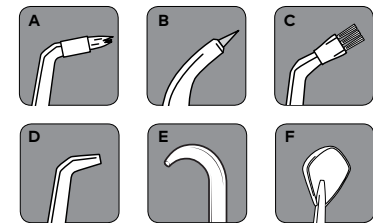

\*Replace Every 3 months \*\*Replace Every 6 months

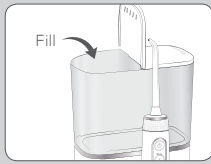

### Powering the Unit

Plug the cord into an electrical outlet. If the outlet is controlled by a wall switch, be sure it is turned on.

### Preparing the Reservoir

Lift the reservoir lid, remove the reservoir, and fill with lukewarm water. Replace the reservoir over the base and **press down firmly** and, close the lid.

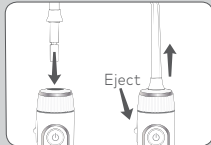

### Inserting and Removing Tips

Insert tip into the center of the Water Flosser handle, pressing down firmly until the tip clicks into place. The colored ring will be flush with the top of the handle if the tip is correctly locked into place. To remove tip from the handle push the tip eject button on the handle.



### Prime Unit (First Time Use Only)

Set pressure control dial on base to pressure setting No.10, point the handle and tip into sink. Turn power and water ON until water flows from the tip. Turn Power OFF.

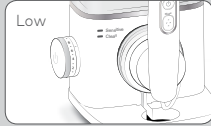

### Adjusting the Pressure Setting

Turn the pressure control dial on the base of the unit to the lowest setting for first-time use. Gradually increase pressure over time to the setting you prefer – **or as instructed by your dental professional.**



### Using the Water Flosser

**Always place the tip in your mouth before turning the unit ON. Lean over sink and slightly close lips. Turn power ON. Allow water to flow from your mouth into the sink.**



For best results, start with back teeth and work toward the front teeth. Direct the stream at a 90-degree angle to your gumline with tip in mouth. Glide tip along gumline and pause briefly between teeth. Continue until you have cleaned the inside and outside of both the upper and lower teeth.

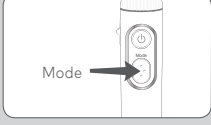

### Clean Mode

When the power is initially turned on, the Clean mode indicator light will turn on and remain on for approximately 30 seconds before turning off.

### When Finished

Turn the power OFF. Empty any liquid left in the reservoir. Unplug the unit.

**Note:** If you used mouthwash or other solution besides water, see "Using Mouthwash and Other Solutions" section.

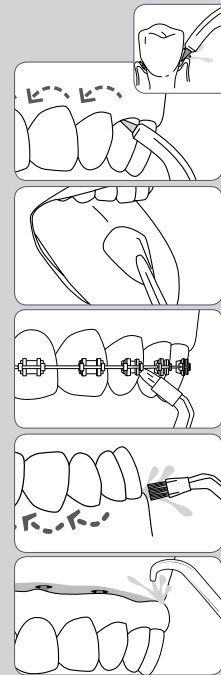

**NOTE: NOT ALL TIPS INCLUDED WITH ALL MODELS.**

### TIP USAGE

#### Pik Pocket™ Tip

The Pik Pocket™ tip is specifically designed to deliver water or anti-bacterial solutions deep into periodontal pockets.

To use the Pik Pocket™ tip, **set the unit to the lowest pressure setting.** Place the soft tip against a tooth at a 45-degree angle and gently place the tip under the gumline, into the pocket.

#### Tongue Cleaner Tip

Set to lowest pressure setting, place tip in the center/middle of your tongue about half way back. Pull forward with light pressure. Increase pressure as you prefer.

#### Orthodontic Tip

To use the orthodontic tip, gently glide tip along gumline, pausing briefly to lightly brush area between teeth and all around orthodontic bracket, before proceeding to the next tooth.

#### Plaque Seeker™ Tip

To use the Plaque Seeker™ tip, place the tip close to the teeth so that the bristles are gently touching the teeth. Gently glide tip along gumline, pausing briefly between teeth to gently brush and allow the water to flow between the teeth.

#### Full Arch Implant Tip

To use the Full Arch Implant tip,

### Using Mouthwash and Other Solutions

Your Waterpik® Water Flosser can be used to deliver mouthwash and antibacterial solutions. After using any special solution, rinse unit to prevent clogging by partially filling reservoir with warm water and running unit with tip pointed into sink until unit is empty.

### Cleaning

Before cleaning, unplug from the electrical outlet. Clean the product when necessary by using a soft cloth and mild non-abrasive cleanser.

The water reservoir is removable for easy cleaning and is top rack dishwasher safe.

### Removing Hard Water Deposits / General Cleaning

Hard water deposits may build up in your unit, depending on the mineral content of your water. If left unattended, it can hinder performance.

Cleaning internal parts: add 2 tablespoons of white vinegar to a full reservoir of warm water. Point the handle and tip into sink. Turn unit ON and run until reservoir is empty. Rinse by repeating with a full reservoir of clean warm water.

This process should be done every 1 to 3 months to ensure optimal performance.

### Leakage

If leaking due to a damaged hose, replacement hoses and handles can be purchased at [www.waterpik.com](http://www.waterpik.com) or contact Water Pik Inc. customer service for a self service repair kit.

### Battery Removal

This product contains rechargeable Nickel Metal Hydride batteries. **The batteries are not replaceable.** Please do not dispose of the unit in the household waste. Remove the batteries per the instructions below and recycle at your local recycling center.

**Note:** This process is not reversible

Remove the battery only at the end of the product's life for recycling. Doing so earlier will destroy the product. Deplete the battery charge until the brush no longer operates. Observe basic safety precautions to protect your eyes, hands, fingers, and work surface. Remove the batteries as shown and recycle them and the rest of the product according to local regulations.

1. Run down the battery by operating the brush button until the motor does not run.
2. Obtain a towel or cloth, hammer, flat-head screwdriver, and wire cutters.
3. Remove and discard the brush head.
4. Cover the handle entirely with the towel or cloth.
5. Clamp the top of the handle against your work surface with one hand and strike the handle housing around the bottom perimeter on all sides to release the end cap latch. Continue striking and rotating the handle until the end cap releases.
6. Remove the internal components by turning the handle upside down and while holding on to the handle housing, press the shaft down firmly on a hard surface.
7. The internal components should slide out when the handle is positioned upside-down. If this does not occur, repeat steps 5 and 6 until the components release.
8. Remove the end cap from the internal assembly.
9. Slide the battery out of the internal assembly.
10. Cut the battery wires one at a time with the wire cutters.
11. Recycle and dispose of the battery properly.
12. The remaining product pieces should be discarded appropriately.

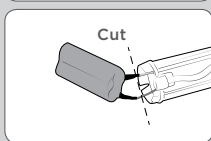
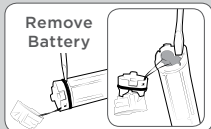
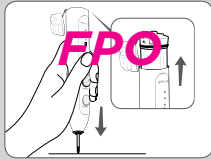
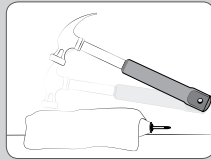

### Service Maintenance

WaterPik® Water Flossers have no consumer serviceable electrical items and do not require routine service maintenance. For all accessories go to [www.waterpik.com](http://www.waterpik.com).

You may also call our toll-free customer service number at 1-800-525-2774. Refer to the serial and model numbers in all correspondence. These numbers are located on the bottom of your unit.

Still have questions? Go to [www.waterpik.com](http://www.waterpik.com).

Water Pik, Inc. warrants to the original consumer of this product that it is free from defects in materials and workmanship for 3 years from the date of purchase.

**Consumer will be required to submit the original purchase receipt as proof of purchase date and if requested, the entire product, to support a warranty claim.** Water Pik, Inc. will replace the product provided the product has not been abused, misused, altered or damaged after purchase, was used according to instructions, and was used only with accessories or consumable parts approved by Water Pik, Inc. This limited warranty excludes accessories or consumable parts such as tips and brush heads.

This warranty gives you specific legal rights. You may also have other rights that vary, depending on the law in your place of residence.

### Arbitration

#### BINDING ARBITRATION AND WAIVER OF RIGHT TO ASSERT MATTERS IN COURT AND RIGHT TO JURY TRIAL

By purchasing, installing, or using this product you agree that any controversy or claim arising out of or relating to your purchase, use, modification, installation, or removal of this product shall be settled by binding arbitration. The arbitrator's decision will be final and binding. Judgment on the award rendered by the arbitrator may be entered in any court having jurisdiction over the matter. Further, you agree that you will not have the right to litigate any claim arising out of or in relation to your purchase, use, modification, installation, or removal of this product in any court or to have a jury trial on that claim.

Arbitration of any matters shall be administered by the American Arbitration Association and conducted by one arbitrator in accordance with the consumer arbitration rules of the American Arbitration Association in effect at the time of filing of the demand. The venue for all such arbitrations shall be Colorado and any such arbitration shall be subject to the Federal Arbitration Act and Colorado law.

#### WAIVER OF RIGHT TO PARTICIPATE IN CLASS ACTIONS OR PURSUE CLAIMS IN A REPRESENTATIVE CAPACITY

Further, by purchasing, installing, or using this product you agree that arbitration must be on an individual basis. This means neither you, nor we, may join or consolidate claims in arbitration by or against other purchasers or users of water pik products or the general public. Additionally, you may not litigate in court or arbitrate

any claims as a representative or member of a class or in a purported representative capacity on behalf of the general public, other purchasers or users of this product, other persons or entities similarly situated, or in a private attorney general capacity.

**For USA Only**

This device complies with part 15 of the FCC Rules. Operation is subject to the following two conditions: (1) This device may not cause harmful interference, and (2) this device must accept any interference received, including interference that may cause undesired operation. Warning: changes or modifications not expressly approved by the party responsible for compliance could void the user's authority to operate the equipment.

NOTE: This equipment has been tested and found to comply with the limits for a Class B digital device, pursuant to part 15 of the FCC Rules. These limits are designed to provide reasonable protection against harmful interference in a residential installation. This equipment generates, uses and can radiate radio frequency energy and, if not installed and used in accordance with the instructions, may cause harmful interference to radio communications. However, there is no guarantee that interference will not occur in a particular installation. If this equipment does cause harmful interference to radio or television reception, which can be determined by turning the equipment off and on, the user is encouraged to try to correct the interference by one or more of the following measures:

- Reorient or relocate the receiving antenna.
- Increase the separation between the equipment and receiver.
- Connect the equipment into an outlet on a circuit different from that to which the receiver is connected.
- Consult the dealer or an experienced radio/TV technician for help.

This device complies with Part 18 of the FCC Rules.

**For Canada Only**

This device complies with Industry Canada's license-exempt RSSs. Operation is subject to the following two conditions: (1) This device may not cause interference; and (2) This device must accept any interference, including interference that may cause undesired operation of the device.

## PRÉCAUTIONS IMPORTANTES

Lors de l'utilisation de tout produit électrique, particulièrement en présence d'enfants, on doit toujours observer certaines précautions élémentaires pour garantir la sécurité, dont les suivantes :

**LISEZ TOUTES LES INSTRUCTIONS AVANT L'UTILISATION.**

### DANGER :

**Pour réduire le risque d'électrocution :**

- Ne touchez pas la prise avec les mains mouillées.
- Ne placez pas ou ne laissez pas tomber l'appareil dans de l'eau ou un autre liquide.
- Ne vous servez pas de l'appareil dans votre bain.
- Ne posez pas l'appareil, et ne le rangez pas là où il pourrait tomber ou être accidentellement entraîné dans une baignoire ou un lavabo.
- Ne touchez pas l'appareil s'il est tombé dans l'eau. Débranchez-le immédiatement.
- Vérifiez l'état du cordon d'alimentation avant la première utilisation, puis régulièrement pendant la durée de vie de l'appareil.

## AVERTISSEMENT :

**Pour minimiser le risque d'électrocution, incendie, brûlure ou blessures :**

- N'alimentez pas cet appareil à partir d'une source d'électricité dont la tension est différente de la tension spécifiée sur l'appareil ou le chargeur.
- **Une utilisation avec une tension incorrecte endommagera le produit et ANNULERA la garantie.**
- Si le produit est ouvert ou démonté pour TOUTE raison que ce soit, la garantie est **ANNULÉE**.
- N'utilisez pas cet appareil si sa prise ou son cordon d'alimentation est endommagé, s'il ne fonctionne pas correctement, s'il est tombé ou a été abîmé, ou s'il est tombé dans l'eau. Contactez Water Pik, Inc. ou votre distributeur local dont les coordonnées se trouvent à [www.waterpik.com](http://www.waterpik.com).
- Ne dirigez pas le jet d'eau vers l'envers de la langue, l'intérieur de l'oreille, les narines ou d'autres zones délicates. Cet appareil est capable de produire des pressions qui pourraient provoquer des lésions graves dans ces zones.
- Ne projetez pas le jet d'eau dans le nez ou dans une oreille; l'amibe potentiellement mortelle *Naegleria fowleri* peut être présente dans certaines sources d'eau (paysage au robinet, ou eau de puits non chlorée), et elle peut être mortelle après introduction dans l'organisme par ces voies.
- Utilisez l'appareil de la manière indiquée dans le mode d'emploi ou suivez les recommandations de votre dentiste.

- Utilisez seulement les embouts et les accessoires recommandés par Water Pik, Inc.
- N'insérez pas ou ne faites pas tomber d'objet étranger dans les tuyaux et ouvertures.
- Gardez le fil éloigné des surfaces chaudes.
- N'utilisez pas ou ne faites pas fonctionner le produit à l'extérieur, en un endroit où on utilise un flacon d'aérosol ou en un endroit où on administre de l'oxygène.
- N'utilisez pas dans l'hydropropulseur de l'iode ou un concentré d'huile essentielle non soluble dans l'eau. L'emploi de tels produits peut réduire la performance ainsi que la longévité de l'appareil. L'utilisation de ces produits peut entraîner l'annulation de la garantie.
- Remplissez le réservoir uniquement avec de l'eau ou une solution recommandée par un professionnel des soins dentaires.
- Retirez tout article de joaillerie buccale avant une utilisation de ce produit.
- N'utilisez pas l'appareil si vous avez une plaie ouverte sur la langue ou dans la bouche.
- Si votre médecin vous a conseillé de prendre des antibiotiques avant les soins dentaires, consultez votre dentiste avant d'utiliser cet appareil ou tout autre instrument de soins d'hygiène bucco-dentaire.
- Une surveillance étroite est requise lorsque ce produit est utilisé par ou sur des enfants/des personnes ayant des besoins spéciaux, ou en leur présence.
- Si pour une quelconque raison l'embout Pik Pocket® (pas inclus avec tous les modèles) se sépare de la partie tubulaire de l'embout, jetez les deux composants et installez un nouvel embout Pik Pocket® (PP-100E).
- N'utilisez pas cet appareil pendant plus de 5 minutes par période de deux heures.
- L'appareil s'éteint automatiquement au bout de 5 minutes d'utilisation continue.
- Supervisez les enfants pour vous assurer qu'ils ne jouent pas avec l'appareil.
- Cet appareil possède une fiche polarisée (une lame est plus large que l'autre). En tant que dispositif de sécurité, cette fiche est conçue pour être introduite dans une prise polarisée dans un sens seulement. Si la fiche ne s'imbrique pas complètement dans la prise, inversez la fiche. Si la fiche ne s'introduit toujours pas, faites appel à un électricien qualifié. Ne tentez pas de modifier la fiche de quelque façon.
- Ce produit ne contient pas de pièces pouvant être réparées par l'utilisateur. Ne pas tenter d'ouvrir l'appareil sauf à des fins d'élimination des piles. Consulter la section « Retrait des piles ».
- **Using abrasive or chemical cleaners may damage the plastic housing of this product.**
- **IMPORTANT** This device uses wireless communication to control the on/off function of the water flosser pump motor from the water flosser handle. This device was designed for Home or Office use. To avoid electromagnetic interference, do not operate this device in restricted locations such as aircrafts or specially marked areas in hospitals.

**CONSERVEZ CES INSTRUCTIONS.**

|   |    |
|---|----|
| Description du produit                                | 13 |
| Première utilisation                                  | 14 |
| Nettoyage et dépannage de l'hydropropulseur Waterpik® | 16 |
| Garantie limitée de trois ans                         | 20 |

1. Reservoir Lid
2. Reservoir
3. Mode indicator lights
4. Pressure control dial
5. Magnetic handle cradle
6. Tip Eject Button
7. Water flosser and Power ON/OFF button
8. Clean/Sensitive mode selection button
9. Handle

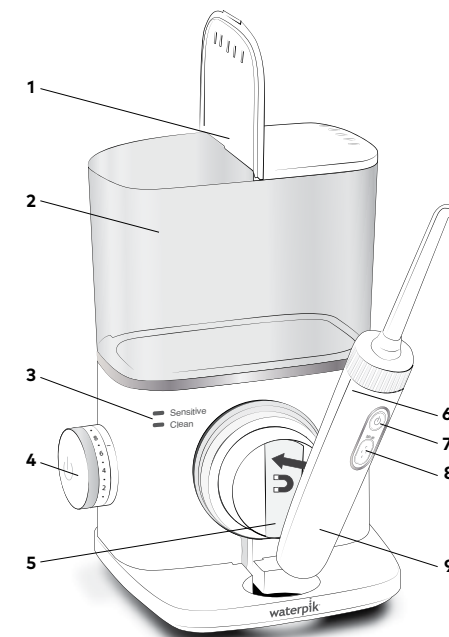

#### EMBOUS

##### A. Embout orthodontique\*

- Appareils orthodontiques/  
Utilisation générale

##### B. Embout Pik Pocket™\*\*

- Poches parodontales/Furcations

##### C. Embout Plaque Seeker™\*\*

- Implants/Couronnes/Ponts Appareils  
de rétention/Utilisation générale

##### D. Embout jet classique\*\*

- Utilisation générale

##### E. Full Arch Implant Tip\*\*

- Fixed Implant Bridges

##### F. Embout gratte-langue\*\*

- Haleine fraîche

#### TOUS LES EMBOUTS NE SONT PAS COMPRIS AVEC TOUS LES MODÈLES

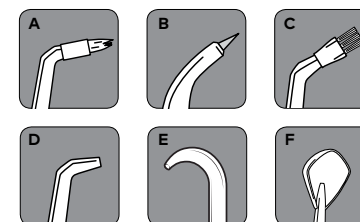

\*Remplacer tous les 3 mois \*\*Remplacer tous les 6 mois



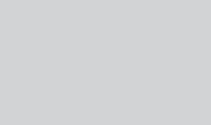
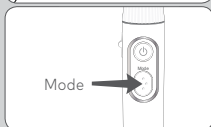
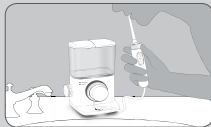
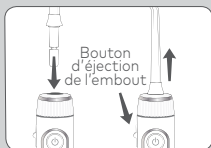
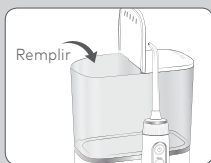

### Mise sous tension de l'appareil

Branchez le cordon d'alimentation sur une prise murale classique. Si la prise est commandée par un interrupteur, assurez-vous qu'elle est alimentée.

### Préparation du réservoir

Soulevez le couvercle du réservoir, retirez le réservoir et remplissez-le d'eau tiède. Réinstallez le réservoir sur le socle **en appuyant fermement** et fermez le couvercle.

### Insertion et retrait des embouts

Insérez l'embout au centre de la poignée de l'hydropropulseur en appuyant fermement jusqu'à ce que l'embout s'emboîte en place. Si l'embout est correctement emboîté, l'anneau coloré sera aligné avec la partie supérieure de la poignée. Pour retirer l'embout de la poignée, appuyez sur le bouton d'éjection de l'embout sur la poignée.

### Préparation de l'appareil (première utilisation uniquement)

Placez le sélecteur de pression du socle sur un réglage élevé (réglage de pression n° 10), orientez la poignée et l'embout vers l'évier. **DÉMARREZ** l'appareil et l'alimentation en eau jusqu'à ce que de l'eau s'écoule par l'embout. **ÉTEIGNEZ** l'appareil.

### Ajustement du réglage de pression

Tournez le sélecteur de pression du socle sur le réglage le plus bas (réglage de pression n° 1) pour la toute première utilisation. Augmentez progressivement la pression jusqu'au réglage souhaité – ou utilisez le réglage recommandé par le dentiste.

### Utilisation de l'hydropropulseur

**Always place the tip in your mouth before turning the unit ON. Lean over sink and slightly close lips. Turn power ON. Allow water to flow from your mouth into the sink.**

*For best results, start with back teeth and work toward the front teeth. Direct the stream at a 90-degree angle to your gumline with tip in mouth. Glide tip along gumline and pause briefly between teeth. Continue until you have cleaned the inside and outside of both the upper and lower teeth.*

### Clean Mode

*When the power is initially turned on, the Clean mode indicator light will turn on and remain on for approximately 30 seconds before turning off.*

### Quand vous avez fini

Eteignez l'appareil. Videz le réservoir. Débranchez l'appareil.

**REMARQUE :** Si vous avez utilisé un bain de bouche ou une autre solution que de l'eau, voir la section « Utilisation de bains de bouche et autres solutions ».

### UTILISATION DE L'EMBOUT

#### Embout Pik Pocket™

L'embout Pik Pocket™ est spécialement conçu pour diriger l'eau ou les solutions antibactériennes dans la profondeur des poches parodontales.

Pour l'utilisation de l'embout de périodontie Pik Pocket,™ **sélectionnez la plus basse pression sur l'appareil**. Mettez l'interrupteur d'alimentation en eau situé sur la poignée à la position OFF (arrêt). Placez l'extrémité souple de l'embout contre une dent, en formant un angle de 45 degrés, et introduisez doucement l'extrémité de l'embout sous la gencive, dans la poche. Appuyez sur le bouton de mise sous tension sur le socle et placez l'interrupteur d'alimentation en eau à la position ON (marche).

#### Embout gratte-langue

Mettez l'interrupteur d'alimentation en eau à la position OFF (arrêt) sur la poignée. Sélectionnez le réglage de pression le plus bas, placez l'embout au centre/milieu de la langue vers le milieu de la bouche (avant/arrière). Appuyez sur le bouton de mise sous tension sur le socle et placez l'interrupteur d'alimentation en eau à la position ON (marche). Déplacez le gratte-langue vers l'avant en exerçant une légère pression. Augmentez la pression si nécessaire.

#### Embout orthodontique

Pour l'utilisation de l'embout orthodontique, faites glisser doucement l'embout le long de la gencive; faites une brève pause pour brosser doucement entre les dents et autour des composants de l'appareil orthodontique, avant de passer à la dent suivante.

#### Embout Plaque Seeker™

Pour l'utilisation de l'embout Plaque Seeker,™ placez l'embout très près de la dent pour que les soies de la brosse soient en léger contact avec la dent. Suivez la ligne gingivale et marquez une brève pause entre les dents pour brosser en douceur et permettre à l'eau de passer entre les dents.

#### Full Arch Implant Tip

To use the Full Arch Implant tip,

### Utilisation de bains de bouche et autres solutions

Vous pouvez utiliser l'hydropropulseur Waterpik® pour l'administration d'un rinçage-bouche ou d'une solution antibactérienne. Après l'utilisation d'une quelconque solution spéciale, rincez l'appareil pour éviter la formation d'une obstruction : remplissez partiellement le réservoir avec de l'eau tiède et faites fonctionner l'appareil pour éjecter tout le contenu du réservoir dans l'évier (embout orienté vers l'évier).

### Nettoyage

Avant une opération de nettoyage, débranchez l'appareil de la prise de courant. Nettoyez le produit lorsque c'est nécessaire, avec un linge doux et un produit de nettoyage non agressif et non abrasif.

Le réservoir d'eau est amovible, ce qui facilite le nettoyage; on peut aussi le placer dans le panier supérieur d'un lave-vaisselle.

### Nettoyage général/Élimination des dépôts d'eau dure

Des dépôts dus à l'eau dure peuvent s'accumuler dans votre appareil en fonction de la teneur en minéraux de votre eau. Si ceux-ci ne sont pas nettoyés, ils peuvent entraver le bon fonctionnement de l'appareil.

Nettoyage des parties internes : Ajoutez 2 cuillères à soupe de vinaigre blanc dans un réservoir rempli d'eau tiède. Dirigez la poignée et l'embout vers l'évier. Mettez l'appareil en MARCHÉ et faites-le fonctionner jusqu'à ce que le réservoir se vide. Rincez en répétant l'opération avec un réservoir rempli d'eau tiède et propre.

Il est recommandé d'effectuer cette opération tous les 1 à 3 mois pour maximiser la performance.

### Fuite

Si vous constatez une fuite au niveau d'un tuyau endommagé, vous pouvez acheter des tuyaux et poignées de rechange sur [www.waterpik.com](http://www.waterpik.com) ou contacter le service clientèle de Water Pik Inc. pour obtenir un ensemble de réparation/remplacement pour utilisateur.

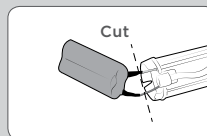
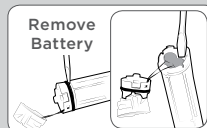
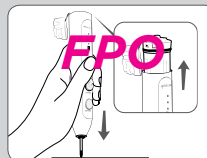
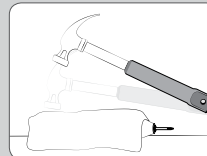

### Battery Removal

This product contains rechargeable Nickel Metal Hydride batteries. **The batteries are not replaceable.** Please do not dispose of the unit in the household waste.

Remove the batteries per the instructions below and recycle at your local recycling center.

**Note:** This process is not reversible

Remove the battery only at the end of the product's life for recycling. Doing so earlier will destroy the product. Deplete the battery charge until the brush no longer operates. Observe basic safety precautions to protect your eyes, hands, fingers, and work surface. Remove the batteries as shown and recycle them and the rest of the product according to local regulations.

1. Run down the battery by operating the brush button until the motor does not run.
2. Obtain a towel or cloth, hammer, flat-head screwdriver, and wire cutters.
3. Remove and discard the brush head.
4. Cover the handle entirely with the towel or cloth.
5. Clamp the top of the handle against your work surface with one hand and strike the handle housing around the bottom perimeter on all sides to release the end cap latch. Continue striking and rotating the handle until the end cap releases.
6. Remove the internal components by turning the handle upside down and while holding on to the handle housing, press the shaft down firmly on a hard surface.
7. The internal components should slide out when the handle is positioned upside-down. If this does not occur, repeat steps 5 and 6 until the components release.
8. Remove the end cap from the internal assembly.
9. Slide the battery out of the internal assembly.
10. Cut the battery wires one at a time with the wire cutters.
11. Recycle and dispose of the battery properly.
12. The remaining product pieces should be discarded appropriately.

### Entretien

Les hydropropulseurs Waterpik® ne possèdent pas de pièces électriques réparables par le consommateur et ne requièrent aucun entretien régulier. Pour découvrir tous les accessoires, consultez [www.waterpik.com](http://www.waterpik.com). Vous pouvez aussi appeler notre service clients au numéro sans frais 1-800-525-2774 (É.-U.) ou 1-888-226-3042 (Canada). Mentionnez les numéros de modèle et de série dans tous vos courriers. Ces numéros se trouvent sous votre appareil.

Avez-vous d'autres questions ? Consultez [www.waterpik.com](http://www.waterpik.com).

Water Pik, Inc. garantit au consommateur initial de ce nouveau produit que ce dernier est exempt de vice de matériau et de fabrication pendant une période de 3 ans à compter de la date d'achat. Le consommateur doit fournir le reçu de vente initial de l'achat comme preuve d'achat et le produit complet (sur demande) afin d'appuyer une réclamation dans le cadre de la garantie. Water Pik, Inc. procédera au remplacement au produit, à la condition que le produit n'ait pas fait l'objet d'usage impropre ou abusif, qu'il n'ait subi aucune modification ou dommage après son achat, qu'il ait été utilisé conformément aux instructions et uniquement avec des accessoires ou pièces consommables approuvé(e)s par Water Pik, Inc. Cette garantie limitée exclut les accessoires et les pièces consommables comme les embouts et les têtes de brosse.

Cette garantie vous donne des droits légaux spécifiques. Vous pouvez également avoir d'autres droits qui varient selon la loi de votre lieu de résidence.

### Arbitration

#### ARBITRAGE EXÉCUTOIRE ET RENONCIATION AU DROIT DE FAIRE RESPECTER DES DROITS DEVANT LES TRIBUNAUX ET DROIT À UN PROCÈS DEVANT JURY

Par l'achat, l'installation ou l'utilisation de ce produit, vous acceptez que tout litige ou réclamation découlant de ou concernant votre achat, utilisation, modification, installation ou enlèvement de ce produit soit réglé par un arbitrage exécutoire. La décision de l'arbitre sera définitive et exécutoire. Le jugement sur la sentence rendue par l'arbitre peut être soumis dans toute juridiction compétente en la matière. De plus, vous acceptez que vous n'aurez pas le droit de porter en justice toute réclamation découlant de ou relative à votre achat, utilisation, modification, installation, ou enlèvement de ce produit devant un tribunal ou à un procès avec jury portant sur cette réclamation.

L'arbitrage sur toute question est administré par l'American Arbitration Association et dirigé par un arbitre conformément aux règles d'arbitrage de protection des consommateurs de l'American Arbitration Association en vigueur au moment du dépôt de la demande. Le lieu de tous ces arbitrages est le Colorado et tout arbitrage de ce genre est soumis à la Federal Arbitration Act et la loi du Colorado.

#### RENONCIATION AU DROIT DE PARTICIPER À DES RECOURS COLLECTIFS OU DE PRÉSENTER DES RÉCLAMATIONS À TITRE REPRÉSENTATIF.

De plus, en achetant, en installant ou en utilisant ce produit, vous acceptez que l'arbitrage soit réalisé sur une base individuelle. Cela signifie que ni vous, ni nous, ne pouvons adhérer ou consolider les réclamations en arbitrage par ou contre d'autres acheteurs ou utilisateurs de produits Waterpik ou le grand public. De plus, vous ne pouvez pas plaider devant un tribunal ou arbitrer toute réclamation en tant que représentant ou membre d'un recours collectif ou d'une prétendue représentation au nom du grand public, d'autres acheteurs ou utilisateurs de ce produit, d'autres personnes ou entités se trouvant dans la même situation ou dans le cadre d'une représentation pas un procureur général privé.

### Pour les États-Unis seulement

Cet appareil est conforme à la partie 15 des règles de la FCC. Son fonctionnement est soumis aux deux conditions suivantes : (1) cet appareil ne doit pas causer d'interférences nuisibles, et (2) cet appareil doit accepter toute interférence reçue, y compris des interférences qui peuvent provoquer un fonctionnement non désiré. Avertissement : les changements ou modifications non expressément approuvés par la partie responsable de la conformité pourraient annuler le pouvoir de l'utilisateur de faire fonctionner l'appareil. REMARQUE : Cet équipement a été testé et déclaré conforme aux limites pour appareils numériques de classe B, selon la section 15 des règlements de la FCC. Ces limites sont destinées à assurer une protection raisonnable contre les interférences nuisibles dans une installation résidentielle. Cet équipement génère, utilise et peut émettre de l'énergie radioélectrique et, s'il n'est pas installé et utilisé conformément aux instructions, peut causer des interférences nuisibles aux communications radio. Il n'existe toutefois aucune garantie que de telles interférences ne se produiront pas dans une installation particulière. Si cet équipement cause des interférences nuisibles à la réception de signaux radio ou de télévision, ce qui peut être déterminé en éteignant et en allumant l'équipement, l'utilisateur peut tenter de corriger ces interférences par une ou plusieurs des mesures suivantes :

- Réorienter ou déplacer l'antenne de réception.
- Augmenter la distance séparant l'équipement du récepteur.
- Brancher l'appareil dans une prise de courant sur un circuit différent de celui auquel le récepteur est connecté.
- Consulter le revendeur ou un technicien radio/téléviseur expérimenté pour obtenir de l'aide.

Cet appareil est conforme à la partie 18 des règles de la FCC. Pour le Canada seulement Cet appareil est conforme aux normes RSS sur les appareils exemptés de permis d'Industrie Canada. Son fonctionnement est soumis aux deux conditions suivantes : (1) cet appareil ne doit pas causer d'interférences, et (2) cet appareil doit accepter toute interférence, y compris des interférences qui peuvent provoquer un fonctionnement non désiré de l'appareil.



**Water Pik, Inc.**  
**a subsidiary of Church**  
**& Dwight Co., Inc.**  
1730 East Prospect Road  
Fort Collins, CO 80553-0001 USA  
**[www.waterpik.com](http://www.waterpik.com)**

Waterpik® s a trademark of Water Pik, Inc.

Waterpik® (stylized) is a trademark of Water Pik, Inc.

Waterflosser® (stylized) is a trademark of Water Pik, Inc.

Designed in USA. Made in China.

Waterpik® est une marque de commerce de Water Pik, Inc.

Waterpik® (stylisé) est une marque de commerce de Water Pik, Inc.

Waterflosser® (stylisé) est une marque de commerce de Water Pik, Inc.

Conçu aux É.-U. Fabriqué en Chine.

FN 2002XXXX-F AA  
©2019 Water Pik, Inc.