

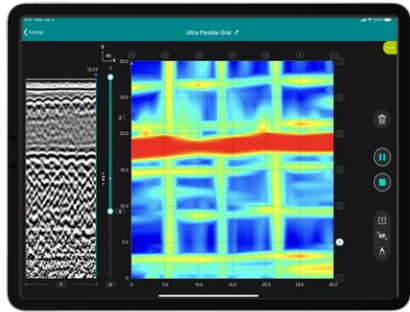

Proceq® GS Live



Quick Start Guide & Product Certificates

Kurzanleitung & Produktzertifikate

Guide de Prise en Main & Certificats de produits

Guida Breve & Certificati di prodotto

Guía de Inicio Rápido & Certificados del producto

Guia de Inicio Rápido & Certificados do produto

Краткое руководство & Сертификаты продукта

クイックスタートガイド & 製品証明書

快速入门指南 & 产品证书

빠른 시작 안내서 & 제품 인증서



SWISS MADE

Proceq GS Live	
A	●
B	●
C	●
D	●
E	●
F	●
G	●
H	●
I	●
J	●
K	○
L	○
M	○
N	○
O	○
P	○
Q	●
R	●
S	●
T	●
U	●
V	○
W	○
Z	○

● Included / inbegriffen / inclus / incluso / incluido / incluido / включены / 含まれる / 包括 / 포함 된

○ Optional / optional / optionnel / opzionale / opcional / opcional / необязательный / オプション / 可選的 / 선택 과목

Proceq GS8000

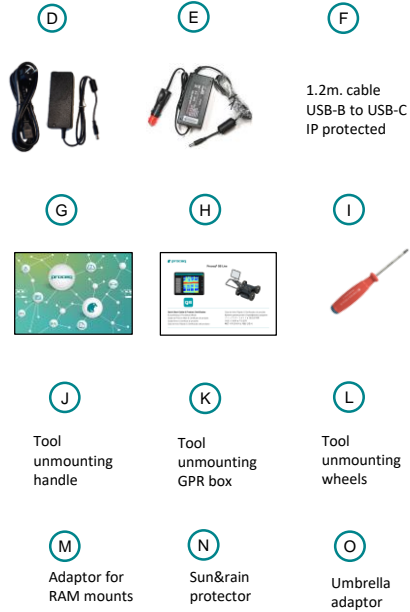

Proceq MA8000

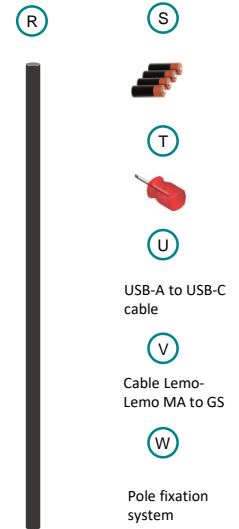

1



2



3



4



5

Apple® App Store >
"Proceq GPR Live"



6

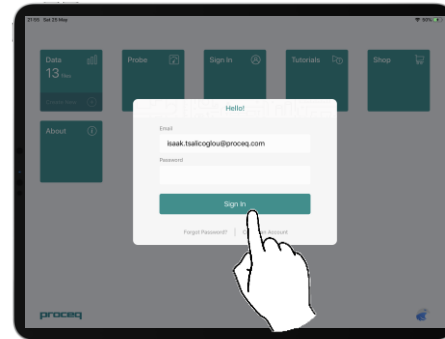
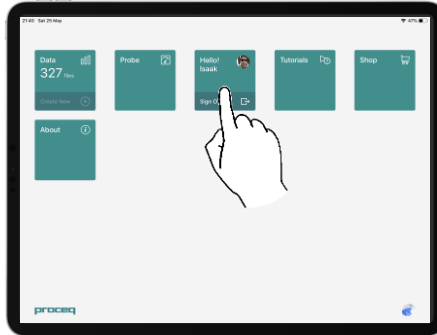

7

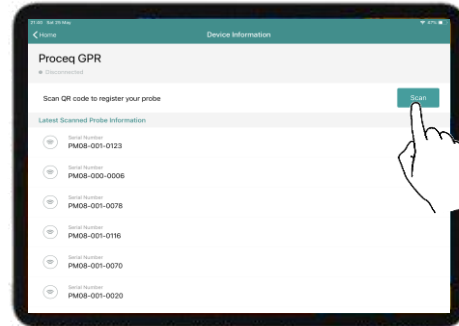
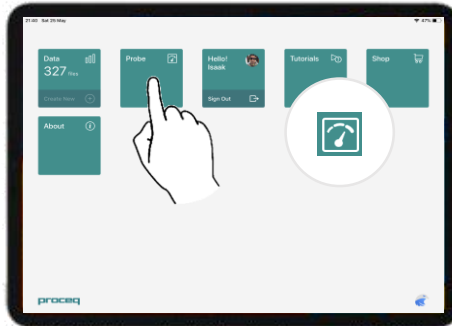

8



9



10

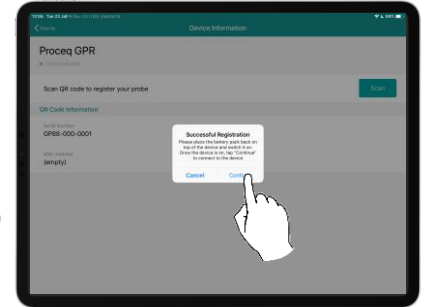

11

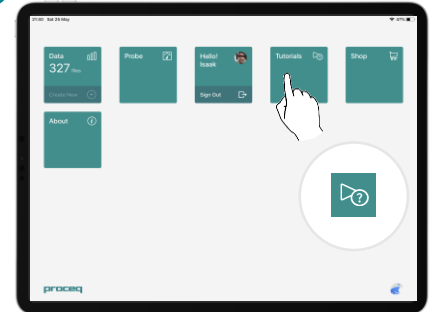

Scanning the QR code is only needed once, for the initial setup.
 Der QR-Code braucht nur einmal für die Ersteinrichtung eingescannt zu werden.
 La numérisation du code QR est nécessaire une seule fois, pour la configuration initiale.
 La scansione del codice QR è necessaria una sola volta, per la configurazione iniziale.
 El código QR tiene que escanearse una sola vez para la instalación inicial.

Apenas é necessário escanear o código QR uma única vez, para a configuração inicial.
 QR-код требуется отсканировать только один раз при первоначальной настройке.
 初期セットアップ時にQRコードのスクリーンは1回だけ必要です。只需在初次设置时扫描一次二维码。
 초기 설정시 QR 코드는 한 번만 스캔하면 됩니다.

12



13

MA pole fixation

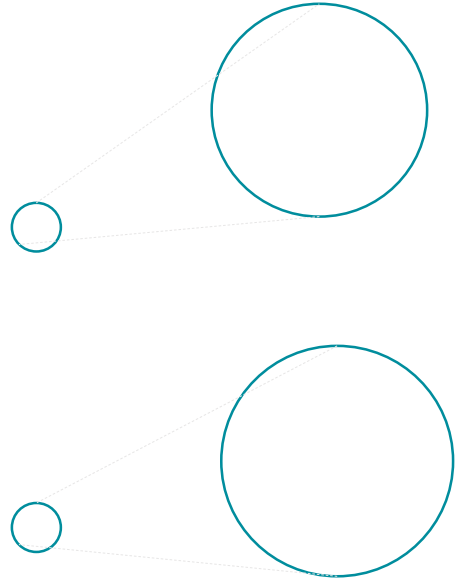

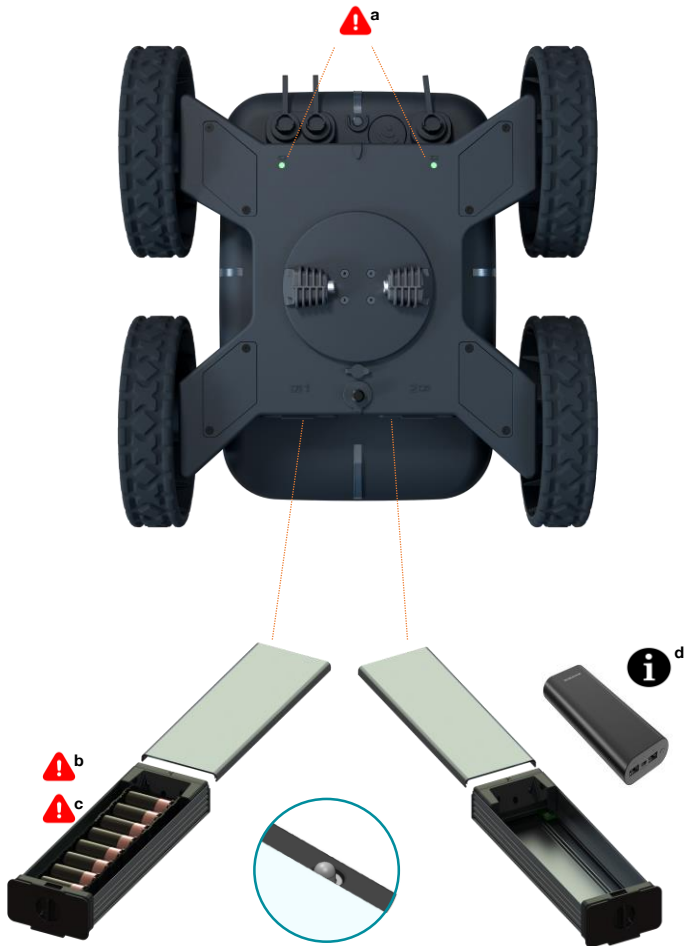

a Green: in use

b Ensure correct polarity when inserting the rechargeable AA batteries. Alternatively, you can use non-rechargeable AA batteries. Warning: do not charge non-rechargeable AA batteries!
 Achten Sie beim Einlegen der wiederaufladbaren AA-Batterien auf korrekte Polarität. Alternativ können Sie nicht wiederaufladbare AA-Batterien verwenden. Warnung: laden Sie keine nicht wiederaufladbaren AA-Batterien auf!
 Assurez-vous que la polarité est correcte lors de l'insertion des piles AA rechargeables. Vous pouvez également utiliser des piles AA non rechargeables. Attention: ne pas charger les piles AA non rechargeables!
 Garantire una corretta polarità quando si inseriscono le batterie AA ricaricabili. In alternativa, è possibile utilizzare batterie AA non ricaricabili. Attenzione: non caricare batterie AA non ricaricabili!
 Asegurar a polaridad correcta al insertar las baterías AA recargables. Alternativamente, puede utilizar baterías AA no recargables. Advertencia: ¡no cargue baterías AA recargables!
 Assegurar a polaridade correcta ao inserir as baterias AA recarregáveis. Alternativamente, você pode usar baterias AA não recarregáveis. Atenção: não carreguem baterias AA não recarregáveis!
 Убедитесь в правильной полярности при установке аккумуляторных батарей типа AA. Кроме того, вы можете использовать не перезаряжаемые батареи типа AA. Предупреждение: не заряжайте неперезаряжаемые батареи типа AA!

適正しい極性を挿入する場合は、二次電池、また、非充電式単三電池を使用することもできます。警告：非充電式単三電池を充電しないでください！
 插入可充电AA电池时，请确保极性正确。另外，也可以使用不可充电的AA电池。警告：不要为不可充电的AA电池充电！
 해올바른 극성을 삽입할 때 AA 배터리를 재충전용. 사용할 수 있습니다. 또는 비허용 AA 건전지. 경고. 을 장구하지 않 비 충전 AA 배터리!

Do not leave the batteries in the pack during storage for longer than 3 months. Remove the AA batteries by following the reverse procedure.

c Lassen Sie die Batterien während der Lagerung nicht länger als 3 Monate im Paket. Entfernen Sie die AA-Batterien nach dem umgekehrten Verfahren.
 Ne pas laisser les piles dans l'emballage pendant plus de 3 mois. Retirez les piles en suivant la procédure inverse.
 Non lasciare le batterie nella confezione durante la conservazione per più di 3 mesi. Rimuovere le batterie AA seguendo la procedura inversa.
 No deje las baterías en el envase durante más de 3 meses. Retire las pilas AA siguiendo el procedimiento inverso.
 Não deixe as baterias na embalagem durante o armazenamento por mais de 3 meses. Retirar as baterias AA seguindo o procedimento inverso.

Не оставляйте батарейки в упаковке во время хранения более 3 месяцев. Извлеките батарейки типа AA, выполнив обратную процедуру.
 電池を3ヶ月以上保管中にパックに入れないでください。逆の手順に従って単三電池を取り外します。
 请勿将电池放入包装中 储存时间超过3个月。按照相反的步骤取出AA电池。
 을 떠나지 않는 배터리 팩에 저장 하는 동안에 대한 이상 3 개월입니다. 을 제거하는 AA 배터리를 통해 다음과 같은 역 절차입니다.

d 5V DC 2A power bank not included.
 5V DC 2A Powerbank nicht im Lieferumfang enthalten
 Chargeur externe 5V DC 2A non inclus.
 Alimentatore portatile (power bank) 5V DC 2A non incluso
 El power bank 5V DC 2A no está incluido
 Power bank 5V DC 2A não incluso
 Внешний аккумулятор 5V DC 2A не входит в комплект
 5V DC 2A 파워뱅크는付属していません
 不含 5V DC 2A 移动电源
 5V DC 2A 파워 뱅크는 포함되어 있지 않음

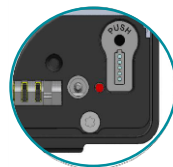
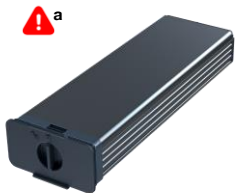

Green: charging; off: finished charging; orange: almost fully charged, temperature limit exceeded (wait or disconnect); red: AA cells incorrectly inserted or temperature limit exceeded (wait or disconnect). Do not let the battery pack discharge for longer than one month.

Grün: Ladevorgang läuft; aus: Ladevorgang abgeschlossen; Orange: fast vollständig aufgeladen, Temperaturgrenzwert überschritten (warten oder Gerät abziehen); Rot: AA-Batterien falsch eingesetzt oder Temperaturgrenzwert überschritten (warten oder Gerät trennen). Batteriepaket niemals länger als einen Monat entladen lassen.

Vert: charge en cours; éteint: charge terminée; orange: presque entièrement chargé, limite de température dépassée (patienter ou débrancher); rouge: Piles AA mal insérées ou limite de température dépassée (patienter ou débrancher). Ne laissez pas le bloc-piles déchargé pendant plus d'un mois.

Verde: in carica; spento: carica terminata; arancione: carica quasi terminata, limite di temperatura superato (attesa o disconnessione); rosso: batterie AA inserite in modo non corretto o limite di temperatura superato (attesa o disconnessione). Non lasciare la batteria scarica per più di un mese.

Verde: cargando; apagado: terminado de cargar; naranja: cargado casi completamente, límite de temperatura excedido (esperar o desconectar); rojo: pilas AA insertadas incorrectamente o límite de temperatura excedido (esperar o desconectar). No dejar que el paquete de baterías se descargue por más de un mes.

Verde, carregando; desligado: carregamento concluído; laranja: quase totalmente carregado, limite de temperatura excedido (aguarde ou desconecte); vermelho: Pilhas AA incorretamente inseridas ou limite de temperatura excedido (aguarde ou desconecte). Não permita que o conjunto de bateria descarregue por mais que um mês.

Зеленый: выполняется зарядка; не горит: зарядка завершена; оранжевый: практически полностью заряжено, температурный предел превышен (подождать или отключить); красный: батареи AA неправильно вставлены, либо температурный предел превышен (подождать или отключить). Аккумуляторы не должны оставаться в разряженном состоянии более одного месяца.

緑色: 充電中。消灯: 充電完了。オレンジ色: ほぼフル充電、温度制限超過 (温度が下がるまで待つか、接続解除します)。赤色: 単三電池が正しく取り付けられていない、または温度制限超過 (温度が下がるまで待つか、接続解除します)。バッテリーパックを放電した状態で1か月以上放置しないでください。

绿灯: 正在充电; 灯熄灭: 完成充电; 橙灯: 即将充满电, 超出温度限制 (等待或断开连接); 红灯: AA电池插入错误或者超出温度限制 (等待或断开连接)。请勿让电池组放电超过一个月。

녹색: 충전중; 꺼짐: 충전 완료; 주황색: 거의 완충됨, 온도 범위 초과; 대기 또는 연결 해제; 적색: AA 셀이 잘못 삽입되었거나 온도 범위를 초과했습니다(대기 또는 연결 해제). 배터리 팩을 1개월 이상 방전된 상태로 두지 마십시오.



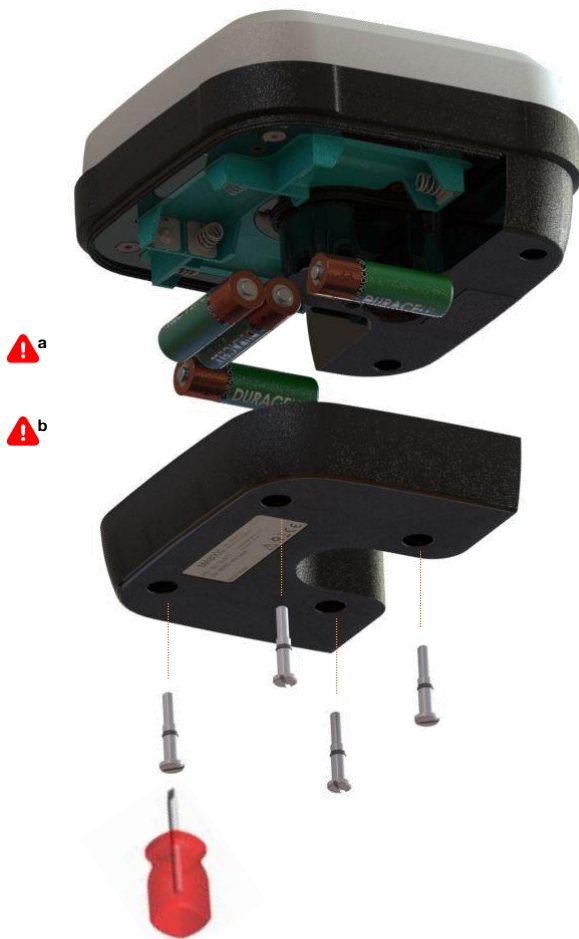

a



b



a

Ensure correct polarity when inserting the rechargeable AA batteries. Alternatively, you can use non-rechargeable AA batteries. Warning: do not charge non-rechargeable AA batteries!

Achten Sie beim einlegen der wiederaufladbaren AA-Batterien auf korrekte Polarität. Alternativ können Sie nicht wiederaufladbare AA-Batterien verwenden. Warnung: laden Sie keine nicht wiederaufladbaren AA-Batterien auf!

Assurez-vous que la polarité est correcte lors de l'insertion des piles AA rechargeables. Vous pouvez également utiliser des piles AA non rechargeables. Attention: ne pas charger les piles AA non rechargeables! Garantire una corretta polarità quando si inseriscono le batterie AA ricaricabili. In alternativa, è possibile utilizzare batterie AA non ricaricabili. Attenzione: non caricare batterie AA non ricaricabili! Asegurar la polaridad correcta al insertar las baterías AA recargables. Alternativamente, puede utilizar baterías AA no recargables. Advertencia: ¡no cargue baterías AA recargables!

Assegurar a polaridade correcta ao inserir as baterias AA recarregáveis. Alternativamente, você pode usar baterias AA não recarregáveis. Atenção: não carreguem baterias AA não recarregáveis!

Убедитесь в правильной полярности при установке аккумуляторных батарей типа AA. Кроме того, вы можете использовать не перезаряжаемые батареи типа AA. Предупреждение: не заряжайте неперезаряжаемые батареи типа AA!

適正しい極性を挿入する場合は、二次電池、また、非充電式単三電池を使用することもできます。警告：非充電式単三電池を充電しないでください!

插入可充电AA电池时，请确保极性正确。另外，也可以使用不可充电的AA电池。警告：不要为不可充电的AA电池充电!

해 올바른 극성을 삽입할 때 AA 배터리를 재충전용, 사용할 수 있습니다. 또는 비충용 AA 건전지. 경고:를 정구하지 않 비 충전 AA 배터리!

Do not leave the batteries in the pack during storage for longer than 3 months. Remove the AA batteries by following the reverse procedure. Lassen Sie die Batterien während der Lagerung nicht länger als 3 Monate im Paket. Entfernen Sie die AA-Batterien nach dem umgekehrten Verfahren.

Ne pas laisser les piles dans l'emballage pendant plus de 3 mois. Retirez les piles en suivant la procédure inverse.

Non lasciare le batterie nella confezione durante la conservazione per più di 3 mesi. Rimuovere le batterie AA seguendo la procedura inversa.

No deje las baterías en el envase durante más de 3 meses. Retire las pilas AA siguiendo el procedimiento inverso.

Não deixe as baterias na embalagem durante o armazenamento por mais de 3 meses. Retirar as baterias AA seguindo o procedimento inverso.

Не оставляйте батарейки в упаковке во время хранения более 3 месяцев. Извлеките батарейки типа AA, выполнив обратную процедуру.

電池を3ヶ月以上保管中にパックに入れないでください。逆の手順に従って単三電池を取り外します。

请勿将电池放入包装中储存时间超过3个月。按照相反的步骤取出AA电池。

을 떠나지 않는 배터리 팩에 저장 하는 동안에 대한 이상 3 개월입니다. 을 제거하는 AA 배터리를 통해 다음과 같은 역 절차입니다.



d

5V DC 2A power bank not included.
5V DC 2A Powerbank nicht im Lieferumfang enthalten
Chargeur externe 5V DC 2A non inclus.
Alimentatore portatile (power bank) 5V DC 2A non incluso
El power bank 5V DC 2A no está incluido
Power bank 5V DC 2A não incluído
Внешний аккумулятор 5V DC 2A не входит в комплект
5V DC 2A 파워뱅크는付属していません
不含 5V DC 2A 移动电源
5V DC 2A 파워 뱅크는 포함되어 있지 않음

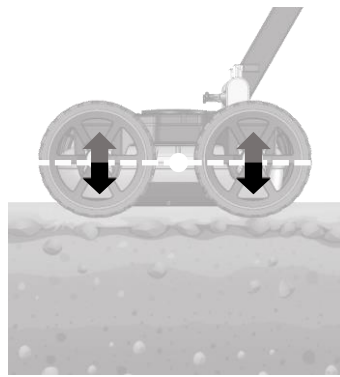
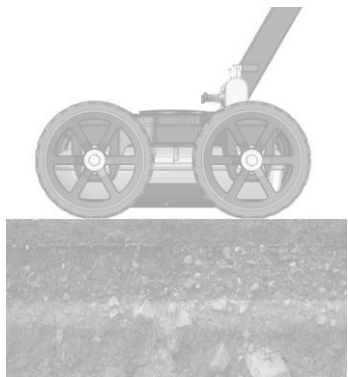



Dismounting
the handle

Tablet holder
options

Declaration of Conformity

Products: Proceq GS8000
Proceq Part Numbers: 393 55 100
Manufacturer: Proceq SA, Ringstrasse 2
8603 Schwerzenbach, Switzerland

We confirm that the Proceq GS8000 products conform with the following directives and standards:

Health: EN 62749:2010
Safety standards: EN 61010-1:2010
Laser classification: EN 60825-1:2014
IP classification: IP 68
Battery directive: 2006/66/EC
Restriction of hazardous substances (RoHS): 2011/65/EC
Radio equipment directive: 2014/53/EU (RED)
EN 301 489-1 v2.1.1: 2017-02
EN 301 489-33 v2.2.1: 2019-04
EN 61326-1:2013
EN 302 066 v2.1.1: 2017-01

Radio compatibility

The conformity is based on all essential and specific radio test suites for that radio equipment category identified by the involved Notified Body.

Proceq GS8000: the notified body Timco Engineering, Inc. (identification number 1177) performed the EU-type examination in compliance with Annex III Module B of the 2014/53/EU Directive and issued the EU-type examination Certificate No. XXXX-XXXXXX-XX-CE. The frequency range is 40 MHz to 3440 MHz with a maximum output power of ≤ -12 dBm (conducted).

Proceq GS8000 (FCC ID: 2ANPE-GS8000): This device complies with part 15 of the FCC Rules. Operation is subject to the following two conditions: (1) This device may not cause harmful interference, and (2) this device must accept any interference received, including interference that may cause undesired operation. Changes or modifications not expressly approved by the party responsible for compliance could void the user's authority to operate the equipment. Operation of this device is restricted to law enforcement, fire and rescue officials, scientific research institutes, commercial mining companies, and construction companies. Operation by any other party is a violation of 47 U.S.C. § 301 and could subject the operator to serious legal penalties.

Schwerzenbach, 20.05.2019

P. Waller

Patrick Waller
Chief Operating Officer



Swiss Made Declaration

Products: Proceq GS8000
Proceq Part Numbers: 393 55 100
Manufacturer: Proceq SA, Ringstrasse 2
8603 Schwerzenbach, Switzerland

We confirm that the Proceq GS8000 instrument was developed and manufactured in Switzerland and fulfills the requirements needed for the declaration "Made in Switzerland" or "Swiss Made".

The requirements for industrial products are specified in detail in the National Swiss Trademark Protection Statute (Art. 47-50, MSchG) covering goods and services.

Schwerzenbach, 20.05.2019

P. Waller

Patrick Waller
Chief Operating Officer

Notice

This document (incl. Quick Start Guide and Product Certificates) constitutes an integral part of Proceq's General Terms and Conditions of Sale and General Terms and Conditions of Rental, together with any other guideline, precautions, policies and conditions which Proceq has made and may make available to you at www.proceq.com/downloads, as amended from time to time (the Documents). Proceq reserves the right to change without notice any information, specifications and recommendations contained in this document and in any of the associated Documents.

You shall observe and be solely responsible for the safe and lawful use of this product, as well as your conduct while using it and any consequences arising thereof. The use and operation of this product is at your own discretion and risk. Proceq hereby disclaims any and all loss, liability or damages resulting from or out of your use of the product. Please ensure you operate and use this product only for purposes that are proper and in accordance with the instructions given herein together with all safety and health precautions, applicable laws, rules, regulations, and as provided for in any of the Documents.



Konformitätserklärung

Produkte: Proceq GP8000, Proceq GP8800
Proceq-Artikelnummern: 393 10 xxx, 393 30 xxx
Hersteller: Proceq SA, Ringstrasse 2
8603 Schwerzenbach, Switzerland

Wir bestätigen, dass das Proceq GP8000, Proceq GP8800 Gerät den folgenden Richtlinien und Normen entspricht:

Gesundheit: EN 62749:2010
Sicherheitsstandards: EN 61010-1:2010
Laser-Klassifizierungen: EN 60825-1:2014
IP-Klassifizierung: IP 54
Akku-Richtlinie: 2006/66/EC
Restriction of Hazardous Substances (RoHS): 2011/65/EC
Richtlinie über Funkanlagen: 2014/53/EU (RED)
EN 301 489-1 v2.1.1: 2017-02
EN 301 489-33 v2.2.1: 2019-04
EN 61326-1:2013
Kompatibilität von Funksystemen: EN 302 066 v2.1.1: 2017-01

Die Konformität basiert auf allen wesentlichen und spezifischen Funktestreihen für diese von der entsprechenden notifizierten Stelle identifizierte Funkanlagenkategorie.

Für Proceq GP8000, die notifizierte Stelle IMQ S.p.A. (ID-Nummer 0051) hat die EU-Baumusterprüfung gemäß Anhang III Modul B der Richtlinie 2014/53/EU durchgeführt und die EU-Baumusterprüfbescheinigung Nr. 0051-RED-0043 ausgestellt.

Für Proceq GP8000: Das Gerät entspricht Teil 15 der FCC-Regeln. Der Betrieb unterliegt den folgenden beiden Bedingungen: (1) Dieses Gerät darf keine schädlichen Störungen verursachen, und (2) dieses Gerät muss empfangene Störungen tolerieren, auch Störungen, die eventuell einen unerwünschten Betrieb verursachen. Änderungen und Umbauten, die von der für die Konformität verantwortlichen Partei nicht ausdrücklich genehmigt wurden, können dazu führen, dass die Benutzungserlaubnis für dieses Gerät erlischt.

Schwerzenbach, 20.05.2019



Patrick Waller
Chief Operating Officer



Erklärung über die Herstellung in der Schweiz



Produkte: Proceq GP8000, Proceq GP8800
Proceq-Artikelnummern: 393 10 xxx, 390 30 xxx
Hersteller: Proceq SA, Ringstrasse 2
8603 Schwerzenbach, Switzerland

Wir bestätigen, dass das Proceq GP8000, Proceq GP8800 Gerät in der Schweiz entwickelt und gefertigt wurde und die zur Führung der Herkunftsangabe "Made in Switzerland" oder "Swiss Made" erforderlichen Voraussetzungen erfüllt.

Die Voraussetzungen für Industrieprodukte sind im Schweizer Bundesgesetz über den Schutz von Marken und Herkunftsangaben (Art. 47-50, MSchG) für Waren und Dienstleistungen ausführlich geregelt.

Schwerzenbach, 20.05.2019



Patrick Waller
Chief Operating Officer

Hinweis

Dieses Dokument (inkl. Kurzanleitung und Produktzertifikaten) stellt einen wesentlichen Bestandteil der Allgemeinen Verkaufs- und Lieferbedingungen und der Allgemeinen Mietbedingungen von Proceq dar, und zwar zusammen mit sämtlichen anderen Leitfäden, Vorsichtshinweisen, Richtlinien und Bedingungen, die Proceq erstellt hat und Ihnen in ihrer jeweils gültigen Fassung unter www.proceq.com/downloads zur Verfügung stellen kann. Proceq behält sich das Recht vor, jederzeit und ohne vorherige Ankündigung Änderungen an den in diesem Dokument und sämtlichen zugehörigen Dokumenten enthaltenen Informationen, Spezifikationen und Empfehlungen vorzunehmen.

Sie sind ausschliesslich und allein für den sicheren und rechtmässigen Einsatz des Produktes sowie für Ihr Verhalten während der Nutzung und die daraus entstehenden Folgen verantwortlich. Die Verwendung und der Betrieb dieses Produktes erfolgen nach Ihrem Ermessen und auf Ihr eigenes Risiko. Proceq lehnt hiermit ausdrücklich jegliche Haftung für Verluste oder Schäden ab, die durch Ihre Verwendung des Produktes entstehen. Bitte stellen Sie sicher, dass Sie dieses Produkt nur zu den vorgesehenen Zwecken und gemäss den hier enthaltenen Anweisungen sowie gemäss allen Vorsichtsmassnahmen im Hinblick auf Sicherheit und Gesundheit, einschlägigen Gesetzen, Vorschriften und wie in den Dokumenten vorgesehen betreiben und einsetzen.

Déclaration de conformité

Produits: Proceq GP8000, Proceq GP8800
Références Proceq: 393 10 xxx, 393 30 xxx
Fabricant: Proceq SA, Ringstrasse 2
8603 Schwerzenbach, Switzerland

Nous confirmons que l'instrument Proceq GP8000, Proceq GP8800 est conforme aux directives et normes suivantes:

Santé:	EN 62749:2010
Normes de sécurité:	EN 61010-1:2010
Classification laser :	EN 60825-1:2014
Classification IP:	IP 54
Directive sur le bloc-pile:	2006/66/EC
Limitation de l'utilisation de certaines substances dangereuses (RoHS):	2011/65/EC
Directive sur les équipements radio:	2014/53/EU(RED) EN 301 489-1 v2.1.1: 2017-02 EN 301 489-33 v2.2.1: 2019-04 EN 61326-1:2013
Compatibilité radio:	EN 302 066 v2.1.1: 2017-01

La conformité repose sur toutes les séries d'essais radio essentielles et spécifiques pour cette catégorie d'équipements radio identifiée par l'organisme notifié concerné.

Pour Proceq GP8000, l'organisme notifié IMQ S.p.A. (numéro d'identification 0051) a procédé à l'examen de type UE en conformité avec l'annexe III, module B de la directive 2014/53/UE et émis le certificat d'examen de type UE n°0051-RED-0043.

Pour Proceq GP8000: Cet appareil est conforme à la partie 15 des règles FCC. Son utilisation est soumise aux conditions suivantes: (1) Cet appareil ne produit pas d'interférences néfastes, et (2) cet appareil doit accepter toute interférence venant de l'extérieur, y compris des interférences susceptibles de causer un fonctionnement non souhaité. Tout changement et toute modification réalisés sans l'accord explicite de la partie responsable de la conformité peut annuler le droit de l'utilisateur à faire fonctionner l'équipement.

Schwerzenbach, 20.05.2019

Patrick Waller
Chief Operating Officer



Déclaration «Fabriqué en Suisse»



Produits: Proceq GP8000, Proceq GP8800
Références Proceq: 393 10 xxx, 390 30 xxx
Fabricant: Proceq SA, Ringstrasse 2
8603 Schwerzenbach, Switzerland

Nous confirmons que l'instrument Proceq GP8000, Proceq GP8800 a été développé et fabriqué en Suisse et qu'il répond aux exigences requises pour la déclaration «Fabriqué en Suisse» ou «Suisse».

Les exigences posées aux produits industriels sont précisées dans la loi suisse sur la protection des marques (Art. 47-50, LPM) couvrant les biens et les services.

Schwerzenbach, 20.05.2019

Patrick Waller
Chief Operating Officer

Avis

Ce document (y compris le guide de démarrage rapide et les certificats de produit) fait partie intégrante des conditions générales de vente et de location de Proceq, au même titre que toutes les autres directives, précautions, politiques et conditions que Proceq a établies et publiées sur le site www.proceq.com/downloads, dans leur version modifiée de temps à autre (les documents). Proceq se réserve le droit de modifier sans préavis toute information, spécification et recommandation figurant dans ce document et dans n'importe quel autre document associé.

Vous devez respecter et être seul responsable de l'utilisation sûre et légale de ce produit, ainsi que de votre conduite lors de son utilisation et des conséquences qui en découlent. L'utilisation de cet instrument se fait à votre entière discrétion et à vos propres risques. Par la présente, Proceq exclut toute perte, toute responsabilité ou tout dommage qui résulte de l'utilisation ou non de l'instrument. Veuillez à utiliser cet instrument seulement aux fins prévues et conformément aux instructions figurant dans les présentes et à l'ensemble des précautions de sécurité et de santé, lois, règles et réglementations en vigueur, et tel que prévu dans n'importe lequel des documents.

Dichiarazione di conformità

Prodotti:: Proceq GP8000, Proceq GP8800
Codici articolo Proceq 393 10 xxx, 393 30 xxx
Produttore: Proceq SA, Ringstrasse 2
8603 Schwerzenbach, Switzerland

Con la presente si dichiara che lo strumento Proceq GP8000, Proceq GP8800 è conforme ai seguenti standard o direttive:

Salute: EN 62749:2010
Standard di sicurezza: EN 61010-1:2010
Classificazione dei laser: EN 60825-1:2014
Classificazione IP: IP 54
Direttiva Batterie: 2006/66/EC
Restrizione all'uso di sostanze pericolose (RoHS): 2011/65/EC
Direttiva Apparecchiature radio: 2014/53/EU (RED)
EN 301 489-1 v2.1.1: 2017-02
EN 301 489-33 v2.2.1: 2019-04
EN 61326-1:2013
Compatibilità elettromagnetica e spettro radio: EN 302 066 v2.1.1: 2017-01

La conformità è basata su tutte le serie di test radio essenziali e specifiche per la categoria di apparecchiatura radio identificata dall'organismo notificato coinvolto.

Per Proceq GP8000, l'organismo notificato IMQ S.p.A. (numero di identificazione 0051) ha effettuato l'attività di esame UE del tipo ai sensi dell'Allegato III Modulo B della direttiva 2014/53/UE e rilasciato il certificato di esame UE del tipo n. 0051-RED-0043.

Per Proceq GP8800: Il presente apparecchio è conforme alla Parte 15 delle normative FCC. Il suo utilizzo è subordinato alle due seguenti condizioni: (1) l'apparecchio non deve causare interferenze dannose e (2) deve accettare qualsiasi interferenza, comprese quelle che possono determinare un funzionamento indesiderato. Eventuali variazioni o modifiche non espressamente approvate dal responsabile della conformità possono invalidare il diritto dell'utente a utilizzare l'apparecchio.

Schwerzenbach, 20.05.2019



Patrick Waller
Chief Operating Officer



Dichiarazione «Swiss Made»



Prodotti:: Proceq GP8000, Proceq GP8800
Codici articolo Proceq 393 10 xxx, 390 30 xxx
Produttore: Proceq SA, Ringstrasse 2
8603 Schwerzenbach, Switzerland

Con la presente si dichiara che lo strumento Proceq GP8000, Proceq GP8800 è stato sviluppato e fabbricato in Svizzera e che soddisfa i requisiti necessari per la dichiarazione "Made in Switzerland" o "Swiss Made".

I requisiti stabiliti per i prodotti industriali sono specificati in dettaglio nella legge federale sulla protezione dei marchi (LPM, artt. da 47 a 50) per beni e servizi.

Schwerzenbach, 20.05.2019



Patrick Waller
Chief Operating Officer

Avviso

Il presente documento (inclusi la Guida breve e i Certificati di prodotto) costituisce parte integrante dei Termini e condizioni generali di vendita e Termini e condizioni generali di noleggio di Proceq, congiuntamente a qualsiasi altro documento – quali linee guida, precauzioni, politiche e condizioni – che Proceq abbia reso o renda disponibile su www.proceq.com/downloads, con le relative modifiche periodiche (i Documenti). Proceq si riserva il diritto di modificare senza preavviso qualsiasi informazione, specifica e raccomandazione contenuta nel presente documento e in uno qualsiasi dei Documenti associati.

L'utente è interamente responsabile per l'uso sicuro e legale di questo prodotto, nonché per la propria condotta durante l'utilizzo e per ogni conseguenza che ne derivi. L'uso e il funzionamento di questo prodotto sono a propria discrezione e rischio. Proceq declina qualsiasi perdita, responsabilità o danno derivante dall'utilizzo del prodotto. Assicurarsi di far funzionare e utilizzare questo prodotto solo per scopi appropriati e in conformità con le istruzioni fornite nel presente documento, seguendo tutte le precauzioni per la sicurezza e la salute, le norme, le regole e i regolamenti applicabili e quanto previsto nei Documenti.

Declaración de conformidad

Productos: Proceq GP8000, Proceq GP8800
Números de pieza Proceq: 393 10 xxx, 393 30 xxx
Fabricante: Proceq SA, Ringstrasse 2
8603 Schwerzenbach, Switzerland

Confirmamos que el instrumento Proceq GP8000, Proceq GP8800 está en conformidad con las siguientes directivas y normas:

Salud: EN 62749:2010
Normas de seguridad: EN 61010-1:2010
Clasificación del láser: EN 60825-1:2014
Clasificación de IP: IP 54
Directiva sobre baterías: 2006/66/EC
Restricciones de sustancias peligrosas (RoHS): 2011/65/EC
Directiva relativa a equipos de radiofrecuencia: 2014/53/EU (RED)
EN 301 489-1 v2.1.1: 2017-02
EN 301 489-33 v2.2.1: 2019-04
EN 61326-1:2013

Cuestiones de compatibilidad electromagnética y espectro de radiofrecuencia:

EN 302 066 v2.1.1: 2017-01

La conformidad está basada en todos las series esenciales y específicas de ensayos radioeléctricos para esa categoría de equipos de radiofrecuencia por el organismo notificado involucrado.

Para Proceq GP8000, el organismo notificado IMQ S.p.A. (número de identificación 0051) ha realizado el examen de tipo UE en cumplimiento de Anexo III Módulo B de la Directiva 2014/53/UE y ha expedido el Certificado de examen de tipo UE no 0051-RED-0043.

Para Proceq GP8000: Este dispositivo está en conformidad con parte 15 de las normas FCC. La operación está sujeta a las siguientes dos condiciones: (1) este dispositivo no deberá causar interferencias perjudiciales, y (2) este dispositivo deberá aceptar cualquier interferencia recibida, incluyendo interferencias que puedan causar un funcionamiento indeseado. Cambios o modificaciones no expresamente autorizadas por el partido responsable del cumplimiento pueden anular la autoridad Schwerzenbach, 20.05.2019

P. Waller

Patrick Waller
Chief Operating Officer



Declaración de Swiss made

Productos: Proceq GP8000, Proceq GP8800
Números de pieza Proceq: 393 10 xxx, 390 30 xxx
Fabricante: Proceq SA, Ringstrasse 2
8603 Schwerzenbach, Switzerland

Confirmamos que el instrumento Proceq GP8000, Proceq GP8800 se ha desarrollado y fabricado en Suiza y satisface la exigencias necesarias para la declaración "Hecho en Suiza" o "Swiss Made".

Los requerimientos de productos industriales están especificados detalladamente en el National Swiss Trademark Protection Statute [estatuto nacional de protección de marcas registradas] (Art.47-50, MSchG) el cual cubre bienes y servicios.

Schwerzenbach, 20.05.2019

P. Waller

Patrick Waller
Chief Operating Officer

Aviso

Este documento (incl. Guía de inicio rápido y certificados del producto) forma integral de las Condiciones generales de venta y de las Condiciones generales de renta, junto con cualquier otra directiva, precaución, política y condición que Proceq haya puesto o vaya a poner a su disposición en www.proceq.com/downloads, con sus enmiendas ocasionales (los Documentos). Proceq se reserva el derecho de modificaciones sin previo aviso o información de cualquier especificación y recomendación contenida en este documento y en cualquier otro documento asociado.

Usted deberá observar y ser el único responsable del uso seguro y legal de este producto, tanto como su conducta durante su uso y cualquier consecuencia resultante de la misma. El uso y la operación de este producto se realizarán bajo su propia discreción y su propio riesgo. Por la presente, Proceq renuncia a toda responsabilidad por pérdida, obligación o daños que resulten de su uso del producto. Por favor, asegúrese de operar y usar este producto sólo para los objetivos adecuados y en conformidad con las instrucciones descritas aquí, junto con todas las precauciones de seguridad y salud, leyes, todos los reglamentos, normas aplicables, y del modo estipulado en cualquiera de estos Documentos.



Declaração de Conformidade

Produtos: Proceq GP8000, Proceq GP8800
Números das peças Proceq: 393 10 xxx, 393 30 xxx
Fabricante: Proceq SA, Ringstrasse 2
8603 Schwerzenbach, Switzerland

Declaramos que o instrumento Proceq GP8000, Proceq GP8800 está em conformidade com os seguintes padrões e diretrizes:

Saúde: EN 62749:2010
Padrões de segurança: EN 61010-1:2010
Classificação do laser: EN 60825-1:2014
Classificação IP: IP 54
Diretriz para bateria: 2006/66/EC
Restrição de substâncias perigosas (RoHS): 2011/65/EC
Diretriz do equipamento de rádio: 2014/53/EU (RED)
EN 301 489-1 v2.1.1: 2017-02
EN 301 489-33 v2.2.1: 2019-04
EN 61326-1:2013
Compatibilidade do rádio: EN 302 066 v2.1.1: 2017-01

A conformidade é baseada em todos os pacotes de testes de rádio essenciais e específicos para a categoria de equipamento de rádio identificada pelo órgão notificado.

Para Proceq GP8000, o órgão notificado IMQ S.p.A. (Número de identificação 0051) realizou o exame do tipo UE em conformidade com o anexo III Módulo B da Diretriz 2014/53/UE e emitiu o Certificado n° 0051-RED-0043 do exame tipo UE.

Para Proceq GP8000: Esse instrumento cumpre o previsto na parte 15 das normas FCC. A operação é sujeita às duas condições seguintes: (1) este instrumento não deve causar interferência prejudicial e (2) este instrumento deve aceitar qualquer interferência recebida, incluindo interferências que possam causar operação indesejada. Qualquer modificação ou alteração que não seja expressamente aprovada pela parte responsável pela conformidade pode tornar inválida a autorização do usuário para operar o equipamento.

Schwerzenbach, 20.05.2019

Patrick Waller
Chief Operating Officer



Declaração de Produto Suíço



Produtos: Proceq GP8000, Proceq GP8800
Números das peças Proceq: 393 10 xxx, 390 30 xxx
Fabricante: Proceq SA, Ringstrasse 2
8603 Schwerzenbach, Switzerland

Confirmamos que o instrumento Proceq GP8000, Proceq GP8800 foi desenvolvido e produzido na Suíça e cumpre os requisitos necessários para a declaração "Produzido na Suíça" ou "Produto Suíço".

Os requisitos para produtos industriais encontram-se especificados em detalhes no Estatuto Nacional de Proteção à Marca Registrada Suíça (art.47-50, MSchG) que diz respeito a produtos e serviços.

Schwerzenbach, 20.05.2019

Patrick Waller
Chief Operating Officer

Aviso

Este documento (incl. o Guia rápido e os Certificados de produto) é parte integrante dos Termos e condições gerais de venda e fornecimento da Proceq e dos Termos e condições gerais de locação, junto com qualquer outra diretriz, precauções, políticas e condições que a Proceq tenha criado e possa disponibilizar em www.proceq.com/downloads, conforme alterado de tempos em tempos (os documentos). A Proceq se reserva o direito de alterar quaisquer informações, especificações e recomendações contidas neste documento e em qualquer um dos documentos associados sem aviso prévio.

Você deve observar e será o único responsável pelo uso seguro e legal de seu próprio equipamento, enquanto estiver usando o equipamento e por todas as respectivas consequências que surgirem. O uso e a operação deste produto são de sua única e exclusiva responsabilidade. Através desta a Proceq isenta-se de todo e qualquer prejuízo, responsabilidade e danos decorrentes do seu uso do produto. Assegure-se que opere e use este produto apenas aos fins apropriados e de acordo com as instruções aqui contidas, junto com todas as precauções de segurança e de saúde, leis, regras, regulamentos aplicáveis e tal como previsto nos documentos.

Декларация соответствия

изделия: Proceq GP8000, Proceq GP8800
Номенклатура компании 393 10 xxx, 393 30 xxx
Proceq: Proceq SA, Ringstrasse 2
Производитель: 8603 Schwerzenbach, (Шверценбах), Швейцария

Мы подтверждаем, что прибор Proceq GP8000, Proceq GP8800 соответствует следующим стандартам и директивам:

Здоровье:	EN 62749:2010
Стандарты безопасности:	EN 61010-1:2010
Классификация лазера:	EN 60825-1:2014
Классификация IP:	IP 54
Директива о батареях и аккумуляторах:	2006/66/EC
Директива по вредным веществам (RoHS):	2011/65/EC
Директива о радиоборудовании:	2014/53/EU (RED) EN 301 489-1 v2.1.1: 2017-02 EN 301 489-33 v2.2.1: 2019-04 EN 61326-1:2013
Электромагнитная совместимость:	EN 302 066 v2.1.1: 2017-01

Соответствие основано на всех основополагающих и специфических электромагнитных тестах для данной категории радиоборудования, указанной в соответствующем уполномоченном органе.

Для Proceq GP8000, уполномоченный орган IMQ S.p.A. (идентификационный номер 0051) выполнил проверку типа ЕС на соблюдение приложения III модуля В директивы 2014/53/EU и выдал сертификат проверки типа EC № 0051-RED-0043.

Для Proceq GP8000: Устройство отвечает требованиям части 15 свода правил FCC (федеральной комиссии по связи США). На использование прибора распространяются два следующих положения: (1) это устройство не может производить опасные помехи, а также (2) данное устройство должно поглощать любые получаемые помехи, в том числе помехи, способные вызвать неправильное функционирование. Внесение изменений или модификаций в конструкцию, не утвержденных в явной форме стороной, ответственной за обеспечение соответствия, может привести к потере пользователем права на использование данного оборудования.

Schwerzenbach, 20.05.2019

P. Waller

Patrick Waller
Chief Operating Officer



Декларация об изготовлении в Швейцарии (Swiss Made)



изделия: Proceq GP8000, Proceq GP8800
Номенклатура компании 393 10 xxx, 390 30 xxx
Proceq: Proceq SA, Ringstrasse 2
Производитель: 8603 Schwerzenbach, (Шверценбах), Швейцария

Мы подтверждаем, что прибор Proceq GP8000, Proceq GP8800 разработан и изготовлен в Швейцарии и соответствует требованиям, предъявляемым при выдаче декларации «Made in Switzerland» или «Swiss Made».

Требования к промышленным изделиям подробно описаны в «Национальном положении Швейцарии об охране товарных знаков» (статьи 47–50, MSchG), которое распространяется на товары и обслуживание.

Schwerzenbach, 20.05.2019

P. Waller

Patrick Waller
Chief Operating Officer

ПРИМЕЧАНИЕ

Настоящий документ (включая краткое руководство пользователя и сертификаты продукции) является неотъемлемой частью общих условий и положений по продажам Proceq и общих условий и положений по аренде, вместе с любыми другими руководствами, мерами предосторожности, правилами и условиями, доступность которых Proceq обеспечила или может обеспечить на сайте www.proceq.com/downloads в соответствии с периодически вносимыми поправками (документация). Компания Proceq сохраняет за собой право без предварительного уведомления изменять информацию, характеристики и рекомендации, содержащиеся в настоящем документе и в любом из соответствующих документов.

Вы несете полную ответственность за безопасное и законное использование данного продукта, должны соблюдать правила его применения, а также ответственны за любые убытки или ущерб в результате использования вами нашего продукта. Использовать и эксплуатировать настоящий продукт только в надлежащих целях, а также в соответствии с приведенными здесь инструкциями вместе со всеми мерами по обеспечению безопасности и защите здоровья, применимыми законами, правилами, нормами и как предусмотрено в любом из настоящих документов.

適合宣言

製品: Proceq GP8000, Proceq GP8800
Proceq部品番号: 393 10 xxx, 393 30 xxx
製造者: Proceq SA, Ringstrasse 2
8603 Schwerzenbach, Switzerland

Proceq GP8000, Proceq GP8800 測定器は以下の指令および規格に準拠しています。

健康: EN 62749:2010
安全規格: EN 61010-1:2010
レーザー分類: EN 60825-1:2014
IP分類: IP 54
バッテリー指令: 2006/66/EC
有害物質使用制限 (RoHS): 2011/65/EC
無線機器指令: 2014/53/EU (RED)
EN 301 489-1 v2.1.1: 2017-02
EN 301 489-33 v2.2.1: 2019-04
EN 61326-1:2013
無線適合性: EN 302 066 v2.1.1: 2017-01

適合性は、関係通知機関によって特定された当該無線機器カテゴリ用のすべての基本
的および特定の無線試験項目に基づいて確認されています。

Proceq GP8000用, 通知機関であるIMQ S.p.A. (ID番号0051) では、2014/53/EU指令
のAnnex III Module Bに準拠してEUタイプの試験を実施し、EUタイプの試験証明書
番号0051-RED-0043) を発行しました。

Proceq GP8000用: このデバイスは、FCC規則のパート15。動作は以下の2つの条件に
従います: (1)このデバイスは有害な干渉を引き起こしてはなりません、かつ(2)このデ
バイスは、望ましくない動作を引き起こす可能性のある干渉を含め、受信したあらゆる
干渉に対応しなければなりません。コンプライアンスに責任を負う当事者による明
示的な承認なしに変更または改造を加えた場合は、デバイスを操作するユーザーの権
限が無効となります。

Schwerzenbach, 20.05.2019

Patrick Waller
Chief Operating Officer



Swiss Made宣言

製品: Proceq GP8000, Proceq GP8800
Proceq部品番号: 393 10 xxx, 390 30 xxx
製造者: Proceq SA, Ringstrasse 2
8603 Schwerzenbach, Switzerland

Proceq GP8000, Proceq GP8800 測定器は、スイス国内で開発および製造され、
「Made in Switzerland」または「Swiss Made」を宣言するのに必要な要件を満たして
います。

工業製品についての要件は、物品およびサービスを対象とする、スイス商標法
(MSchG、第47~50条)で詳しく規定されています。

Schwerzenbach, 20.05.2019

Patrick Waller
Chief Operating Officer

お知らせ

本書(クイックスタートガイドおよび製品保証書を含む)は、Proceqの販売一般条件
およびレンタル一般条件ならびに、Proceqが制定したその他のガイドライン、注意事
項、ポリシーおよび条件(以下、総称して「関連文書」)に不可欠の要素を構成して
います。この文書はwww.proceq.com/downloadsから入手可能であり、随時改訂され
る場合があります。Proceqでは、本書および関連文書に記載の情報、仕様および推奨
事項を予告なしに変更する権利を留保します。

あなたは、この製品の安全で合法的な使用、同様にこの製品を使用している間のあな
たの行動及びそれから生じるあらゆる結果について順守及び責任を負うものとする。
本製品の使用および操作は、ユーザー自身の判断およびリスクで行ってください。こ
こに、Proceqでは、本製品の使用に起因または関連するあらゆる損失、責任または損
害について責任を否認します。本製品を適切な目的にのみ使用し、本書に記載の説明
、安全および健康に関する注意事項、適用法、規則、規制ならびに、関連文書の記載事
項に従って操作してください。



符合性声明

产品： Proceq GP8000, Proceq GP8800
Proceq 部件号： 393 10 xxx, 393 30 xxx
制造商： Proceq SA, Ringstrasse 2
8603 Schwerzenbach, Switzerland

我们确认 Proceq GP8000, Proceq GP8800 仪器符合以下指令和标准：

健康： EN 62749:2010
安全标准： EN 61010-1:2010
激光分类： EN 60825-1:2014
IP 等级： IP 54
电池指令： 2006/66/EC

有害物质限制 (RoHS)： 2011/65/EC
无线电设备指令： 2014/53/EU (RED)
EN 301 489-1 v2.1.1: 2017-02
EN 301 489-33 v2.2.1: 2019-04
EN 61326-1:2013
无线电兼容性： EN 302 066 v2.1.1: 2017-01

该符合性基于所有必要和特定的无线电测试套件（适合指定公告机构所确定的无线电设备类别）。

适用于 Proceq GP8000, 公告机构 IMQ S.p.A. (标识号 0051) 依照 2014/53/EU 指令的附录 III 模块 B 执行欧盟型式检验, 并签发欧盟型式检验证书编号 0051-RED-0043。

适用于 Proceq GP8000：此设备符合美国联邦通信委员会 (FCC) 规则的第15部分规定。其操作应满足以下两个条件：(1) 此设备应当不会造成有害干扰, 以及 (2) 此设备必须接受任何接收到的干扰, 包括可能导致意外操作的干扰。未经合规负责方明确批准的变更或改动可能会导致用户无权操作该设备。

Schwerzenbach, 20.05.2019

Patrick Waller
Chief Operating Officer



瑞士制造声明

产品： Proceq GP8000, Proceq GP8800
Proceq 部件号： 393 10 xxx, 390 30 xxx
制造商： Proceq SA, Ringstrasse 2
8603 Schwerzenbach, Switzerland

我们确认 Proceq GP8000, Proceq GP8800 仪器在瑞士开发和制造, 符合“Made in Switzerland”或“Swiss Made”声明中所需的要求。

工业产品的需求在《瑞士国家商标保护法》(Art.47-50, MSchG) (包括产品与服务) 中进行了详细的定义。

Schwerzenbach, 20.05.2019

Patrick Waller
Chief Operating Officer

注意事项

本文件 (包括快速入门指南与产品证书) 构成Proceq的一般销售条款与细则、一般租赁条款与细则以及Proceq已在www.proceq.com/downloads向您提供或者可能向您提供的任何其他指南、防范措施、政策和条款的不可分割的一部分, 此文件将不时修订。Proceq保留更改本文件与任何相关文件中包含的任何信息、规范和建设的权利, 恕不另行通知。

您应遵守并全权负责本产品的安全和合法使用, 以及您在使用本产品时的行为及由此产生的任何后果。本产品的使用和操作由您自行决定和承担风险。Proceq特此声明: 对于因使用本产品而造成的任何及所有损失、责任或损害, 本公司概不负责。请确保您仅出于正确目的而操作和使用本产品, 并遵守本说明书以及所有安全和健康防范措施、适用法律、条例、规定以及任何文件中的规定。



준수 선언문

제품: Proceq GP8000, Proceq GP8800
Proceq 부품 번호: 393 10 xxx, 393 30 xxx
제조업체: Proceq SA, Ringstrasse 2
8603 Schwerzenbach, Switzerland

Proceq GP8000, Proceq GP8800 장비가 다음의 지침 및 표준을 준수하고 있음을 확인합니다.

조건: EN 62749:2010
안전 표준: EN 61010-1:2010
레이저 등급: EN 60825-1:2014
IP 분류: IP 54
배터리 지침: 2006/66/EC
위험 물질
제한(RoHS): 2011/65/EC
무선 장비 지침: 2014/53/EU(RED)
EN 301 489-1 v2.1.1: 2017-02
EN 301 489-33 v2.2.1: 2019-04
EN 61326-1:2013
무선 호환성: EN 302 066 v2.1.1: 2017-01

적합성은 관련 인증 기관이 규정한 무선 장비 범주에 대한 모든 필수 및 특정 무선 테스트 스위트를 기반으로 합니다.

Proceq GP8000 용, 인증 기관인 IMQ S.p.A. (식별 번호 0051)는 2014/53/EU 지침의 Annex III Module B에 따라 EU형 시험을 수행하고 EU형 시험 인증 번호 0051-RED-0043 을 발행했습니다.

Proceq GP8000 용: 본 장치는 FCC 규칙의 Part 15. 작동은 다음 2가지 조건을 따릅니다. (1) 본 장치는 유해한 간섭을 유발하지 않으며, (2) 본 장치는 원하지 않는 작동을 유발할 수 있는 간섭을 포함한 어떠한 간섭에도 견딜 수 있어야 합니다. 규정 준수 담당 부서의 허가를 받지 않은 상태에서 장비를 변경하거나 개조하면 사용자의 장비 작동 권한이 무효화될 수 있습니다.

Schwerzenbach, 20.05.2019

Patrick Waller
Chief Operating Officer



스위스 제조 선언문

제품: Proceq GP8000, Proceq GP8800
Proceq 부품 번호: 393 10 xxx, 390 30 xxx
제조업체: Proceq SA, Ringstrasse 2
8603 Schwerzenbach, Switzerland

Proceq GP8000, Proceq GP8800 장비는 스위스에서 개발 및 제조되었으며 "스위스에서 제조" 또는 "스위스 제품"이라는 선언문에 필요한 요건을 준수함을 입증합니다.

산업 제품에 대한 요구 사항은 상품 및 서비스에 대한 스위스 상표 보호 법령 (Art.47-50, MSchG)에 자세히 명시되어 있습니다.

Schwerzenbach, 20.05.2019

Patrick Waller
Chief Operating Officer

통지

이 문서(빠른 시작 안내서 및 제품 인증서 포함)는 Proceq가 만들어서 필요에 따라 수시로 개정해서 www.proceq.com/downloads를 통해 제공할 수 있는 기타 지침, 유의사항, 방침 및 조건 등과 함께 Proceq의 판매에 관한 일반 조항 및 조건과 일반 대어 약관의 필수적인 부분을 구성합니다(문서). Proceq는 이 문서 및 관련 문서에 포함된 정보, 사양 및 권장 사항을 통지 없이 변경할 권리를 보유합니다.

귀하는 본 제품의 안전하고 합법적인 사용, 그리고 본 제품을 사용하는 동안 자신의 행동과 그에 따른 결과를 전적으로 책임져야 합니다. 이 제품의 사용 및 작동은 귀하의 재량과 위험 부담에 따라 결정됩니다. Proceq는 제품 사용으로 인해 발생하는 모든 손실, 책임 또는 손해를 거부합니다. 본 제품을 적절한 목적에 한해 본 설명서에 제공된 지침 뿐만 아니라 모든 안전 및 건강 유의사항, 해당 법규, 규칙, 규정, 그리고 문서에 제시된 내용에 따라 작동하고 사용해야 합니다.



For safety and liability information, please download at www.proceq.com/downloads

Subject to change. Copyright © 2019 by Proceq SA, Schwerzenbach. All rights reserved.

Proceq Europe

Ringstrasse 2
CH-8603 Schwerzenbach
Switzerland
+41 43 355 38 00
info-europe@proceq.com

Proceq UK Ltd.

Bedford i-lab, Priory Business Park
Stannard Way
Bedford MK44 3RZ
United Kingdom
+44 123 483 45 15
info-uk@proceq.com

Proceq USA, Inc.

117 Corporation Drive
Aliquippa, PA 15001
U.S.A.
+1 724 512 03 30
info-usa@proceq.com

Proceq Asia Pte Ltd

1 Fusionopolis Way
#20-02 Connexis South Tower
138632 Singapore
+65 6382 3966
info-asia@proceq.com

Proceq Rus LLC

Ul. Optikov 4
korp. 2, lit. A, Office 410
197374 St. Petersburg
Russia
+7 812 448 35 00
info-russia@proceq.com

Proceq Middle East

P. O. Box 8365, SAIF Zone,
Sharjah, United Arab Emirates
+971 6 557 8505
info-middleeast@proceq.com

Proceq SAO Ltd.

Rua Paes Leme, 136, cj 610
Pinheiros, São Paulo
Brasil Cep. 05424-010
+55 11 3083 38 89
info-southamerica@proceq.com

Proceq China

Unit B, 19th Floor
Five Continent International Mansion, No. 807
Zhao Jia Bang Road
Shanghai 200032
+86 21 631 774 79
info-china@proceq.com

