

Google™アプリとGoogle Chrome™が付属しています。
AndroidはGoogle LLCの商標です

① カードの挿入方法

パッドが電話をかけられるようにするには、SIMカードを次の順序で挿入する。

- イジェクトピンを側面の穴に挿入して押し込み、カードトレイをポップする。

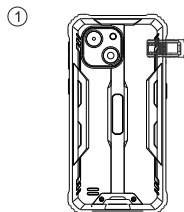

- カードスロットとSIMのベベル角度がパッドを上に向けて一致していることを確認し、カードホルダーを矢印の方向にパッドに挿入する。

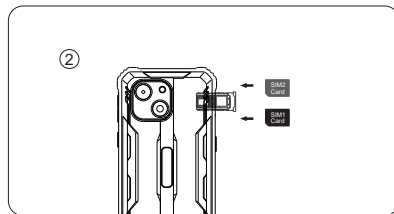

Google™アプリとGoogle Chrome™が付属しています。
AndroidはGoogle LLCの商標です

② 起動方法

取り外し不可能なバッテリー
電源ボタンを3~5秒間押して、起動する。

③ SMS、MMSの送信方法

SMS

- SMSアプリを開く。
- 新しい情報を選択する。
- 電話番号を入力するか、連絡先を閲覧する。
- [情報の編集]を選択して、テキストを入力する。
- 送信 ➤

MMS-ビデオ

- テキストメッセージを書くとき
- 追加したい画像、動画、その他のファイルを選択します。新しい写真や動画をすぐに撮ることもできる。
- 選択または送信 ➤

④ 言語切り替え設定

- メインメニュー-設定システム-言語と入力方法
- 言語と入力方法-言語-言語の追加
- 必要な言語を選択すると、システムは自動的に言語インターフェースに戻る。
- 言語バーの後のアイコンを選択し、最初のアイコンにドラッグする。

⑤ SAR

- 本製品の最大電磁放射吸収率（SAR）は2.0W / kg以下である。
- 国家標準の要件に準拠

EN62209-1:2016 ; EN 62209-2:2010 ; EN 62479:2010;
EN 50360:2017;EN 50566:2017;

Google™アプリとGoogle Chrome™が付属しています。
AndroidはGoogle LLCの商標です

⑥ 安全性-製品の使用中の安全性を確保するために、以下の規則を厳守する必要があります

- パッドは、医療用インプラントまたはリズムアジャスターから15 cm以上離し、コートのポケットにデバイスを入れないでください。
- デバイスやその他のバッテリーを、高温または太陽光、ヒーター、電子レンジ、オープン、給湯器などの発熱機器と一緒にさらさないでください。バッテリーの過熱は爆発を引き起こす可能性があります。
- 充電が完了したとき、または充電されていないときは、充電器をデバイスから外し、充電器をコンセントから抜いてください。
- デバイスに取り外し不可能なバッテリーが装備されている場合は、バッテリーまたはデバイスの損傷を防ぐために、バッテリーを自分で交換しないでください。
- 未承認または互換性のない電源、充電器、またはバッテリーを使用すると、火災、爆発、またはその他の危険を引き起こす可能性があります。
- バッテリーの漏れ、過熱、火災、爆発を防ぐために、バッテリーを分解またはリセットしたり、他の物体を挿入したり、水や他の液体に浸したりしないでください。
- バッテリーを落としたり、押しつぶしたり、引っかいたり、穴を開けたりしないでください。バッテリーに過度の外圧がかかると、内部が短絡してバッテリーが過熱する可能性があります。
- 規格外の充電器による事故については、当社は一切責任を負わない。

CE準拠の全文を読みたい場合は、次のリンクを確認してください：
<http://www.oukitel.com>

Google™アプリとGoogle Chrome™が付属しています。
AndroidはGoogle LLCの商標です

⑦ メンテナンス

- このパッドのメンテナンスを十分に理解し、パッドをより安全かつ効果的に使用し、パッドの耐用年数を可能な限り延長してください。
- 取扱説明書の指示に従ってパッドを開け、付属品を分解し、他の方法を試さないでください。
- パッドを落としたり、叩いたり、振ったりしないでください。パッドを乱暴に扱うと、画面が破裂し、内部回路基板や繊細な構造が損傷する可能性があります。
- パッドの清掃に化学溶剤や洗剤を使用しないでください。水と刺激の少ない石鹸で湿らせた柔らかい綿の布でパッドケースを拭きます。
- レンズは、清潔で乾いた柔らかい布で拭いてください。(例：カメラレンズとディスプレイ)
- 使用中にクラッシュなどの異常画像が発生した場合の処理方法は以下のとおりである。バッテリーが取り外せないパッドの場合は、電源ボタンを12秒以上押し続けると、パッドが強制的に再起動される(再起動時にパッドのロックを解除する)
- 一般的なバグを解決できる。取り外し可能なバッテリー付きのパッドの場合は、バッテリーを取り外してから、バッテリーを挿入して再起動し、バグを解決してください。
- 充電器を使用しないときは、コンセントからプラグを抜いてください。完全に充電されたバッテリーを長時間充電器に接続しないでください。過充電するとバッテリーの寿命が短くなる。
- このマシンの標準パッケージ (パッケージボックス-パッド-手動-保護フィルム-保護ケース-ヘッドセット-USBデータケーブル-OTGケーブル-充電器)

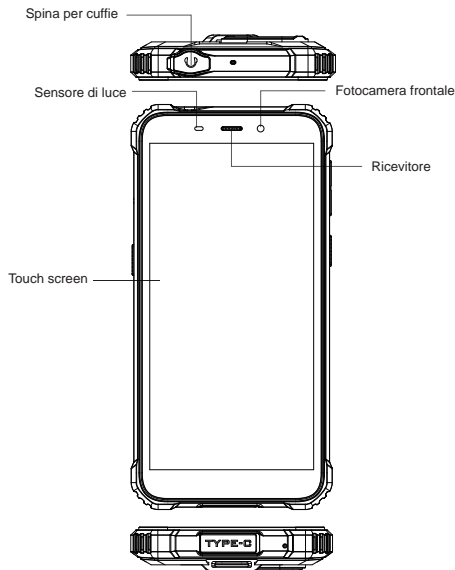

Accessori



Chargeur rapide



TYPE-C



Broche de la carte SIM

Batteria

WP32 include una batteria interna con cui puoi monitorare lo stato della batteria l'icona mostrata in alto a destra dello schermo.

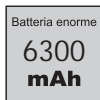

Ricarica rapida da 10W.

Warning

Utilizzare solo batterie approvate da OUKITEL specifiche per il telefono. Batterie incompatibili possono causare lesioni gravi o danni al telefono. Non posizionare mai batterie o telefoni sopra o all'interno di dispositivi di riscaldamento come il microonde, forni, stufe o termosifoni. Le batterie possono esplodere se surriscaldate.

Viene fornito con l'app Google™ e Google Chrome™.
Android è un marchio di Google LLC

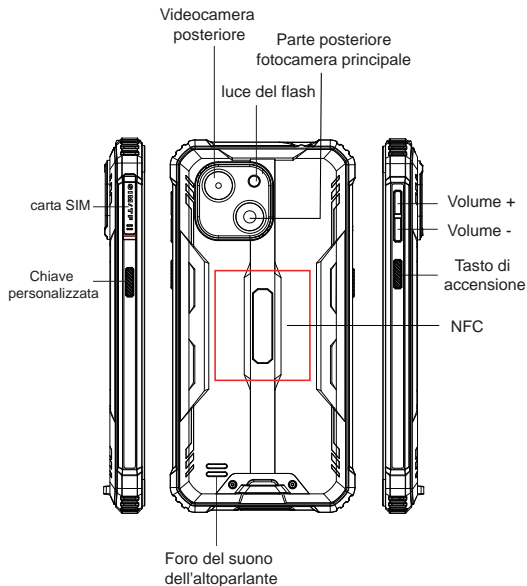

Viene fornito con l'app Google™ e Google Chrome™.
Android è un marchio di Google LLC

1 Come inserire la card

Assicurati che il tuo pad sia in grado di effettuare chiamate, inserire la SIM card nel seguente ordine.

- Inserire e premere il perno di espulsione nel foro sul lato per aprire il vassoio della card.

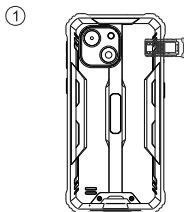

- Con il pad rivolto verso l'alto, inserire il supporto della card nel pad nella direzione della freccia.

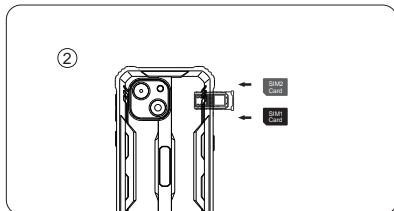

Viene fornito con l'app Google™ e Google Chrome™. Android è un marchio di Google LLC

2 Come avviare

Batteria non rimovibile
Premere il pulsante di accensione per 3-5 secondi per l'avvio

3 Come inviare SMS, MMS

SMS

- Apri l'app SMS
- Seleziona Nuove informazioni
- Inserisci un numero di telefono o sfoglia i tuoi contatti
- Seleziona Modifica informazioni e inserisci il testo
- Spedire ➤

Video MMS

- Durante la scrittura di un messaggio di testo
- Seleziona immagini, video o altri file che desideri aggiungere, anche tu puoi scattare subito una nuova foto o un nuovo video.
- Selezione o invio ➤

4 Impostazioni di cambio lingua

- Menu principale - impostazioni - impostazioni di sistema - lingua e metodo di immissione
- Lingua e metodo di immissione - lingua - aggiunta della lingua
- Seleziona la lingua che ti serve, il sistema salterà automaticamente torna all'interfaccia della lingua
- Seleziona l'icona dopo la barra della lingua e trascinala sulla prima.

5 SAR

- Il tasso di assorbimento della radiazione elettromagnetica massimo (SAR) di questo prodotto è $\leq 2.0W/kg$.
- In linea con i requisiti dello standard nazionale.

EN62209-1:2016 ; EN 62209-2:2010 ; EN 62479:2010;
EN 50360:2017:EN 50566:2017;

Viene fornito con l'app Google™ e Google Chrome™. Android è un marchio di Google LLC

6 Sicurezza: al fine di garantire un utilizzo sicuro il prodotto, devi rispettare rigorosamente le seguenti regole

- Il telefono dovrebbe essere ad almeno 15 cm di distanza da qualsiasi medico impianto o regolatore del ritmo e non mettere mai il dispositivo nel tuo tasca del cappotto.
- Non esporre il dispositivo e altre batterie insieme con le alte temperature o apparecchiature che generano calore come luce solare, stufe, forni a microonde, forni o acqua riscaldatori. Il surriscaldamento della batteria può causare un'esplosione.
- Quando la carica è completa o non si carica, scollegare il caricabatterie dal dispositivo e scollegare il caricabatterie da la presa di corrente.
- Se il dispositivo è dotato di una batteria non rimovibile, non farlo sostituire la batteria da soli per evitare di danneggiare la batteria o dispositivo.
- Uso di una fonte di alimentazione non approvata o incompatibile, caricabatterie o la batteria può causare incendi, esplosioni o altri pericoli.
- Non smontare o ripristinare la batteria, inserire altri oggetti, immergere in acqua o altri liquidi per evitare perdite dalla batteria, surriscaldamento, incendio o esplosione.
- Non far cadere, schiacciare, graffiare o forare la batteria per evitare sottoponendo la batteria a una pressione esterna eccessiva in cortocircuito interno e surriscaldamento della batteria.
- L'azienda non si assume la responsabilità per incidenti causato da apparecchiature di ricarica non standard.

Se vuoi leggere la versione completa della certificazione CE, controlla questo collegamento: <https://www.oukitel.com>

Viene fornito con l'app Google™ e Google Chrome™.
Android è un marchio di Google LLC

7 Manutenzione

- Comprendere a fondo la manutenzione di questo telefono cellulare per utilizzare il telefono cellulare in modo più sicuro ed efficace ed estenderlo il più possibile la vita utile del telefono cellulare.
- Si prega di seguire le istruzioni nel manuale per aprire il telefono, smontare gli accessori e non provare altri metodi.
- Si prega di evitare di cadere, bussare o scuotere il telefono la manipolazione del telefono può causare la rottura dello schermo, danneggiando la scheda elettronica interna e la delicata struttura.
- Non utilizzare solventi chimici o detersivi per pulire il telefono. Pulisci la custodia del telefono con un panno di cotone morbido inumidito con acqua o un sapone delicato.
- Pulire l'obiettivo con un panno morbido, pulito e asciutto. (Esempio: obiettivo della fotocamera) e display.
- Se incontri un'immagine anormale come un crash durante utilizzare, il metodo di elaborazione è il seguente: Per un telefono cellulare che non è possibile rimuovere la batteria, premere e tenere premuto il pulsante pulsante di accensione per più di 12 secondi, il telefono cellulare lo farà essere costretto a riavviare (sbloccare il telefono al riavvio) Può risolvere il bug generale; per il telefono cellulare che può rimuovere la batteria, rimuovere la batteria, quindi inserire la batteria riavviarlo per risolvere il bug.
- Quando il caricabatterie non è in uso, scollegarlo dall'alimentazione Non collegare la batteria che è stata completamente caricata a il caricabatterie per un lungo periodo, poiché il sovraccarico ridurrà la durata della batteria.

Pacchetto standard di questa macchina (scatola del pacchetto
—mobile telefono - manuale - pellicola protettiva - cavo dati
USB - caricatore)

Viene fornito con l'app Google™ e Google Chrome™.
Android è un marchio di Google LLC

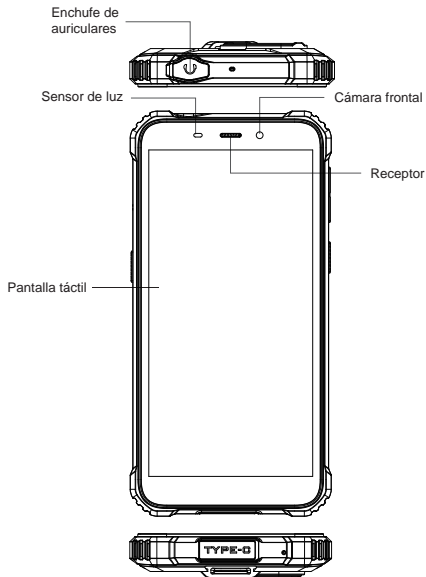

Viene con la aplicación Google™ y Google Chrome™.
Android es una marca comercial de Google LLC

Accesorios



Cargador rápido



TIPO-C



PIN de la tarjeta SIM

Batería

WP32 incluye una batería interna. Puede rastrear el estado de la batería con el icono que se muestra en la parte superior derecha de la pantalla.



Carga rápida de 10 W

Warning

Utilice únicamente baterías aprobadas por OUKITEL diseñadas específicamente para su teléfono.

Las baterías incompatibles pueden causar lesiones graves o daños a su teléfono.

Nunca coloque baterías o teléfonos sobre o dentro de dispositivos de calefacción como hornos microondas, estufas o radiadores. Las baterías pueden explotar si se sobrecalientan.

Viene con la aplicación Google™ y Google Chrome™.
Android es una marca comercial de Google LLC

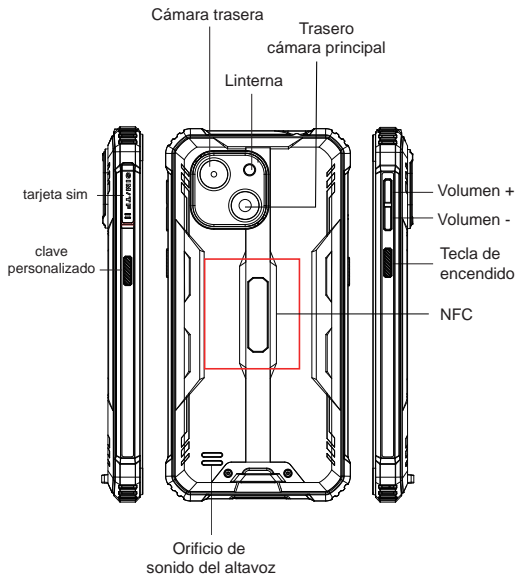

Viene con la aplicación Google™ y Google Chrome™.
Android es una marca registrada de Google LLC

❶ Cómo insertar la tarjeta

Para asegurarse de que su terminal puede realizar llamadas, inserte la tarjeta SIM en el siguiente orden.

- Inserte y presione el perno expulsor en el agujero del lateral para hacer saltar la bandeja de la tarjeta.

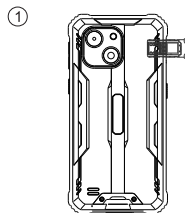

- Con el Pad hacia arriba, inserte el tarjetero en el Pad en la dirección de la flecha.

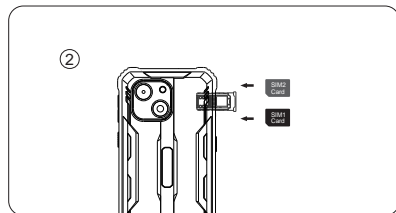

Viene con la aplicación Google™ y Google Chrome™.
Android es una marca registrada de Google LLC

2 Cómo arrancar

Batería no extraíble

Presione el botón de encendido durante 3-5 segundos para arrancar

3 Cómo enviar SMS, MMS

SMS

- Abra la aplicación de SMS
- Seleccionar nueva información
- Ingrese un número de teléfono o explore sus contactos
- Seleccione Editar información e ingrese su texto
- Enviar ►

MMS-video

- Al escribir un mensaje de texto
- Seleccione imágenes, videos u otros archivos que desee agregar, incluso usted puede tomar una nueva foto o video de inmediato.
- Seleccionar o enviar ►

4 Configuración de cambio de idioma

- Menú principal - configuración - configuración del sistema - idioma y método de entrada
- Idioma y método de entrada - idioma - adición de idioma
- Seleccione el idioma que necesita, el sistema saltará automáticamente volver a la interfaz de idioma
- Seleccione el ícono después de la barra de idioma y arrástrelo hasta el primero.

5 SAR

- El índice máximo de absorción de radiación electromagnética (SAR) de este producto es $\leq 2,0\text{W/kg}$.
- En línea con los requisitos de la Norma Nacional

EN62209-1:2016 ; EN 62209-2:2010 ; EN 62479:2010;
EN 50360:2017;EN 50566:2017;

Viene con la aplicación Google™ y Google Chrome™.
Android es una marca comercial de Google LLC

6 Seguridad: para garantizar un uso seguro el producto, debe cumplir estrictamente las siguientes reglas

- El teléfono debe estar al menos a 15 cm de cualquier dispositivo médico, implante o ajustador de ritmo y nunca coloque el dispositivo en su bolsillo de abrigo.
 - No exponga el dispositivo y otras baterías juntas con las altas temperaturas o equipos generadores de calor como la luz del sol, calentadores, hornos microondas, hornos o agua Calentadores El sobrecalentamiento de la batería puede provocar una explosión.
 - Cuando la carga esté completa o no se esté cargando, desconecte el cargador del dispositivo y desenchufe el cargador de la toma de corriente.
 - Si el dispositivo está equipado con una batería no extraíble, no reemplace la batería usted mismo para evitar dañar la batería o dispositivo.
 - El uso de una fuente de alimentación no aprobada o incompatible, cargador o la batería puede provocar incendios, explosiones u otros peligros.
 - No desmonte ni reinicie la batería, inserte otros objetos, sumergir en agua u otros líquidos para evitar fugas de la batería, sobrecalentamiento, incendio o explosión.
 - No deje caer, aplaste, raye ni perforo la batería para evitar someter la batería a una presión externa excesiva, lo que en cortocircuito interno y sobrecalentamiento de la batería.
 - La empresa no asume la responsabilidad por accidentes causados por equipos de carga relacionados no estándar.
- Si desea leer el cumplimiento completo de CE, marque este enlace: <https://www.oukitel.com>

Viene con la aplicación Google™ y Google Chrome™.
Android es una marca comercial de Google LLC

7 Mantenimiento

- Comprenda a fondo el mantenimiento de este teléfono móvil utilizar el teléfono móvil de forma más segura y eficaz, y ampliar la vida útil del teléfono móvil tanto como sea posible.
- Siga las instrucciones del manual para abrir el teléfono, desmonte los accesorios y no intente otros métodos.
- Evite caer, golpear o sacudir su teléfono, el manejo del teléfono puede hacer que la pantalla se rompa, Dañando la placa de circuito interno y la delicada estructura.
- No use disolventes químicos o detergentes para limpiar su teléfono. Limpie la carcasa del teléfono con un paño de algodón suave humedecido con agua o un jabón suave.
- Limpie la lente con un paño suave, seco y limpio.
(Ejemplo: lente de cámara) y pantalla.
- Si encuentra una imagen anormal como un accidente durante uso, el método de procesamiento es el siguiente: Para un teléfono móvil que no puede quitar la batería, presione y mantenga presionado el botón de encendido durante más de 12 segundos, el teléfono móvil ser forzado a reiniciar (desbloquear el teléfono al reiniciar) Puede resolver el error general; para el teléfono móvil que puede quitar la batería, retire la batería, luego inserte la batería y reinicielo para solucionar el error.
- Cuando el cargador no esté en uso, desenchúfelo de la corriente No conecte la batería que se ha cargado completamente a cargador durante mucho tiempo, ya que la sobrecarga acortará duración de la batería.

El paquete estándar de esta máquina (caja del paquete - móvil teléfono - manual - película protectora - cable de datos USB - cargador)

Viene con la aplicación Google™ y Google Chrome™.
Android es una marca comercial de Google LLC

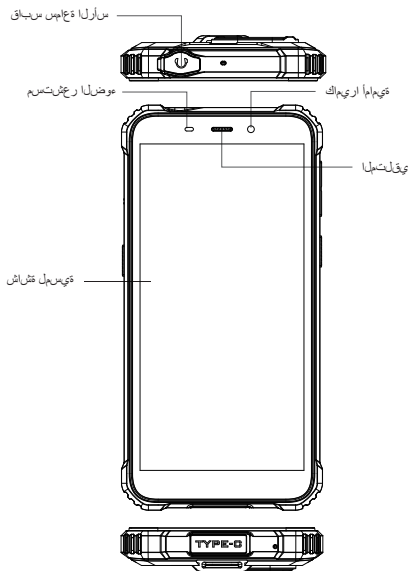

يأتي مع تطبيق Google™ و Google Chrome™.
Android هي علامة تجارية لشركة Google LLC

مستلزمات



محول طاقة



كابل USB-C



SIM قذائف ليس عرضها في عرضها مقرر

البطارية

WP32 يتضمن بطارية داخلية يمكنك تتبع حالة البطارية باستخدام الأيقونة التي تظهر أعلى يمين الشاشة

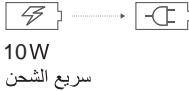

10W
سريع الشحن

تحذير

- المصممة خصيصًا لهاتفك OUKITEL ستخدم فقط البطاريات المعتمدة من
- يمكن أن تتسبب البطاريات غير المتوافقة في حدوث إصابات خطيرة أو تلف الهاتف
- لا تضع البطاريات أو الهواتف على أو في أجهزة التفتحة مثل الميكروويف أو فران أو مشعات
- قد تنفجر البطاريات عند ارتفاع درجة حرارتها

يأتي مع تطبيق™ Google و™ Google Chrome
Android هي علامة تجارية لشركة Google LLC

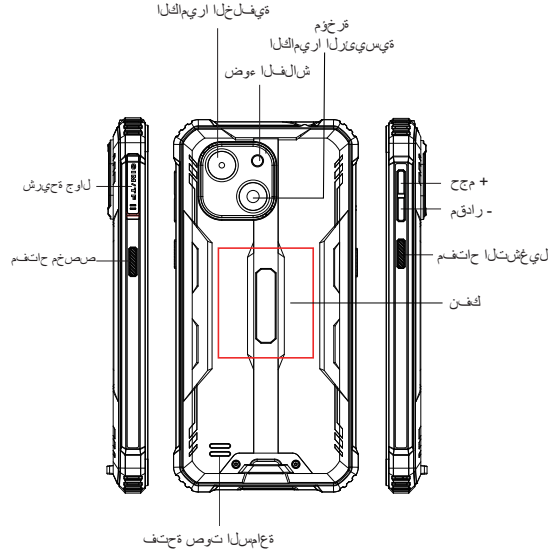

عاجه اهل ا توص عحتف

يأتي مع تطبيق™ Google و™ Google Chrome
Android هي علامة تجارية لشركة Google LLC

2 الإقلاع كيفية

بطارية غير قابلة للإزالة اضغط على زر التشغيل لمدة 3-5 ثوانٍ للتمهيد

1 البطاقة إدخال كيفية

للتأكد من أن هاتفك الذكي قادر على الاتصال ، أدخل بطاقة SIM بالترتيب التالي

• اضغط على دبوس البطاقة في الفتحة الجانبية ثم تبنثق قاعدة البطاقة لأعلى واسحبه

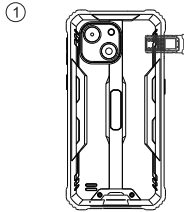

• مع توجيه الهاتف لأعلى ، أدخل حامل البطاقة في الهاتف باتجاه السهم

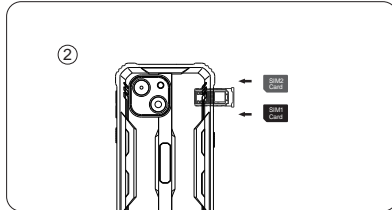

يأتي مع تطبيق™ Google Chrome™ و™
Android هي علامة تجارية لشركة Google LLC

3 كيفية إرسال الرسائل القصيرة ، رسائل الوسائط المتعددة

SMS

- SMS افتح تطبيق
- حدد معلومات جديدة
- أدخل رقم هاتف أو تصفح جهات الاتصال الخاصة بك
- حدد تحرير المعلومات وأدخل النص الخاص بك
- إرسال ➔

MMS - وويديف

- عند كتابة رسالة نصية
- ، حدد الصور أو مقاطع الفيديو أو الملفات الأخرى التي تريد إضافتها
- يمكنه التقاط صورة أو مقطع فيديو جديد على الفور.
- الاختيار أو الإرسال ➔

4 إعدادات تبديل اللغة

- القائمة الرئيسية - إعدادات النظام - اللغة وطريقة الإدخال
- أسلوب اللغة والإدخال - اللغة - إضافة اللغة
- حدد اللغة التي تريد بها ، فسيقتز النظام تلقائيًا العودة إلى واجهة اللغة
- حدد الرمز بعد شريط اللغة واسحبه إلى الأول

5 SAR

- أقصى نسبة امتصاص للإشعاع
- الكهر ومغناطيسي لهذا المنتج ≥ 2.0 واط/كجم
- متوافقًا مع متطلبات المعيار الوطني

EN62209-1: 2016 + EN 62209-2: 2010 + EN 62479: 2010 +
EN 50360: 2017: EN 50566: 2017 +

يأتي مع تطبيق™ Google Chrome™ و™
Android هي علامة تجارية لشركة Google LLC

7 المحافظة على

• الفهم الجيد لتعليمات هذا الهدف المحمول لاستخدام الهاتف بشكل أكثر أماناً وفعالية.
• بتوسيع نطاق خدمة الهاتف المحمول قدر الإمكان.

• يرجى اتباع التعليمات الموجودة في النليل لفتح الهاتف ،بمفك إكسسوارات، و
لا تجرب طرقاً أخرى.

• يرجى تجنب سقوط أو اهتزاز الهاتف قد يؤدي حاد التعامل مع الهاتف. إلى تضرق الشاشة
أو إتلاف لوحة الدوائر الداخلية والهيكال الثقيل

• لا تستخدم المذيبات الكيماوية أو المنظفات لتنظيف هاتفك
امسح الهاتف بقطعة قماش نظيفة ناعمة مبللة بالماء أو صابون خفيف

• نظف العدسة بقطعة قماش نظيفة وجافة وناعمة.(مثال: عدسة الكاميرا) والعرض

• إذا واجهت صورة غير طبيعية مثل تعطل أثناء الاستخدام:
طريقة المعالجة كما يلي

• بالنسبة لهاتف محمول لا يمكنه إزالة البطارية

• يرجى الضغط مع الاستمرار على زر الطاقة لأكثر من 12 ثانية

• سيتم إخبار الهاتف المحمول على إعادة التشغيل (فتح الهاتف عند إعادة التشغيل) يمكنه حل
الخطأ العام ؛ بالنسبة لهاتف المحمول الذي يمكنه إزالة البطارية ، يرجى إزالة البطارية ثم إدخال
البطارية وإعادة تشغيلها لحل الخطأ

• عندما لا يكون الشاحن قيد الاستخدام ، يرجى فصله من معرج الطاقة
لا تقم بتوصيل البطارية المشحونة بالكامل في الشاحن لفترة طويلة ، حيث أن الشحن الزائد
سيسقص من عمر البطارية

- الحزمة القياسية لهذا الجهاز (صندوق الحزمة - المحمول لهاتف - يدوي - فيلم واقي
(شاحن - USB كابل بيانات

6 - من أجل ضمان الاستخدام الآمن -

للمنتج، يجب عليك الالتزام بالصرام ب القواعد التالية

• يجب أن يكون الهاتف على بعد 15 سم على الأقل من أي طيبزرع أو ضبط الإيقاع و
لا تضع الجهاز في جهاز كجيب المعطف

• لا تعرض الجهاز والبطاريات الأخرى معاًم درجات الحرارة العالية أو معدات توليد الح
رار تمثل أشعة الشمس أو السخانات أو أفران الميكروويف أو الأفران أو الماعاد يؤدي أ
رتفاع درجة حرارة البطارية إلى حدوث انفجار

• عند اكتمال الشحن أو عدم اكتمال الشحن ، أفضل الشاحن من الجهاز وأفضل الشاحن من
منفذ الطاقة الرئيسي.

• إذا كان الجهاز مؤزماً بطارية غير قابلة للإزالة ، فلا تفعل ذلكاستبدل البطارية
بنفسك لتجنب إتلاف البطارية أو جهاز

• استخدام مصدر طاقة شاحن غير معتمد أو غير متوافق
قد تتسبب البطارية في نشوب حريق أو انفجار أو مخاطر أخرى

• لا تقم بفك البطارية أو إعادة ضبطها ، أدخل أشياء أخرى ،الغفر في الماء أو السوائل
الأخرى لتجنب تسرب البطارية ،ارتفاع درجة الحرارة أو نشوب حريق أو انفجار

• لا تسقط البطارية أو تسحقها أو تخدشها أو تنقبها لتجنب ذلككما يؤدي إلى تع
رضك البطارية لضغط خارجي مفرطفي دائرة قصر داخلية وارتفاع درجة حرارة
البطارية

• لا تتحمل الشركة مسؤولية الحوادثبسبب معدات الشحن غير القياسية ذات الصلة

بالكامل ، يرجى التحقق CE إذا كنت ترغب في قراءة إنجاز
الرابط : <https://www.oukitel.com>

FCC Warning

15.19 Labeling requirements.

This device complies with part 15 of the FCC Rules. Operation is subject to the following two conditions: (1) This device may not cause harmful interference, and (2) this device must accept any interference received, including interference that may cause undesired operation.

15.21 Information to user.

Any Changes or modifications not expressly approved by the party responsible for compliance could void the user's authority to operate the equipment.

15.105 Information to the user.

Note: This equipment has been tested and found to comply with the limits for a Class B digital device, pursuant to part 15 of the FCC Rules. These limits are designed to provide reasonable protection against harmful interference in a residential installation. This equipment generates uses and can radiate radio frequency energy and, if not installed and used in accordance with the instructions, may cause harmful interference to radio communications.

However, there is no guarantee that interference will not occur in a particular installation. If this equipment does cause harmful interference to radio or television reception, which can be determined by turning the equipment off and on, the user is encouraged to try to correct the interference by one or more of the following measures:

-Reorient or relocate the receiving antenna.

-Increase the separation between the equipment and receiver.

-Connect the equipment into an outlet on a circuit different from that to which the receiver is connected.

-Consult the dealer or an experienced radio/TV technician for help.

Absorption Rate (SAR) information:

This device meets the government's requirements for exposure to radio waves. The guidelines are based on standards that were developed by independent scientific organizations through periodic and thorough evaluation of scientific studies. The standards include a substantial safety margin designed to assure the safety of all persons regardless of age or health.

FCC RF Exposure Information and Statement

The SAR limit of USA (FCC) is 1.6 W/kg averaged over one gram of tissue. This device was tested for typical body-worn operations with the back of the device kept 5 mm from the body. To maintain compliance with FCC RF exposure requirements, use accessories that maintain an appropriate separation distance between the user's body and the back of the device. The use of belt clips, holsters and similar accessories should not contain metallic components in its assembly. The use of accessories that do not satisfy these requirements may not comply with FCC RF exposure requirements, and should be avoided. Use only the supplied or an approved antenna.

CE Warning

1.Risk of explosion if battery is replaced by an incorrect type. Dispose of used batteries according to the instructions.

2.Adapter shall be installed near the equipment and shall be easily accessible.

3.The operating temperature of the EUT can't exceed 45 °C and shouldn't be lower than 0 °C .

4.The plug considered as disconnect device of adapter.

5.The device complies with RF specifications when the device used at 5mm from your body.

6.The product shall be connected to a USB interface of version USB2.0 or higher.

7.The band 5150-5350MHz indoor use only.

Hereby, **SHENZHEN YUNJI INTELLIGENT TECHNOLOGY CO., LTD** declares that this product is in compliance with essential requirements and other relevant provisions of Directive 2014/53/EU. This product is allowed to be used in all EU member states.

Frequency band	Max. output power(dBm)
BLE	-1.76(EIRP)
EDR	6.61 (EIRP)
WiFi	16.11 (EIRP)
5G WiFi	13.71(EIRP)
GSM900	32.92(conducted)
DCS1800	29.8(conducted)
WCDMA Band I	21.41 (conducted)
WCDMA Band VIII	21.73 (conducted)
LTE Band 1	22.17 (conducted)
LTE Band 3	22.87 (conducted)
LTE Band 7	20.66 (conducted)
LTE Band 8	22.90(conducted)
LTE Band 20	22.54(conducted)

MIC Warning

The band 5150-5350MHz indoor use only.