



Thank You for Shopping at Radioddity!
FIND TUTORIALS, SUPPORT AND MORE



<https://www.radioddity.com/>



<https://www.facebook.com/radioddity>



<https://www.youtube.com/c/Radioddityradio>



Radioddity

Two Way Radio

FS-T2/PR-T2

**User Manual
Benutzerhandbuch**



Visit [Radioddity.com](https://radioddity.com) For Downloads And Help

About Radioddity

“You, our friend and customer, are at the forefront of what we do.”

Nothing is more important than your time, and your money. When buying radios online, you face a dilemma: Save time and purchase from a reputable website at a high price, or try to save money by purchasing from an un reputable dealer at the cost of your time spent dealing with quality and service issues. At Radioddity.com, you don't have to choose between low prices and a safe shopping experience. Whether you're a first time buyer or a seasoned HAM, we hope you'll find our products, prices, content and resources to be just what you need.

In the past several years, Radioddity has been better serving the needs of two-way radio buyers by creating a safe shopping experience. We do this by providing the highest quality products, at an affordable price, and backing that up with superior quality service. It sounds simple to us.

That is our promise: to improve your buying experience.

Through strong partnerships which allow us to bring you the latest technology from our own brand Radioddity and on behalf of our caring and responsive Customer Support team, we strive to fulfill that promise and better meet your needs every day.

Along with this promise, we hope to give you more value. Be that by offering you the latest and greatest in DMR and analog radios, accessories and related products, by providing superior technical support, or by working with thought leaders in the Amateur Radio Industry to develop enriching content to entertain and assist you in your buying process including our Blog, FAQ, and Newsletter. Your concerns are our concerns.

We do all of this to help you find the highest quality of radios, for low prices, with as little headache to the consumer as possible. If we are failing you in this promise in any way, let us know via email:

support@radioddity.com



Visit [Radioddity.com](https://radioddity.com) For Downloads And Help

Über Radioddity

“Sie, unser Freund und Kunde, stehen im Mittelpunkt unseres Handelns.”

Nichts ist wichtiger als Ihre Zeit und Ihr Geld. Wenn Sie Funkgeräte online kaufen, stehen Sie vor einem Dilemma: Sparen Sie Zeit und kaufen Sie von einer seriösen Website zu einem hohen Preis, oder versuchen Sie, Geld zu sparen, indem Sie von einem unberechenbaren Händler auf Kosten Ihrer Zeit, die Sie mit Qualitäts- und Servicefragen verbringen, kaufen. Bei Radioddity.com müssen Sie sich nicht zwischen niedrigen Preisen und einem sicheren Einkaufserlebnis entscheiden. Ob Sie nun das erste Mal bei uns etwas kaufen oder ein erfahrener Funkamateurliebhaber sind, wir hoffen stets, dass Sie mit unseren Produkten, Preisen, Inhalten und Quellen genau das finden, was Sie brauchen.

In den letzten Jahren hat Radioddity die Bedürfnisse der Käufer von Funkgeräten besser erfüllt, indem es ein sicheres Einkaufserlebnis geschaffen hat. Wir tun dies, indem wir die hochwertigsten Produkte zu einem erschwinglichen Preis anbieten und diese mit einem erstklassigen Service unterstützen. Das klingt für uns einfach.

Unser Versprechen: Ihr Einkaufserlebnis zu verbessern.

Durch starke Partnerschaften sind wir in der Lage, Ihnen unter dem Markennamen neueste Technologie anzubieten. Unsere fürsorglichen und reaktionsschnellen Kundendienstteams unterstützen uns dabei, dieses Versprechen einzuhalten und Ihre Bedürfnisse jeden Tag noch besser zu erfüllen.

Zusammen mit diesem Versprechen hoffen wir, Ihnen den entsprechenden Mehrwert zu geben. Sei es, indem wir Ihnen die neuesten und besten DMR- und Analogfunkgeräte, Zubehör und verwandte Produkte anbieten, indem wir einen hervorragenden technischen Support bieten, oder indem wir mit führenden Köpfen der Amateurfunkbranche zusammenarbeiten, um hilfreiche Inhalte zu entwickeln, die Sie in Ihrem Kaufprozess unterstützen, einschließlich unseres Blogs, unserer FAQ und unseres Newsletters. Ihre Anliegen sind unsere Anliegen.

All dies machen wir um Ihnen zu helfen, qualitativ hochwertige Funkgeräte zu niedrigen Preisen, mit so wenig Kopfschmerzen für den Verbraucher wie möglich zu erwerben. Wenn wir Ihrer Meinung nach dieses Versprechen in irgendeiner Weise nicht einhalten, lassen Sie es uns dies bitte per E-Mail wissen:

support@radioddity.com



Table of Contents

Chapter 1. Initial setup	01
Safety Information	01
Features and functions	02
What's in the box.....	02
Charging and battery maintenance	03
Chapter 2. Getting to know your radio	05
The main display	07
Chapter 3. Basic operation	08
VOX (Voice Operated Transmission).....	09
NOAA Weather Broadcast (Only available for the US version).....	11
Squelch Level	11
High/Low Power	12
TOT.....	12
Clear Tail.....	13
Chapter 4. Computer Programming	13
Appendix A. - Troubleshooting.....	14
Appendix B. Technical specifications	15
Appendix C- PMR/FRS frequency table	17



Indice dei Contenuti

Kapitel 1 - Erste Schritte	19
Sicherheitshinweise	19
Gerätbeschreibung.....	20
Was ist im Karton	21
Laden und Pflege des Akku	22
Kapitel 2 - Mit dem Funkgerät vertraut werden	24
Das Hauptdisplay	26
Kapitel 3 - Grundlegende Funktionsweise	27
VOX (stimmaktivierter Sendebetrieb)	28
Rauschsperre	30
TX Time Out (TOT).....	31
Hohe / niedrige Leistung	32
Clear Tail.....	32
Kapitel 4 - Programmierung mit dem Computer	33
Anhang A. Fehlersuche.....	33
Anhang B - Technische Daten.....	34
Anhang C- PMR Frequenztabelle	36



Chapter 1 – Initial Setup

Safety Information

Please read the following brief instructions, non-compliance with these rules may cause danger or violate the law.

1. Refer to local government regulations before using this radio, improper use may violate the law.
2. Turn off the radio before getting close to flammable or explosive areas.
3. Turn off the radio before you get near explosive or ignition zones.
4. Do not use radio whose antenna is damaged, touching damaged antenna will cause heat injury.
5. Do not attempt to open the radio; the maintenance work should be done by technical expert only.
6. To avoid troubles caused by electromagnetic interference or electromagnetic compatibility, please turn off the radio in places where have the banner "Do not use wireless equipment", such as hospital and other healthcare facilities.
In the car with an airbag, do following the brief instructions, non-compliance with these rules may cause danger or violate the law.
7. The radio within the scope of the airbag deployment.
8. Do not store the radio under the direct sunshine or in hot areas. When you transmit with the radio, do keep away from its antenna for 5cm at least.
9. If the radio appears smelly or smoky, please shut off its power immediately and contact your local dealer.
10. Do not transmit too long due to possible heat build-up.
When transmitting with a portable radio, hold the radio in a vertical position with the microphone 3 to 4 centimeters away from your lips; also make sure the antenna stays at least 2.5 centimeters away from your body when transmitting.



Features and Functions

- VOX (voice-activated transmit).
- Scan
- Monitor
- Keypad tone
- Low battery alert
- Keypad lock
- USB charging
- NOAA weather broadcast
- Squelch
- Roger Tone
- Clear Tail
- TOT

What's in the box

We recommend you to check the items listed in the following table before discarding the package box.

- 2 PCS FS-T2/PR-T2 Radio Body
- 2 PCS 1500mAh Battery Pack
- 2 PCS Belt Clip
- 2 PCS Earpiece
- 1 PCS USB Charging Cable
- 2 PCS Lanyard
- 1 PCS English & German Manual

Note: The Radio is compatible with other accessories which are available on: www.radioddity.com/





Belt clip

At the back of the radio has a clip slot, correctly align the back clip with the slot, then use the screws to screw up the belt clip.

Battery installation

Before attaching or removing the battery, make sure your radio is powered off. Install the battery at the top slot in place, then push the battery to lock it out. Conversely, push the locking-latch at the bottom to open the battery cover.

Battery power display & Low battery alert

In the top-right corner of the display , there is a power indicator to show the battery level. When the battery is indicated , the radio will ring every 10 seconds or after releasing the PTT key, to remind you to replace the battery or charge.

Charging and battery maintenance

Charging

Battery should be fully charged before initial use. Optimum battery efficiency will be achieved after the three full battery charge and discharge cycles.

How to hook up and use the charger correctly:

1. Plug the USB cable into the power adapter.
2. Plug the AC adapter of the power adapter into the main AC outlet.
3. Connect micro-USB plug to the charger port at the back of radio.

Note: Radio should be turned OFF during a charge cycle.



Battery Maintenance

The battery for your radio comes uncharged from the factory; please let it charge for at least 3-4 hours before you start using your radio.

Use only batteries approved by the original manufacturer.

- Never attempt to disassemble your battery pack.
- Do not expose your batteries to fire or intense heat
- Dispose of batteries in accordance with local recycling regulations.

Prolonging your battery's life

- Only charging batteries in normal room temperatures.
- When charging a battery attached to the radio, power off the radio for a faster charge.
- Before the charging is completed, do not unplug the power to the charger or remove the battery.
- Never charge or use a wet battery.
- Batteries wear out over time. When the radio is operated in a shorter time, please consider purchasing a new battery to replace.
- Battery's performance will be reduced in temperatures below Zero. When working in cold environments, it is suggested to prepare a spare battery. Preferably inside your jacket or in a similar location in order to keep the battery warm.
- Dust can interfere with the connection between battery and the radio. If necessary wipe the contacts with a clean cloth to ensure proper contact with radio and charger.

Storage

In order to prevent damage from over discharge, the battery must be left with partial power. This radio uses a lithium-based battery and a 40% charge is recommended. This level minimizes age-related capacity loss while keeping the battery in operating condition and allowing self-discharge.



To avoid severe capacity degradation of your battery while in long-term storage, please cycle the battery at least every six (6) months.

Store your batteries in a cool and dry place, never above normal room temperatures.

Chapter 2 – Getting to know your radio

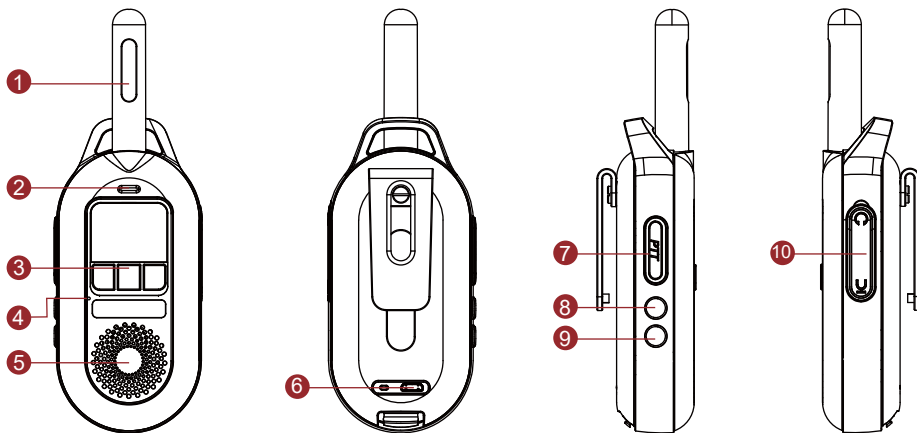

1. Antenna	3. Keypad	5. Speaker	7. PTT key	9. Monitor/Switch to NOAA
2. LED indicate	4. Microphone	6. USB jack	8. Scan/Lock key	10. Headphone jack



S/L Key (SCAN & Keypad Lock)

Short press [S/L] to start scanning, another short press turns the SCAN function off.

Press and hold [S/L] to enable keyboard lock function (inactive the key function except PTT key and monitor key), another long press to close.

M Key (Monitor)

Switch between NOAA and channel mode with [M] key. (Activate the NOAA first, see page #14)

Press and hold [M] to monitor the signal. The squelch will be turned on at that time so you can listen to the signal clearer.

POWER/MENU Key

Press and hold the POWER/MENU key to turn on the radio, another long press will turn it off. When the radio is on, short press this key to enter the menu mode.

UP & DOWN Key

Press the [UP] button to increase the volume, and press the [DOWN] button to decrease volume. There are 8 levels volume available for adjustment.



The main display

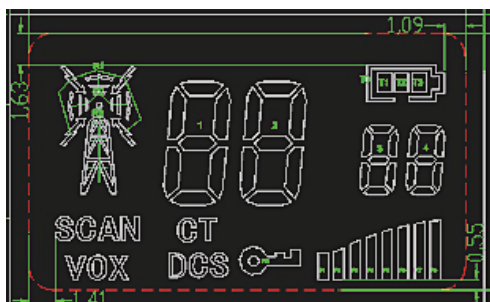

Icon	Description	Icon	Description
	Transmit and receive indicator		Channel indicator
	Battery power indicator		CTCSS/DCS tone indicator
SCAN	When the scan is on	VOX	VOX enabled
DCS	DCS enabled	CT	CT enabled
	Keypad lock		Volume level indicator



Chapter 3 – Basic operation

Quick Start Guide

1. Install battery in radio body until it clicks (be gentle!)
2. After install the battery, the radio will turn on automatically.
3. Select your desired channel, press the PTT and talk!

Channel Switch

- In standby mode, press [POWER/MENU] to enter the channel selection , and the current channel number (the big number in the middle of the screen) starts flashing.
- Press [UP] or [DOWN] to select the channel.
- Press [POWER/MENU] to enter the next menu, or press [PTT] to save the new settings and back to the standby mode, you can also wait for 8 seconds and it will be saved automatically.



VOX (Voice Operated Transmission)

VOX is convenient to start a conversation without pressing the PTT button. The transceiver automatically switches to Transmission Mode when the VOX will activate the transmit mode to transmit the signal when you are speaking to the microphone.

1. When operating the VOX function, be sure to set the VOX gain level which allows the transceiver to recognize the sound.
2. If the microphone is too sensitive, the transceiver will begin transmitting when there is noise in the background.

If it is not sensitive enough, it will not pick up your voice when you are speaking. Be sure to adjust the VOX gain level to an appropriate sensitivity to allow smooth transmission.

- In standby mode, press [POWER/MENU] key for 3 times to enter VOX setting, then the "VOX" icon will display on the LCD screen.
- Press [UP] or [DOWN] to select OFF/1/2/3
- Press [POWER/MENU] to enter the next menu, or press [PTT] to save the new setting and back to the standby mode, you can also wait for 8 seconds and it will be saved automatically.

Tip: Select appropriate parameters according to the noise situation of the use environment:

- 3= high sensitivity, suitable for low background noise.
- 2= medium sensitivity, suitable for most situations.
- 1= low sensitivity, suitable for loud background noise.



Key Tone

It allows you to set the button tone on or off.

- In standby mode, press [POWER/MENU] for 4 times to enter the key tone setting, and the LCD screen

will display , the ON/OFF will flash.

- Press UP or DOWN to select ON or OFF.
- Press [POWER/MENU] to enter the next MENU, or press [PTT] to save the new setting and back into the standby mode, you can also wait for 8 seconds and it will be saved automatically.

Roger Tone

When roger tone is turned on, the transmission is over, the radio will make a unique sound, indicate that the conversation is completed.

- In standby mode, press [POWER/MENU] for 5 times to enter Roger tone selection, the LCD screen

will display , and the ON/OFF will flash.

- Press [UP] or [DOWN] to select ON or OFF.
- Press the [POWER/MENU] to the next menu, or press the [PTT] key to save the new setting and back to the standby mode, you can also wait for 8 seconds and it will be saved automatically.



NOAA Weather Broadcast (Only available for the US version)

- In standby mode, press [POWER/MENU] for 6 times to enter the weather channel selection, “Fx” will keep flashing on the screen, you can select the desired channel, there are 10 NOAA channels available in T2 (the frequencies listed in the following table.) (x = “0,1,2...9”), “0F” indicate that turn off the NOAA function.
- A shortcut to switch to the NOAA mode, in standby mode, short press [M] to turn on the NOAA (when NOAA function is enabled)

F0:162.550MHz	F1:162.400MHz	F2:162.475MHz	F3:162.425MHz	F4:162.450MHz
F5:162.500MHz	F6:162.525MHz	F7:161.650MHz	F8:161.775MHz	F9:163.275MHz

Squelch Level

Squelch level only can be adjusted on the software. Squelch is used to mute the speaker when no signals are present (Squelch OFF). With the squelch level correctly set, you can hear the sound only while receiving signals (Squelch ON).

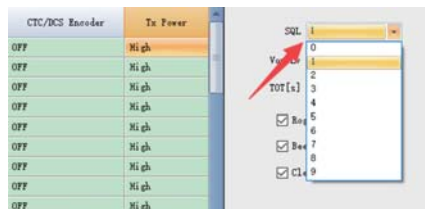

High/Low Power

High/low power only can be switched on the software.

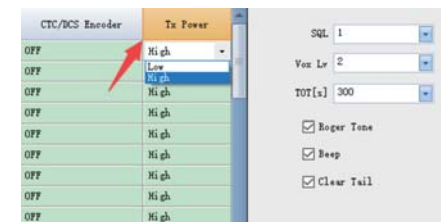

TOT

TOT only can be adjusted on the software. This feature provides a safety switch, which limits transmission time to the programmed value. This will promote battery conservation by not allowing you to make excessively long transmissions, and in the event of a struck PTT switch, it can prevent interference to other users as well as battery depletion.

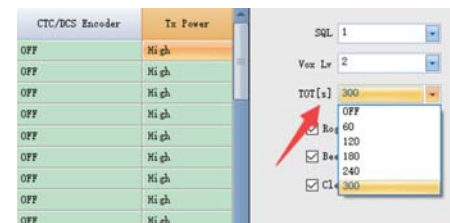



Clear Tail

Clear tail only can be adjusted on the software. During the call, the transmitter releases the PTT button to stop transmitting, and the receiver will receive a harsh “click” sound called the tail sound.

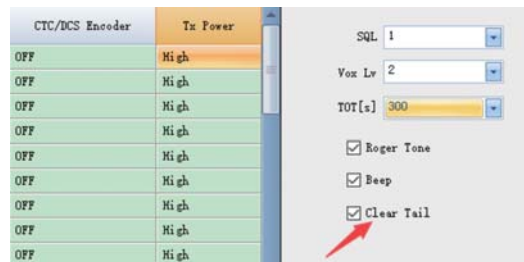

Chapter 4 – Computer Programming

Programming software is available at www.radioddity.com/support.
Before programming, please purchase the programming cable, which is available on radioddity.com.



Appendix A. - Troubleshooting

Symptom	Possible	Solution
The radio doesn't start	The battery is too low. The battery isn't correctly installed.	Change or recharge the battery. Remove the battery and reinstall it.
The battery dies quickly	The battery is dead. The battery isn't fully charged.	Purchase a new battery. Recharge the battery.
The LED indicates reception, but the speaker is silent.	Volume is too low. CTCSS or DCS enabled.	Turn up the volume. Change your CTCSS or DCS to match those you're trying to communicate with. Turn CTCSS or DCS off.
Others can't hear my transmission.	Their CTCSS or DCS settings don't match yours. You're too far apart.	Change your CTCSS or DCS Settings to match your peers. Move in closer.
The radio transmits without touching the PTT.	The VOX is enabled. VOX sensitivity is too high.	Turn VOX off. Turn down VOX sensitivity.



Appendix B- Technical specifications

General

General specifications

Specification	
Model	FS-T2/PR-T2
Frequency range (MHz)	US: FRS; EU: PMR
Memory channels	22/16
Frequency stability	2.5ppm
Antenna impedance	50 Ohm
Operating temperature	-10°C to + 50°C
Mode of operation	same frequency simplex
Dimensions (mm)	150mm*52mm*25mm
Weight (g)	120g



Transmitter

Transmitter specifications

Specification	
RF power (W)	US: 0.5/2W ; EU: 0.1/0.5W
Type of modulation	FM
Maximum deviation (kHz)	≤ ±5.0
Spurious emissions (dB)	< -60dB
Emission current (mA)	≤ 1000

Receiver

Receiver specifications

Specification	
Receiver sensitivity	< 0.16μV (12dB SINAD)
Intermodulation	65dB
Audio Output	mW
Squelch sensitivity	< 0.2μV
Receiver Current	≤ 380mA



Appendix C- PMR/FRS frequency table

FRS					
Channel No.	Frequency	Channel No.	Frequency	Channel No.	Frequency
1	462.5625	9	467.5875	17	462.6000
2	462.5875	10	467.6125	18	462.6250
3	462.6125	11	467.6375	19	462.6500
4	462.6375	12	467.6625	20	462.6750
5	462.6625	13	467.6875	21	462.7000
6	462.6875	14	467.7125	22	462.7250
7	462.7125	15	462.5500		
8	467.5625	16	462.5750		



PMR			
Channel No.	Frequency (MHz)	Channel No.	Frequency (MHz)
1	446.00625	9	446.10625
2	446.01875	10	446.11875
3	446.03125	11	446.13125
4	446.04375	12	446.14375
5	446.05625	13	446.15625
6	446.06875	14	446.16875
7	446.08125	15	446.18125
8	446.09375	16	446.19375



Kapitel 1 - Erste Schritte

Sicherheitshinweise

Bitte lesen Sie die folgende Kurzanleitung, da die Nichteinhaltung dieser Regeln eine Gefahr darstellen oder gegen das Gesetz verstoßen kann.

1. Beachten Sie die Vorschriften der örtlichen Behörden, bevor Sie dieses Funkgerät verwenden, da ein unsachgemäßer Gebrauch gegen das Gesetz verstoßen kann.
2. Schalten Sie das Funkgerät aus, bevor Sie sich brennbaren oder explosionsgefährdeten Bereichen nähern.
3. Schalten Sie das Funkgerät aus, bevor Sie in die Nähe von Spreng- oder Zündzonen kommen.
4. Verwenden Sie kein Funkgerät, dessen Antenne beschädigt ist, da ein Berühren der beschädigten Antenne zu Hitzeschäden führen kann.
5. Versuchen Sie nicht, das Funkgerät zu öffnen; eventuelle Wartungsarbeiten sollten nur von einem Fachmann durchgeführt werden.
6. Um Störungen durch elektromagnetische Interferenzen oder elektromagnetische Strahlungen zu vermeiden, schalten Sie das Funkgerät an Orten aus, an denen Hinweise wie beispielsweise "Keine drahtlosen Geräte verwenden" angebracht sind, z. B. in Krankenhäusern und anderen Gesundheitseinrichtungen.
7. Stellen Sie das Funkgerät in Fahrzeugen die über Airbags verfügen nicht in den Bereich der Airbagauslösung.
8. Bewahren Sie das Funkgerät nicht unter direkter Sonneneinstrahlung oder in heißen Bereichen auf. Wenn Sie mit dem Funkgerät senden, halten Sie mit Ihrem Körper einen Abstand von mindestens 5 cm zur Antenne.



9. Wenn das Funkgerät stinkt oder raucht, schalten Sie es bitte umgehend aus und wenden Sie sich an Ihren Händler vor Ort.
10. Halten Sie das Funkgerät beim Senden in senkrechter Position, und halten Sie das Mikrofon 3 bis 4 cm von Ihren Lippen entfernt. Stellen Sie außerdem sicher, dass die Antenne beim Senden mindestens 2,5 cm von Ihrem Körper entfernt ist.

Gerätbeschreibung

- VOX
- Kanalsuchlauf (Scanfunktion)
- Monitor-Funktion
- Tastentöne
- Signalisierung eines schwachen Akkus
- Tastensperre
- USB-Ladefunktion
- Rauschsperr(Squelch Funktion)
- Signalton
- Clear Tail
- TOT-Funktion



Was ist im Karton?

Danke, dass Sie sich für ein Funkgerät von Radioddity entschieden haben. Wir empfehlen Ihnen, zunächst den in der folgenden Tabelle aufgeführten Lieferumfang zu überprüfen, bevor Sie die Verpackung entsorgen.

Mitgeliefertes Zubehör

- 2 x PR-T2 Walkie Talkie
- 2 x 1500mAh Li-ion Akku
- 2 x Gürtelclip
- 2 x Kopfhörer
- 2 x Schlüsselband
- 1 x Micro USB-Kabel
- 1 x Benutzerhandbuch

Hinweis

Weiteres Zubehör für Ihr Funkgerät erhalten Sie bei: <https://www.radioddity.com/>

Gürtelclip



Die Schrauben zur Befestigung des Clips sind hinten am Gehäuse oben eingeschraubt. Bitte entfernen Sie sie, um sie dann zur Befestigung des Clips zu nutzen.

Akku

Das Gerät muss ausgeschaltet sein, wenn der Akku eingesetzt werden soll. Setzen Sie den Akku in den oberen Steckplatz ein und drücken Sie auf den Akku, um ihn zu verriegeln. Drücken Sie umgekehrt die Verriegelung an der Unterseite, um den Batteriefachdeckel zu öffnen.



Anzeige des Akkuzustands & Signalisierung eines schwachen Akkus

In der oberen rechten Ecke des Displays befindet sich ein Akkuzustand , die den Akkuzustand anzeigt. Wenn der Akku  angezeigt wird, klingelt das Funkgerät alle 10 Sekunden oder nach dem Loslassen der PTT-Taste, um Sie daran zu erinnern, den Akku auszutauschen oder den Akku zu laden.

Laden und Pflege des Akku

Laden

Der Akku sollte voll geladen sein, bevor Sie das Gerät zum ersten Mal nutzen. Die volle Leistung erzielt der Akku erst nach ca. drei vollständigen Lade-/Entladezyklen.

Installation und Nutzung des Ladegerätes:

1. Das USB-Kabel in die Ladeschale einstecken.
2. Den AC-Adapter in eine Steckdose einstecken.
3. Den Micro-USB-Stecker an den Ladeanschluss auf der Rückseite des Radios anschließen.

Hinweis: Das Funkgerät sollte während eines Ladezyklus ausgeschaltet sein.

Pflege des Akkus

Der Akku ist fabrikneu zur Vermeidung von Tiefentladung nur gering geladen, so dass er vor erster Benutzung ca. 3-4 Stunden geladen werden sollte.

- Nur vom Hersteller autorisierte Akkus verwenden.
- Niemals das Akkupack zerlegen.
- Den Akku niemals ins Feuer werfen oder extremer Hitze aussetzen
- Den Akku den örtlich geltenden Regularien nach entsorgen



Tips für ein langes Akkuleben

- Den Akku nur bei normalen Temperaturen aufladen.
- Schalten Sie das Funkgerät aus, wenn Sie den Akku laden, dies beschleunigt den Ladevorgang.
- Unterbrechen Sie nicht die Spannungsversorgung und entnehmen Sie dasGerät nicht aus der Ladeschale, bevor das Gerät nicht vollständig geladen ist.
- Niemals einen nassen Akku laden oder verwenden.
- Akkus verschleissen im Laufe der Zeit. Wenn die Betriebszeit des Gerätes nachlässt,schaffen Sie früh genug einen neuen Akku an, bevor der Akku ganz versagt.
- Frost beeinflusst die Akkuleistung negativ. Wenn ein Betrieb in kalten Umgebungen unvermeidbar ist, halten Sie möglichst ein zweites Akkupack parat, vorzugsweise in Ihrer Jackeoder an einem anderen, warmen Ort.
- Staub kann den Kontakt zwischen Akku und Gerät beeinträchtigen. In diesem Falle reinigen Sie die Akkukontakte mit einem sauberen, trockenen Tuch.

Lagerung

Um Schäden durch Tiefentladung zu vermeiden, muss der Akku immer teilweise geladengelagert werden. Der Akku nutzt die Lithium-Ionen-Technologie. Daher sind mind. 40% Ladung zur Lagerung erforderlich. Dies reduziert Kapazitätsverlust durch Alterung und Selbst-entladung und hält den Akku länger betriebsbereit.

Um eine starke Verschlechterung der Kapazität Ihres Akkus bei längerer Lagerung zu vermeiden, sollten Sie den Akku mindestens alle sechs (6) Monate auswechseln.

Lagern Sie Ihre Batterien an einem kühlen und trockenen Ort, niemals über normalen Raumtemperaturen.



Kapitel 2 - Mit dem Funkgerät vertraut werden

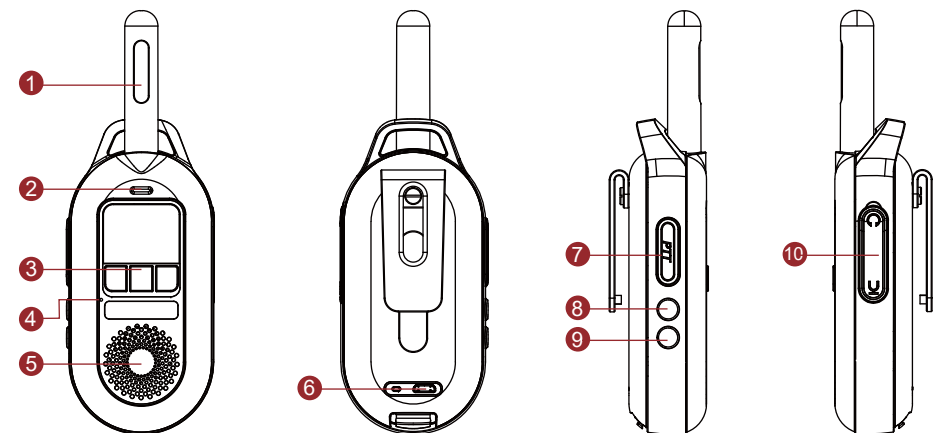

1. Antenne	3. Tastenfeld	5. Lautsprecher	7. PTT-Taste	9. Monitortaste
2. Status-LED	4. Mikrophon	6. USB-Buchse	8. Scan- / Besetztsperr-Taste	10. Headset-Anschluss



S/L-Taste (Scan & Besetztkanalsperre)

Drücken Sie kurz [S/L]-Taste, um den Kanalsuchlauf zu starten. Durch erneutes kurzes Drücken wird die SCAN-Funktion deaktiviert.

Halten Sie [S / L]-Taste gedrückt, um die Tastatursperre zu aktivieren (inaktive Tastenfunktion außer PTT-Taste und Monitor-taste). Ein weiteres langes Drücken zum Schließen.

[M]-Taste (Monitorfunktion)

Drücken Sie kurz [M]-Taste, um die NOAA-Wettersendung (Nur in der US-Version verfügbar!) einzuschalten. Ein weiteres kurzes Drücken schaltet die Funktion aus.

Halten Sie [M]-Taste gedrückt, um das Signal zu überwachen. Die Rauschsperrung wird zu diesem Zeitpunkt eingeschaltet, damit Sie das Signal klarer hören können.

Ein-Aus / Menu-Taste

Halten Sie die [Ein-Aus / Menu] -Taste gedrückt, um das Funkgerät einzuschalten. Durch erneutes langes Drücken wird es ausgeschaltet. Wenn das Funkgerät eingeschaltet ist, drücken Sie kurz diese Taste, um in den Menümodus zu gelangen.

UP- & DOWN-Taste

Drücken Sie die Taste [UP], um die Lautstärke zu erhöhen. Und drücken Sie die Taste [DOWN], um die Lautstärke zu verringern. Es stehen 8 Lautstärke-stufen zur Einstellung zur Verfügung.



Das Hauptdisplay

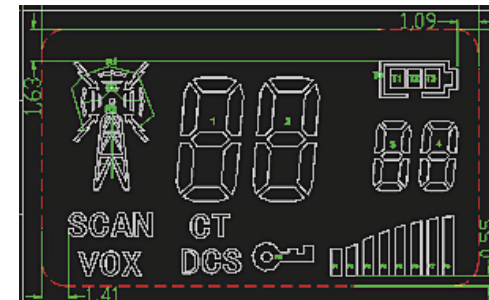

Icon	Beschreibung	Icon	Beschreibung
	Sende-und Empfangsanzeige		Kannalanzeige
	Akkuladestand		CTCSS / DCS-Tonanzeige
SCAN	Scanfunktion aktiv	VOX	VOX aktiv
DCS	DCS aktiv	CT	CTCSS aktiv
	Tastensperre		Lautstärkeanzeige



Kapitel 3 - Grundlegende Funktionsweise

Kurzanleitung

1. Öffnen Sie die vorsichtig den Karton und entnehmen Sie das Funkgerät, den Akku.
2. Legen Sie den Akku in das Funkgerät ein, bis er einrastet (Vorsicht!) (Siehe hierzu die Hinweise im vorherigen Kapitel).
3. Drücken und halten Sie den Ein-/Ausschalter oben.
4. Drücken Sie die Sprechaste (PTT) und reden Sie Sie!

Kanalauswahl

- Drücken Sie [Ein-Aus/MENU]-Taste im Standby-Modus, um die Kanalauswahl aufzurufen. Und die aktuelle Kanalnummer (die große Nummer in der Mitte des Bildschirms) wird blinkt.
- Drücken Sie [UP]- oder [DOWN]-Taste, um den Kanal auszuwählen.
- Drücken Sie [Ein-Aus/MENU]-Taste, um das nächste Menü aufzurufen. Oder drücken Sie [PTT]-Taste, um die neuen Einstellungen zu speichern und in den Standby-Modus zurückzukehren, Sie können auch 8 Sekunden warten und es wird automatisch gespeichert.



VOX (stimmaktivierter Sendebetrieb)

Die VOX-Funktion sorgt dafür, dass Sie nicht jedesmal die Sendetaste drücken müssen, um auf Sendung zu gehen. Sobald die VOX-Schaltung feststellt, dass Sie zu sprechen begonnen haben, schaltet sie das Gerät auf Sendebetrieb, solange Sie sprechen.

1. Stellen Sie bei VOX-Betrieb sicher, dass die Empfindlichkeit ausreichend hoch ist und das Gerät sicher auf Sendung schaltet, sobald Sie sprechen.
2. Aber Achtung, bei zu großer Empfindlichkeit spricht die VOX-Schaltung auch schon auf Hintergrundgeräusche an und schaltet möglicherweise ungewollt auf Sendung.

Hinweis: Bei zu geringer Empfindlichkeit schaltet das Gerät u.U. nicht auf Sendung, sobald Sie zu sprechen beginnen. Die korrekte Einstellung muss durch Probieren ermittelt werden. Standardwerte gibt es nicht, da jede Stimme in Ihrer Ausprägung anders und einmalig ist.

- Drücken Sie im Standby-Modus dreimal die Taste [Ein-Aus/MENU], um die VOX-Einstellung aufzurufen. Anschließend wird das Symbol „VOX“ auf dem LCD-Bildschirm angezeigt.
- Drücken Sie die Taste [UP] oder [DOWN], um OFF / 1/2/3 auszuwählen.
- Drücken Sie die Taste [Ein-Aus/MENU], um das nächste Menü aufzurufen, oder drücken Sie die Taste [PTT], um die neue Einstellung zu speichern und in den Standby-Modus zurückzukehren, Sie können auch 8 Sekunden warten und es wird automatisch gespeichert.



Tip: Wählen Sie geeignete Parameter entsprechend der Geräuschsituation der Einsatzumgebung aus:

- 3 = hohe Empfindlichkeit, geeignet für geringe Hintergrundgeräusche.
- 2 = mittlere Empfindlichkeit, geeignet für die meisten Situationen.
- 1 = niedrige Empfindlichkeit, geeignet für laute Hintergrundgeräusche.

Tastentöne

Jeder Tastendruck erzeugt einen kurzen Ton. Zum Ein- oder Abschalten der Tastentöne wienachfolgend beschrieben vorgehen.

- Drücken Sie im Standby-Modus viermal die Taste [Ein-Aus/MENU], um die Tastentoneinstellung

aufzurufen. Auf dem LCD-Bildschirm wird  angezeigt. Und ON / OFF blinkt.

- Drücken Sie die Taste [UP] oder [DOWN], um ON oder OFF auszuwählen.
- Drücken Sie die Taste [Ein-Aus/MENU], um das nächste MENÜ aufzurufen. Oder drücken Sie die Taste [PTT], um die neue Einstellung zu speichern und in den Standby-Modus zurückzukehren, Sie können auch 8 Sekunden warten und es wird automatisch gespeichert.

Signalton (Roger Tone)

Wenn der Signalon eingeschaltet ist, ist die Übertragung beendet. Das Gerät gibt einen eindeutigen Ton aus und es zeigt an, dass das Gespräch beendet ist.

- Drücken Sie fünfmal die Taste [Ein-Aus/MENU] im Standby-Modus, um die Signalton aufzurufen. Der

LCD-Bildschirm wird  angezeigt. Und es wird ON / OFF blinkt.



- Drücken Sie die Taste [UP] oder [DOWN], um ON oder OFF auszuwählen.
- Drücken Sie die Taste [Ein-Aus/MENU], um zum nächsten Menü zu gelangen. Oder drücken Sie die [PTT] -Taste, um die neue Einstellung zu speichern und in den Standby-Modus zurückzukehren, Sie können auch 8 Sekunden warten und es wird automatisch gespeichert.

Rauschsperr

Die Squelchstufen kann nur in der Software eingestellt werden. Der Zweck einer Rauschsperr ist, nerviges Rauschen und schwache, verrauschte Signale auszublenden, indem der Lautsprecher stummgeschaltet wird. Bei korrekter Einstellung der Rauschsperr ("Squelch ON") schaltet der Lautsprecher nur ein, wenn ausreichend starke Signale empfangen werden.

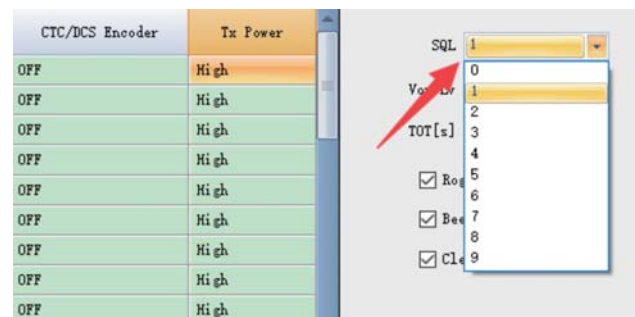



TX Time Out (TOT)

Die TOT-Einstellung kann nur in der Software eingestellt werden. Diese Funktion bietet eine Art Sicherheitsschalter, der die Übertragungszeit auf einen programmierten Wert begrenzt. Dies schont zudem den Akku, da Sie keine übermäßig langen Übertragungen durchführen können.

Im Falle einer verklemmten Sprechtaaste werden dadurch Störungen anderer Benutzer sowie eine Entladung des Akkus verhindert. Wenn die Sendezeit die eingestellte Zeit überschreitet, ertönt ein kurzer Signalton und das Funkgerät hört auf zu send erkennbar am Erlöschen der roten Status-LED.

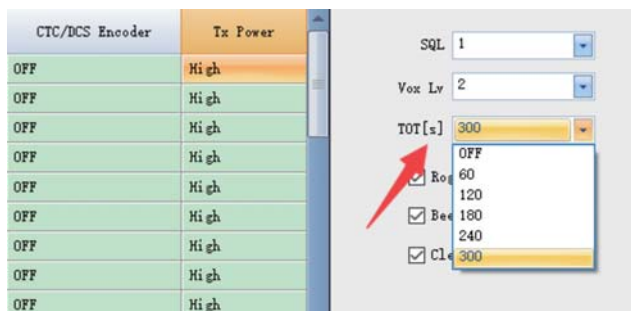

Hohe / niedrige Leistung

Sendeleistung (0.1W und 0.5W)

Die Sendeleistung kann nur in der Software eingestellt werden. Es gibt 0.1W und 0.5W zum Auswählen.

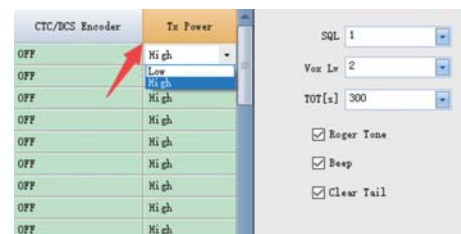

Clear Tail

Die Tail-Einstellung kann nur in der Software eingestellt werden. Während des Anrufs lässt der Sender die PTT-Taste los, um die Übertragung zu beenden. Und der Empfänger empfängt ein lautes „Klick“-Geräusch, das als Endgeräusch bezeichnet wird.

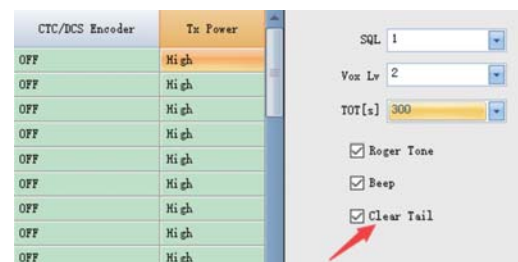



Kapitel 4 - Programmierung mit dem Computer

Zum Lieferumfang des Funkgeräts gehört kein Programmierkabel.

Um ein derartiges Kabel für Ihr PR-T2 zu bestellen, besuchen Sie bitte die Seite

<https://www.radioddity.com/>

Anhang A. Fehlersuche

Symptom	Ursache	Lösung
Das Gerät schaltet nicht ein	Akku leer oder nicht richtig installiert.	Akku tauschen oder aufladen. Akku nochmals installieren.
Der Akku entlädt sich schnell	Der Akku ist verbraucht. Der Akku ist nicht geladen.	Neuen Akku erwerben. Akku laden.
Die LED zeigt Empfang, aber der Lautsprecher bleibt stumm.	Lautstärker zu leise. CTCSS oder DCS aktiv.	Lautstärker erhöhen. Korrekte CTCSS / DCS Einstellungen wählen. CTSCC / DCS ausschalten.
Meine Sendung wird nicht gehört.	Unterschiedliche CTCSS / DCS-Einstellungen. Außerhalb der Reichweite.	Korrekte CTCSS / DCS Einstellungen wählen. Wieder näher kommen.
Gerät sendet ohne dass die PTT gedrückt wird.	VOX ist aktiv. VOX Empfindlichkeit zu hoch.	VOX abschalten. Empfindlichkeit anpassen.



Anhang B - Technische Daten

Allgemein

Modell-Nummer	PR-T2
Frequenzbereich	PMR 446 MHz
Anzahl Kanäle	16
Frequenzgenauigkeit	± 2.5ppm
Antennen-Impedanz	50Ω
Arbeitstemperaturbereich	-10°C~+50°C
Betriebsart	Simplex
Abmessungen (mm)	150mm*52mm*25mm
Gewicht (g)	120g

**Sender**

Frequenzbereich	PMR 446 MHz
Ausgangsleistung	100mW (Hoch) / 500mW (Niedrig)
Modulationsart	FM
Max. Hub	≤ ±5.0
Nachbarkanalaussendungen	≤ -60dB
Strombedarf (mA)	≤ 1000

Empfänger

Frequenzbereich	PMR 446 MHz
Empfindlichkeit	< 0.16 µV
Intermodulation	≥ 65dB
Audibleistung	≥ 380mW
Squelchempfindlichkeit	< 0.2µV
Strombedarf	≤ 380mA

**Anhang C- PMR Frequenztafel**

PMR			
Channel No.	Frequency (MHz)	Channel No.	Frequency (MHz)
1	446.00625	9	446.10625
2	446.01875	10	446.11875
3	446.03125	11	446.13125
4	446.04375	12	446.14375
5	446.05625	13	446.15625
6	446.06875	14	446.16875
7	446.08125	15	446.18125
8	446.09375	16	446.19375



Use the Two way radio in the environment with the temperature between -10°C and 40°C, otherwise, it may damage your Two way radio. It can be operating under 2000m.

Hereby, SAIN3 LLC declare that the radio equipment type Two way radio is compliance with Directive 2014/53/EU.



For this device, Head SAR and Body SAR was performed with the device configured in the positions according to EN62209-2:2010, and face-up SAR was performed with the device 25mm from the phantom, and Body SAR was performed with the device 0mm from the phantom. Body SAR was also performed with the headset and belt clip attached and without.

Operation Frequency: 446.00625~446.19375MHz (FM)

Rated Output Power: 0.5W

Caution:

For Adapter: Shall be installed near the equipment and shall be easily accessible.

For Battery: Risk of explosion battery is replaced by an incorrect type, dispose of used batteries according to the instructions.

The plug is considered to be the disconnect device of the adapter. When it is full, Pls remove it in time.



FCC Warning

OPERATION:

This device was tested for typical hand-held operations with the back/front of the Two Way Radio kept 2.5cm from the face. To comply with FCC RF exposure requirements, a minimum separation distance of 0cm must be maintained between the user's body and the back/front of the Two Way Radio, including the antenna. Third-party belt-clips, holsters and similar accessories containing metallic components shall not be used. Body-worn accessories that cannot maintain 0cm separation distance between the user's body and the back/front of the phone, and have not been tested for typical body-worn operations may not comply with FCC RF exposure limits and should be avoided.

RF Exposure Information:

This product is compliance to FCC RF Exposure requirements and refers to FCC website <https://apps.fcc.gov/oetcf/eas/reports/GenericSearch.cfm> search for FCC ID: 2AN62FS-T2 to gain further information include SAR Values

Changes or modifications to this unit not expressly approved by the party responsible for compliance could void the user's authority to operate the equipment.

The device would transmit no more than 50% duty cycle of the time.