

# COBY

## CPA89FD

### True Wireless Speaker

Verdadero altavoz inalámbrico para fiestas



**User Manual | Manual de usuario**



EN ... 01

ES ... 09

## English



1 x True Wireless Party Speaker



1 x Micro USB Cable



1 x User Manual



1 x Drop Card



## Buttons and Parts

### Top Control Panel



Handle

Speaker

RGB Light

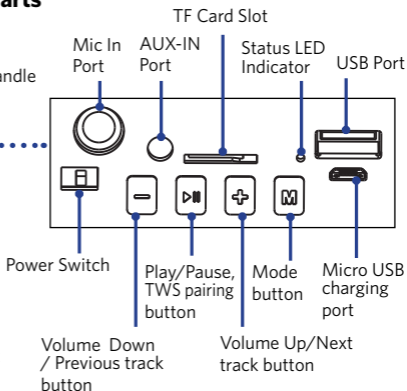

## Charging

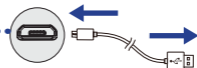
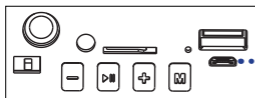

Charging	● Steady red (Status LED indicator)
Fully charged	Off (Status LED indicator)
Charging time	5 hours

**Note:** When the battery power level is low, the RGB light may not work, and the volume will turn lower, indicating that it requires charging. When the speaker's battery power gets used up, it will automatically power off.



## Powering on/off

- Slide the **Power Switch** to the "ON" position to turn on the speaker. Once the speaker is on, it will default to Bluetooth mode, and the RGB light will be on.
- To turn off the speaker, slide the **Power Switch** to the "OFF" position, and the RGB light will be off.



## Bluetooth Mode

### Bluetooth connection with your device

When the speaker is on, it will automatically enter Bluetooth pairing mode (If the speaker is in other playback modes, repeatedly press the **Mode button M** until the status LED indicator quickly flashes blue to enter Bluetooth mode.). Turn on Bluetooth in your device's settings and search for "CPA89FD", then tap "CPA89FD" to connect.

Enter Bluetooth pairing mode	Quickly flashing blue (Status LED indicator)
	Bluetooth mode tone notification
Connected to a device (Successfully paired with your device).	● Steady blue (Status LED indicator)
	Connected tone notification

**NOTES: 1.** Press and hold the **▶|| button** for 2 seconds to unpair the speaker from the current connected device.

**2.** The speaker will automatically be paired with your last successfully connected media device the next time it is turned on.

### True Wireless Stereo connection

The CPA89FD supports True Wireless Pairing, which lets you stream your music from your device to two CPA89FD speakers acting as left and right audio channels for definitive and immersive stereo sound quality. To pair two speakers together, follow the steps below:

- 1.** Bring the two speakers next to each other and turn them on. Make sure neither speaker is connected to any other Bluetooth devices, such as your phone, tablet, or laptop.
- 2.** Press the **▶|| button twice** on either speaker until you hear a tone notification, which means both speakers are paired with each other successfully.
- 3.** Turn on your Bluetooth in your device's settings and search for "CPA89FD", then tap "CPA89FD" to connect. After they are successfully connected, you can stream music from your phone to both speakers.

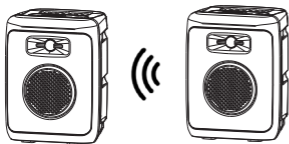

#### NOTES:

- Both speakers will reconnect automatically the next time they are both on, in range and pairing mode.
- To unpair speakers, press the **▶||** button twice on either speaker; To pair again, press the **▶||** button twice again.

### For Music Playback

Play / Pause	Press the <b>▶  </b> button once
Next track	Press the <b>+</b> button once
Previous track	Press the <b>-</b> button once
Volume up	Press and hold the <b>+</b> button
Volume down	Press and hold the <b>-</b> button

**Note:** When you receive or make a call, the music that is playing will automatically pause, and the person's voice on the other end of the line can only be heard through your phone. When you end the call, the music will resume.



### FM Radio mode

Repeatedly press the **Mode button M** to switch to the FM Radio mode. Insert the included Micro USB charging cable into the charging port as an antenna to adjust for better signals.

Press the **▶||** button to automatically search for the radio stations, then all available radio stations will be stored by the preset channel number in order, and the first preset radio station will broadcast automatically.

While searching for the radio stations, press the **▶||** button again to stop searching and broadcast the current frequency radio.

Next radio station	Press the <b>+</b> button once
Previous radio station	Press the <b>-</b> button once
Volume up	Press and hold the <b>+</b> button
Volume down	Press and hold the <b>-</b> button



## Playing from external device

### USB / TF card/AUX mode

Under any mode, insert a TF card/USB disk into the TF card slot/USB port of your speaker, or connect the AUX cable(not included) to the AUX In port of the speaker and to the Audio Out of your media device (such as your phone). It will immediately play the music files in the TF card, USB disk, or Audio Out device.

The music playback controls are the same as the Bluetooth mode.

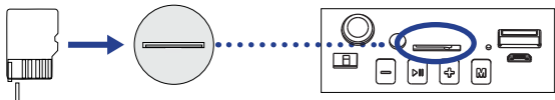

The speaker will take the newly connected USB disk, TF card, or Audio out device as the first priority for the music playback. If the USB disk, TF card, and Audio Out device are connected to the speaker at the same time, you can repeatedly press the **Mode button M** to toggle these playback modes, and the playback mode will change as follows:



**Note:** Under AUX mode, you can mute the music playback sound, adjust the volume level on the speaker, and for other music playback controls, you can operate them through your media device.

### Microphone Mode

The speaker has a 6.35mm Microphone In port, which allows the user to connect the speaker with your microphone (not included):

Plug one end of the microphone cable (not included) into the Mic In port of the speaker, and the other end into the MIC Out port of the microphone. Now you can stream your sound from the microphone to the speaker.

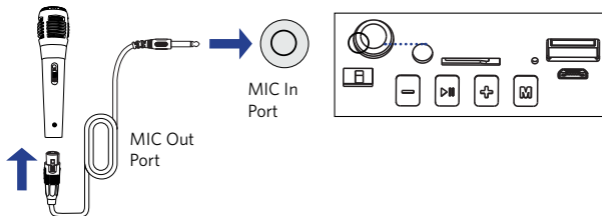

**Notes:** 1. You can also connect other audio output instruments to the speaker, such as electronic guitar and piano.

2. The Microphone mode is available under any playback mode.



## RGB Light Mode

In Bluetooth, TF card, USB mode, or AUX mode, if the RGB light is off, press and hold the **Mode button M** to enable the light mode. There are 11 light modes available, repeatedly press and hold the **Mode button M** to toggle between the 11 light modes and light off mode.

### Note:

• The RGB light effect works in Bluetooth / TF card / USB mode/AUX mode. You can not change light modes in FM radio mode.



## Specifications

Model NO./ Name	CPA89FD/ True Wireless Party Speaker
Power Input	5V / 0.5A
Power Consumption	3W
Battery Type	Lithium-ion
Charging Time	5 Hours
Playtime	Up to 7 hours
Frequency Response	80Hz-18kHz
FM Frequency Range	87.5-108.0Mhz
Bluetooth Version	V5.3
Operation Range	33ft (10M)
Dimension	6.89" x 8.98" x 5.90" (175 x 228 x 150 mm)
Weight	28.18 oz (799 g)



## Safety stament

### Safety Precautions

1. Avoid dropping.
2. Do not disassemble this device.
3. Do not expose this device to rain or moisture or submerge in water.
4. Ideal temperatures are 0°C to 35°C. Avoid extreme temperatures.
5. Keep the device away from excessive heat, such as sunshine, fire or the like.

6. Do not use the device outdoors during thunderstorms.
7. Use original or certified cables.
8. Do not use any corrosive cleaner/oil to clean.
9. Keep out of reach of children. It contains small parts which may be a choking hazard.
10. Observe local laws and regulations while using the device.
11. To prevent damage to your device's parts or internal circuits, do not use it in dusty, smoky, damp or dirty environments.
12. Do not use, store or transport the device where flammables or explosives are stored. Using your device in these environments increases the risk of explosion or fire.

## **FCC Statement**

### **FCC ID: 2AMSOCPA89FD**

This device complies with Part 15 of the FCC Rules. Operation is subject to the following two conditions:

(1) this device may not cause harmful interference, and (2) this device must accept any interference received, including interference that may cause undesired operation.

Warning: Changes or modifications not expressly approved by the party responsible for compliance could void the user's authority to operate the equipment.

Note: This equipment has been tested and found to comply with the limits for a Class B digital device, pursuant to Part 15 of the FCC Rules. These limits are designed to provide reasonable protection against harmful interference in a residential installation. This equipment generates, uses and can radiate radio frequency energy and, if not installed and used in accordance with the instructions, may cause harmful interference to radio communications. However, there is no guarantee that interference will not occur in a particular installation. If this equipment does cause harmful interference to radio or television reception, which can be determined by turning the equipment off and on, the user is encouraged to try to correct the interference by one or more of the following measures: (1) Reorient or relocate the receiving antenna. (2) Increase the separation between the equipment and receiver. (3) Connect the equipment into an outlet on a circuit different from that to which the receiver is connected. (4) Consult the dealer or an experienced radio / TV technician for help.

### **FCC Radiation Exposure Statement:**

The device has been evaluated to meet general RF exposure requirement.

The device can be used in portable exposure condition without restriction.

## **Disclaimer**

All information, design and specifications contained in this manual were correct at the time of this publication. As the product goes under continuous upgrades and changes, however, the final device may have slight differences. The contents of this manual are subject to change without prior notice, and Coby will not be liable for any errors contained herein or for incidental or consequential damages in connection with the furnishing performance or use of this manual.

COBY COPYRIGHT © 2023 ALL RIGHTS RESERVED. COBY IS A REGISTERED TRADEMARK OF CBY HOLDINGS, LLC. MANUFACTURED BY SUMMIT ELECTRONICS LLC. USED UNDER LICENSE. CBY HOLDINGS, LLC DOES NOT MANUFACTURE THIS PRODUCT OR PROVIDE ANY MANUFACTURER'S WARRANTY OR SUPPORT. THE BLUETOOTH® WORD MARK AND LOGOS ARE REGISTERED TRADEMARKS OWNED BY THE BLUETOOTH SIG, INC. AND ANY USE OF SUCH MARKS BY SUMMIT ELECTRONICS LLC IS UNDER LICENSE. OTHER TRADEMARKS AND TRADE NAMES ARE PROPERTY OF THEIR RESPECTIVE OWNERS.

 **WARNING: CANCER AND REPRODUCTIVE HARM - WWW.P65WARNINGS.CA.GOV.**



## SUMMIT ELECTRONICS LLC One Year Limited Warranty

SUMMIT ELECTRONICS LLC LIMITED WARRANTY ("Warranty") - For product Categories Listed in Chart Below (as applicable, "Product") Before returning your Product for service under this Warranty, please (i) read the instruction manual carefully. If you are still having trouble with your Product, please contact Technical Support at support@summitcegroup.com.

Warning: Some Products may contain components that are small enough to be swallowed. Please keep out of reach of children.

Subject to the terms and conditions herein, SUMMIT ELECTRONICS LLC (hereinafter called "SUMMIT ELECTRONICS LLC") warrants to the original purchaser of the Product ("Customer") that for the applicable Warranty Period listed below, the Product will be free from defects in material or workmanship under normal, non-commercial use ("Defects"). Warranty Period encompasses, as listed below, separate "Coverage Periods" for Parts and Labor, each Coverage Period for one year, to begin from the original date of Customer purchase. If Customer returns a defective Product (or any component thereof) during the applicable Warranty Period, SUMMITELECTRONICSLLC will, at its option, during the specified Coverage Periods for Parts and Labor (as applicable) either: (i) repair the Product (or, as applicable, any component thereof) or (ii) replace the Product (or, as applicable, any component thereof) with a new or refurbished Product (or, as applicable, any component thereof), in either case free of charge to Customer for Parts and/ or Labor (as applicable) during the specified Coverage Period only, and excluding applicable shipping charges (noted below), for which the Customer is responsible. The foregoing states the Customer's exclusive remedy and SUMMIT ELECTRONICS LLC's sole liability for breach of the limited warranty contained herein.

This Warranty specifically excludes any Product (or, as applicable, any component thereof) that has been subject to or Defects resulting from: (a) any neglect or misuse by a Customer, an accident, improper application, violation of operating instructions for the product, any other Customer-induced damage, or the alteration or removal of any product serial number; (b) any modification or repair to Product (or, as applicable, any component thereof) by any party other than SUMMIT ELECTRONICS LLC or a party authorized in writing by SUMMIT ELECTRONICS LLC; (c) any damage to Product (or, as applicable, any component thereof) due to power surges, incorrect electrical voltage, misconnection 17 to any device, or malfunction of any device used with the Product (or, as applicable, any component thereof); (d) cosmetic damage to the Product (or, as applicable, any component thereof) caused by normal wear and tear; (e) shipping damage that occurs while the Product is in transit; (f) damage caused by heat sources, sunlight, electromagnetic conditions, or other climatic conditions; or (g) any acts of God. Product is sold to Customer for personal, non-commercial use only. Product is not warranted for Customer's commercial or rental use.

In addition, Product is not warranted against failure, and should not be used by Customer for any application where (i) there is a risk that any data stored on Product will be breached or otherwise compromised, or (ii) the data stored on Product is relied upon for medical or lifesaving applications. SUMMIT ELECTRONICS LLC disclaims any Warranty for any of the foregoing uses to the fullest extent permitted by law. Customer assumes any and all risks associated with such uses of Product and agrees to indemnify SUMMIT ELECTRONICS LLC for any damages claimed against SUMMIT ELECTRONICS LLC for such uses. EXCEPT FOR EXPRESS WARRANTIES STATED ABOVE AND TO THE MAXIMUM EXTENT PERMITTED BY LAW, THE PRODUCTS ARE PROVIDED "AS IS", AND SUMMIT ELECTRONICS LLC DISCLAIMS ALL OTHER WARRANTIES, INCLUDING WITHOUT LIMITATION ANY IMPLIED WARRANTY (I) OF MERCHANTABILITY, (II) OF FITNESS FOR A PARTICULAR PURPOSE, OR (III) OF NON-INFRINGEMENT OF THIRD-PARTY RIGHTS. TO THE MAXIMUM EXTENT PERMITTED BY APPLICABLE LAW, IN NO EVENT WILL SUMMIT ELECTRONICS LLC BE LIABLE TO CUSTOMER OR ANY THIRD PARTY FOR ANY INDIRECT, SPECIAL, INCIDENTAL, CONSEQUENTIAL, EXEMPLARY OR PUNITIVE DAMAGES, INCLUDING,



WITHOUT LIMITATION, ANY LOST PROFITS OR REVENUES, LOSS OR INACCURACY OF ANY DATA OR COST OF SUBSTITUTE GOODS, REGARDLESS OF THE THEORY OF LIABILITY (INCLUDING NEGLIGENCE) AND EVEN IF SUMMIT ELECTRONICS LLC HAS BEEN ADVISED OF THE POSSIBILITY OF SUCH DAMAGES, SUMMIT ELECTRONICS LLC'S AGGREGATE LIABILITY TO CUSTOMER FOR ACTUAL DIRECT DAMAGES FOR ANY CAUSE WHATSOEVER SHALL BE LIMITED TO THE CUMULATIVE PRODUCT FEES PAID BY THAT CUSTOMER FOR THE PRODUCT CAUSING THE DAMAGES, IF ANY. This Warranty gives Customer specific rights, and Customer may also have other rights that vary from jurisdiction to jurisdiction. To obtain Warranty service, Customer must email SUMMIT ELECTRONICS LLC Technical Support prior to making a Product return. Customer must include with Product return the following items (failure to enclose any of these items may result in a delay in the processing of your Warranty claim): (i) a dated sales receipt that indicates the place of purchase, model number of Product, and amount paid; (ii) a detailed description of Customer's problem with Product; (iii) Customer's full name, phone number, and return address, and; (iv) a money order made out to SUMMIT ELECTRONICS LLC Electronics Corporation to cover return shipping charges to US destinations only, for the applicable dollar amount shown for the Product in the table above. SUMMIT ELECTRONICS LLC will not make return shipments to a P.O. Box. For shipping to international addresses, actual freight will be charged to Customer. Return your Product freight-prepaid in its original packaging, or packaging that affords an equal measure of protection. Please allow 4 to 6 weeks for the processing of your claim (6 to 8 weeks from November to February).

<b>PRODUCT CATEGORY</b>	<b>SHIPPING* (USD)</b>
Adapters, Converters, Chargers, Headphones, Microphones, Cellular Accessories	\$7.99
Alarm Clocks, Portable CD Players, Radios, Corded Telephones, MP3 Players, Digital Photo Frames (screen size less than 5")	\$7.99
Portable Stereo Systems, Speaker Systems, Cordless Telephones, Home DVD Players	\$14.99
Home Theater DVD Systems, Portable DVD Players, Portable Media Players, Digital Photo Frames (screen sizes 5" to 11")	\$14.99

You must email SUMMIT ELECTRONICS LLC Technical Support prior to making a return. Please ask if you are unsure of which category your product falls under.

\*US destinations only.



1 altavoz de fiesta  
True Wireless



1 cable micro  
USB.



1 manual  
de usuario.



1 tarjeta  
de caída.

## Botones y Partes

### Panel de control

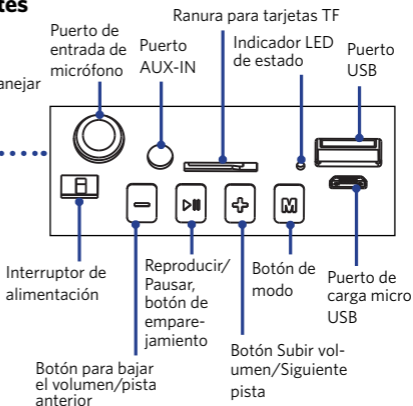
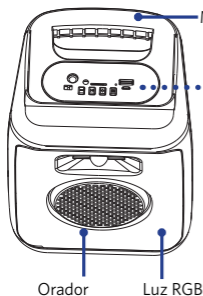

## Cargando

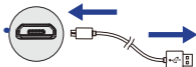
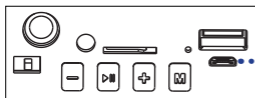

Cargando	● Rojo fijo (indicador LED de estado)
Completamente cargado	Apagado (indicador LED de estado)
Tiempo de carga	5 horas

**Nota:** cuando el nivel de carga de la batería es bajo, es posible que la luz RGB no funcione y el volumen baje, lo que indica que requiere carga. Cuando la energía de la batería del altavoz se agote, se apagará automáticamente.



## Encendido/Apagado

- Deslice el interruptor de encendido a la posición "ON" para encender el altavoz. Una vez que el altavoz está encendido, se establecerá de manera predeterminada en el modo Bluetooth y la luz RGB se encenderá.
- Para apagar el altavoz, deslice el interruptor de encendido a la posición "OFF" y la luz RGB se apagará.

## Modo Bluetooth

### Conexión Bluetooth con tu dispositivo

Cuando el altavoz está encendido, ingresará automáticamente al modo de emparejamiento Bluetooth (si el altavoz está en otros modos de reproducción, presione repetidamente el botón Modo M hasta que el indicador LED de estado parpadee rápidamente en azul para ingresar al modo Bluetooth). Active Bluetooth en la configuración de su dispositivo y busque "CPA89FD", luego toque "CPA89FD" para conectarse.

Ingrese al modo de emparejamiento de Bluetooth	 Parpadeo azul rápido (indicador LED de estado)
	 Notificación de tono de modo Bluetooth
Conectado a un dispositivo (Emparejado con éxito con su dispositivo).	● Azul fijo (indicador LED de estado)
	 Notificación de tono conectado

**NOTAS:** 1. Mantenga presionado el botón  durante 2 segundos para desvincular el altavoz del dispositivo conectado actualmente.

2. El altavoz se emparejará automáticamente con su último dispositivo multimedia conectado correctamente la próxima vez que se encienda.

### Verdadera conexión estéreo inalámbrica

El CPA89FD es compatible con True Wireless Pairing, que le permite transmitir su música desde su dispositivo a dos altavoces CPA89FD que actúan como canales de audio izquierdo y derecho para una calidad de sonido estéreo inmersiva y definitiva. Para emparejar dos altavoces, siga los pasos a continuación:

1. Acerque los dos altavoces y enciéndalos. Asegúrese de que ninguno de los altavoces esté conectado a ningún otro dispositivo Bluetooth, como su teléfono, tableta o computadora portátil.

2. Presione el botón  dos veces en cualquiera de los altavoces hasta que escuche una notificación de tono, lo que significa que ambos altavoces se emparejaron correctamente.

3. Encienda su Bluetooth en la configuración de su dispositivo y busque "CPA89FD", luego toque "CPA89FD" para conectarse. Una vez que se hayan conectado correctamente, puede transmitir música desde su teléfono a ambos altavoces.

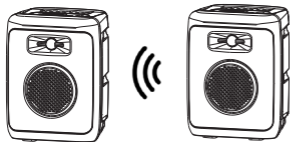

#### NOTAS:

- Ambos altavoces se volverán a conectar automáticamente la próxima vez que estén encendidos, en el rango y en el modo de emparejamiento.
- Para desemparejar los parlantes, presione el botón **||** dos veces en cualquiera de los parlantes; para emparejar de nuevo, presione el botón **||** dos veces más.

### Para reproducción de música

Reproducir pausar	Presione el botón <b>  </b> una vez
Siguiente pista	Presione el botón <b>+</b> una vez
Pista anterior	Presione el botón <b>-</b> una vez
Sube el volumen	Mantenga presionado el botón <b>+</b>
Bajar volumen	Mantenga presionado el botón <b>-</b>

**Nota:** Cuando recibe o realiza una llamada, la música que se está reproduciendo se detiene automáticamente y la voz de la persona al otro lado de la línea solo se puede escuchar a través de su teléfono. Cuando termine la llamada, la música se reanudará.



### Modo de radio FM

Presione repetidamente el botón de modo M para cambiar al modo de radio FM. Inserte el cable de carga Micro USB incluido en el puerto de carga como una antena para ajustarse a mejores señales. Presione el botón **||** para buscar automáticamente las estaciones de radio, luego todas las estaciones de radio disponibles se almacenarán por el número de canal preestablecido en orden, y la primera estación de radio preestablecida se transmitirá automáticamente. Mientras busca las estaciones de radio, presione el botón **||** nuevamente para detener la búsqueda y transmitir la radio de frecuencia actual.

Próxima estación de radio	Presione el botón <b>+</b> una vez
Emisora de radio anterior	Presione el botón <b>-</b> una vez
Sube el volumen	Mantenga presionado el botón <b>+</b>
Bajar volumen	Mantenga presionado el botón <b>-</b>



## Reproducción desde un dispositivo

### USB/tarjeta TF/modo AUX

En cualquier modo, inserte una tarjeta TF/disco USB en la ranura para tarjeta TF/puerto USB de su altavoz, o conecte el cable AUX (no incluido) al puerto de entrada AUX del altavoz y a la salida de audio de su dispositivo multimedia (como su teléfono). Inmediatamente reproducirá los archivos de música en la tarjeta TF, disco USB o dispositivo de salida de audio. Los controles de reproducción de música son los mismos que los del modo Bluetooth.



El altavoz tomará el disco USB, la tarjeta TF o el dispositivo de salida de audio recién conectados como la primera prioridad para la reproducción de música. Si el disco USB, la tarjeta TF y el dispositivo de salida de audio están conectados al altavoz al mismo tiempo, puede presionar repetidamente el botón Modo M para alternar estos modos de reproducción, y el modo de reproducción cambiará de la siguiente manera:

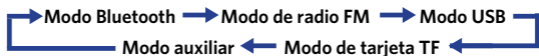

**Nota:** En el modo AUX, puede silenciar el sonido de reproducción de música, ajustar el nivel de volumen en el altavoz y para otros controles de reproducción de música, puede operarlos a través de su dispositivo multimedia.

### Modo de micrófono

El altavoz tiene un puerto de entrada de micrófono de 6,35 mm, que permite al usuario conectar el altavoz con su micrófono (no incluido):

Enchufe un extremo del cable del micrófono (no incluido) en el puerto Mic In del altavoz y el otro extremo en el puerto MIC Out del micrófono. Ahora puede transmitir su sonido desde el micrófono al altavoz.

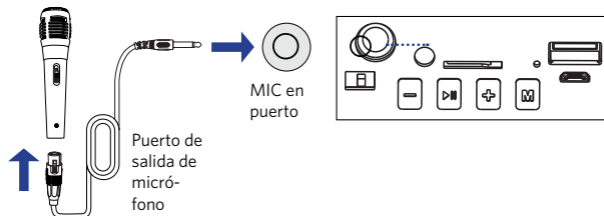

- Notas:**
1. También puede conectar otros instrumentos de salida de audio al altavoz, como una guitarra electrónica y un piano.
  2. El modo Micrófono está disponible en cualquier modo de reproducción.



## Modo de luz RGB

En Bluetooth, tarjeta TF, modo USB o modo AUX, si la luz RGB está apagada, mantenga presionado el botón Modo M para habilitar el modo de luz. Hay 11 modos de luz disponibles, presione repetidamente y mantenga presionado el botón Modo M para alternar entre los 11 modos de luz y el modo de apagado.

### Nota:

- El efecto de luz RGB funciona en Bluetooth/tarjeta TF/modo USB/modo AUX. No puede cambiar los modos de luz en el modo de radio FM.



## Especificaciones

N.º de modelo/Nombre	CPA89FD/ Verdadero altavoz inalámbrico para fiestas
Entrada de alimentación	5V / 0.5A
El consumo de energía	5W
Tipo de Batería	iones de litio
Tiempo de carga	5 horas
Tiempo de juego	Hasta 7 horas
Respuesta frecuente	50Hz-18kHz
Rango de frecuencia FM	87,5-108,0 MHz
Versión Bluetooth	V5.3
Rango de operación	33 pies (10 m)
Dimensión	6.89" x 8.98" x 5.90" (175x228x150mm)
Peso	28,18 onzas (799 g)



## Declaración de seguridad

### Precauciones de seguridad

1. Evite dejar caer.
2. No desmonte este dispositivo.
3. No exponga este dispositivo a la lluvia o la humedad ni lo sumerja en agua.
4. Las temperaturas ideales son de 0 °C a 35 °C. Evite las temperaturas extremas.
5. Mantenga el dispositivo alejado del calor excesivo, como la luz solar, el fuego o similares.
6. No utilice el dispositivo al aire libre durante tormentas eléctricas.
7. Utilice cables originales o certificados.
8. No use ningún limpiador/aceite corrosivo para limpiar.

9. Manténgase fuera del alcance de los niños. Contiene piezas pequeñas que pueden suponer un peligro de asfixia.
10. Observe las leyes y regulaciones locales mientras usa el dispositivo.
11. Para evitar daños a las piezas o circuitos internos de su dispositivo, no lo use en ambientes polvorientos, con humo, húmedos o sucios.
12. No utilice, almacene ni transporte el dispositivo donde se almacenan productos inflamables o explosivos. El uso de su dispositivo en estos entornos aumenta el riesgo de explosión o incendio.

## **Declaración de la FCC**

### **ID de la FCC: 2AMSOPBA89FD**

Este dispositivo cumple con la Parte 15 de las Normas de la FCC. La operación está sujeta a las siguientes dos condiciones:

(1) este dispositivo no puede causar interferencia dañina y (2) este dispositivo debe aceptar cualquier interferencia recibida, incluida la interferencia que pueda causar un funcionamiento no deseado.

Advertencia: Los cambios o modificaciones no aprobados expresamente por la parte responsable del cumplimiento podrían anular la autoridad del usuario para operar el equipo.

Nota: Este equipo ha sido probado y se encontró que cumple con los límites para un dispositivo digital Clase B, de conformidad con la Parte 15 de las Reglas de la FCC. Estos límites están diseñados para brindar una protección razonable contra interferencias dañinas en una instalación residencial.

Este equipo genera, usa y puede irradiar energía de radiofrecuencia y, si no se instala y usa de acuerdo con las instrucciones, puede causar interferencias dañinas en las comunicaciones por radio. Sin embargo, no hay garantía de que no se produzcan interferencias en una instalación en particular. Si este equipo causa interferencias dañinas en la recepción de radio o televisión, lo cual se puede determinar apagando y encendiendo el equipo, se recomienda al usuario que intente corregir la interferencia mediante una o más de las siguientes medidas: (1) Reorientar o reubicar la antena receptora. (2) Aumentar la separación entre el equipo y el receptor. (3) Conecte el equipo a un tomacorriente en un circuito diferente al que está conectado el receptor. (4) Consulte al distribuidor o a un técnico experimentado en radio/TV para obtener ayuda.

### **Declaración de exposición a la radiación de la FCC:**

El dispositivo ha sido evaluado para cumplir con los requisitos generales de exposición a RF.

El dispositivo se puede utilizar en condiciones de exposición portátil sin restricciones.

## **Descargo de responsabilidad**

Toda la información, el diseño y las especificaciones contenidas en este manual eran correctos en el momento de esta publicación. Sin embargo, dado que el producto se somete a actualizaciones y cambios continuos, el dispositivo final puede tener ligeras diferencias. El contenido de este manual está sujeto a cambios sin previo aviso, y Coby no será responsable de los errores contenidos en este documento ni de los daños incidentales o consecuentes en relación con el funcionamiento o el uso de este manual.

COBY COPYRIGHT© 2023 TODOS LOS DERECHOS RESERVADOS. COBY ES UNA MARCA REGISTRADA DE CBY HOLDINGS, LLC. FABRICADO POR SUMMIT ELECTRONICS LLC. USADO BAJO LICENCIA. CBY HOLDINGS, LLC NO FABRICA ESTE PRODUCTO NI PROPORCIONA NINGUNA GARANTÍA O SOPORTE DEL FABRICANTE. LA MARCA Y LOS LOGOTIPOS DE BLUETOOTH® SON MARCAS COMERCIALES REGISTRADAS PROPIEDAD DE BLUETOOTH SIG, INC. Y CUALQUIER USO DE DICHAS MARCAS POR PARTE DE SUMMIT ELECTRONICS LLC SE REALIZA BAJO LICENCIA. OTRAS MARCAS Y NOMBRES COMERCIALES SON PROPIEDAD DE SUS RESPECTIVOS DUEÑOS.

 ADVERTENCIA: CÁNCER Y DAÑOS REPRODUCTIVOS - WWW.P65ADVERTENCIAS.CA.GOV.



## **SUMMIT ELECTRONICS LLC Garantía limitada de un año**

**GARANTÍA LIMITADA DE SUMMIT ELECTRONICS LLC ("Garantía"):** para las categorías de productos enumeradas en el cuadro a continuación (según corresponda, "Producto") Antes de devolver su Producto para recibir servicio bajo esta Garantía, (i) lea atentamente el manual de instrucciones. Si aún tiene problemas con su Producto, comuníquese con el Soporte técnico en [support@summitcegroup.com](mailto:support@summitcegroup.com).

Advertencia: Algunos Productos pueden contener componentes lo suficientemente pequeños como para tragarlos. Por favor, manténgalo fuera del alcance de los niños.

Sujeto a los términos y condiciones del presente, SUMMIT ELECTRONICS LLC (en lo sucesivo, "SUMMIT ELECTRONICS LLC") garantiza al comprador original del Producto ("Cliente") que durante el Período de garantía aplicable que se indica a continuación, el Producto estará libre de defectos en material o mano de obra bajo un uso normal, no comercial ("Defectos").

El Período de garantía abarca, como se indica a continuación, "Períodos de cobertura" separados para piezas y mano de obra, cada Período de cobertura por un año, a partir de la fecha original de compra del Cliente. Si el Cliente devuelve un Producto defectuoso (o cualquier componente del mismo) durante el Período de garantía aplicable, SUMMIT ELECTRONICS LLC, a su elección, durante los Períodos de cobertura especificados para piezas y mano de obra (según corresponda): (i) reparará el Producto (o, según aplicable, cualquier componente del mismo) o (ii) reemplazar el Producto (o, según corresponda, cualquier componente del mismo) con un Producto nuevo o reacondicionado (o, según corresponda, cualquier componente del mismo), en cualquier caso sin cargo para el Cliente por las Piezas y/o mano de obra (según corresponda) solo durante el Período de cobertura especificado, y excluyendo los cargos de envío aplicables (indicados a continuación), de los cuales el Cliente es responsable. Lo anterior establece el recurso exclusivo del Cliente y la única responsabilidad de SUMMIT ELECTRONICS LLC por el incumplimiento de la garantía limitada aquí contenida.

Esta Garantía excluye específicamente cualquier Producto (o, según corresponda, cualquier componente del mismo) que haya estado sujeto o Defectos que resulten de: (a) cualquier negligencia o mal uso por parte de un Cliente, un accidente, aplicación incorrecta, violación de las instrucciones de funcionamiento del producto, cualquier otro daño inducido por el Cliente, o la alteración o eliminación de cualquier número de serie del producto; (b) cualquier modificación o reparación del Producto (o, según corresponda, cualquier componente del mismo) por cualquier parte que no sea SUMMIT ELECTRONICS LLC o una parte autorizada por escrito por SUMMIT ELECTRONICS LLC; (c) cualquier daño al Producto (o, según corresponda, cualquier componente del mismo) debido a subidas de tensión, voltaje eléctrico incorrecto, mala conexión 17 a cualquier dispositivo o mal funcionamiento de cualquier dispositivo utilizado con el Producto (o, según corresponda, cualquier componente del mismo); (d) daño cosmético al Producto (o, según corresponda, a cualquier componente del mismo) causado por el desgaste normal; (e) daños de envío que ocurran mientras el Producto está en tránsito; (f) daños causados por fuentes de calor, luz solar, condiciones electromagnéticas u otras condiciones climáticas; o (g) cualquier acto de Dios. El producto se vende al Cliente únicamente para uso personal y no comercial. El producto no está garantizado para el uso comercial o de alquiler del Cliente.

Además, el Producto no está garantizado contra fallas y el Cliente no debe utilizarlo para ninguna aplicación en la que (i) exista el riesgo de que los datos almacenados en el Producto se violen o se vean comprometidos, o (ii) los datos almacenados en el Producto se utiliza para aplicaciones médicas o de salvamento. SUMMIT ELECTRONICS LLC renuncia a cualquier garantía por cualquiera de los usos anteriores en la máxima medida permitida por la ley. El Cliente asume todos y cada uno de los riesgos asociados con dichos usos del Producto y acepta indemnizar a SUMMIT ELECTRONICS LLC por cualquier daño reclamado contra SUMMIT ELECTRONICS LLC por tales usos. A EXCEPCIÓN DE LAS GARANTÍAS EXPRESAS ESTABLECIDAS ANTERIORMENTE Y EN LA MEDIDA MÁXIMA PERMITIDA POR LA LEY, LOS PRODUCTOS SE PROPORCIONAN "TAL CUAL", Y SUMMIT ELECTRONICS LLC RENUNCIA A TODAS LAS DEMÁS GARANTÍAS, INCLUYENDO SIN LIMITACIÓN CUALQUIER GARANTÍA IMPLÍCITA (I) DE COMERCIABILIDAD, (II) DE IDONEIDAD PARA UN PROPÓSITO PARTICULAR, O (III) DE NO VIOLACIÓN DE DERECHOS DE TERCEROS. EN LA MEDIDA MÁXIMA PERMITIDA POR LA LEY APLICABLE,



EN NINGÚN CASO SUMMIT ELECTRONICS LLC SERÁ RESPONSABLE ANTE EL CLIENTE O CUALQUIER TERCERO POR CUALQUIER DAÑO INDIRECTO, ESPECIAL, INCIDENTAL, CONSECUENTE, EJEMPLAR O PUNITIVO, INCLUYENDO, SIN LIMITACIÓN, CUALQUIER PÉRDIDA DE BENEFICIOS O INGRESOS, PÉRDIDA O INEXACTITUD DE CUALQUIER DATO O COSTO DE BIENES SUSTITUTOS, INDEPENDIEMENTE DE LA TEORÍA DE LA RESPONSABILIDAD (INCLUIDA LA NEGLIGENCIA) E INCLUSO SI SUMMIT ELECTRONICS LLC HA SIDO ADVERTIDO DE LA POSIBILIDAD DE DICHOS DAÑOS, LA RESPONSABILIDAD TOTAL DE SUMMIT ELECTRONICS LLC HACIA EL CLIENTE POR DAÑOS DIRECTOS REALES LOS DAÑOS POR CUALQUIER CAUSA SE LIMITARÁN A LAS TARIFAS ACUMULATIVAS DEL PRODUCTO PAGADAS POR EL CLIENTE POR EL PRODUCTO QUE CAUSA LOS DAÑOS, SI LAS HAY. Esta Garantía otorga al Cliente derechos específicos, y el Cliente también puede tener otros derechos que varían de una jurisdicción a otra. Para obtener el servicio de Garantía, el Cliente debe enviar un correo electrónico a Soporte Técnico de SUMMIT ELECTRONICS LLC antes de realizar una devolución del Producto. El cliente debe incluir con la devolución del Producto los siguientes artículos (si no se incluye alguno de estos artículos, se puede producir un retraso en el procesamiento de su reclamación de garantía): (i) un recibo de compra fechado que indique el lugar de compra, el número de modelo del Producto y el monto pagado; (ii) una descripción detallada del problema del Cliente con el Producto; (iii) el nombre completo, el número de teléfono y la dirección del remitente del Cliente, y; (iv) un giro postal a nombre de SUMMIT ELECTRONICS LLC Electronics Corporation para cubrir los gastos de envío de devolución únicamente a destinos de EE. UU., por el monto en dólares aplicable que se muestra para el Producto en la tabla anterior. SUMMIT ELECTRONICS LLC no realizará envíos de devolución a un P.O. Caja. Para envíos a direcciones internacionales, el flete real se cobrará al Cliente. Devuelva su Producto con flete prepago en su embalaje original o en un embalaje que ofrezca la misma medida de protección. Espere de 4 a 6 semanas para el procesamiento de su reclamo (6 a 8 semanas de noviembre a febrero).

<b>CATEGORIA DE PRODUCTO</b>	<b>ENVÍO * (DÓLAR ESTADOUNIDENSE)</b>
Adaptadores, Convertidores, Cargadores, Auriculares, Micrófonos, Accesorios Celulares	\$7.99
Despertadores, reproductores de CD portátiles, radios, teléfonos con cable, reproductores de MP3, marcos de fotos digitales (tamaño de pantalla inferior a 5")	\$7.99
Sistemas estéreo portátiles, sistemas de altavoces, teléfonos inalámbricos, reproductores de DVD domésticos	\$14.99
Sistemas de DVD de cine en casa, reproductores de DVD portátiles, reproductores multimedia portátiles, marcos de fotos digitales (tamaños de pantalla de 5" a 11")	\$14.99

Debe enviar un correo electrónico a Soporte técnico de SUMMIT ELECTRONICS LLC antes de realizar una devolución. Pregunte si no está seguro de a qué categoría pertenece su producto.

\*Solo destinos de EE. UU.



## **Customer Service**

Servicio al Cliente

**To get the best after-sales service, access the Contact webpage from the link:**

**<https://summitcegroup.com/pages/contact>.**

**Or email us at [support@summitcegroup.com](mailto:support@summitcegroup.com) for return information and customer support!**

Para obtener el mejor servicio postventa, acceda a la página web de contacto desde el enlace:

<https://summitcegroup.com/pages/contact>.

¡O envíenos un correo electrónico a [support@summitcegroup.com](mailto:support@summitcegroup.com) para obtener información sobre devoluciones y atención al cliente!

**For more information, please visit:**

Para mayor información por favor visite:

**[summitcegroup.com](https://summitcegroup.com)**

Model#: CPA89FD  
(FD#2198039)

Date Code: 2023-04