

# CAR AND DRIVER

WE'RE HERE TO HELP

Call Us:  
(833) 227-3274

Live Chat With Us:  
www.CarAndDriverTech.com

Email Us:  
Support@CarAndDriverTech.com



BC

CAD-6005 User Manual

## Product Overview

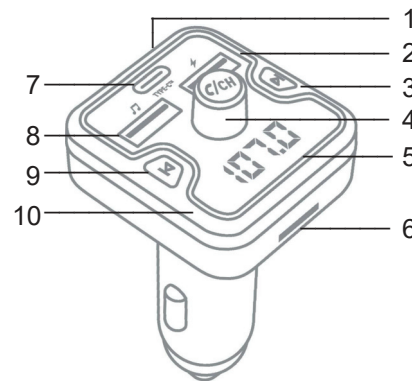

1. Light Button
2. USB Port (5V/2.4A)
3. Forward Button ▶
4. Knob Button
5. Current Channel
6. TF Card Slot
7. USB-C™ 18W Power Delivery (5V/3A-9V/2A-12V/1.5A)
8. USB Music Port (5V/1A)
9. Previous Button ◀
10. Light Display

1



## Power On/Off

- **Power On:** Plug the CAD-6005 into your cars cigarette lighter and start your car.
- **Power Off:** Turn your car off.

## Select Color

Press the  button to change the color of the LED light.

## Pairing Your Phone To Your Car Speaker

- Adjust your cars radio to an unused frequency without any broadcast.
- Press and hold  button to begin setting the FM frequency of the FM transmitter.  
Note: The Current Channel will flash while changing the frequency.
- Adjust the frequency of the CAD-6005 by rotating the knob button or by pressing the forward  or backward  buttons. Ensure the frequency of the CAD-6005 matches the blank frequency of your cars radio.
- Open the Bluetooth® settings on your phone ad select CAD-6005 to pair.

## Music Controls



After you have paired your phone to your car speaker.

- **Play/Pause:** Press .
- **Previous/Next Song:** Press  or .

2

- 
- **Volume Higher/Lower:** Rotate the knob button clockwise/counter clockwise.

### Hands Free Calling

- **Answer/End Call:** Press .
- **Redial:** Double tap .
- **Reject Call:** Press and hold .



### USB Music Port/TF Card Slot

Take a USB drive/TF card and download music onto it in an MP3/WAV/WMA/APE/FLAC format. Plug this USB drive/TF card into the USB Music Port/TF card slot on the CAD-6005. Music will immediately begin to play.

### Music Sources

Press and hold  to switch between listening via Bluetooth®, SD card or USB drive.

### Using Siri, Google, or Alexa

After pairing your phone to the transmitter via Bluetooth® press and hold  to prompt your phone's AI to start listening. You may need to download the Alexa app and select it after pressing and holding .

### Troubleshooting

**Noise Problems:** In the event of static switch to another unused frequency .

---

---

### FCC Statement

Changes or modifications not expressly approved by the party responsible for compliance could void the user's authority to operate the equipment.

This equipment has been tested and found to comply with the limits for a Class B digital device, pursuant to Part 15 of the FCC Rules. These limits are designed to provide reasonable protection against harmful interference in a residential installation. This equipment generates uses and can radiate radio frequency energy and, if not installed and used in accordance with the instructions, may cause harmful interference to radio communications. However, there is no guarantee that interference will not occur in a particular installation. If this equipment does cause harmful interference to radio or television reception, which can be determined by turning the equipment off and on, the user is encouraged to try to correct the interference by one or more of the following measures:

- Reorient or relocate the receiving antenna.
- Increase the separation between the equipment and receiver.
- Connect the equipment into an outlet on a circuit different from that to which the receiver is connected.
- Consult the dealer or an experienced radio/TV technician for help

This device complies with part 15 of the FCC rules. Operation is subject to the following two conditions (1) this device may not cause harmful interference, and (2) this device must accept any interference received, including interference that may cause undesired operation.

This equipment complies with FCC radiation exposure limits set forth for an uncontrolled environment. This equipment should be installed and operated with minimum distance 20cm between the radiator & your body

---

---

### SUMMIT ELECTRONICS LLC ONE YEAR LIMITED WARRANTY

SUMMIT ELECTRONICS LLC LIMITED WARRANTY ("Warranty") — For Product Categories Listed in Chart Below (as applicable, "Product") Before returning your Product for service under this Warranty, please (i) read the instruction manual carefully. If you are still having trouble with your Product, please contact Technical Support at support@summitgroup.com

**Warning:** Some Products may contain components that are small enough to be swallowed. Please keep out of reach of children.

Subject to the terms and conditions herein, SUMMIT ELECTRONICS LLC (hereinafter called "SUMMIT ELECTRONICS LLC") warrants to the original purchaser of the Product ("Customer") that for the applicable Warranty Period listed below, the Product will be free from defects in material or workmanship under normal, non-commercial use ("Defects"). Warranty Period encompasses, as listed below, separate "Coverage Periods" for Parts and Labor, each Coverage Period for one year, to begin from the original date of Customer purchase. If Customer returns a defective Product (or any component thereof) during the applicable

Warranty Period, SUMMIT ELECTRONICS LLC will, at its option, during the specified Coverage Periods for Parts and Labor (as applicable) either: (i) repair Product (or, as applicable, any component thereof) or (ii) replace the Product (or, as applicable, any component thereof) with a new or refurbished Product (or, as applicable, any component thereof), in either case free of charge to Customer for Parts and/or Labor (as applicable) during the specified Coverage Period only, and excluding applicable shipping charges (noted below), for which the Customer is responsible. The foregoing states the Customer's exclusive remedy and SUMMIT ELECTRONICS LLC's sole liability for breach of the limited warranty contained herein.

This Warranty specifically excludes any Product (or, as applicable, any component thereof) that has been subject to or Defects resulting from: (a) any neglect or misuse by a Customer, an accident, improper application, violation of operating instructions for the Product, any other Customer-induced damage, or the alteration or removal of any Product serial number; (b) any modification or repair to Product (or, as applicable, any component thereof) by any party other than SUMMIT ELECTRONICS LLC or a party authorized in writing by SUMMIT ELECTRONICS LLC; (c) any damage to Product (or, as applicable, any component thereof) due to power surges, incorrect electrical voltage, misconnection to any device, or malfunction of any device used with the Product (or, as applicable, any component thereof); (d) cosmetic damage to the Product (or, as applicable, any component thereof) caused by normal wear and tear; (e) shipping damage that occurs while the Product is in transit; (f) damage caused by heat sources, sunlight, electromagnetic conditions, or other climatic conditions; or (g) any acts of God. Product is sold to Customer for personal, non-commercial use only. Product is not warranted for Customer's commercial or rental use. In addition, Product is not warranted against failure, and should not be used by Customer for any application where (i) there is a risk that any data stored on Product will be breached or otherwise compromised, or (ii) the data stored on Product is relied upon for medical or lifesaving applications. SUMMIT ELECTRONICS LLC disclaims any Warranty for any of the foregoing uses to the fullest extent permitted by law. Customer assumes any and all risks associated with such uses of Product, and agrees to indemnify SUMMIT ELECTRONICS LLC for any damages claimed against SUMMIT ELECTRONICS LLC for such uses. EXCEPT FOR EXPRESS WARRANTIES

---

STATED ABOVE AND TO THE MAXIMUM EXTENT PERMITTED BY LAW, THE PRODUCTS ARE PROVIDED "AS IS", AND SUMMIT ELECTRONICS LLC DISCLAIMS ALL OTHER WARRANTIES, INCLUDING WITHOUT LIMITATION ANY IMPLIED WARRANTY (I) OF MERCHANTABILITY, (II) OF FITNESS FOR A PARTICULAR PURPOSE, OR (III) OF NON-INFRINGEMENT OF THIRD PARTY RIGHTS. TO THE MAXIMUM EXTENT PERMITTED BY APPLICABLE LAW, IN NO EVENT WILL SUMMIT ELECTRONICS LLC BE LIABLE TO CUSTOMER OR ANY THIRD PARTY FOR ANY INDIRECT, SPECIAL, INCIDENTAL, CONSEQUENTIAL, EXEMPLARY OR PUNITIVE DAMAGES, INCLUDING, WITHOUT LIMITATION, ANY LOST PROFITS OR REVENUES, LOSS OR INACCURACY OF ANY DATA OR COST OF SUBSTITUTE GOODS, REGARDLESS OF THE THEORY OF LIABILITY (INCLUDING NEGLIGENCE) AND EVEN IF SUMMIT ELECTRONICS LLC HAS BEEN ADVISED OF THE POSSIBILITY OF SUCH DAMAGES. SUMMIT ELECTRONICS LLC'S AGGREGATE LIABILITY TO CUSTOMER FOR ACTUAL DIRECT DAMAGES FOR ANY CAUSE WHATSOEVER SHALL BE LIMITED TO THE CUMULATIVE PRODUCT FEES PAID BY THAT CUSTOMER FOR THE PRODUCT CAUSING THE DAMAGES, IF ANY. This Warranty gives Customer specific rights, and Customer may also have other rights that vary from jurisdiction to jurisdiction. To obtain Warranty service, Customer must email SUMMIT ELECTRONICS LLC Technical Support prior to making a Product return. Customer must include with Product return the following items (failure to enclose any of these items may result in a delay in the processing of your Warranty claim): (i) a dated sales receipt that indicates the place of purchase, model number of Product, and amount paid; (ii) a detailed description of Customer's problem with Product; (iii) Customer's full name, phone number, and return address, and; (iv) a money order made out to SUMMIT ELECTRONICS LLC Electronics Corporation to cover return shipping charges to US destinations only, for the applicable dollar amount shown for the Product in the table above. SUMMIT ELECTRONICS LLC will not make return shipments to a P.O. Box. For shipping to international addresses, actual freight will be charged to Customer. Return your Product freight-prepaid in its original packaging, or packaging that affords an equal measure of protection. Please allow 4 to 6 weeks for the processing of your claim (6 to 8 weeks from November to February).

PRODUCT CATEGORY	SHIPPING* (USD)
Adapters, Converters, Chargers, Headphones, Microphones, Cellular Accessories	\$7.99
Alarm Clocks, Portable CD Players, Radios, Corded Telephones, MP3 Players, Digital Photo Frames (screen size less than 5")	\$7.99
Portable Stereo Systems, Speaker Systems, Cordless Telephones, Home DVD Players	\$14.99
Home Theater DVD Systems, Portable DVD Players, Portable Media Players, Digital Photo Frames (screen sizes 5" to 11")	\$21.99

You must email SUMMIT ELECTRONICS LLC Technical Support prior to making a return. Please ask if you are unsure of which category your product falls under \*US destinations only.

## CAR AND DRIVER

ESTAMOS AQUÍ PARA AYUDAR

Llámenos:  
(833) 227-3274

Chat En Vivo Con Nosotros:  
[www.CarAndDriverTech.com](http://www.CarAndDriverTech.com)

Envíenos Un Correo Electrónico:  
[Support@CarAndDriverTech.com](mailto:Support@CarAndDriverTech.com)



CAD-6005 Manual De Usuario

### Descripción General Del Producto

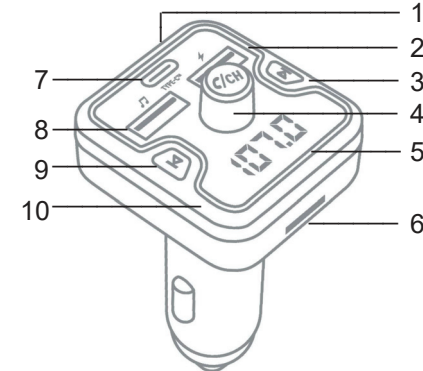

1. LBotón De Luz
2. Puerto USB (5 V/2,4 A)
3. Botón Adelante
4. Botón De Perilla ►
5. Canal Actual
6. Ranura Para Tarjeta TF
7. Suministro De Energía USB-C™ 18W (5V/3A-9V/2A-12V/1.5A)
8. Puerto De Música USB (5V/1A)
9. Botón Anterior ◀
10. Pantalla De Luz

---

### Encendido/Apagado

- Encendido: conecta el CAD-6005 al encendedor de cigarrillos de tu coche y enciende tu coche.
- Apagado: Apaga tu coche.



### Seleccionar Color

Seleccione el botón Color  para cambiar el color de la luz LED.

### Emparejamiento Del Teléfono Con El Altavoz Del Coche

- Ajusta la radio de tu coche a una frecuencia no utilizada sin ninguna emisión.
- Mantenga pulsado  para comenzar a configurar la frecuencia FM del transmisor FM.

Nota: El canal actual parpadeará mientras cambia la frecuencia.

- Ajuste la frecuencia del CAD-6005 girando el botón de la perilla o pulsando el botón hacia adelante  o hacia atrás  botones. Asegúrese de que la frecuencia del CAD-6005 coincida con la frecuencia en blanco de la radio de su coche.
- Abra la configuración de Bluetooth® en el anuncio de su teléfono, seleccione CAD-6005 para emparejar.

### Controles De Música



Después de emparejar el teléfono con el altavoz del coche.

- Reproducir/Pausa: Pulse .
- Canción Anterior/Siguiente: Press  or .

2

- 
- Volumen superior/inferior: gire el botón de la perilla en sentido horario o en sentido contrario a las agujas del reloj.

### Llamadas Manos Libres

- Responder/Finalizar llamada: Pulse .
- Volver a marcar: doble toque .
- Rechazar llamada: Mantenga pulsado .



### Puertomúsica USB/Para tarjeta TF

Tome una unidad USB/tarjeta TF y descargue música en él en un formato MP3/WAV/WMA/APE/FLAC. Conecte esta unidad USB/tarjeta TF en el puerto de música USB/ranura para tarjeta TF en el CAD-6005. La música comenzará a sonar inmediatamente.

### Fuentes De Música

Mantenga pulsado  para cambiar entre escuchar a través de Bluetooth®, tarjeta SD o unidad USB.

### Uso De Siri, Google O Alexa

Después de emparejar el teléfono con el transmisor a través de Bluetooth®, mantenga pulsado  para solicitar la IA de tu teléfono que comience a escuchar. Es posible que deba descargar la aplicación Alexa y seleccionarla después de presionar y mantener presionada .

**Problemas De Ruido:** en caso de conmutación estática a otra frecuencia no utilizada.

3

---

### Declaración De La FCC

Los cambios o modificaciones que no hayan sido expresamente aprobados por el responsable del cumplimiento podrían anular la autoridad del usuario para operar el equipo.

Este equipo ha sido probado y se ha comprobado que cumple con los límites para un dispositivo digital de clase B, de conformidad con la parte 15 de las normas de la FCC. Estos límites están diseñados para proporcionar una protección razonable contra interferencias perjudiciales en una instalación residencial. Este equipo genera usos y puede irradiar energía de radiofrecuencia y, si no se instala y utiliza de acuerdo con la instrucciones, puede causar interferencias perjudiciales en las comunicaciones de radio. Sin embargo, no hay garantía de que no se produzcan interferencias en una instalación en particular. Si este equipo causa interferencias perjudiciales en la recepción de radio o televisión, que pueden determinarse apagando y encendiendo el equipo, se recomienda al usuario que intente corregir la interferencia mediante una o varias de las siguientes medidas:

- Reorientar o reubicar la antena receptora.
- Aumentar la separación entre el equipo y el receptor.
- Conecte el equipo a una toma de corriente en un circuito diferente de aquel al que está conectado el receptor.
- Consulte al distribuidor o a un técnico experimentado de radio/TV para obtener ayuda. Este dispositivo cumple con la parte 15 de las normas de la FCC. El funcionamiento está sujeto a las dos condiciones siguientes (1) este dispositivo no puede causar interferencias dañinas, y (2) este dispositivo debe aceptar cualquier interferencia recibida, incluidas las interferencias que puedan causar un funcionamiento no deseado.

4

**SUMMIT ELECTRONICS LLC GARANTÍA LIMITADA DE UN AÑO**  
**GARANTÍA LIMITADA DE SUMMIT ELECTRONICS LLC («Garantía»)** — Para las categorías de productos enumeradas en la tabla siguiente (según corresponda, «Producto») Antes de devolver su producto para el servicio bajo esta garantía, por favor (i) lea atentamente el manual de instrucciones. Si sigue teniendo problemas con su producto, póngase en contacto con el servicio de asistencia técnica en [support@summitgroup.com](mailto:support@summitgroup.com)

Advertencia: Algunos productos pueden contener componentes que son lo suficientemente pequeños para ser tragados. Por favor, manténgalo fuera del alcance de los niños. Sujeto a los términos y condiciones aquí presentes, SUMMIT ELECTRONICS LLC (en adelante denominado «SUMMIT ELECTRONICS LLC») garantiza al comprador original del Producto («Cliente») que durante el período de garantía aplicable que se indica a continuación, el Producto estará libre de defectos en el material o en la mano de obra en condiciones normales, no contractuales, uso comercial («Defectos»). El Período de Garantía abarca, como se indica a continuación, «Períodos de Cobertura» separados para Piezas y Mano de Obra, cada Período de Cobertura de un año, a partir de la fecha original de compra del Cliente. Si el Cliente devuelve un Producto defectuoso (o cualquier componente del mismo) durante el Período de garantía, SUMMIT ELECTRONICS LLC, a su elección, durante los períodos de cobertura especificados para piezas y mano de obra (según corresponda): (i) reparar el Producto (o, según corresponda, cualquier componente del mismo) o (ii) reemplazar el Producto (o, según corresponda, cualquier componente del mismo) por un Producto nuevo o reacondicionado (o, según corresponda, cualquier componente del mismo), en cualquier caso de forma gratuita al Cliente por piezas y/o mano de obra (según corresponda) durante el período de cobertura especificado, y excluyendo los gastos de envío aplicables (indicados a continuación), de los que el Cliente es responsable. Lo anterior indica el recurso exclusivo del Cliente y la única responsabilidad de SUMMIT ELECTRONICS LLC por incumplimiento de la garantía limitada contenida en el presente documento. Esta Garantía excluye específicamente cualquier Producto (o, según corresponda, cualquier componente del mismo) que haya sido objeto o Defectos resultantes de: (a) cualquier negligencia o mal uso por parte de un Cliente, un accidente, una aplicación incorrecta, una violación de las instrucciones de funcionamiento del Producto, cualquier otro daño inducido por el Cliente, o la alteración o eliminación de cualquier número de serie del Producto; (b) cualquier modificación o reparación del Producto (o, según corresponda, cualquier componente del mismo) por cualquier parte que no sea SUMMIT ELECTRONICS LLC o una parte autorizada por escrito por SUMMIT ELECTRONICS LLC; (c) cualquier daño al Producto (o, según corresponda, cualquier componente del mismo) debido a sobretensiones, tensión eléctrica incorrecta, mala conexión a cualquier dispositivo o mal funcionamiento de cualquier dispositivo utilizado con el Producto (o, según corresponda, cualquier componente del mismo); (d) daños cosméticos en el Producto (o, según corresponda, cualquier componente del mismo) causados por un desgaste normal; (e) daños en el envío que ocurre mientras el Producto está en tránsito; (f) daños causados por fuentes de calor, luz solar, condiciones electromagnéticas u otras condiciones climáticas; o (g) cualquier acto de Dios. El producto se vende al cliente solo para uso personal y no comercial. El producto no está garantizado para el uso comercial o de alquiler del Cliente. Además, el Producto no está garantizado contra fallos, y no debe ser utilizado por el Cliente para cualquier aplicación en la que (i) exista el riesgo de que los datos almacenados en el Producto sean violados o comprometidos de otra manera, o (ii) los datos almacenados en el Producto sean confiables para aplicaciones médicas o de salvamento. SUMMIT ELECTRONICS LLC renuncia a cualquier Garantía para cualquiera de los usos anteriores en la máxima medida permitida por la ley. El Cliente asume todos y cada uno de los riesgos asociados con dichos usos del Producto y se compromete a indemnizar a SUMMIT ELECTRONICS LLC por cualquier daño reclamado contra SUMMIT ELECTRONICS LLC por tales usos. EXCEPTO PARA LAS GARANTÍAS EXPRESAS

INDICADO ANTERIORMENTE Y EN LA MEDIDA MÁXIMA PERMITIDA POR LA LEY, LOS PRODUCTOS SE PROPORCIONAN «TAL CUAL», Y SUMMIT ELECTRONICS LLC RENUNCIA A TODAS LAS DEMÁS GARANTÍAS, INCLUYENDO SIN LIMITACIÓN CUALQUIER GARANTÍA IMPLÍCITA (I) DE COMERCIABILIDAD, (II) DE IDONEIDAD PARA UN PROPOSITO PARTICULAR, O (III) DE NO INFRACCIÓN DE TERCEROS DERECHOS. EN LA MEDIDA MÁXIMA PERMITIDA POR LA LEY APLICABLE, EN NINGÚN CASO SUMMIT ELECTRONICS LLC SERÁ RESPONSABLE ANTE EL CLIENTE O CUALQUIER TERCERO POR CUALQUIER DAÑO INDIRECTO, ESPECIAL, INCIDENTAL, CONSECUENTE, EJEMPLAR O PUNITIVO, INCLUYENDO, SIN LIMITACIÓN, CUALQUIER PÉRDIDA DE BENEFICIOS O INGRESOS, PÉRDIDA O INEXACTITUD DE CUALQUIER DATO O EL COSTE DE LOS PRODUCTOS SUSTITUTIVOS, INDEPENDIEMENTE DE LA TEORÍA DE LA RESPONSABILIDAD (INCLUIDA LA NEGLIGENCIA), E INCLUSO SI SUMMIT ELECTRONICS LLC HA SIDO AÑADIDO DE LA POSIBILIDAD DE TALES DAÑOS. LA RESPONSABILIDAD AGREGADA DE SUMMIT ELECTRONICS LLC ANTE EL CLIENTE POR DAÑOS DIRECTOS REALES POR CUALQUIER CAUSA SE LIMITARÁ A LAS TARIFAS ACUMULATIVAS DE PRODUCTO PAGADAS POR ESE CLIENTE POR EL PRODUCTO QUE CAUSA LOS DAÑOS, SI LOS HUBIERE. Esta Garantía otorga al Cliente derechos específicos, y el Cliente también puede tener otros derechos que varían de una jurisdicción a otra. Para obtener el servicio de garantía, el Cliente debe enviar un correo electrónico al Soporte Técnico de SUMMIT ELECTRONICS LLC antes de realizar una devolución del Producto. El Cliente debe incluir con la devolución del Producto los siguientes artículos (el hecho de no adjuntar cualquiera de estos artículos puede resultar en un retraso en el procesamiento de su reclamación de Garantía): (i) un recibo de venta fechado que indique el lugar de compra, el número de modelo del Producto y la cantidad pagada; (ii) una descripción detallada de la problema con el Producto; (iii) nombre completo, número de teléfono y dirección de devolución del Cliente, y (iv) un giro postal realizado a SUMMIT ELECTRONICS LLC Electronics Corporation para cubrir los gastos de envío de devolución a destinos de EE. UU., por la cantidad en dólares aplicable que se muestra para el Producto en la tabla anterior. SUMMIT ELECTRONICS LLC no realizará envíos de devolución a un apartado postal. Para el envío a direcciones internacionales, el flete real se cargará al Cliente. Devuelva su Producto con carga prepagada en su embalaje original, o un embalaje que ofrezca igual medida de protección. Por favor, espere de 4 a 6 semanas para el procesamiento de su reclamación (de 8 a 8 semanas de noviembre a febrero).

CATEGORÍA DE PRODUCTO	ENVÍO* (USD)
Adaptadores, convertidores, cargadores, auriculares, micrófonos, accesorios celulares	\$7.99
Despertadores, reproductores portátiles de CD, radios, teléfonos con cable, reproductores de MP3, marcos de fotos digitales (tamaño de pantalla inferior a 5»)	\$7.99
Sistemas estéreo portátiles, sistemas de altavoces, teléfonos inalámbricos, reproductores de DVD domésticos	\$14.99
Sistemas de DVD de cine en casa, reproductores de DVD portátiles, reproductores multimedia portátiles, marcos de fotos digitales (tamaños de pantalla de 5» a 11»)	\$21.99

Debe enviar un correo electrónico al Soporte Técnico de SUMMIT ELECTRONICS LLC antes de realizar una devolución. Pregunte si no está seguro de qué categoría pertenece su producto  
 \*Sólo destinos en EE. UU.