



Areal Elegance

5.1 altavoces
5.1 altavoces

US-10034854 10034855

auna

www.auna-multimedia.com

ICH BIN
EIN BERLINER*

* John F. Kennedy on June 26, 1963 in his speech in Berlin, on the occasion of the 15th anniversary of the Berlin Airlift.

Dear customer,

Congratulations you on your purchase. Please carefully read the following instructions carefully for the connection and use of this product. It is important to carefully follow these instructions to prevent serious personal injury or damage to the product. We assume no liability for damage caused by disregarding the instructions in this manual or otherwise for improper use of this product. In this case, you assume all risk and responsibility.

CONTENTS

Technical Data	4
Warning	5
Warranty	7
Safety Instructions	8
Device Description	10
Speaker Connection	13
How to use BT	14

TECHNICAL DATA

Item number	US-10034854 US-10034855
Power supply	120/240V 60Hz
Speakers	
Subwoofer	8" (50 W)
Satellite speakers	3" x 1 + 5 Zoll (18 W) x 4
Connections	RCA, USB, SD, BT

Scope of Supply

- Device with subwoofer 1x
- Center speaker 1x
- Surround speakers 4x



Made in China

Berlin Brands Group Inc.

101 Montgomery Street,
Suite 2050 in San Francisco, CA 94104
www.berlin-brands-group.com

WARNING

	CAUTION RISK OF ELECTRIC SHOCK DO NOT OPEN	
<p>CAUTION: TO REDUCE THE RISK OF ELECTRIC SHOCK AND SERIOUS PERSONAL INJURY, DO NOT REMOVE ANY COVER. NO USER-SERVICABLE PARTS INSIDE. REFER SERVICING TO QUALIFIED SERVICE PERSONNEL ONLY.</p> <p>WARNING. TO REDUCE THE RISK OF FIRE OR ELECTRICAL SHOCK, DO NOT EXPOSE THIS PRODUCT TO WATER, RAIN OR MOISTURE.</p>		

	<p>Triangle with lightening plus explanation as follows: DANGEROUS VOLTAGE: The lightening flash with arrowhead symbol within the equilateral triangle is intended to alert the user to the presence of uninsulated dangerous voltage within the product's enclosure that may be of sufficient magnitude to constitute a risk of electric shock to persons.</p>
	<p>Triangle with exclamation point plus explanation as follows: ATTENTION: The exclamation point within the equilateral triangle is intended to alert the user to the presence of important operating and maintenance (servicing) instructions in the literature accompanying this product.</p>

	<p>CAUTION To reduce the risk of electric shock do not use this plug with an extension cord or receptacle.</p>
--	--

California Proposition 65 Warning: The product may contain chemicals known to the State of California to cause cancer and birth defects or other reproductive harm. (California law requires this warning to be given to customers in the State of California.)

Ventilation Warning: Do not block any ventilation openings by situating the product on a bed, sofa or similar surface that may block the ventilation openings; or place in built-in installation. The product should be situated so that its location or position does not interfere with its proper ventilation.

FCC Caution.

This device complies with part 15 of the FCC Rules. Operation is subject to the following two conditions: (1) This device may not cause harmful interference, and (2) this device must accept any interference received, including interference that may cause undesired operation.

Any Changes or modifications not expressly approved by the party responsible for compliance could void the user's authority to operate the equipment.

Note: This equipment has been tested and found to comply with the limits for a Class B digital device, pursuant to part 15 of the FCC Rules. These limits are designed to provide reasonable protection against harmful interference in a residential installation. This equipment generates uses and can radiate radio frequency energy and, if not installed and used in accordance with the instructions, may cause harmful interference to radio communications. However, there is no guarantee that interference will not occur in a particular installation. If this equipment does cause harmful interference to radio or television reception, which can be determined by turning the equipment off and on, the user is encouraged to try to correct the interference by one or more of the following measures:

- Reorient or relocate the receiving antenna.
 - Increase the separation between the equipment and receiver.
 - Connect the equipment into an outlet on a circuit different from that to which the receiver is connected.
 - Consult the dealer or an experienced radio/TV technician for help.
- *RF warning for Mobile device:

This equipment complies with FCC radiation exposure limits set forth for an uncontrolled environment. This equipment should be installed and operated with minimum distance 20cm between the radiator & your body.

FCCID: 2AMNH-AREALELEGANCE

WARRANTY

Berlin Brands Group (the "Company") warrants to the original retail purchaser of this Product that should this Product or any part thereof, under normal use and conditions, be proven defective in material or workmanship within twelve (12) months from the date of original purchase, such defect(s) will be repaired or replaced with reconditioned Product (at the sole discretion of the Company) without charge for parts and repair labor. To obtain repair or replacement within the terms of this Warranty, the Product is to be delivered with proof of warranty coverage (e.g. dated bill of sale), specification of defect(s), transportation prepaid, to the Company at the address provided herein

This warranty, as set forth above, may be extended for an additional six (6) months for a total warranty period of up to eighteen (18) months by registering the Product with the Company. In order to register the Product, the original retail purchaser must complete and return the registration documents provided along with the Product to the Company or register online at www.auna-multimedia.com/warranty within ninety (90) days of the days of the original purchase.

This Warranty does not apply to any product or part thereof which, in the opinion of the Company, has suffered or been damaged through alteration, improper installation, mishandling, misuse, neglect, accident, or by removal or defacement of the factory serial number/bar code label(s). THE EXTENT OF THE COMPANY'S LIABILITY UNDER THIS WARRANTY IS LIMITED TO THE REPAIR OR REPLACEMENT PROVIDED ABOVE AND, IN NO EVENT, SHALL THE COMPANY'S LIABILITY EXCEED THE PURCHASE PRICE PAID BY PURCHASER FOR THE PRODUCT.

THIS WARRANTY IS IN LIEU OF ALL OTHER EXPRESS WARRANTIES OR LIABILITIES. ANY IMPLIED WARRANTIES, INCLUDING ANY IMPLIED WARRANTY OF MERCHANTABILITY, SHALL BE LIMITED TO THE DURATION OF THIS WRITTEN WARRANTY. ANY ACTION FOR BREACH OF ANY WARRANTY HEREUNDER INCLUDING ANY IMPLIED WARRANTY OF MERCHANTABILITY MUST BE BROUGHT WITHIN A PERIOD OF 18 MONTHS FROM DATE OF ORIGINAL PURCHASE. IN NO CASE SHALL THE COMPANY BE LIABLE FOR ANY CONSEQUENTIAL OR INCIDENTAL DAMAGES FOR BREACH OF THIS OR ANY OTHER WARRANTY. No person or representative is authorized to assume for the Company any liability other than expressed herein in connection with the sale of this product.

Some states do not allow limitations on how long an implied warranty lasts or the exclusion or limitation of incidental or consequential damage so the above limitations or exclusions may not apply to you. This Warranty gives you specific legal rights and you may also have other rights which vary from state to state.

SAFETY INSTRUCTIONS

FAILURE TO CAREFULLY FOLLOW THESE INSTRUCTIONS MAY LEAD TO SERIOUS PERSONAL INJURY AND DAMAGE TO YOUR PRODUCT.

General Instructions

- DANGER. NOT FOR USE BY CHILDREN UNDER THE AGE OF 18.
- For home and personal use only. Any other usage shall be construed as a misuse as set forth herein.
- For indoor use only. Outside usage shall be construed as a misuse as set forth herein.
- Read, keep and follow the instructions carefully.
- Heed all warnings.
- Electrical equipment should never be kept or stored in rain or damp environments. Storage of the Product under the aforementioned conditions shall be construed as neglect as set forth herein
- Unplug the product during lightning storms or when unused for long period of time. Any actions to the contrary shall be construed as a neglect as set forth herein.
- When servicing only use identical replacement parts, as specified by the manufacturer. Usage of any other parts shall be construed as an alteration as set forth herein.
- Do not expose to direct sunlight and do not install near any heat sources such as radiators, heat registers, stoves, or other apparatus that produces heat. Conducting any of the foregoing shall be construed as a misuse as set forth herein.
- Before first use clean the Product. Failure to clean Product prior to its initial usage shall be construed as neglect as set forth herein.
- DO NOT PLUG IN THE PRODUCT UNLESS IT IS TURNED OFF COMPLETEY.
- DO NOT STORE FOOD OR LIQUIDS IN THE PRODUCT.
- DO NOT expose to dripping or splashing water. DO NOT place objects on top of the product. Conducting any of the foregoing shall be construed as a misuse as set forth herein.

Special Instructions

- This manual is intended to familiarize you with the operation of this product. Keep this manual in a safe place for future reference.
- **ONLY USE PRODUCT FOR ITS INTENDED PURPOSE.** Any other usage shall be construed as a misuse as set forth herein.
- **DO NOT MODIFY OR ALTER THE PRODUCT IN ANY WAY.** Any attempt of the aforementioned shall be construed as an alteration as set forth herein.
- Always handle the product carefully. It can be damaged by bumps, impacts or falls from low height.
- Always keep the product away from moisture and extreme heat. Failure to protect the product from the aforementioned shall be construed as neglect as set forth herein.
- Do not drop metal objects into this device.
- Do not place heavy objects on this device.
- Do not block the ventilation openings. Blocking the ventilations openings shall be construed as neglect as set forth herein.
- Use only accessories recommended by the manufacturer or a specialist dealer. Usage of any unauthorized accessories shall be construed as an alteration as set forth herein..
- **NEVER OPERATE THIS PRODUCT IF THE IT HAS BEEN DAMAGED OR IS NOT WORKING PROPERLY.**

Small objects / packaging parts (plastic bags, cardboard, etc.)

- Keep small objects (for example, screws and other assembly materials, memory cards) and packaging parts out of reach of children so that they cannot be swallowed. Do not let small children play with plastic bags. Risk of suffocation.

Transporting the device

- Please keep the original packaging. To ensure adequate protection when transporting the device, pack the device in its original packaging.

Cleaning the outer surfaces

- Do not use volatile fluids, such as insect sprays. The surface can be damaged by excessive pressure during wiping. Rubber or plastic parts should not be left in contact with the device for an extended period of time. Use a dry cloth.

DEVICE DESCRIPTION

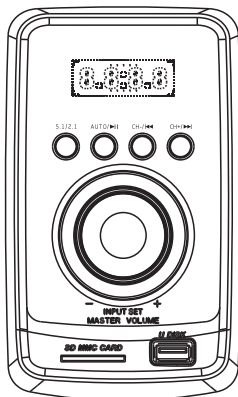

MASTER VOLUME	Turn to increase or decrease the volume.
INPUT SET	Selection of the source (AUX/USB/SD/FM)
5.1/2.1	5.1/2.1 function key
AUTO/ ▶II	In USB/SD mode: Play / Pause FM radio (keep pressed for 3 seconds): Automatic FM radio search
CH-/ <<	In USB/SD mode: previous song In FM mode: previous channel in FM mode.
CH+/ >>	In USB mode: next song
SD/MMC	SD card socket
U DISK	USB socket

Remote control

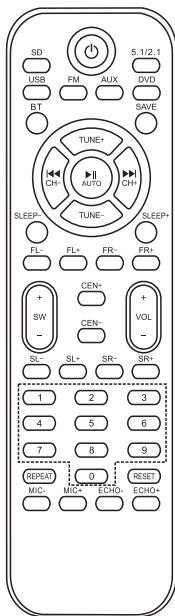

	Power switch button(standby) switch On or off for waiting or On condition
SD	SD Input
5.1/2.1	5.1/2.1 channel switch
USB	USB Disk

FM	FM Input
AUX	A UX Input
DVD	DVD Input
BT	BT Input
SAVE	Save FM Channel
TUNE +/-	Previous/Next Channel Keep Pressing to search the channel.
▶	Play & pause
AUTO	Keep pressing for FM channel.
◀◀	Previous song when USB/SD Input
CH-	Previous channel when FM Input
▶▶	Next song when USB/SD Input
CH+	Next channel when FM Input
SLEEP +/-	To time on/off the speaker
FL +/-	FL volume to upgrade & attenuation of the key
FR +/-	FR volume to upgrade & attenuation of the key
SW +/-	SW volume to upgrade & attenuation of the key
CEN +/-	CEN volume to upgrade & attenuation of the key
VOL +/-	Master Volume
SL +/-	SL volume to upgrade & attenuation of the key
SR +/-	SR volume to upgrade & attenuation of the key
REPEAT	Repeat song
RESET	When the volume is at the maximum, press "RESET" button.at the status while power on.
MIC +/-	MIC volume
ECHO +/-	ECHO Control

If the Remote Control can not function, it is because the battery of remote control has been used up. Thank you.

SPEAKER CONNECTION

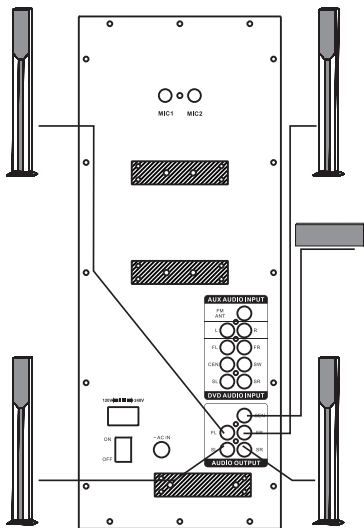

Connect the speakers to the jack labelled correspondingly.

Front speaker right and left	FR, FL
Center speaker	CEN
Surround speaker left and right	SR SL
Microphone jacks	MIC1 MIC2

Setting up the speakers

Place the centre speaker in the front centre, the front speakers in the front right and left, the unit with the subwoofer in the front of the room and the rear satellite speakers in the rear right and left.

HOW TO USE BT

- 1 Select the audio input to BT status
- 2 Search BT device with name "Areal Elegance"
- 3 Connect the BT
- 4 If your BT device below 2.0 version, input password "0000" when connecting.

Estimado cliente:

Le felicitamos por la adquisición de este aparato. Lea atentamente el siguiente manual de instalación y uso del producto. Es importante que siga cuidadosamente las instrucciones con el fin de evitar posibles lesiones personales graves o daños al equipo. La empresa no se responsabiliza de los daños ocasionados por un uso indebido del producto o por haber desatendido las instrucciones de este manual. En este caso, usted asume toda responsabilidad y riesgo.

ÍNDICE

Datos técnicos	16
Advertencia	17
Garantía	19
Instrucciones de seguridad	20
Descripción del producto	22
Conectar los altavoces	25
Usar BT	26

DATOS TÉCNICOS

Número	US-10034854 US-10034855
Fuente	120/240V 60Hz
Altavoces	
Woofers	8" (50 W)
Altavoces satélites	3" x 1 + 5" (18 W) x 4
Puertos y conectividad	Cinch, USB, SD, BT

Contenido del envío

- 1 unidad con subwoofer
- 1 altavoz central
- 4 altavoces de sonido envolvente



Made in China

Berlin Brands Group Inc.

101 Montgomery Street,
Suite 2050 in San Francisco, CA 94104
www.berlin-brands-group.com

ADVERTENCIA

	ATENCIÓN RIESGO DE DESCARGAS ELÉCTRICAS NO ABRIR	
<p>ATENCIÓN: PARA REDUCIR EL RIESGO DE DESCARGAS ELÉCTRICAS, NO RETIRE LAS TAPAS. EL APARATO NO CONTIENE EN SU INTERIOR PIEZAS QUE EL USUARIO PUEDA REPARAR. TODA REPARACIÓN DEBE SER REALIZADA POR PERSONAL TÉCNICO CUALIFICADO.</p> <p>ADVERTENCIA. PARA EVITAR DESCARGA ELÉCTRICA, NO SUMERJA EL ENCHUFE, CABLE DE ALIMENTACIÓN O EL APARATO EN AGUA U OTROS LÍQUIDOS</p>		

	<p>Un triángulo con relámpago más la siguiente explicación: VOLTAJE PELIGROSO: El símbolo de relámpago con una flecha dentro de un triángulo equilátero indica al usuario que en el interior del producto puede haber tensiones peligrosas no aisladas de magnitud suficiente para constituir un riesgo de descarga eléctrica.</p>
	<p>Un triángulo con signo de exclamación más la siguiente explicación: ATENCIÓN: El signo de exclamación dentro de un triángulo equilátero indica al usuario que en esta guía existen instrucciones importantes de operación y mantenimiento (servicio).</p>

	<p>ATENCIÓN Para reducir el riesgo de descargas eléctricas, no utilice este enchufe con un alargador o receptáculo.</p>
--	---

California Proposition 65 Advertencia: Este producto puede contener sustancias químicas que el Estado de California reconoce que pueden causar cáncer y defectos de nacimiento u otros daños reproductivos. (La ley de California requiere que esta advertencia sea dada a los clientes en el Estado California.)

Advertencia de ventilación: No bloquee las ranuras de ventilación ni coloque el aparato sobre una cama, un sofá o una superficie similar que pueda bloquear las ranuras de ventilación; no coloque el aparato en una construcción empotrada. Instale el aparato de manera que su ubicación o posición no interfiera con su correcta ventilación.

Advertencia FCC: Este equipo puede generar o utilizar energía de radiofrecuencia. Los cambios o modificaciones en este equipo pueden causar una interferencia negativa, salvo que las modificaciones fueran expresamente aprobadas en el manual de instrucciones. El usuario puede perder la autoridad de operar este equipo si efectúa cambios o modificaciones no autorizadas.



Las pruebas realizadas con este equipo ponen de manifiesto su adecuación a la Parte 15 de las Normas FCC. El funcionamiento está sujeto a las siguientes dos condiciones: (1) que el dispositivo no cause una interferencia perjudicial y (2) que el dispositivo acepte toda interferencia que reciba, incluida la interferencia que pueda provocar un funcionamiento no deseado. Estas Normas FCC están creadas para proveer una protección razonable en contra de las interferencias perjudiciales en una instalación residual.

GARANTÍA

Berlin Brands Group (la «Compañía») garantiza al comprador minorista original de este Producto que en caso de que este producto o cualquier pieza de este, durante uso y condiciones normales, presentara defectos en los materiales o mano probados dentro de un período de doce (12) meses a partir de la fecha de compra original, dicho o dichos defectos se repararán o reemplazarán con Producto reacondicionado (según la decisión de la Compañía) sin cargo por las piezas o la mano de obra. Para obtener reparaciones o reemplazo dentro de los términos de esta Garantía, el producto se debe entregar con prueba de cobertura de Garantía (por ejemplo, factura de venta con fecha), descripción del problema, transporte prepago a la Compañía, a la dirección proporcionada en este documento.

Esta garantía, tal como se ha establecido anteriormente, puede prolongarse durante seis (6) meses adicionales para un periodo total de garantía de dieciocho (18) meses si se registra el Producto ante la Compañía. Para registrar el Producto, el comprador minorista original debe completar y enviar los documentos de registro suministrados junto con el Producto a la Compañía o registrarlo en línea en

www.auna-multimedia.com/warranty

en un plazo de noventa (90) días tras la compra original.

Esta Garantía no se aplica a ningún producto o pieza de este que, en opinión de la Compañía, ha sufrido o ha sido dañado por alteración, mala instalación, mal manejo, uso indebido, descuido, accidente o porque se haya retirado o alterado su número de serie de fábrica/etiqueta(s) con código de barras. EL GRADO DE RESPONSABILIDAD DE LA EMPRESA BAJO ESTA GARANTÍA SE LIMITA A LA REPARACIÓN O SUSTITUCIÓN ANTERIORMENTE DESCRITA Y, EN NINGÚN CASO, LA RESPONSABILIDAD DE LA COMPAÑÍA PODRÁ EXCEDER EL PRECIO DE COMPRA QUE EL COMPADOR HA PAGADO POR EL PRODUCTO.

ESTA GARANTÍA SUSTITUYE TODAS LAS OTRAS GARANTÍAS O RESPONSABILIDADES EXPRESAS. CUALQUIER GARANTÍA IMPLÍCITA, INCLUYENDO LAS GARANTÍAS IMPLÍCITAS DE COMERCIALIZACIÓN, SE LIMITARÁN A LA DURACIÓN DE ESTA GARANTÍA ESCRITA. CUALQUIER MEDIDA QUE SE TOME FRENTE AL INCUMPLIMIENTO DE UNA GARANTÍA SE DEBE REALIZAR EN UN PERIODO DE 18 MESES A PARTIR DE LA FECHA DE COMPRA ORIGINAL. EN NINGÚN CASO LA COMPAÑÍA SERÁ RESPONSIBLE DE DAÑOS INDIRECTOS O INCIDENTALES POR INCUMPLIMIENTO DE ESTA U OTRA GARANTÍA. Ninguna persona o representante está autorizado a asumir en nombre de la Compañía ninguna responsabilidad distinta a las expresadas en el presente documento, con relación a la venta de este Producto.

Algunos estados no permiten limitaciones en la duración de una garantía implícita o la exclusión o limitación de daños incidentales o por consecuencia, de modo que las limitaciones o exclusiones anteriores podrían no aplicarse a usted. Esta Garantía le otorga derechos legales específicos, sin embargo, usted también puede tener otros derechos que varían de un estado a otro.

INSTRUCCIONES DE SEGURIDAD

EL INCUMPLIMIENTO DE ESTAS INSTRUCCIONES PUEDE PROVOCAR LESIONES PERSONALES GRAVES Y DAÑO AL PRODUCTO.

Instrucciones generales

- PELIGRO. NO PERMITA QUE NIÑOS MENORES DE 18 AÑOS UTILICEN EL PRODUCTO.
- Para uso doméstico y personal. Cualquier otro uso se interpretará como uso indebido, tal como se establece en el presente documento.
- Sólo para uso en el interior. El uso del Producto en el exterior se interpretará como uso indebido, tal como se establece en el presente documento.
- Lea, guarde y siga atentamente las instrucciones.
- Preste atención a todas las advertencias.
- Nunca almacene ni guarde el equipo eléctrico en entornos lluviosos o húmedos. Almacenar el Producto en condiciones anteriores se interpretará como negligencia, tal como se establece en el presente documento.
- Desenchufe el aparato durante tormentas eléctricas o si no lo va a utilizar durante periodos largos de tiempo. Cualquier acción contraria a la descrita se interpretará como negligencia, tal como se establece en el presente documento.
- Al realizar reparaciones, utilice únicamente piezas de repuesto idénticas a las originales. El uso de cualquier otra pieza se interpretará como alteración, tal como se establece en el presente documento.
- No exponga el aparato a la luz directa del sol ni lo instale cerca de fuentes de calor tales como radiadores, unidades de registro de calor, estufas u otros aparatos que produzcan calor. Cualquiera de las acciones descritas anteriormente se interpretará como uso indebido, tal como se establece en el presente documento.
- Coloque el aparato sobre una superficie sólida.
- Evite instalar el aparato en lugares polvorientos.
- El aparato NO debe exponerse a goteos ni salpicaduras de agua. NO coloque ningún objeto sobre el aparato. Cualquier acción contraria a las descritas anteriormente se interpretará como uso indebido, tal como se establece en el presente documento.
- Limpie el aparato antes de usarlo por primera vez. La falta de limpieza del Producto antes de su primer uso se interpretará como negligencia, tal como se establece en el presente documento.
- NO ENCHUFE EL PRODUCTO SI NO ESTÁ COMPLETAMENTE APAGADO.
- NO GUARDE ALIMENTOS O LÍQUIDOS EN EL PRODUCTO.
- El aparato NO debe exponerse a goteos ni salpicaduras de agua. NO coloque ningún objeto sobre el aparato. Cualquiera de las acciones descritas anteriormente se interpretará como uso indebido, tal como se establece en el presente documento.

Instrucciones especiales

- Este manual de instrucciones tiene como objetivo familiarizarle con el funcionamiento del aparato. Consérvelo para futuras consultas.
- **SOLAMENTE UTILICE EL PRODUCTO DE ACUERDO CON SU USO PREVISTO.** Cualquier uso distinto será interpretado como uso indebido, tal como se establece en el presente documento.
- **NO MODIFIQUE O ALTERE EL PRODUCTO DE FORMA ALGUNA.** Cualquier intento de modificación o alteración será interpretado como alteración, tal como se establece en el presente documento.
- Trate el producto con cuidado. Puede averiarse si recibe golpes, impactos o caídas, incluso desde poca altura.
- Mantenga el aparato lejos de la humedad y del calor extremo. El incumplimiento de esta instrucción se interpretará como negligencia, tal como se establece en el presente documento.
- No deje caer objetos de metal sobre el aparato.
- No coloque objetos pesados sobre el aparato.
- No cubra las ranuras de ventilación. El bloqueo de las ranuras de ventilación será interpretado como negligencia, tal como se establece en el presente documento.
- Utilice únicamente los accesorios recomendados por el fabricante o un proveedor cualificado. El uso de accesorios no autorizados se interpretará como alteración, tal como se establece en el presente documento.
- **NO PONGA EN MARCHA ESTE PRODUCTO SI HA SIDO DAÑADO O NO FUNCIONA CORRECTAMENTE.**

Colocación

- Advertencia: mantenga el aparato alejado de fuentes de calor, p.ej. velas encendidas.
- Coloque el aparato en una superficie seca, resistente al agua y a una temperatura ambiente normal.
- No conecte el aparato a amplificadores u otros dispositivos que puedan calentarse. El calor podría dañar el aparato.

Transporte

Conserve el embalaje original. Para proteger el aparato durante el transporte, introdúzcalo en su embalaje original.

Limpieza

No utilice líquidos que se evaporen rápidamente como sprays insecticidas. Utilice un paño seco.

DESCRIPCIÓN DEL PRODUCTO

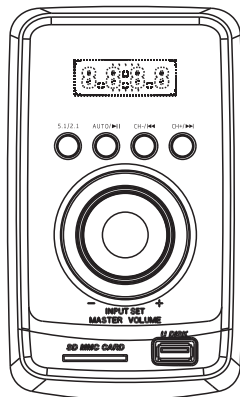

INPUT SET	Pulse el botón para seleccionar el modo.
MASTER VOLUME	Gire el regulador para ajustar el volumen.
5.1/2.1	Cambiar entre 5.1 y 2.1
AUTO / PAUSE	Reproducción/Pausa. Durante la reproducción FM, búsqueda automática de emisoras y memoria.
CH- / PREV	Atrás; al mantener pulsado durante más de tres segundos, se reduce el volumen. Pista anterior en modo USB/SD y emisora anterior en modo radio FM
CH+ / NEXT	Adelante; al mantener pulsado durante más de tres segundos, aumenta el volumen. Pista siguiente en modo USB/SD y emisora siguiente en modo radio FM
SD/MMC Card	Ranura para SD/MMC
U DISK	Conexión USB

Mando a distancia

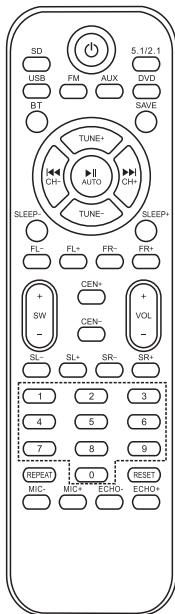

	On/Off (Standby)
SD	Reproducción SD
5.1/2.1	Selección de canal 5.1/2.1
USB	Dispositivo USB

FM	Reproducción de radio FM	
AUX	Reproducción AUX	
DVD	Reproducción DVD	
BT	Reproducción BT	
SAVE	Memorizar emisoras FM	
TUNE+/-	Búsqueda de emisora adelante/atrás; mantener pulsado para buscar la siguiente emisora	
▶	Reproducción/pausa	
AUTO	Búsqueda automática de emisoras	
◀◀	USB/SD: Pista anterior	
CH-	Radio: Emisora anterior	
▶▶	USB/SD: pista siguiente	
CH+	Radio: emisora siguiente	
SLEEP +/-	Modo sleep	
FL +/-	FR +/-	Volumen altavoz frontal izdo / Volumen altavoz frontal dcho / Volumen subwoofer / Volumen central / Volumen surround izdo / Volumen surround dcho.
SW +/-	CEN +/-	
SL +/-	SR +/-	
VOL +/-	Volumen general	
0 - 9	Botones numéricos – seleccionar pista di-	
REPEAT	Modo repetición	
RESET	Restablecer valores por defecto	
MIC +/-	Volumen del micrófono	
ECHO +/-	Control de ECHO	

Si el control remoto no funciona, es porque la batería está baja.

CONECTAR LOS ALTAVOCES

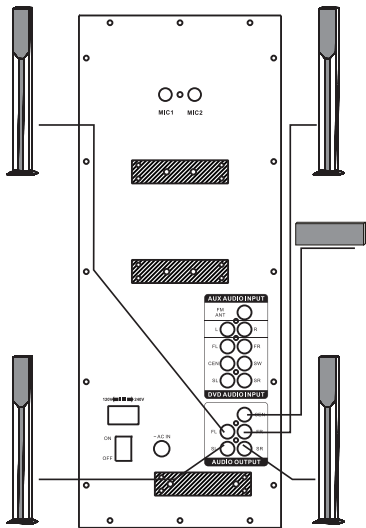

Conecte los altavoces a la toma etiquetada correspondiente.

Altavoces frontales derecho e izquierdo	FR, FL
Altavoz central	CEN
Altavoces de sonido envolvente a la derecha y a la izquierda	SR SL
Conexión del micrófono	MIC1 MIC2

Preparar los altavoces

Coloque el altavoz central delante, los altavoces delanteros en la parte delantera derecha e izquierda, la unidad con el subwoofer en la parte delantera de la habitación y los altavoces satélite traseros en la parte trasera derecha e izquierda.

USAR BT

1. Seleccione la fuente de audio
2. Busque el dispositivo BT con el nombre "Areal elegance".
3. Conéctese al dispositivo BT.
4. Si su dispositivo BT es más antiguo que la versión 2.0, introduzca la contraseña "0000" cuando se conecte.

