

## 蓝牙连接

1. 在应用商城下载MOZA RACING APP并打开,点击“连接设备”开始搜索设备
2. 搜索到自己的设备后点击“连接”
3. 点击“进入赛车”进入设置页面
4. 可对基座或方向盘进行参数设置和调整

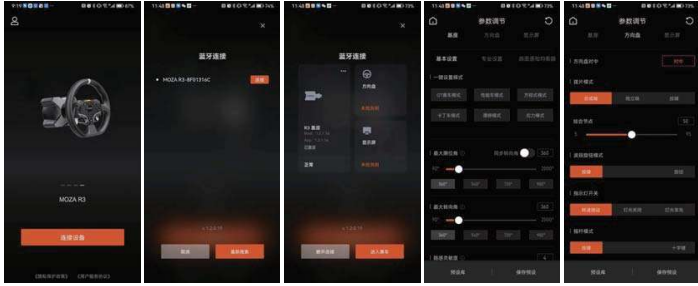

## 规格表

支持平台: Xbox Series X|S, Xbox One, Windows 10/11

驱动形式: 直驱

APP功能: 支持

最大转角: 无限圈

接口: 结构、电源、数据、显示屏、踏板、急停开关、

外壳材料: 航空级铝合金

换挡和手刹

外壳颜色: 黑色

配件: 说明书及保修卡, 电源, 数据线, 工具包

最大扭矩: 3.9牛米

固定方式: 底部2~4孔

输入电压: 110V~240V AC → 12V DC

固件在线升级功能: 支持

USB刷新率: 1000Hz

18

## 方向盘配置

在MOZA Pit House软件中可以方便快捷地对ES方向盘进行设置。

- 摇杆模式: 可设置为按键与十字键
- 指示灯开关模式: 指示灯状态调节, 分为随速转动, 关闭和常亮
- 指示灯显示模式: 共分为模式一和模式二, 当鼠标移动到选项上时会弹出详细解释
- 转速提示设置: 根据转速与换挡指示灯亮起的时机关系, 分为提前型, 标准型, 极限型和自定义模式
- 亮度调节: 调节换挡指示灯的亮度

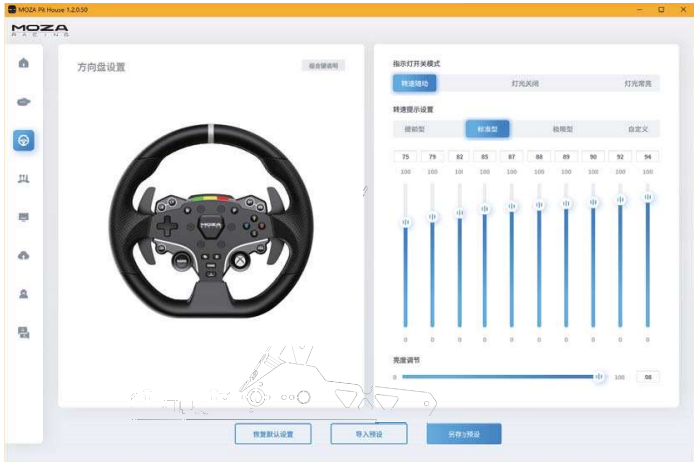

(详细方向盘设置与功能, 请访问MOZA Racing官网)

## 产品参数

盘体材质: 铝合金  
 拨片材质: 铝合金  
 尺寸: 280mm  
 按键: 22个

高亮LED灯珠: 10颗  
 智能遥测: 支持  
 通过MOZA Pit House设置灯光: 支持  
 拆装方式: 现实赛车快拆

20

## 02 ES赛车方向盘

### 产品介绍

- 铝合金骨架
- 22组按键
- 赛车级定制快拆
- 流水式彩色换挡提示灯
- 铝合金换挡拨片

### Xbox主机按键对应

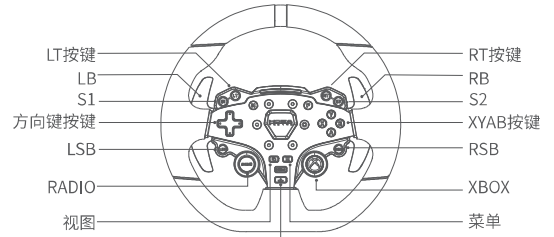

分享

1. LED 转速指示灯可在兼容于 R3 RACING WHEEL AND PEDALS 的游戏中正常工作兼容游戏的列表详见: <https://www.mozaracing.com/> 页面底部, 此列表将定期更新
2. 切换Xbox模式和PC模式的方法: 同时长按S1和S2两个按键3秒以上可切换Xbox模式和PC模式, 当换挡提示灯高频闪烁时则代表切换成功。当换挡提示灯为流动的呼吸模式时, 是处于Xbox模式; 当换挡提示灯为明暗呼吸模式时, 是处于PC模式
3. 在 Xbox 上, 方向盘上的 LSB 和 RSB 按钮仅在某些特定的游戏中正常工作
4. 兼容 R3 的 Xbox Series X|S 和 Xbox One 游戏的列表详见: <https://www.mozaracing.com/> 页面底部

### 快拆使用方法

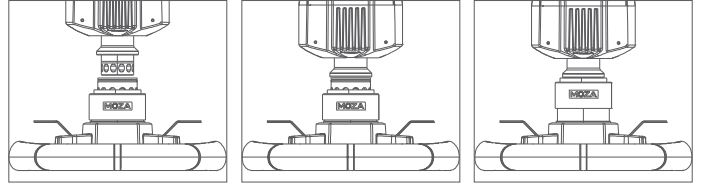

1. 将方向盘快拆母头上6颗钢珠的位置与基座快拆公头的6个凹槽对应
2. 将快拆往盘面方向按压
3. 快拆将自动归位锁紧, 若无归位, 可尝试轻微转动盘面或取下后再安装
4. 如需拆卸盘面, 用双手捏住黑色快拆部分, 同时并拔出盘面

19

## 03 SR-P Lite赛车踏板

### 产品介绍

- 高强钢全金属
- 高精度霍尔传感器
- 兼容多种使用场景
- 踏板间距调节
- 踏板可拆卸
- 踏板软件曲线调节

### 踏板安装流程

1. 将踏板装在搁脚板上并调整好安装孔位, 使用2.5mm六角扳手将M4\*10螺丝固定到搁脚板上, 为了保证使用稳定性, 建议每个踏板的全部4颗螺丝都安装到位
2. 将连接线连接到对应的安装接口处, 可以利用踏板底座下的线卡卡住线束, 以防止激烈驾驶时线束磨损与缠绕

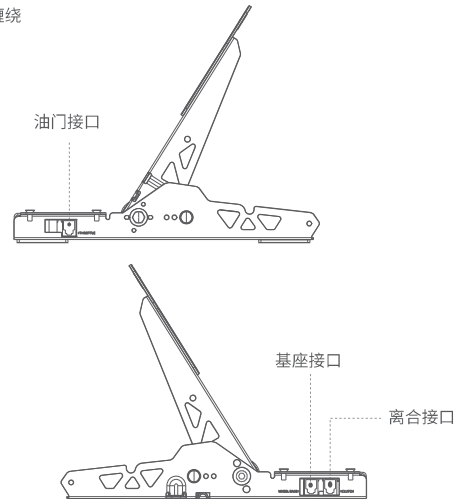

21

3. 将RJ45连接线的另一端接到Wheel Base接口上,另一端接到基座的Pedal接口
4. 在MOZA Pit House中即可看到踏板的工作状态。(若设备仍为灰色或踩踏后无响应,请拔出底座接口,关闭MOZA Pit House,再重新接入底座接口并打开MOZA Pit House)
5. 可在MOZA Pit House中重新设置踏板的起点、终点和行程

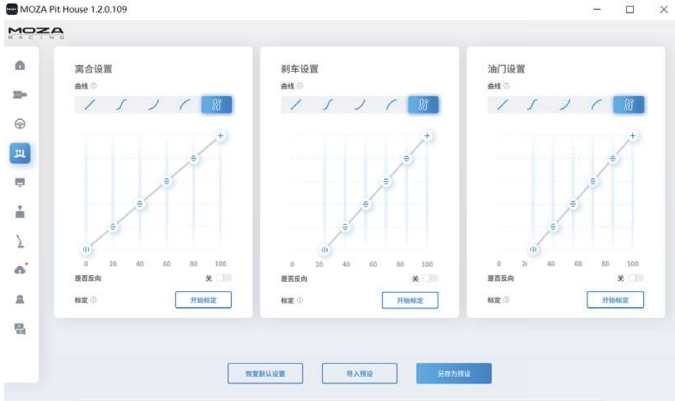

### 踏板间距调节说明

左右移动调节踏板与底座孔位之间的间距,选择好螺丝孔位后再锁紧螺丝,(油门、刹车和离合的间距调节方式一致)

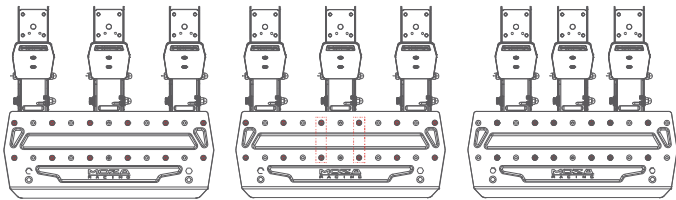

22

### 产品保修卡

产品型号		购买日期	
用户姓名		用户电话	
产品条码		通讯地址	

经销商信息(签章)

### 产品保修条例

#### 保修期

自购机日起,基座主体,方向盘,踏板和仪表显示屏保修12个月。设备外壳、说明书、线材、螺丝、扳手、包装等不在“一年免费保修服务”范围内,但您可以选择有偿服务。购买者在以下条件下不享受免费保修服务:

1. 超过三包有效期的;
2. 无三包凭证及有效发票的,但能够证明该产品在三包有效期内的除外;
3. 保修凭证上的型号与维修产品型号不符或者涂改的;
4. 非本公司特约维修人员拆卸造成损坏的;
5. 因不可抗力造成损坏的;
6. 未按产品使用说明书要求使用、维护、保养而造成损坏的;

保修期限鉴于产品部位、不同国家法律法规等差异,将有所不同。相关国家与区域的保修期限,请咨询MOZA官方或购买时联系的MOZA授权经销商。



24

### 踏板板面高度调节说明

使用2.5mm六角扳手逆时针转动踏板板面的螺丝并配合使用7mm开口扳手卸下背面螺母与板面螺丝,上下移动板面根据自身需求调节板面高度,然后将螺母与螺丝拧至与板面贴合并固定(油门、刹车和离合的板面调节方式一致)

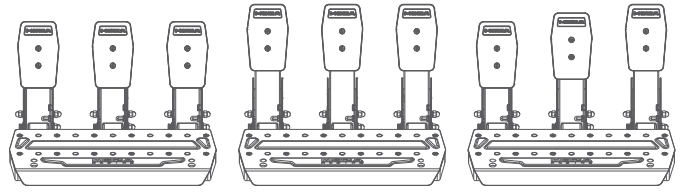

### 产品参数

- 整体材质:高强度
- 面板材质:高强度
- 颜色:黑色
- 油门感应方式:霍尔传感器
- 踏板间距:可调
- 踏板板面高低:可调
- 踏板行程软件调节:支持
- 踏板行程反转功能:支持
- 踏板输出曲线调节功能:支持
- 踏板底面防滑:支持

### 04 包装清单

- R3直驱基座
- 电源线
- 踏板防滑硅胶垫 x2
- ES赛车方向盘
- 线束 x2
- 理线线卡
- SR-P Lite踏板
- 螺丝(多规格)
- M6平垫 x4
- 15度桌面夹
- 扳手(多规格)
- LOGO贴纸
- 电源适配器
- 螺母

23

### 01 R3直驱赛车模拟器

#### 产品介绍

- 3.9牛米强劲扭矩
- 专业伺服直驱系统
- MM轻量化高扭矩设计
- 航空级铝合金机身
- 智能电机温控系统
- 超低转矩脉动和齿槽转矩
- MOZA Pit House专业模拟控制中心
- 手机APP云端控制

#### 基座介面介绍

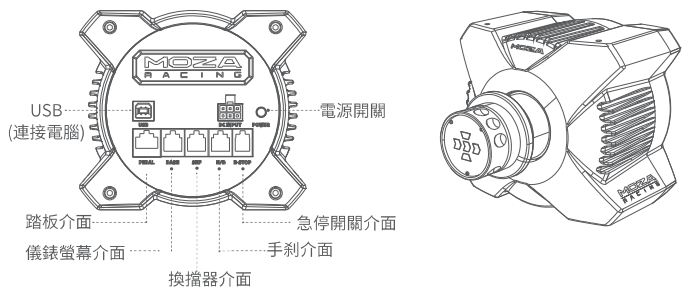

#### 基本参数

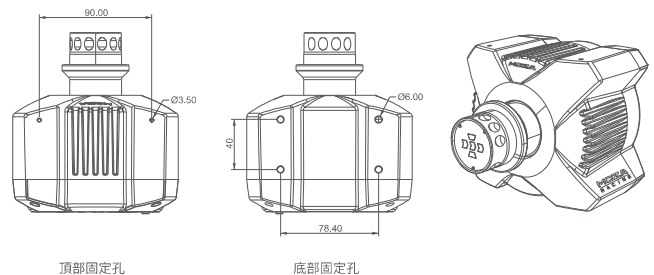

25

## 安裝XBOX主機教程

1. 將 SRP Lite 踏板組連接到基座的 PEDAL 介面
2. 將電源線和電源適配器插入電氣插座中
3. 將 USB-B/USB-A 連接線的 USB-B 端連接到基座尾部的 USB-B 介面
4. 將 USB-B/USB-A 連接線的 USB-A 端連接到 Xbox 主機上的 USB-A 介面

在按下基座尾部的電源開關後，基座和方向盤會上電。當開啟 Xbox 主機後，若方向盤換擋提示燈為流動的呼吸模式，則處於 Xbox 模式，即可自動識別使用。若方向盤換擋提示燈為明暗呼吸模式，則處於 PC 模式，此時需同時長按 Xbox 和 Radio 兩個按鍵 3 秒以上切換為 Xbox 模式，即可自動識別使用

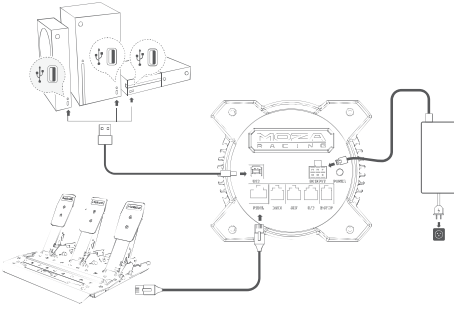

## 安裝PC主機教程

1. 將基座通過底部2~4個螺絲孔固定到模擬器支架上
2. 將電源線、USB線Type-B端分別插入R3基座尾部對應介面上，電源線另一端接入220V電源插口，USB線Type-A端接入PC
3. 短按R3基座尾部的電源按鈕開機
4. 在MOZA Racing官網(www.mozaracing.com)的幫助中心下載最新版本的MOZA Pit House軟體並安裝，即可開啟您的賽車之旅
5. 更多資訊和教學視頻請登錄官網(www.mozaracing.com)進行查閱

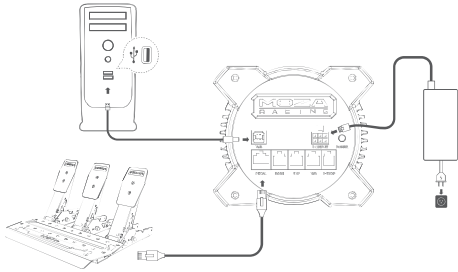

26

## 軟體介紹

主頁面查看已連接的各設備工作狀態，設置基座轉角，力回饋，踏板，方向盤與儀錶等，同時可以快捷啟動遊戲

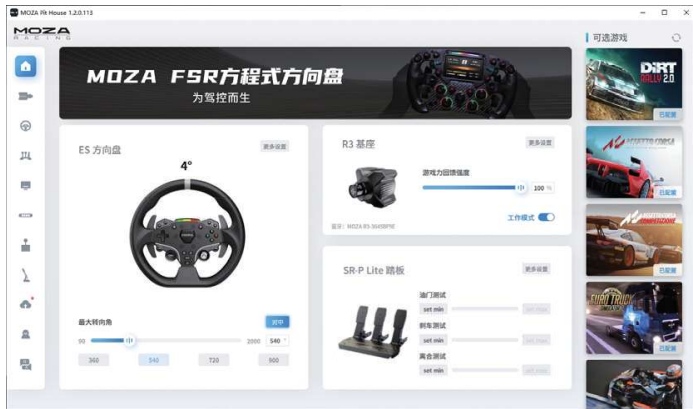

基礎設置幫助入門玩家快速匹配合適的手感；專業設置讓高階玩家調出驚喜的專屬力回饋效果。

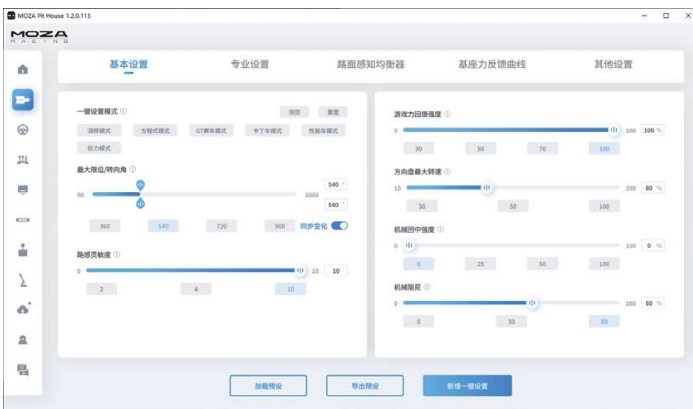

28

## 桌面夾安裝教程

將基座底部的四個螺絲孔對準桌面夾上的安裝孔位，然後使用4顆螺絲將其固定到桌面夾上，調整桌面夾上的旋鈕並使其夾緊到桌面上，夾住桌面後務必再次擰緊旋鈕使其徹底固定，以免在激烈的模擬駕駛中桌面夾鬆動與脫落

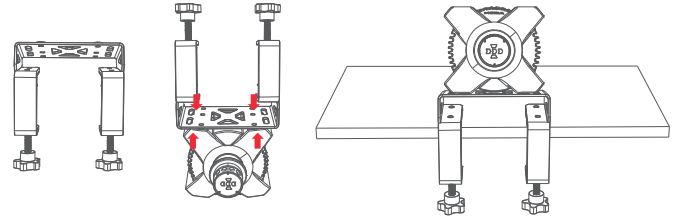

更多資訊和教學視頻請登錄官網(www.mozaracing.com)進行查閱

## 注意事項

- 嚴禁將設備暴露在雨水以及潮濕的環境中，以避免發生火災/電擊
- 嚴禁在太陽直射的條件下使用設備
- 為了您的健康，請合理控制遊戲時間
- 設備不適用於6歲以下兒童，小配件可能造成窒息的危險！
- 13歲以下孩童需在家長陪同下使用
- 未經廠商允許的情況下，嚴禁自行拆解設備，否則將失去質保資格
- 設備必須使用配套出廠的電源進行連接，以保障用電安全及用戶權益得到保障
- 為保障相關安全，零部件維修或者更換只能由官方授權維修中心進行
- 即使相關電壓等數據匹配，亦禁止使用非標準電源
- 只能使用標準壁式電源插座提供的交流電源以避免對產品造成損壞
- 禁止將設備暴露在熱源中。
- 長期不使用的情况下，請拔出設備電源線斷電
- 如發現有任何異常，請立即停止使用並尋求 MOZA 官方或相關授權中心的幫助
- 請關注 MOZA 官網及公眾平臺以瞭解最新的相關產品資訊

**⚠ 本產品僅限於模擬駕駛相關活動，請區別模擬遊戲與現實，安全駕駛。**

27

創新性的推出路感均衡器系統，用戶可以根據喜好與不同場地環境調節方向盤的路感回饋

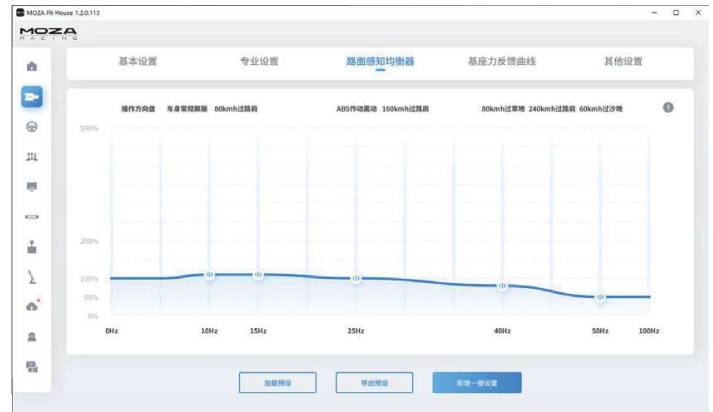

一鍵完成MOZA Racing套件生態系統升級，輕鬆享受最新的功能體驗



\*詳細軟體使用說明，請訪問MOZA官網(MOZARACING.COM)幫助中心頁面下載詳細說明書

29

## 藍牙連接

1. 在應用商城下載MOZA RACING APP並打開，點擊“連接設備”開始搜索設備
2. 搜索到自己的設備後點擊“連接”
3. 點擊“進入賽車”進入設置頁面
4. 可對基座或方向盤進行參數設置和調整



## 規格表

支持平臺: Xbox Series X|S, Xbox One, Windows 10/11

驅動形式: 直驅

APP功能: 支持

最大轉角: 無限圈

介面: 結構、電源、數據、顯示幕、踏板、急停開關、換

外殼材料: 航空級鋁合金

檔和手刹

外殼顏色: 黑色

配件: 說明書及保修卡, 電源, 數據線, 工具包

最大扭矩: 3.9 牛米

固定方式: 底部2~4孔

輸入電壓: 110V~240V AC → 12V DC

固件線上升級功能: 支持

USB刷新率: 1000Hz

30

## 方向盤配置

在MOZA Pit House軟體中可以方便快捷地對ES方向盤進行設置。

- 搖杆模式: 可設置為按鍵與十字鍵
- 指示燈開關模式: 指示燈狀態調節, 分為隨速轉動, 關閉和常亮
- 指示燈顯示模式: 共分為模式一和模式二, 當滑鼠移動到選項上時會彈出詳細解釋
- 轉速提示設置: 根據轉速與換檔指示燈亮起的時機關係, 分為提前型, 標準型, 極限型和自定義模式
- 亮度調節: 調節換檔指示燈的亮度

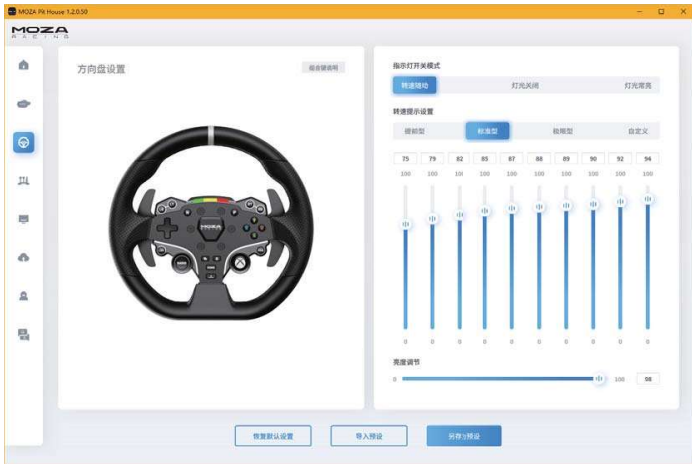

(詳細方向盤設置與功能, 請訪問MOZA Racing官網)

## 產品參數

盤體材質: 鋁合金

高亮LED燈珠: 10顆

撥片材質: 鋁合金

智能遙測: 支持

尺寸: 280mm

通過MOZA Pit House設置燈光: 支持

按鍵: 22個

拆裝方式: 現實賽車快拆

32

## 02 ES賽車方向盤

### 產品介紹

- 鋁合金骨架
- 賽車級定制快拆
- 鋁合金換檔撥片
- 22組按鍵
- 流水式彩色換檔提示燈

### Xbox主機按鍵對應

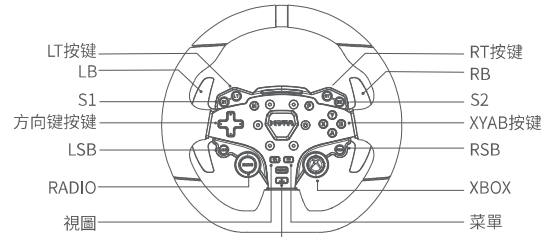

分享

1. LED 轉速指示燈可在相容於 R3 RACING WHEEL AND PEDALS 的遊戲中正常工作相容遊戲的列表詳見: <https://www.mozaracing.com/> 頁面底部, 此列表將定期更新
2. 切換Xbox模式和PC模式的方法: 同時長按S1和S2兩個按鍵3秒以上可切換Xbox模式和PC模式, 當換檔提示燈高頻閃爍時則代表切換成功。當換檔提示燈為流動的呼吸模式時, 是處於Xbox模式; 當換檔提示燈為明暗呼吸模式時, 是處於PC模式
3. 在Xbox上, 方向盤上的LSB和RSB按鈕僅可在某些特定的遊戲中正常工作
4. 相容R3的Xbox Series X|S和Xbox One遊戲的列表詳見: <https://www.mozaracing.com/> 頁面底部

### 快拆使用方法

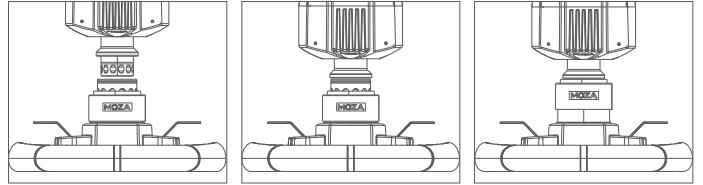

1. 將方向盤快拆母頭上6顆鋼珠的位置與基座快拆公頭的6個凹槽對應
2. 將快拆往盤面方向按壓
3. 快拆將自動歸位鎖緊, 若無歸位, 可嘗試輕微轉動盤面或取下後再安裝
4. 如需拆卸盤面, 用雙手捏住黑色快拆部分, 同時並拔出盤面

31

## 03 SR-P Lite賽車踏板

### 產品介紹

- 高強鋼全金屬
- 高精度霍爾感測器
- 相容多種使用場景
- 踏板間距調節
- 踏板可拆卸
- 踏板軟體曲線調節

### 踏板安裝流程

1. 將踏板裝在擱腳板上並調整好安裝孔位, 使用2.5mm六角扳手將M4\*10螺絲固定到擱腳板上, 為了保證使用穩定性, 建議每個踏板的4顆螺絲都安裝到位
2. 將連接線連接到對應的安裝介面處, 可以利用踏板底座下的線卡卡住線束, 以防止激烈駕駛時線束磨損與纏繞

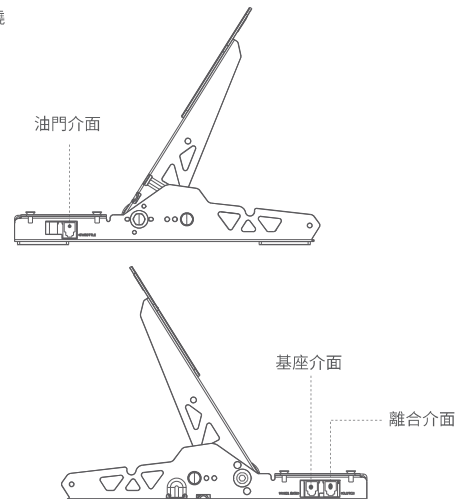

33



- 將RJ45連接線的一端接到Wheel Base介面上, 另一端接到基座的Pedal介面
- 在MOZA Pit House中即可看到踏板的工作狀態。(若設備仍為灰色或踩踏後無回應, 請拔出底座介面, 關閉MOZA Pit House, 再重新接入底座介面並打開MOZA Pit House)
- 可在MOZA Pit House中重新設置踏板的起點、終點和行程

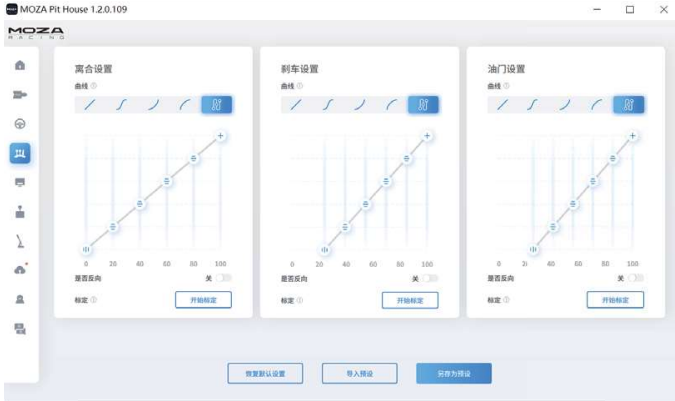

### 踏板間距調節說明

左右移動調節踏板與底座孔位之間的間距, 選擇好螺絲孔位後再鎖緊螺絲, (油門、剎車和離合的間距調節方式一致)

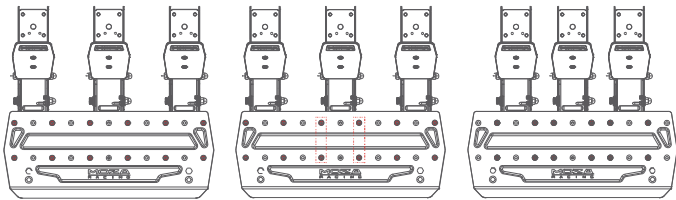

34

### 踏板板面高度調節說明

使用2.5mm六角扳手逆時針轉動踏板板面的螺絲並配合使用7mm開口扳手卸下背面螺母與板面螺絲, 上下移動板面根據自身需求調節板面高度, 然後將螺母與螺絲擰至與板面貼合併固定(油門、剎車和離合的板面調節方式一致)

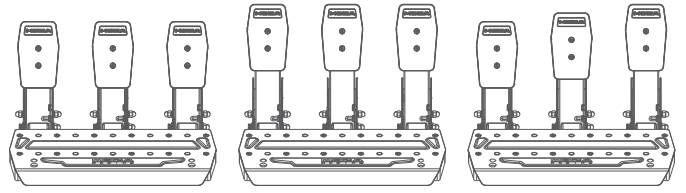

### 產品參數

- 整體材質: 高強鋼
- 面板材質: 高強鋼
- 顏色: 黑色
- 油門感應方式: 霍爾感測器 踏板間距: 可調
- 踏板板面高低: 可調
- 踏板行程軟體調節: 支持
- 踏板行程反轉功能: 支持
- 踏板輸出曲線調節功能: 支持
- 踏板底面防滑: 支持

### 04 包裝清單

- R3直驅基座
- 電源線
- 踏板防滑矽膠墊 x2
- ES賽車方向盤
- 線束 x2
- 理線線卡
- SR-P Lite踏板
- 螺絲(多規格)
- M6平墊 x4
- 15度桌面夾
- 扳手(多規格)
- LOGO貼紙
- 電源適配器
- 螺母

35

### 產品保修卡

產品型號		購買日期	
用戶姓名		用戶電話	
產品條碼		通訊地址	

經銷商資訊(簽章)

### 產品保固條例

#### 保固期

自購機日起, 基座主體, 方向盤, 踏板和儀錶顯示幕保固12個月。設備外殼、說明書、線材、螺絲、扳手、包裝等不在“一年免費保固服務”範圍內, 但您可以選擇有償服務。購買者在以下條件下不享受免費保固服務:

- 超過保固有效期的;
- 無保固憑證及有效發票的, 但能夠證明該產品在保固有效期內的除外;
- 保固憑證上的型號與維修產品型號不符或者塗改的;
- 非本公司特約維修人員拆動造成損壞的;
- 因不可抗力造成損壞的;
- 未按產品使用說明書要求使用、維護、保養而造成損壞的; 保固期限鑒於產品部位、不同國家法律法規等差異, 將有所不同。相關國家與區域的保固期限, 請諮詢MOZA官方或購買時聯繫的MOZA授權經銷商。

根據低功率射頻器材技術規範:

取得審驗證明之低功率射頻器材, 非經核准, 公司、商號或使用者均不得擅自變更頻率、加大功率或變更原設計之特性及功能。低功率射頻器材之使用不得影響飛航安全及干擾合法通信; 經發現有干擾現象時, 應立即停用, 並改善至無干擾時方得繼續使用。前述合法通信, 指依電信管理法規作業之無線電通信。低功率射頻器材須忍受合法通信或工業、科學及醫療用電波輻射性電機設備之干擾。

製造商名稱: 深圳市固勝智能科技有限公司  
地址: 深圳市南山區南山智園崇文園區3號樓1903-1904  
電話: 0755-26418051

