



# Grow With Me Racer

## model/modèle/modelo #930

For ages 1 1/2 to 4 years. Max weight 43.0 lbs. (19.5 kg)  
Pour enfants de 1 1/2 à 4 ans. Charge maximale 19.5 kg (43.0 livres).  
Para los niños 1 1/2 a 4 años. Peso máximo 19.5 kg (43.0 lbs.).



Register this product at [www.radioflyer.com/register](http://www.radioflyer.com/register)  
for a chance to win a Free Radio Flyer product!  
(One winner selected every month!)

1 year limited warranty, refer to [radioflyer.com](http://radioflyer.com) for limitations.  
Garantie limitée de 1 an, reportez-vous à [radioflyer.com](http://radioflyer.com) des limitations.  
Garantía limitada de 1 año, consulte [radioflyer.com](http://radioflyer.com) para limitaciones.

Thank you for your purchase. If you have any questions or comments, please visit the customer service section of our website:

Merci d'avoir acheté notre produit. Si vous avez des questions ou commentaires, veuillez référer notre site web dans la section de service à la clientèle:

Gracias por su compra. Si tiene preguntas o comentarios por favor visite la sección, servicio al cliente de nuestro website:

### [www.radioflyer.com](http://www.radioflyer.com)

Or phone / ou composez le / o llame al 1-800-621-7613  
Available weekdays 8:00 a.m. to 5:00 p.m. CST.  
Please keep this sheet for future reference.  
Disponible sur semaine de 8:00 heures 17:00 heures.  
Veuillez garder cette feuille comme référence.  
De lunes a viernes de 8:00 a.m. a 5:00 p.m. CST.  
Por favor retenga esta copia para futura referencia.

Radio Flyer Inc. / 6515 West Grand Ave. / Chicago, IL 60707  
phone: 1-800-621-7613

*The Original Little Red Wagon™ - Since 1917*

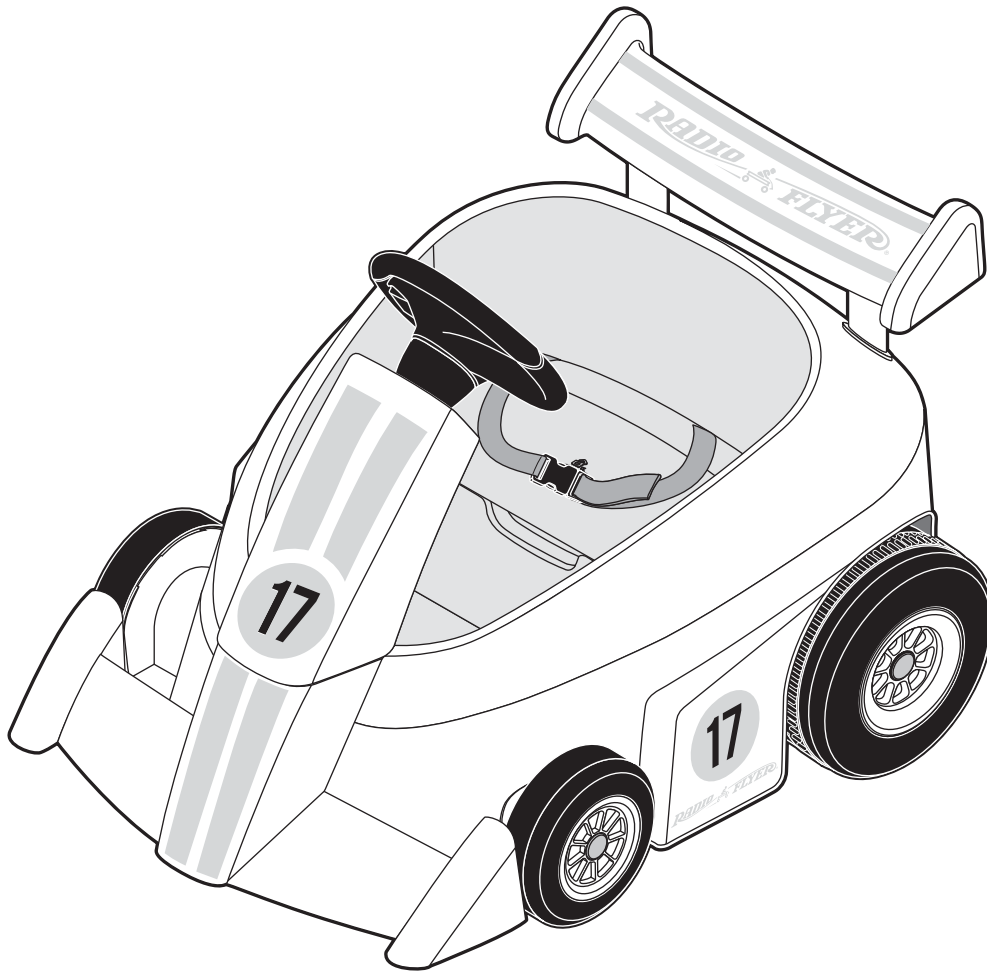

Please read this instruction manual before assembling the product. All assembly should be completed by an adult. If any parts are missing or damaged please contact Radio Flyer Customer Service at 1-800-621-7613 or visit [RadioFlyer.com](http://RadioFlyer.com)

Veuillez lire ce guide d'utilisation avant d'assembler le produit. L'assemblage doit être réalisé par un adulte. Si une pièce est manquante ou endommagée, veuillez communiquer avec le service à la clientèle de Radio Flyer au 1 800 621-7613 ou visitez le [RadioFlyer.com](http://RadioFlyer.com).

Lea este manual de instrucciones antes de armar este producto. El armado debe realizarlo por completo un adulto. Si hay piezas que faltan o están dañadas, comuníquese con Atención al cliente de Radio Flyer al 1-800-621-7613 o visite [RadioFlyer.com](http://RadioFlyer.com).

6V battery and charger included - 6V battery must be fully charged before use.

Batterie 6 V et chargeur compris - la batterie 6 V doit être entièrement chargée avant l'utilisation.

Batería de 6V y cargador incluidos. La batería de 6V debe estar totalmente cargada antes del uso.

**BATTERY WARNINGS:****AVERTISSEMENTS RELATIFS À LA BATTERIE:****ADVERTENCIAS DE LA BATERÍA:****⚠ DANGER:**

To prevent electric shock, do not immerse in water; wipe clean with a damp cloth.

**⚠ DANGER:**

Pour éviter les décharges électriques, ne pas immerger le produit dans l'eau; nettoyer le produit avec un linge humide.

**⚠ PELIGRO:**

Para prevenir el riesgo de descarga eléctrica, no la sumerja en agua; limpie la batería con una tela húmeda.

**⚠ WARNING:****TO PREVENT FIRE, EXPLOSIONS OR SERIOUS INJURY**

- Read the safety instructions on the battery.
- Examine the battery, charger, and all connections for excessive wear or damage before each use. Do not use if damage or wear is found. Replace immediately.
- Always secure the battery using the battery retainer.
- Only carry the battery by holding onto the main casing.
- Never modify the electrical system.
- Use only Radio Flyer battery and charger specifically meant for this product.
- Do not use Radio Flyer components in other battery operated vehicles/toys.
- Do not touch motor after prolonged periods of use. Motor housing may be hot. Handle carefully.

**⚠ AVERTISSEMENT:****POUR ÉVITER LES INCENDIES, LES EXPLOSIONS OU LES BLESSURES GRAVES**

- Lire les directives liées à la sécurité figurant sur la batterie.
- Examiner la batterie, le chargeur et les connexions afin de détecter toute usure excessive ou tout dommage avant chaque utilisation. Ne pas utiliser si le produit est endommagé ou que de l'usure est décelée. Le remplacer immédiatement.
- Toujours fixer la batterie à l'aide du dispositif de retenue de batterie.
- Toujours transporter la batterie en la tenant par son boîtier principal.
- Ne jamais modifier un système électrique.
- N'utiliser que la batterie et le chargeur fournis par Radio Flyer, qui ont été conçus spécialement pour ce produit.
- Ne pas utiliser les composants Radio Flyer avec d'autres jouets ou véhicules alimentés par batterie.
- Ne pas toucher le moteur après une période d'utilisation prolongée. Le boîtier du moteur pourrait être chaud. À manipuler avec soin.

**⚠ ADVERTENCIA:****PARA PREVENIR INCENDIOS, EXPLOSIONES O LESIONES GRAVES**

- Lea las instrucciones de seguridad en la batería.
- Verifique que la batería, todas las conexiones y el cargador no estén excesivamente gastados o dañados antes de cada uso. No utilizar si encuentra daños o desgaste. Reemplace de inmediato.
- Asegure siempre la batería con un sujetador de batería.
- Transporte la batería sujetándola por la caja principal.
- No modifique nunca el sistema eléctrico.
- Utilice la batería y el cargador Radio Flyer específicos para este producto.
- No utilice componentes Radio Flyer en otros vehículos/juguetes alimentados por batería.
- No toque el motor después de largos períodos de uso. La cubierta del motor puede estar caliente. Manipule con cuidado.

**⚠ DANGER/POISON:**

- The battery contains chemicals known to the State of California to cause cancer and reproductive harm. Wash hands after handling.
- The battery contains corrosive acid that can cause blindness or burns. Contact physician immediately if exposed.
- Keep out of reach of children.
- Do not open battery.

**⚠ DANGER/POISON:**

- La batterie contient un produit chimique reconnu par l'état de Californie pour causer le cancer et des dommages au niveau de l'appareil reproducteur. Se laver les mains après avoir manipulé la batterie.
- La batterie contient un acide corrosif pouvant causer la cécité et des brûlures. Communiquer avec un médecin immédiatement en cas d'exposition.
- Garder la batterie hors de la portée des enfants.
- Ne pas ouvrir la batterie.

**⚠ PELIGRO/VENENO:**

- La batería contiene sustancias químicas reconocidas por el Estado de California que pueden provocar cáncer y daños reproductivos. Lávese las manos después de manipular la batería.
- La batería contiene ácido corrosivo que provoca ceguera o quemaduras. Comuníquese inmediatamente con su médico si estuvo expuesto.
- Mantenga alejada del alcance de los niños.
- No abra la batería.

**⚠ CAUTION:**

Use the charger in dry locations only.

**⚠ ATTENTION:**

Utiliser le chargeur dans des endroits secs seulement.

**⚠ PRECAUCIÓN:**

Utilice el cargador solo en lugares secos.

## BATTERY CARE:

- The battery must be handled by adults only. The battery is heavy and contains sulfuric acid.
- If the battery begins to leak, avoid contact with the leaking acid and place the battery in a plastic bag. If acid comes in contact with skin, eyes, or is internally ingested contact a physician immediately. See section titled "Battery Disposal" for proper disposal instructions.
- Never allow the battery to discharge completely. Battery should be charged before it is completely drained.
- Charge the battery before storing the vehicle.
- Fully charge the battery at least once per month, even if the product hasn't been used. Leaving the battery in a discharged state can shorten the life of the battery.
- Charge the battery after each use, regardless of how long the vehicle was used.
- Store the battery in temperatures between 35 °F (1.7 °C) and 77 °F (25.0 °C) for optimal performance.
- Never charge the battery longer than 18 hours. Failure to follow these instructions may damage your battery and will void your warranty.

## ENTRETIEN DE LA BATTERIE

- La batterie ne doit être manipulée que par des adultes. La batterie est lourde et contient de l'acide sulfurique.
- En cas de fuite, éviter le contact avec l'acide qui fuit et placer la batterie dans un sac de plastique. En cas de contact de l'acide avec la peau et les yeux ou en cas d'ingestion de l'acide, communiquer avec un médecin immédiatement. Voir la section intitulée « Élimination de la batterie » pour obtenir les directives appropriées à ce propos.
- La batterie ne doit jamais être complètement déchargée. La batterie devrait être chargée avant d'être entièrement vidée.
- Charger la batterie avant d'entreposer le véhicule.
- Charger entièrement la batterie au moins une fois par mois, même si le produit n'a pas été utilisé. Laisser la batterie dans un état de décharge peut raccourcir sa durée de vie.
- Charger la batterie après chaque utilisation, sans tenir compte du temps d'utilisation du véhicule.
- Entreposer la batterie à des températures variant entre 35°F (1,7 °C) et 77°F (25,0°C) pour un rendement optimal.
- La période de charge de la batterie ne doit jamais dépasser 18 heures. Le non respect de ces directives peut endommager la batterie et annulera votre garantie.

## CUIDADO DE LA BATERÍA:

- Solo los adultos deben manipular la batería. La batería es pesada y contiene ácido sulfúrico.
- Si la batería tiene pérdidas, evite el contacto con el ácido que se filtra y coloque la batería en una bolsa de plástico. Si el ácido alcanza su piel, ojos o si se ingiere internamente, comuníquese inmediatamente con su médico. Consulte la sección con el título "Eliminación de la batería" para obtener instrucciones de eliminación adecuadas.
- Nunca permita que la batería se descargue por completo. La batería debe estar cargada antes de que se descargue por completo.
- Cargue la batería antes de almacenar el vehículo.
- Cargue la batería por completo al menos una vez al mes, incluso si el producto no ha sido utilizado. Si se deja la batería descargada, esto puede acortar su vida útil.
- Cargue la batería después de cada uso, sin importar cuánto tiempo se utilizó el vehículo.
- Almacene la batería en temperaturas entre 35 °F (1,7 °C) y 77 °F (25 °C) para obtener un rendimiento óptimo.
- No cargue nunca la batería por más de 18 horas. Si no sigue estas instrucciones, puede dañar su batería y dejará sin efecto su garantía.

## BATTERY DISPOSAL:

1. Recycle or dispose of non-spillable sealed lead-acid battery in an environmentally sound manner.
2. Do not dispose of your lead-acid battery in a fire. The battery may explode or leak.
3. Do not dispose of your lead-acid battery in your regular household trash. The incineration, landfilling, or mixing of sealed lead-acid batteries with household trash is prohibited by law in most areas.
4. Return an exhausted battery to a federal or state approved lead-acid battery recycler, such as a local seller of automotive batteries. Contact your local waste management officials for other information regarding the environmentally sound collection, recycling and disposal of lead-acid batteries. If you live in the State of Florida or the State of Minnesota, it is prohibited by law for anyone to throw away lead-acid batteries in the municipal waste stream.

## ÉLIMINATION DE LA BATTERIE:

1. Recycler ou éliminer la batterie au plomb-acide étanche et scellée dans le respect de l'environnement.
2. Ne pas jeter la batterie au plomb-acide dans un feu. Ceci pourrait entraîner l'explosion de la batterie ou la fuite de son liquide.
3. Ne pas éliminer la batterie au plomb-acide avec les déchets ménagers ordinaires. La loi interdit dans la plupart des régions d'incinérer, d'enfouir et d'éliminer les batteries au plomb-acide avec les déchets ménagers.
4. Retourner la pile morte à une entreprise de recyclage approuvée au niveau fédéral et de l'état, comme un vendeur local de batteries automobiles. Communiquez avec votre agent local de la gestion des déchets pour obtenir d'autres renseignements concernant la collecte, le recyclage et l'élimination des batteries au plomb-acide de manière écologique. Si vous habitez dans l'état de la Floride ou du Minnesota, il est interdit par la loi à quiconque d'éliminer les batteries au plomb-acide dans le flux de déchets municipal.

## ELIMINACIÓN DE LA BATERÍA:

1. Recicle o elimine la batería de ácido plomo sellada no derramable de una manera que no contamine el medio ambiente.
2. No elimine su batería de ácido plomo en fuego. La batería puede explotar o tener derrames.
3. No elimine su batería de ácido plomo con la basura común de su casa. La incineración, el vertido o la mezcla de baterías de ácido plomo selladas con la basura común están prohibidos por ley en la mayoría de las áreas.
4. Devuelva una batería gastada a un reciclador de baterías de ácido plomo aprobado por el estado o el gobierno federal, como un vendedor local de baterías para autos. Comuníquese con funcionarios de la gestión local de residuos para obtener información sobre la recolección, el reciclaje y la eliminación de baterías de ácido plomo que no contaminen el medio ambiente. Si vive en el Estado de Florida o en el Estado de Minnesota, está prohibido por ley arrojar baterías de ácido plomo en las corrientes de desechos municipales.

## ⚠ ATTENTION:

### TO CONSERVE BATTERY LIFE:

Power vehicle OFF after every use.

## ⚠ AVERTISSEMENT:

### POUR PROLONGER LA DURÉE DE VIE DE LA BATTERIE:

Arrêter le véhicule après chaque usage.

## ⚠ ADVERTENCIA:

### PARA CONSERVAR LA VIDA ÚTIL DE LA BATERÍA:

Apagar el vehículo cada vez que termine de usarlo.

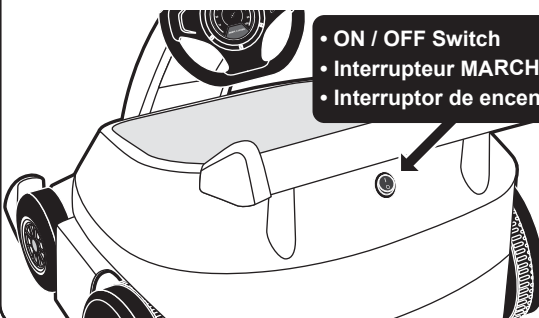
- 
- ON / OFF Switch
  - Interrupteur MARCHÉ/ARRÊT
  - Interruptor de encendido y apagado ON/OFF



- ON
- SUR
- EN

- OFF
- DE
- APAGADO

**BATTERY CHARGING:****CHARGE DE LA BATTERIE:****CARGA DE LA BATERÍA:**

To recharge battery.  
Pour charger la batterie.  
Para recargar la batería.

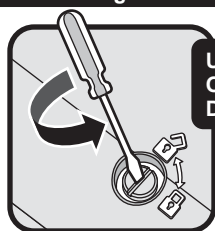
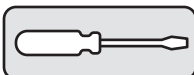

Unlock.  
Ouvrir.  
Descubrir.

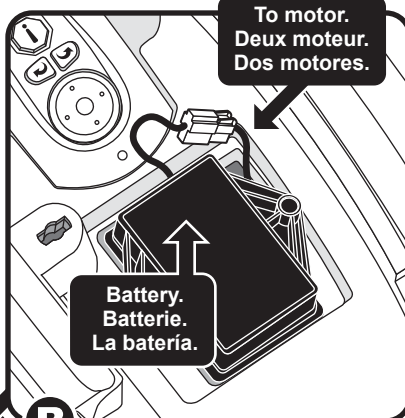
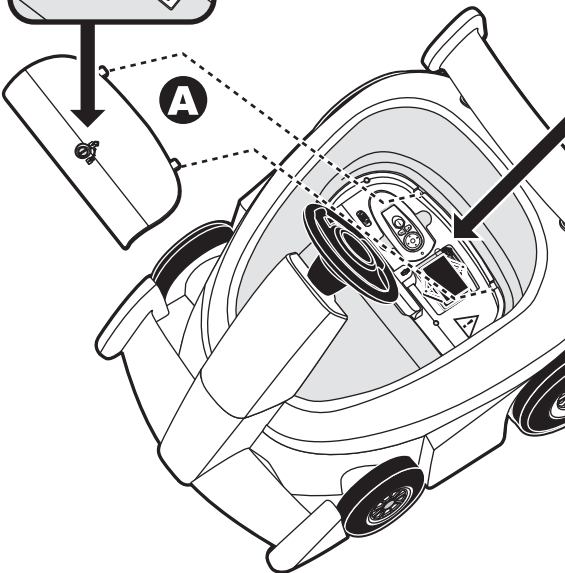

To motor.  
Deux moteur.  
Dos motores.

Battery.  
Batterie.  
La batería.

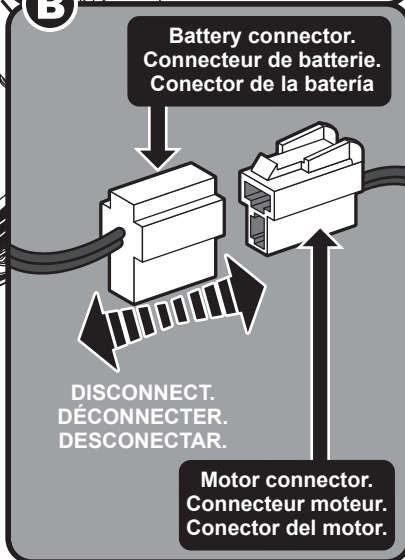

Battery connector.  
Connecteur de batterie.  
Conector de la batería

DISCONNECT.  
DÉCONNECTER.  
DESCONECTAR.

Motor connector.  
Connecteur moteur.  
Conector del motor.

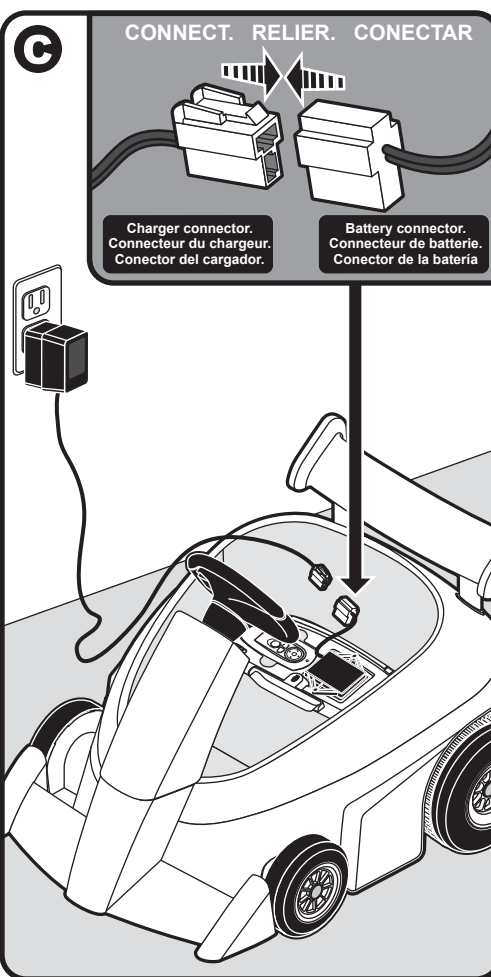

CONNECT. RELIER. CONECTAR

Charger connector.  
Connecteur du chargeur.  
Conector del cargador.

Battery connector.  
Connecteur de batterie.  
Conector de la batería

**D**

- Never charge the battery longer than 18 hours.
- La période de charge de la batterie ne doit jamais dépasser 18 heures.
- No cargue nunca la batería por más de 18 horas.

1. Only use the provided Radio Flyer 6 volt charger to charge the 6 volt battery. Power source or wall outlet must be 120 VAC and 60Hz. If the wall outlet is controlled by an on/off switch ensure that the switch is on.
2. Charge the battery after every use.
3. Never charge the battery longer than 18 hours. Failure to follow these instructions may damage your battery and will void your warranty.
4. Once the battery is completely charged, disconnect the charger from the wall outlet and remove the charger plug from the battery.
5. The battery does not need to be removed from the vehicle. Keep the battery in the rear compartment when charging.
6. Before charging the battery, examine the battery case for cracks and other damage which may cause sulfuric acid to leak. If damage is detected, please call Radio Flyer Customer Service immediately and do not use the product any further.

1. N'utiliser que le chargeur 6 V fourni par Radio Flyer pour charger la batterie 6 V. Le module d'alimentation ou la prise murale doit être de 120 VAC et de 60 Hz. Si la prise murale est contrôlée par un interrupteur Marche/Arrêt, s'assurer que l'interrupteur est en marche.
2. Charger la batterie après chaque utilisation.
3. La période de charge de la batterie ne doit jamais dépasser 18 heures. Le non respect de ces directives peut endommager la batterie et annulera votre garantie.
4. Une fois que la batterie est complètement chargée, débranchez le chargeur de la prise murale et retirez la fiche du chargeur de la batterie.
5. Il n'est pas nécessaire de retirer la batterie du véhicule. Garder la batterie dans le compartiment arrière au moment de la charge.
6. Avant de charger la batterie, examiner le boîtier de la batterie pour déceler des fissures ou d'autres dommages qui pourraient entraîner la fuite de l'acide sulfurique. Si des dommages sont détectés, veuillez communiquer avec le service à la clientèle de Radio Flyer immédiatement et ne plus utiliser le produit.

1. Utilice solo el cargador incluido de 6 voltios Radio Flyer para cargar la batería de 6 voltios. La fuente de energía o el enchufe de pared deben tener 120 VCA y 60Hz. Si el enchufe de pared está controlado por un interruptor de encendido/apagado, asegúrese de que el interruptor esté encendido.
2. Cargue la batería después de cada uso.
3. No cargue nunca la batería por más de 18 horas. Si no sigue estas instrucciones, puede dañar su batería y dejará sin efecto su garantía.
4. Una vez que la batería está completamente cargada, desconecte el cargador de la toma de corriente y retire el enchufe del cargador de la batería.
5. No es necesario quitar la batería del vehículo. Mantenga la batería en el compartimiento trasero mientras se realiza la carga.
6. Antes de cargar la batería, verifique que la caja de la batería no tenga grietas u otros daños que puedan provocar filtraciones de ácido sulfúrico. Si detecta daños, llame inmediatamente a Atención al cliente de Radio Flyer y no vuelva a utilizar el producto.



**1** Tools Required:  
Outils nécessaires:  
Herramientas necesarias:

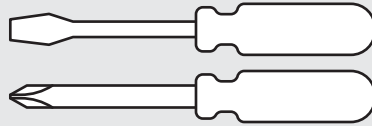

Included:  
Inclus:  
incluido:

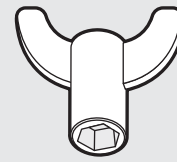

301816 (x2)

**2**

301804 (x1)

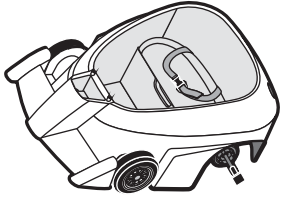

302247 (x2)

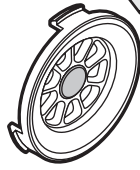

301810 (x2)



301813 (x1)

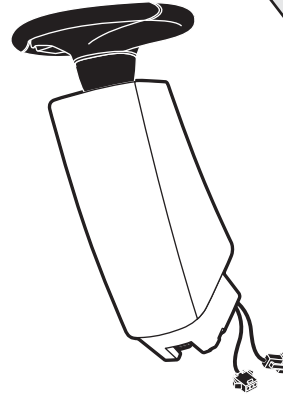

301811 (x1)

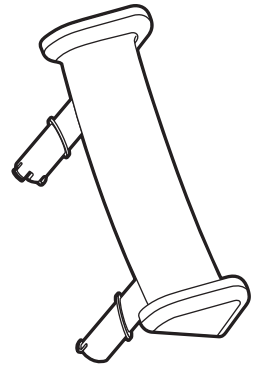

301806 (x1)

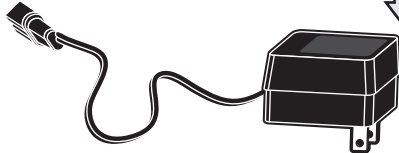

301814 (x1)



301842 (x1)

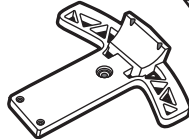

**3**

Hardware Bag:  
Sac matériel:  
Bolsa de hardware:  
302142 (x1)

302252 (x2)

0.455" x 0.770"

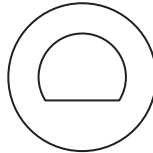

302251 (x2)

M10

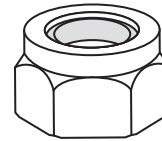

302145 (x8)

M4 x 12



**!** If you find extra hardware items, please dispose of them and keep them away from small children.  
Si vous avez de éléments an surplus, rangez-les dans un endroit sur, a l'abri des bambins.  
Deshacerse de la ferreteria que le sobre, manteniéndolo fuera del alcance de los niños.

**4** **⚠ WARNING:**

**ADULT ASSEMBLY REQUIRED.**  
Choking hazard to children under the age of 3 years – contains small parts prior to assembly. All fasteners should be fully tightened. Children should not handle parts, including the battery and electrical components, or help with assembling the vehicle.

Please keep instructions for future reference.

**⚠ AVERTISSEMENT:**

**ASSEMBLAGE REQUIS PAR ADULTE.**  
Risque d'étouffement pour les enfants de moins de trois ans – Contient des pièces de petite taille avant assemblage. Toutes les attaches devraient être bien serrées. Les enfants ne doivent pas manipuler les pièces, y compris la batterie et des composants électriques, ou aider à l'assemblage du véhicule.

Veillez garder les instructions comme référence aux besoins.

**⚠ ADVERTENCIA:**

**MONTAJE REQUERIDO POR ADULTOS.**  
Peligro de asfixia a niños menores de 3 años - contiene piezas pequeñas antes del montaje. Todos los seguros deben ser apretados completamente. Los niños no deben manipular las piezas, incluyendo la batería y los componentes eléctricos, o ayudar con el montaje del vehículo.

Mantenga por favor las instrucciones para la referencia futura.

**5**

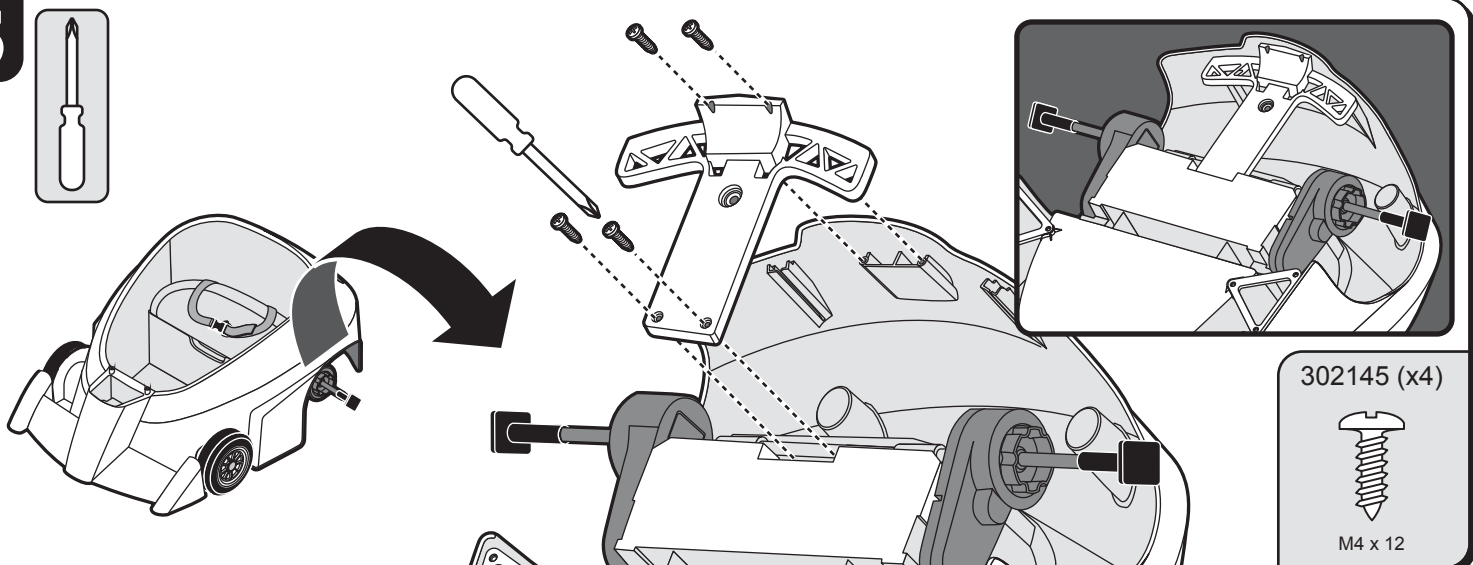

302145 (x4)

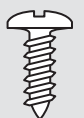

M4 x 12

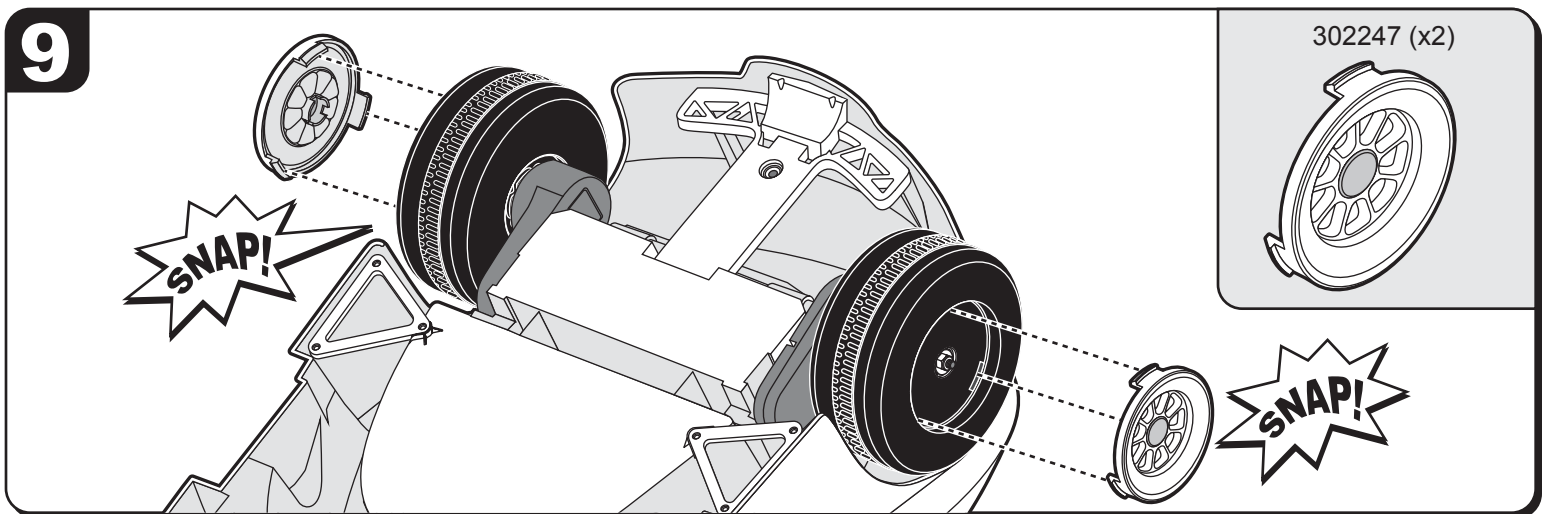
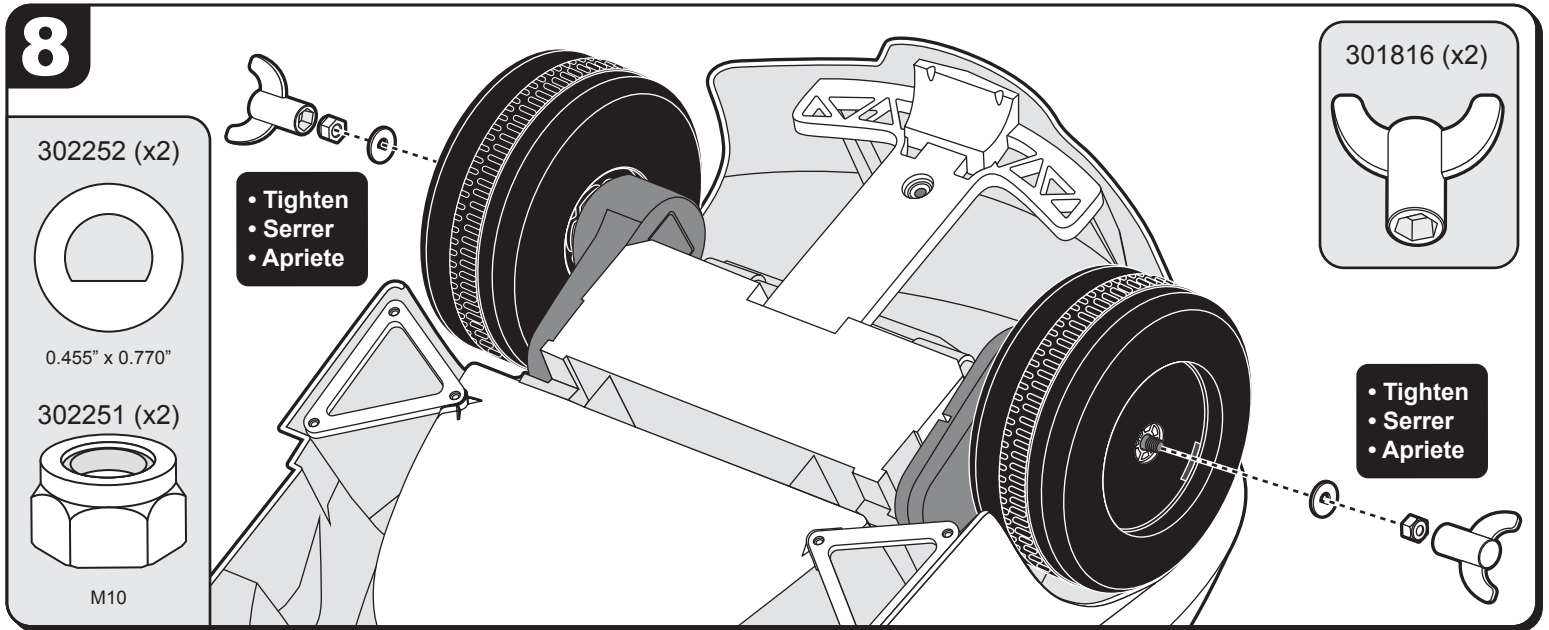
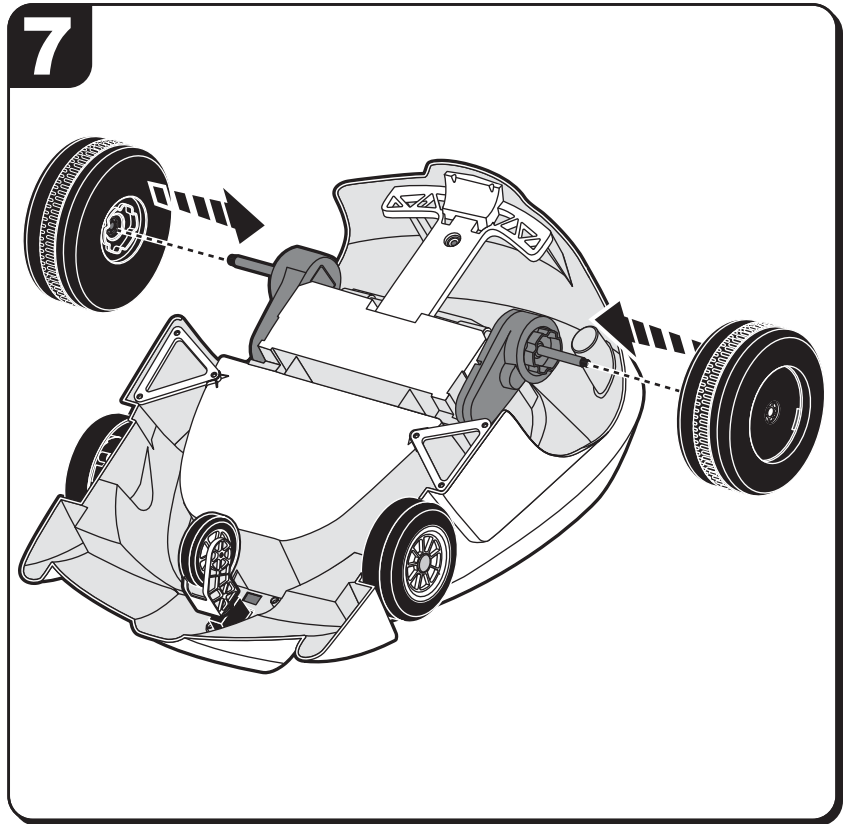
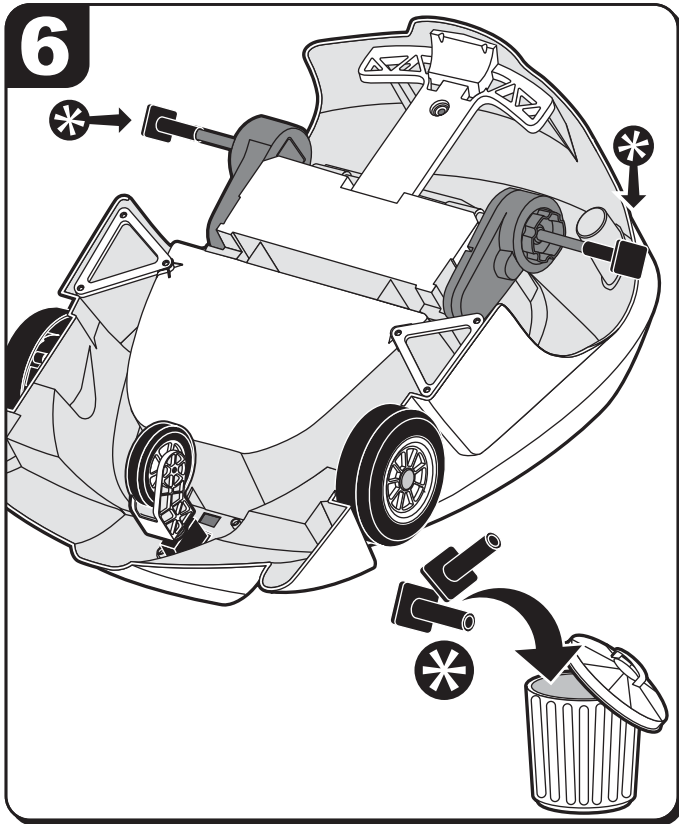

10

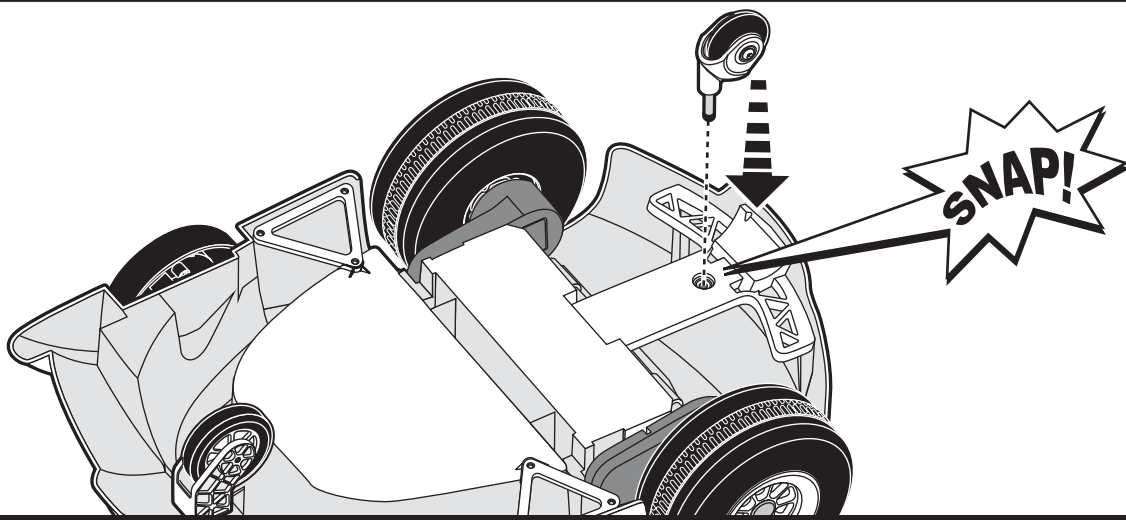

11

- Insert both wires (2 total) through hole.
- Insérer les deux (2) fils à travers le trou.
- Inserte ambos cables (2 en total) a través del agujero.

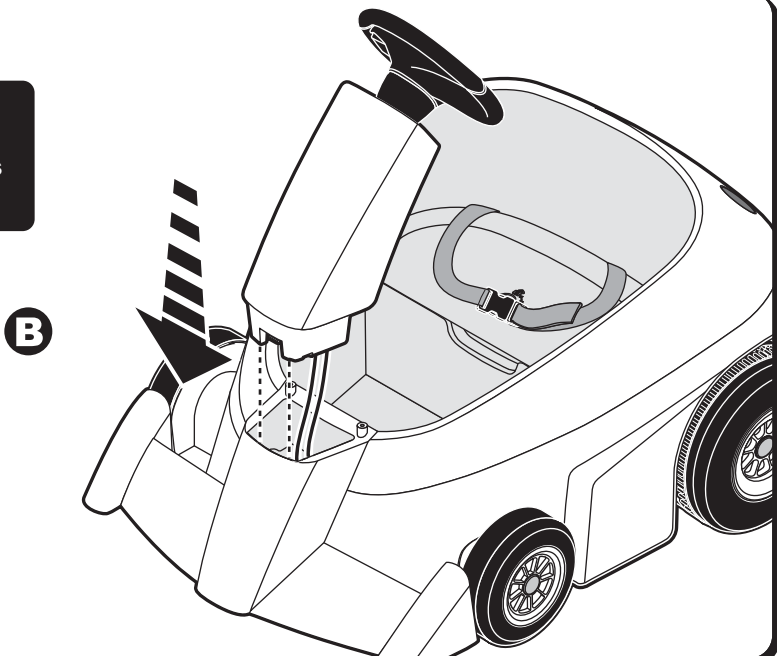
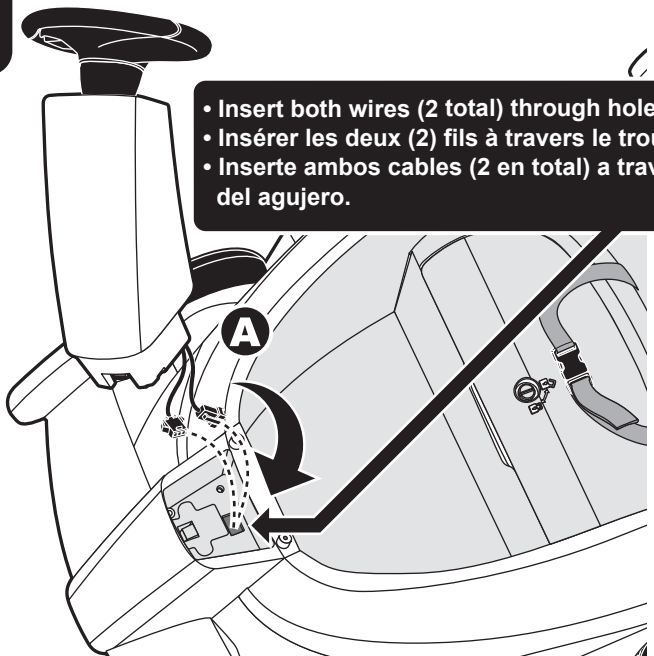

12

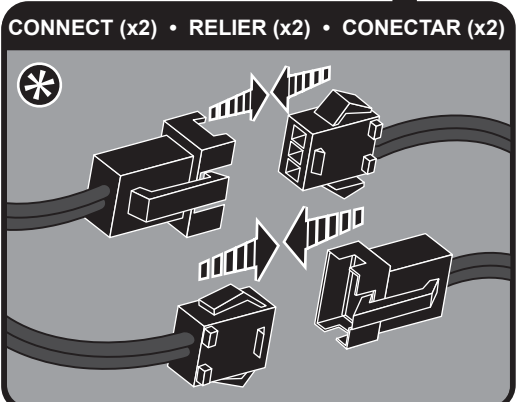
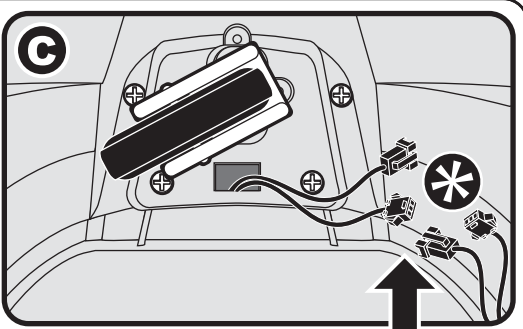
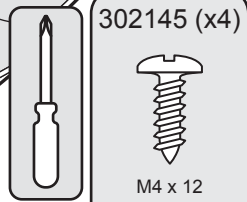
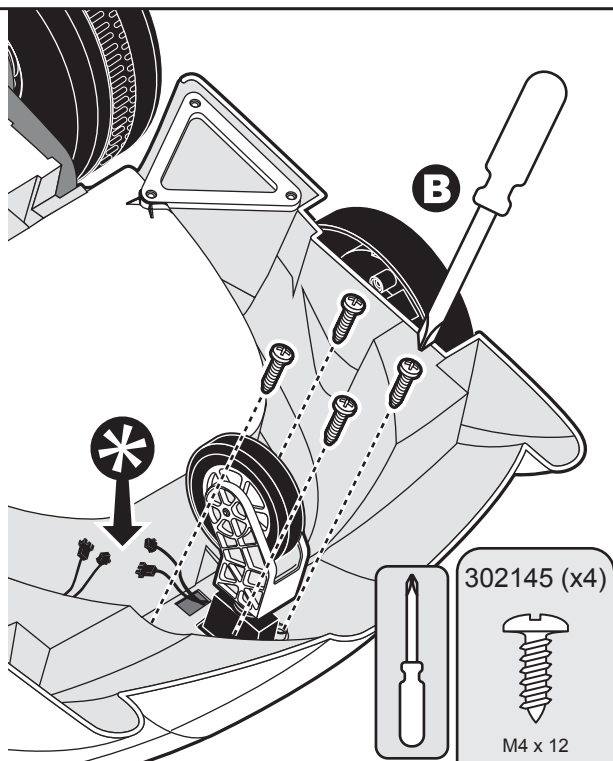
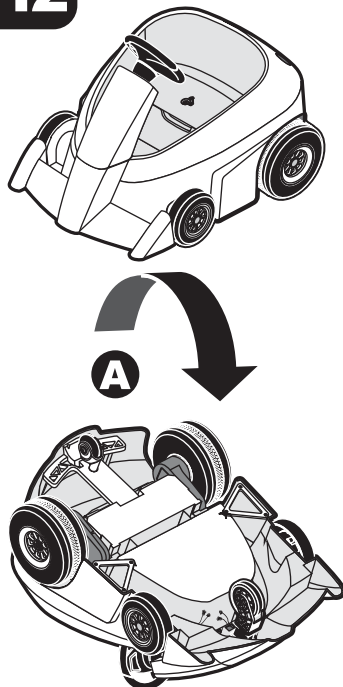

CONNECT (x2) • RELIER (x2) • CONECTAR (x2)

13

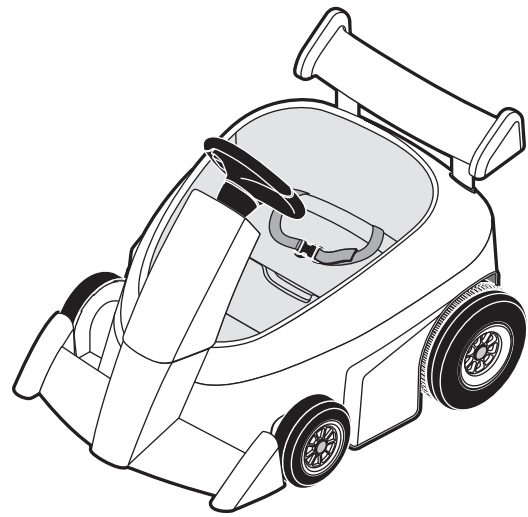
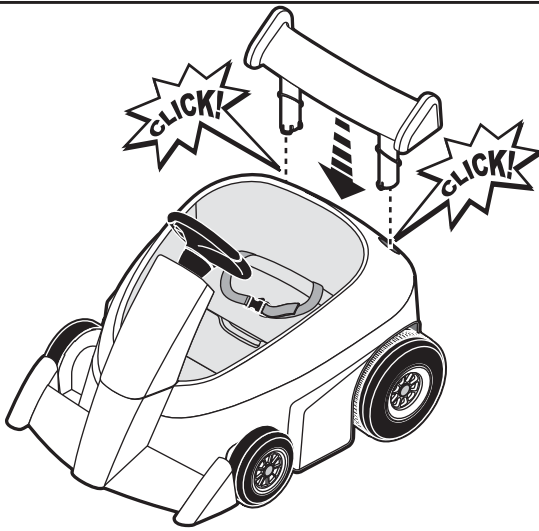

14



- 6V battery must be fully charged before use.
- La batterie de 6 V doit être entièrement chargée avant usage.
- La batería 6V debe estar completamente cargada antes del uso.

15

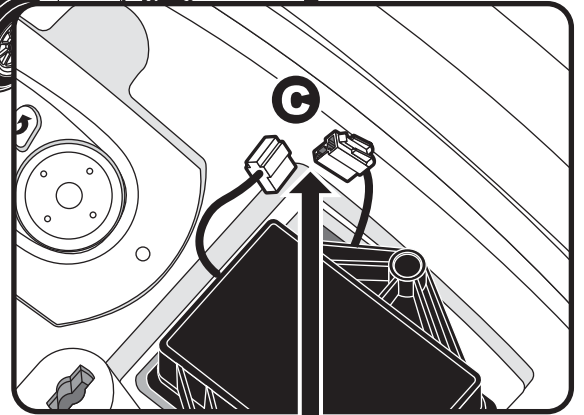
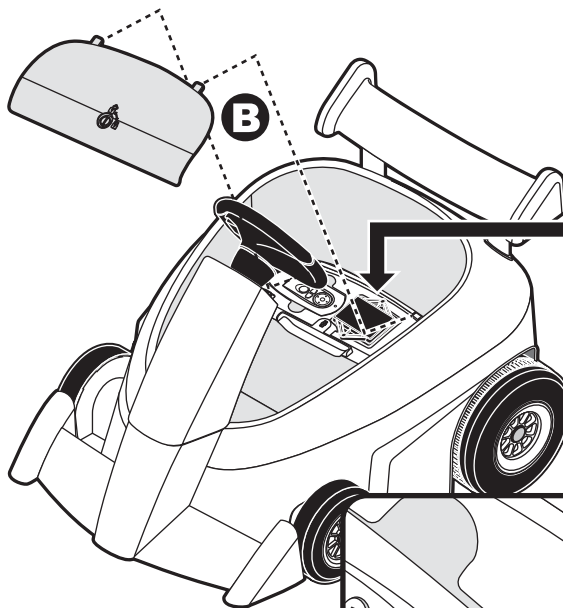
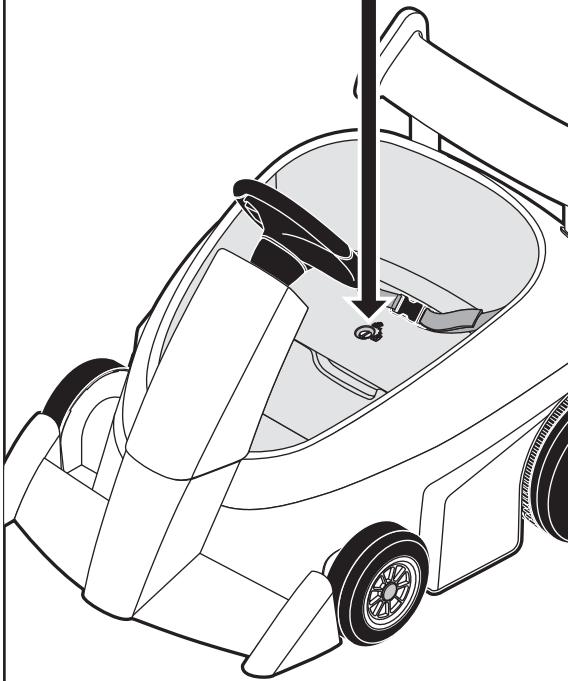
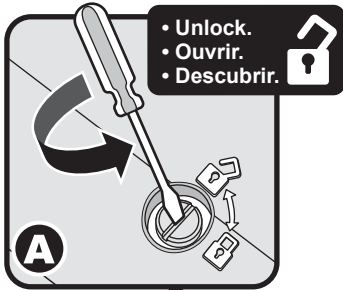

CONNECT • RELIER • CONECTAR

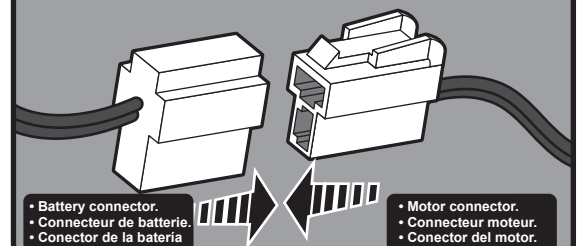

- Battery connector.
- Connecteur de batterie.
- Conector de la batería

- Motor connector.
- Connecteur moteur.
- Conector del motor.

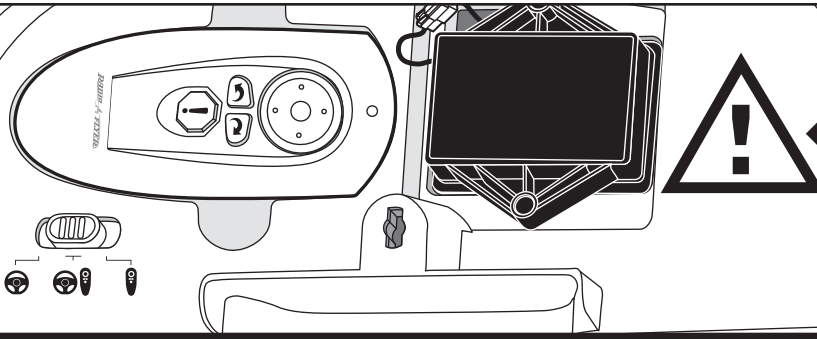

**16**

- Open seat to view safety warnings.
- Ouvrir le compartiment du siège pour lire les mises en garde de sécurité.
- Abra el compartimiento del asiento para ver las advertencias de seguridad.

**17**

- This vehicle has 3 modes of operation, dictated by a slider switch under the seat:
- Ce véhicule comporte trois modes de fonctionnement, le tout contrôlé par un interrupteur coulissant sous le siège.
- Este vehículo tiene 3 modos de operación, dictados por un interruptor deslizable debajo del asiento.

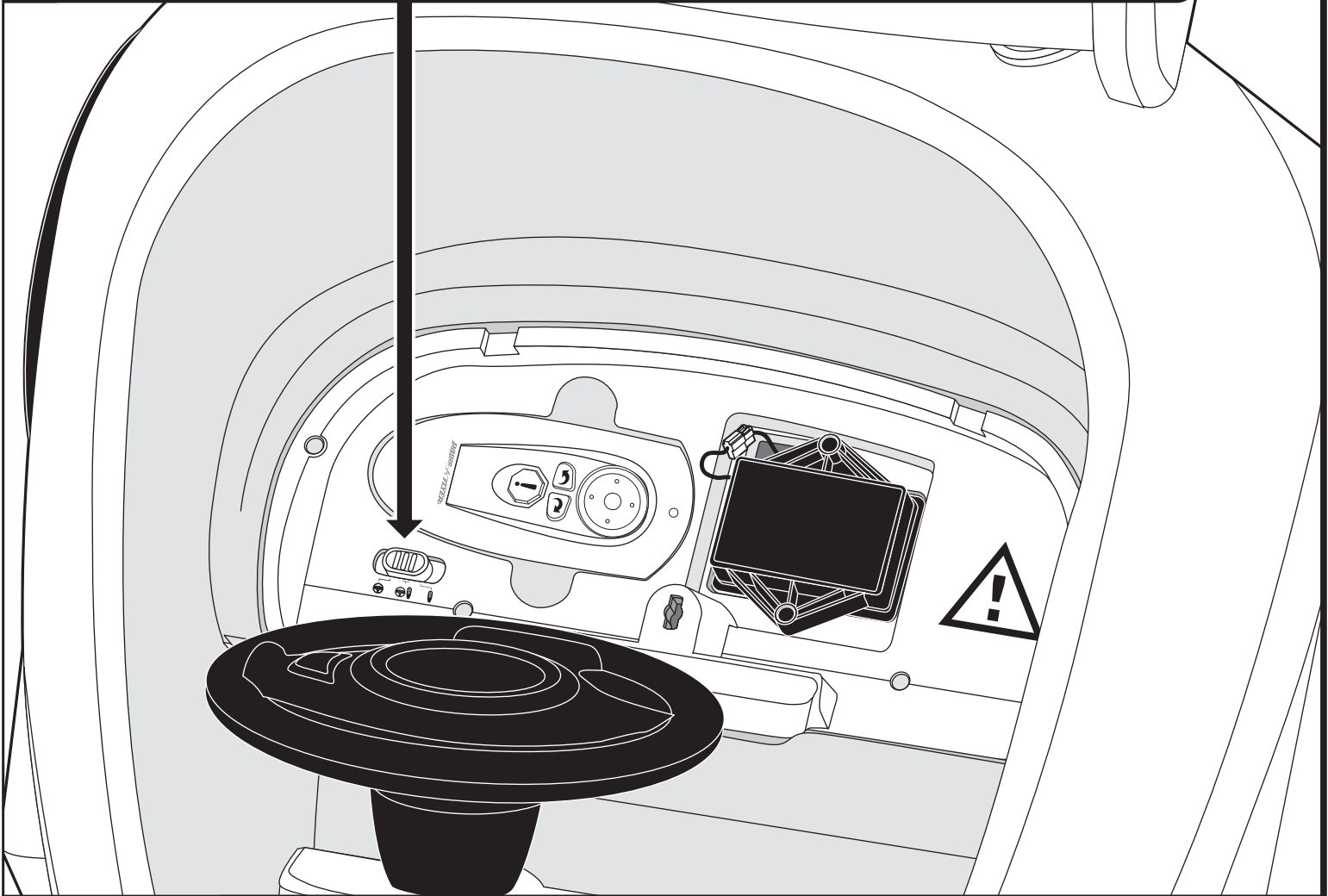

- Child Mode: Car only responds to button on steering wheel. Remote control is disabled.
- Mode enfant: La voiture ne réagit qu'au bouton du volant. La télécommande est désactivée.
- Modo infantil: El carro solo responde al botón en el volante. El control remoto está deshabilitado.



- Parent Override Mode: Car responds to button on steering wheel until it receives signal from remote control. Car will stop if vehicle is more than 80.0 ft (24.3 m) from parent remote.
- Mode priorité parentale: La voiture réagit au bouton du volant jusqu'à ce qu'elle reçoive un signal de la télécommande. La voiture s'arrêtera si elle se trouve à plus de 24,3 m (80,0 pi) de la télécommande parentale.
- Modo de control prioritario a los padres: El carro responde al botón en el volante hasta que recibe una señal del control remoto. El auto se detendrá si el mismo se encuentra a más de 24.3 metros (80.0 pies) del control remoto de los padres.



- Parent Mode: Steering wheel disabled, car only responds to parent remote control. Car will stop if vehicle is more than 80.0 ft (24.3 m) from parent remote.
- Mode parental: Le volant est désactivé, et la voiture ne réagit qu'à la télécommande parentale. La voiture s'arrêtera si elle se trouve à plus de 24,3 m (80,0 pi) de la télécommande parentale.
- Modo de padres: El volante está deshabilitado, el auto solo responde al control remoto de los padres. El auto se detendrá si el mismo se encuentra a más de 24.3 metros (80.0 pies) del control remoto de los padres.



&



- Parent Remote Control Operations:
- Opérations de la télécommande parentale:
- Operaciones de control remoto de los padres:

- Transmitter Frequency is 2.4GHz
- La fréquence de l'émetteur est de 2,4 GHz.
- La frecuencia de transmisión es de 2.4GHz

- Remote Control Power Switch:
- Interrupteur d'alimentation de la télécommande:
- Interruptor de encendido y apagado del control remoto:

ON  
SUR  
EN

OFF  
DE  
APAGADO

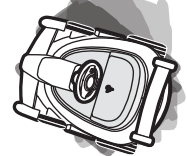
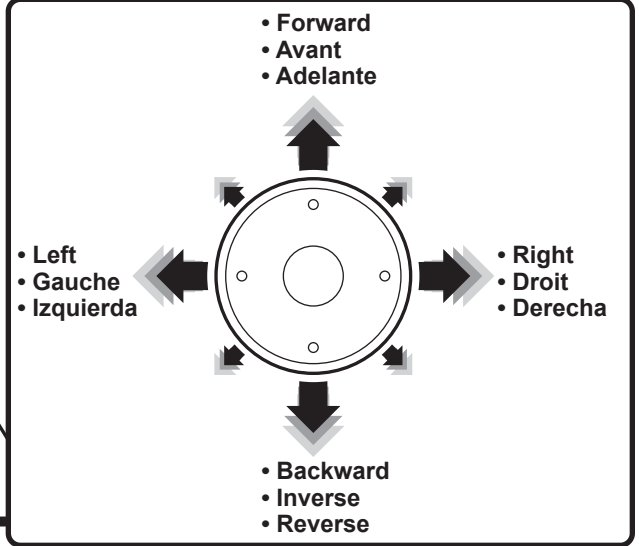

- Spin Left: Vehicle spins left.
- Virage à gauche: Le véhicule tourne à gauche.
- Girar a la izquierda: El vehículo gira a la izquierda.

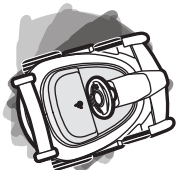

- Spin Right: Vehicle spins right.
- Virage à droite: Le véhicule tourne à droite.
- Girar a la derecha: El vehículo gira a la derecha.

! Emergency Stop: Car will stop when button is pressed and will remain stopped until button is released.

! Arrêt d'urgence: La voiture s'arrêtera lorsque le bouton est enfoncé et demeurera immobile jusqu'à ce que le bouton soit relâché.

! Parada de emergencia: El auto se detendrá cuando el botón sea presionado y se quedará parado hasta que se suelte el botón.



! Car will stop if vehicle is more than 80.0 ft (24.3 m) from parent remote.

! La voiture s'arrêtera si elle se trouve à plus de 24,3 m (80,0 pi) de la télécommande parentale.

! El auto se detendrá si el mismo se encuentra a más de 24.3 metros (80.0 pies) del control remoto de los padres.

**19** ATTENTION: Confirm that parent remote control is paired to vehicle:  
 ATTENTION: Confirmer que la télécommande principale est jumelée au véhicule:  
 ATENCIÓN: Confirme que el control remoto de los padres esté emparejado con el vehículo:

- 1**
- Turn vehicle and parent remote control on.
  - Mettre la télécommande principale et du véhicule en marche.
  - Encienda el vehículo y el control remoto de los padres.

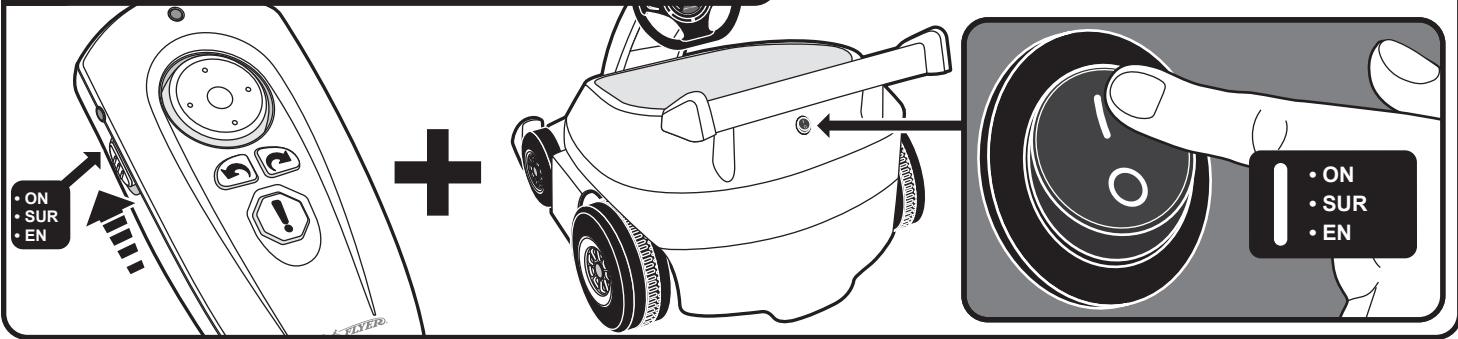

- 2**
- Open seat and change mode to “Parent Mode.”
  - Ouvrir le siège et passer au mode « Parent Mode ».
  - Abra el asiento y cambie el modo a “Modo de padres”.

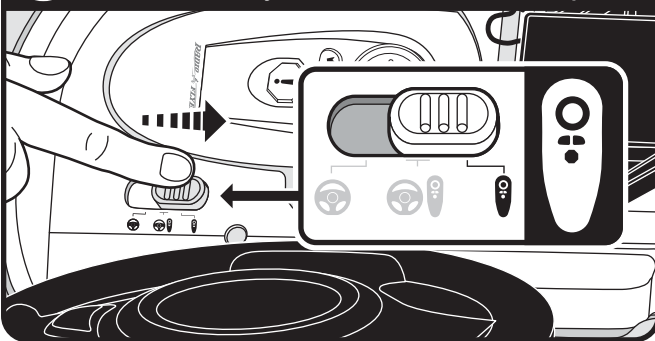

- 3**
- Press forward on parent remote control.
  - Appuyer sur marche avant sur la télécommande principale.
  - Presione avanzar en el control remoto de los padres.



- 4**
- If car does NOT move forward, your parent remote control is NOT paired to your vehicle. Continue to Step 20.
  - Si la voiture n'avance pas, la télécommande parentale n'est pas jumelée à votre véhicule. Passer à l'étape 20.
  - Si el carro no avanza, su control remoto de padres no está emparejado con su vehículo. Continúe al paso 20.

**20** • To pair parent remote control to vehicle:  
 • Pour jumeler la télécommande parentale au véhicule:  
 • Para emparejar el control remoto de los padres al vehículo:

- 1**
- Open seat and change mode to “Child Mode.”
  - Ouvrir le siège et faire passer le mode du véhicule à « mode enfant ».
  - Abra el asiento y cambie el modo del vehículo a “Modo Infantil”.

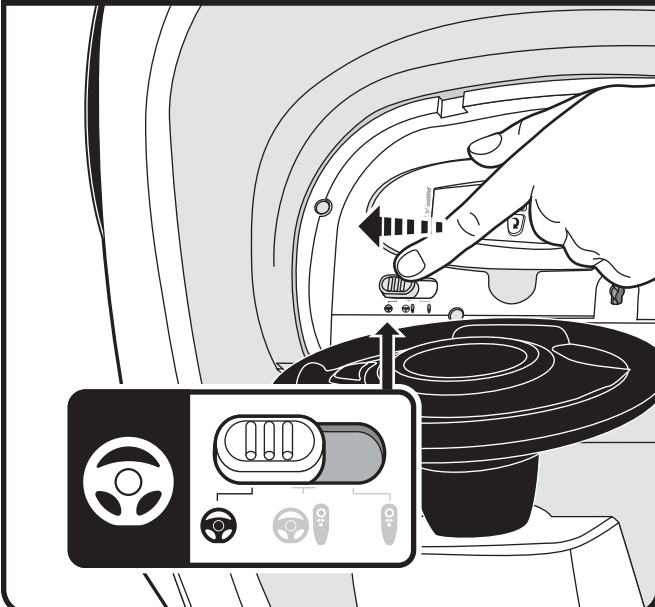

- 2**
- Press and hold the “Backward” button and “Emergency Stop” button at the same time. The blue LED on the front of the parent remote control will blink. When the blue LED changes from blinking to off, the parent remote control has been successfully paired to the vehicle.

• Appuyer sur les boutons « arrière » et « arrêt d'urgence » simultanément. Le voyant DEL bleu à l'avant de la télécommande parentale clignotera. Lorsque le voyant DEL bleu passe de clignotant à éteindre, cela signifie que la télécommande parentale a été jumelée au véhicule.

• Presione y mantenga presionados los botones de “hacia atrás” y “parada de emergencia” al mismo tiempo. La luz LED azul en la parte frontal del control remoto de padres empezará a parpadear. Cuando la luz LED azul pase de parpadear a apagado, el control remoto de los padres estará emparejado exitosamente con el vehículo.

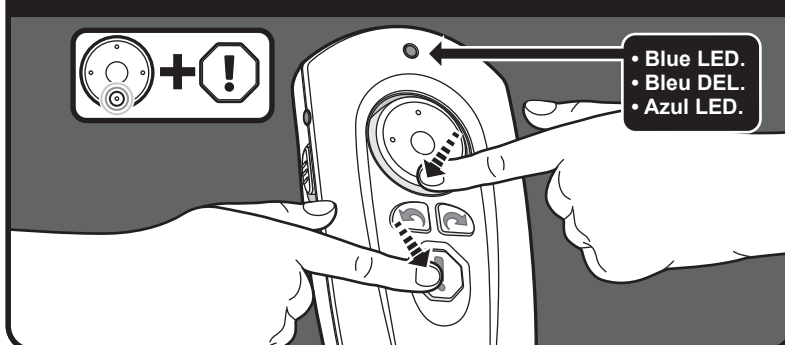

- Remote control LED (Light Emitting Diode) indicator tables:
- Tableaux du voyant DEL (diode électroluminescente) de la télécommande:
- Tablas de indicadores LED (diodo emisor de luz) del control remoto:

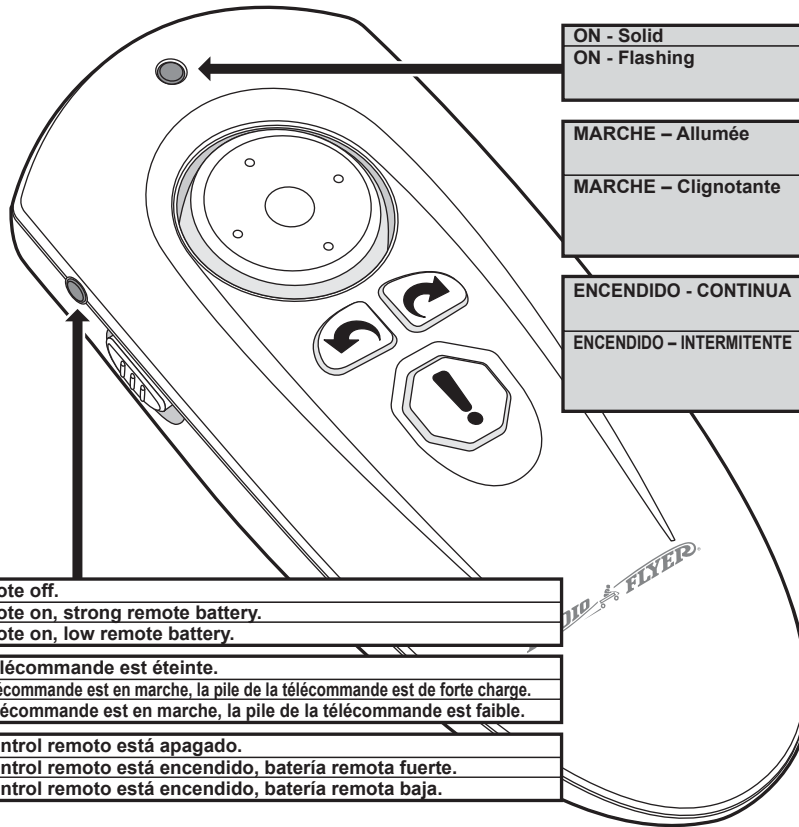

ON - Solid	Signal sent from remote to car.
ON - Flashing	Pairing issue between remote and car. See troubleshooting page.

MARCHÉ - Allumée	Signal envoyé par la télécommande parentale à la voiture.
MARCHÉ - Clignotante	Problème de jumelage entre la télécommande parentale et la voiture. Voir la page consacrée au dépannage.

ENCENDIDO - CONTINUA	Señal enviada desde el control remoto de los padres hacia el carro.
ENCENDIDO - INTERMITENTE	Hay problemas de emparejamiento entre el control remoto de los padres y el carro. Vea la página de solución de problemas.

OFF	Remote off.
ON - Solid	Remote on, strong remote battery.
ON - Flashing	Remote on, low remote battery.
ARRÊT	La télécommande est éteinte.
MARCHÉ - Allumée	La télécommande est en marche, la pile de la télécommande est de forte charge.
MARCHÉ - Clignotante	La télécommande est en marche, la pile de la télécommande est faible.
LUZ APAGADA	El control remoto está apagado.
ENCENDIDO - CONTINUA	El control remoto está encendido, batería remota fuerte.
ENCENDIDO - INTERMITENTE	El control remoto está encendido, batería remota baja.

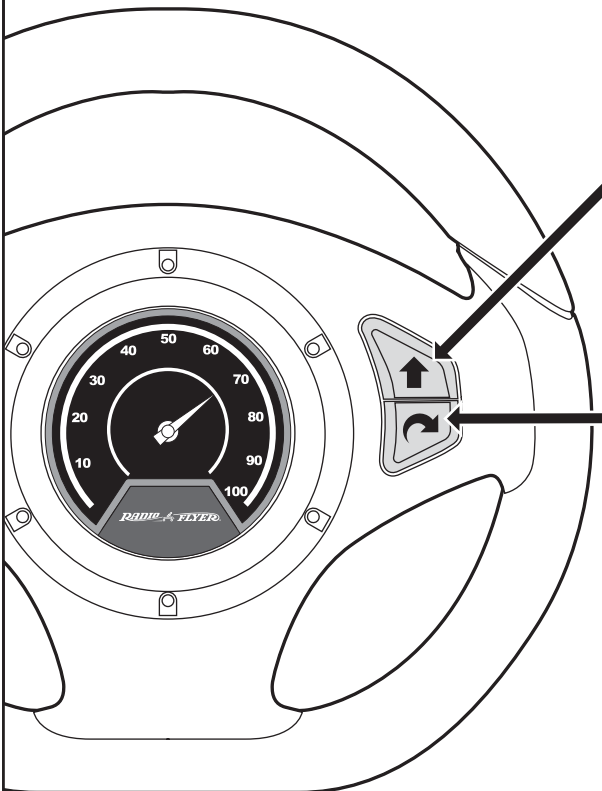

- ↑ "Go" Button:  
When pressed, car will accelerate.
- ↑ Bouton Avancer:  
Lorsqu'il est enfoncé, la voiture accélère.
- ↑ Botón "Go":  
Cuando se presione, el auto acelerará.

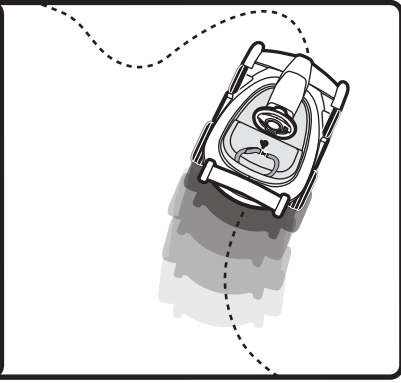

- ↻ "Spin" Button:  
When pressed, car will spin in the direction the wheel is turned.
- ↻ Bouton Tourner:  
Lorsqu'il est enfoncé, la voiture tourne dans la direction indiquée par le volant.
- ↻ Botón "Spin":  
Cuando se presione, el auto girará en la dirección que esté el volante.

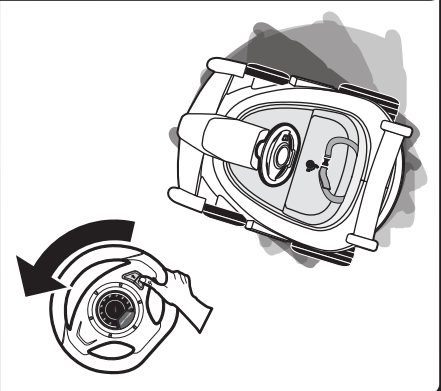
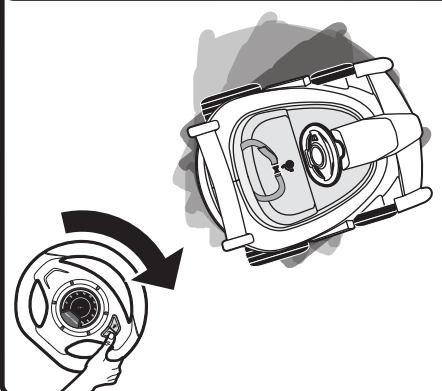



# 23

- Requires 2 "AAA" (called LR3 in some countries) batteries. Install new batteries as shown in the polarity diagram(+/-) inside battery compartment.
- Fonctionne avec 2 piles "AAA" (LR3). Mettre de nouvelles piles comme indiqué sur le diagramme de polarité (+/-) à l'intérieur du compartiment.
- Funciona con pilas 3 AAA-LR3. Coloque las pilas nuevas siguiendo el diagrama de polaridad (+/-) que se muestra dentro del compartimiento para las baterías.

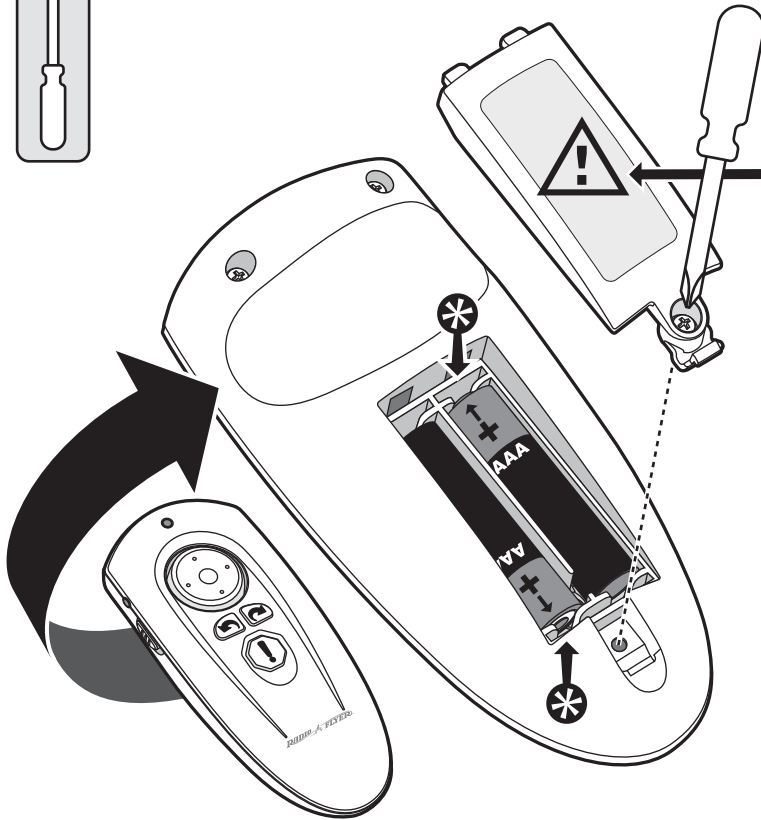
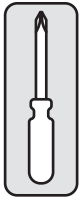

**WARNING:** Adult Use Only. Never allow a child to operate parent remote control. Skill is required to control the product.



**MISE EN GARDE:** Usage par un adulte seulement. Ne pas laisser l'enfant utiliser la télécommande parentale. La commande de ce véhicule nécessite des aptitudes.



**ADVERTENCIA:** Para uso exclusivo de adultos. Nunca permita que un niño utilice el control remoto de los padres. Se requiere cierta habilidad para controlar el producto.

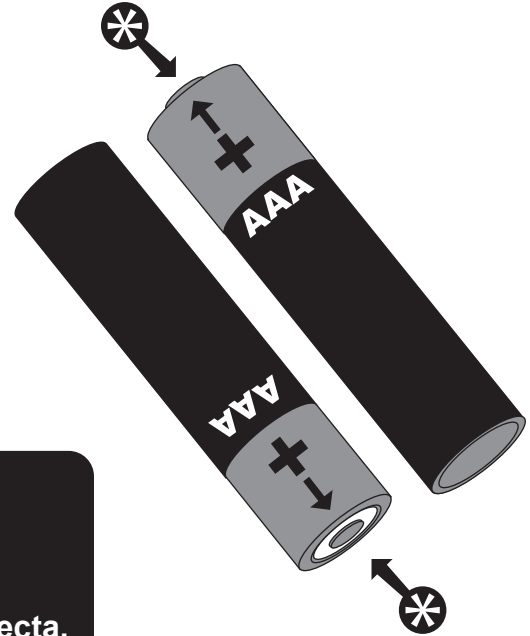

Batteries to be inserted with the correct polarity.



Les piles être insérées avec la polarité correcte.



Las baterías para ser metidas con la polaridad correcta.

# 24

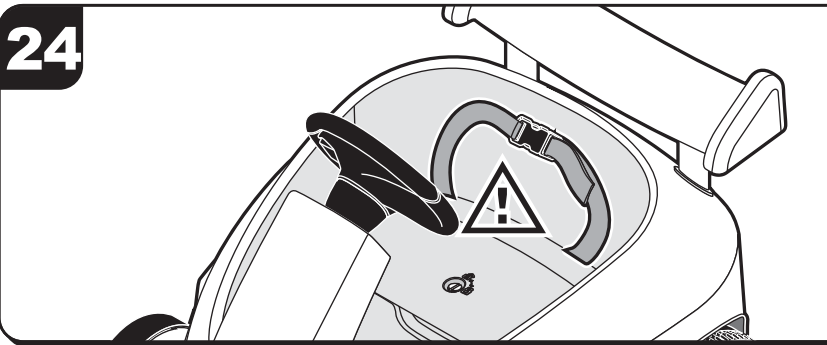

**CAUTION:** Use harness to secure child to seat.



**ATTENTION:** Utiliser harnais pour obtenir l'enfant au siege.



**PRECAUCIÓN:** Utilice el arnés para asegurar al niño al asiento.

# 25

- To preserve battery life: Turn off both the car and remote after each use.
- Afin de prolonger la durée de vie de la pile : Éteindre la voiture et la télécommande après chaque usage.
- Para conservar la vida útil de la batería: Apague tanto el carro como el control remoto después de cada uso.

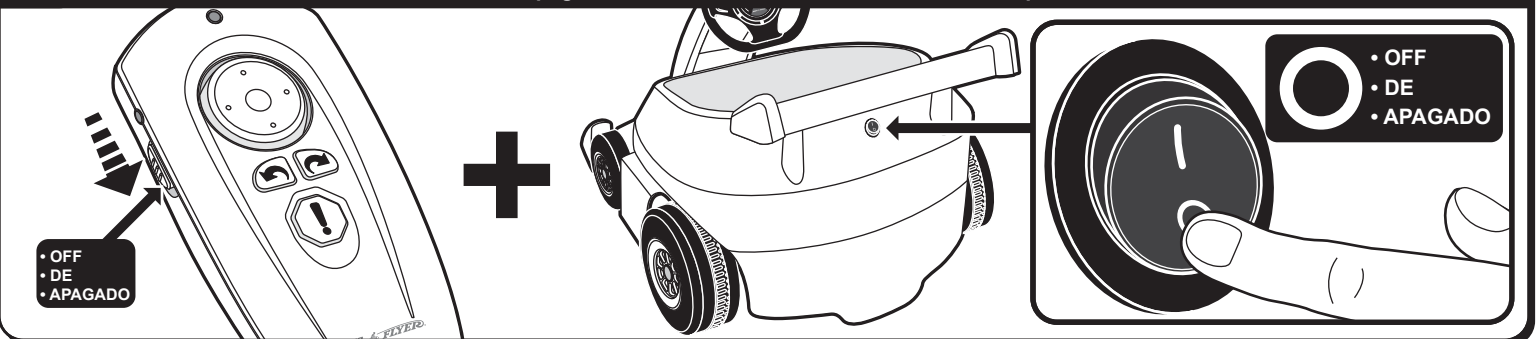

• OFF  
• DE  
• APAGADO

• OFF  
• DE  
• APAGADO



**CAUTION:**  
**TO AVOID BATTERY LEAKAGE**

- DO NOT incinerate used batteries.
- DO NOT dispose of batteries in fire.
- DO NOT mix old and new batteries or types of batteries.
- DO NOT use rechargeable batteries.
- DO NOT recharge non-rechargeable batteries.
- DO NOT short-circuit the supply terminals.
- Different types of batteries should not be mixed.
- Only batteries of the same or equivalent type as recommended are to be used.
- Exhausted batteries should be removed from the toy.
- Dispose of batteries safely.



**ATTENTION:**  
**POUR ÉVITER LES FUITES**

- NE PAS incinérer les piles usagées.
- NE PAS brûler les piles.
- NE PAS mélanger les piles neuves des piles déjà utilisées ou différents types de piles.
- NE PAS utiliser des piles rechargeables.
- NE PAS recharger des piles non-rechargeables.
- NE PAS court-circuiter les points de livraison.
- Los tipos diferentes de baterías no se deben mezclar.
- Sólo baterías del tipo mismo o equivalente como recomendado deberán ser utilizadas.
- Las baterías agotadas deberán ser quitadas del juguete.
- Jetez les piles avec précaution.



**PRECAUCIÓN:**  
**PARA EVITAR QUE LAS PILAS SE DESCOMPONGAN**

- NO incinere las pilas usadas.
- NO exponga las pilas usadas al fuego.
- NO mezcle las pilas viejas con las nuevas o tipos diferentes de pilas.
- NO utilice pilas recargables.
- No recargue pilas no recargables.
- No haga corto circuito en las terminales.
- Les types différents de piles ne devraient pas être mélangés.
- Seulement les piles de type pareil ou équivalent comme recommandé va être utilisé.
- Les piles épuisées devraient être enlevées du jouet.
- Elimine las pilas de manera segura.

**FCC Statement (United States Only)**

This equipment has been tested and found to comply with the limits for a Class B digital device, pursuant to Part 15 of the FCC Rules. These limits are designed to provide reasonable protection against harmful interference in a residential installation. This equipment generates uses and can radiate radio frequency energy and, if not installed and used in accordance with the instructions, may cause harmful interference to radio communications. However, there is no guarantee that interference will not occur in a particular installation. If this equipment does cause harmful interference to radio or television reception, which can be determined by turning the equipment off and on, the user is encouraged to try to correct the interference by one or more of the following measures:

- Reorient or relocate the receiving antenna.
- Increase the separation between the equipment and receiver.
- Connect the equipment into an outlet on a circuit different from that to which the receiver is connected.
- Consult the dealer or an experienced radio/TV technician for help.

Note: Changes or modifications not expressly approved by the manufacturer responsible for compliance could void the user's authority to operate the equipment. This device complies with Part 15 of the FCC Rules. Operation is subject to the following two conditions: (1) this device may not cause harmful interference and (2) this device must accept any interference received, including interference that may cause undesired operation.

**ICES-003**

- This Class B digital apparatus complies with Canadian ICES-003.
- This device complies with Industry Canada's licence-exempt RSSs. Operation is subject to the following two conditions: (1) this device may not cause harmful interference and (2) this device must accept any interference received, including interference that may cause undesired operation.

**Déclaration de la FCC (aux États-Unis seulement)**

Cet équipement a été déclaré conforme à la section 15 de la réglementation FCC applicable aux appareils numériques de classe B. Ces restrictions visent à garantir une protection suffisante contre les interférences nuisibles dans une installation à domicile. Cet équipement génère, utilise et peut émettre des ondes radioélectriques. Il est susceptible de créer des interférences nuisibles dans les communications radioélectriques s'il n'est pas installé ou utilisé conformément aux instructions. Cependant, l'absence d'interférences dans une installation particulière n'est pas garantie. Dans le cas où cet équipement créerait des interférences avec la réception radio ou télévisée, ce qui peut être vérifié en éteignant et en rallumant l'appareil, il est conseillé d'essayer de corriger ces interférences en appliquant une ou plusieurs des mesures suivantes :

- Réorienter ou déplacer l'antenne de réception.
- Augmenter la distance entre l'équipement et le récepteur
- Brancher l'appareil sur un circuit électrique différent de celui où le récepteur est branché.
- Consulter le fournisseur ou un technicien radio/TV expérimenté, afin d'obtenir une assistance.

Note : Les changements ou les modifications non expressément approuvés par les autorités compétentes en matière de conformité peuvent priver l'utilisateur du droit d'utiliser l'équipement en question. Cet appareil est conforme à la section 15 de la réglementation FCC. Son utilisation est soumise aux deux conditions suivantes : (1) cet appareil ne doit pas causer d'interférences nuisibles, et (2) cet appareil doit accepter toute autre interférence reçue, y compris les interférences pouvant entraîner un fonctionnement non désiré.

**ICES-003**

- Cet appareil numérique de classe B est conforme à la norme ICES-003 du Canada.
- Cet appareil est conforme aux flux RSS exemptés de licence d'Industrie Canada. Son utilisation est soumise aux deux conditions suivantes : (1) cet appareil ne doit pas causer d'interférences nuisibles, et (2) cet appareil doit accepter toute autre interférence reçue, y compris les interférences pouvant entraîner un fonctionnement non désiré.

**Declaración de la FCC (únicamente para los EE. UU.):**

Este equipo ha sido probado y cumple con los límites de dispositivo digital Clase B, según la Parte 15 de las Disposiciones de la Comisión Federal de Comunicaciones (Federal Communications Commission, FCC). Estos límites están diseñados para suministrar protección razonable contra interferencias perjudiciales en una instalación residencial. Este equipo genera usos y puede irradiar energía de radiofrecuencia y, si no se instala y utiliza según las instrucciones, puede causar interferencias perjudiciales para las comunicaciones de radio. Sin embargo, no hay garantía de que la interferencia no ocurra en una instalación particular. Si este equipo no causa interferencia perjudicial para la recepción de radio o televisión, que se puede determinar si se apaga y enciende el equipo, se le aconseja al usuario que trate de corregir la interferencia a través de una o más de las siguientes medidas:

- Reorientar o volver a localizar la antena de recepción.
- Aumentar la separación entre el equipo y el receptor.
- Conectar el equipo en un enchufe en un circuito diferente a donde esté conectado el receptor.
- Consultar al vendedor o a un técnico de radio/TV con experiencia para que lo ayude.

Nota: las modificaciones o los cambios no aprobados expresamente por el fabricante responsable del cumplimiento pueden anular la autoridad del usuario de utilizar el equipo. Este dispositivo cumple con la Parte 15 de las Disposiciones de la FCC. El funcionamiento está sujeto a las dos condiciones siguientes: (1) Este dispositivo no puede causar interferencia perjudicial y (2) este dispositivo debe aceptar cualquier interferencia recibida, incluso la interferencia que pueda causar un funcionamiento no deseado.

**ICES-003**

- Este aparato digital de Clase B cumple con la norma canadiense ICES-003.
- Este dispositivo cumple con los RSSs exentos de licencia de Industry Canada. El funcionamiento está sujeto a las dos condiciones siguientes: (1) Este dispositivo no puede causar interferencia perjudicial y (2) este dispositivo debe aceptar cualquier interferencia recibida, incluso la interferencia que pueda causar un funcionamiento no deseado.



**WARNING:**  
**TO AVOID SERIOUS INJURY:**

- Continuous adult supervision required.
- Never use near motor vehicles, streets, swimming pools, hills, steps, or sloped driveways.
- Never allow more than one rider.
- Rider should always be seated.
- Always wear shoes, helmet, knee pads and elbow pads when using the toy.
- Maximum weight: 43.0 lb (19.5 kg).
- Periodically check hardware and tighten if necessary. Replace worn or broken parts immediately.
- Skill is required to avoid falls or collision.
- Never ride at night.
- Do not leave product unattended when children are secured with seat straps.



**AVERTISSEMENT:**  
**POUR ÉVITER TOUTE BLESSURE GRAVE:**

- La surveillance continue par un adulte est exigée.
- Ne jamais utiliser le produit près des automobiles, des rues, d'une piscine, d'une colline, d'escaliers ou d'une entrée inclinée.
- Ne laissez jamais plus d'un enfant.
- Le enfant doivent toujours être assis sur le jouet.
- Lorsqu'ils utilisent le jouet, les enfants doivent porter des souliers, des genouillères et des coudières.
- Poids maximal: 19.5 kg (43.0 lb).
- Vérifier régulièrement les pièces du véhicule et les resserrer au besoin. Remplacer les pièces usées ou cassées immédiatement.
- Une certaine habileté est requise pour éviter les chutes ou les collisions.
- Ne jamais utiliser durant la nuit.
- Ne pas laisser la voiture sans surveillance lorsque des enfants sont attachés avec les courroies du siège.



**ADVERTENCIA:**  
**PARA EVITAR LESIONES GRAVES:**

- Se requiere supervisión continua de adultos.
- No utilizar nunca cerca de vehículos motorizados, calles, piletas de natación, lomas, escaleras o rampas de entradas para autos.
- Nunca permita que más de un niño.
- La persona deben ir siempre sentadas.
- Utilice zapatos, casco, protectores de rodillas y codos cuando utilice el juguete.
- Peso máximo: 19.5 kg (43.0 lb).
- Revise periódicamente las piezas y ajuste si fuera necesario. Reemplace inmediatamente las piezas desgastadas o rotas.
- Se requiere habilidad para evitar caídas y choques.
- No utilizar nunca de noche.
- No deje el producto desatendido cuando los niños estén asegurados con las cinturones del asiento.

## VEHICLE CARE:

### MAINTENANCE INSTRUCTIONS:

1. Oil or grease moving parts periodically.
2. Check nuts and bolts often and tighten if necessary.
3. Any parts showing evidence of wear should be replaced immediately.
4. It is the responsibility of the adult who assembles this product to properly install all parts included in the carton. These instructions are valuable.
5. Check all screws and their protective coverings regularly and tighten as required. Check plastic parts on a regular basis for cracks or broken pieces.
6. During snowy or rainy weather, the vehicle should be stored inside.
7. Avoid operating the vehicle in wet or snowy conditions. Do not clean the vehicle by spraying with a hose. Water or moisture in the seat compartment can cause the motor and other electrical components to corrode. Corrosion can result in electrical component failure.
8. Avoid operating the vehicle on sand, loose dirt, or gravel. Debris from this type of terrain can cause the motor and other electrical components to fail.
9. To clean the vehicle use a dry cloth. A non-wax furniture polish can be used to clean plastic parts. Do not spray the vehicle with a hose or submerge in water.

## ENTRETIEN DU VÉHICULE:

### DIRECTIVES D'ENTRETIEN:

1. Huiler ou graisser régulièrement les pièces mobiles.
2. Vérifier régulièrement les écrous et les boulons et les resserrer au besoin.
3. Toute pièce présentant des signes d'usure devrait être remplacée immédiatement.
4. Il incombe à l'adulte ayant assemblé ce produit d'installer toutes les pièces comprises dans l'emballage de façon appropriée. Ces directives sont précieuses.
5. Vérifier régulièrement les vis et leur revêtement protecteur et les resserrer au besoin. Vérifier régulièrement les pièces de plastique afin d'y déceler toute fissure ou pièce cassée.
6. En cas de temps neigeux ou pluvieux, ranger le véhicule à l'intérieur.
7. Éviter d'utiliser le véhicule en cas de neige ou de pluie. Ne pas nettoyer le véhicule à l'aide du boyau d'arrosage. L'humidité ou l'infiltration d'eau dans le compartiment peut entraîner la corrosion du moteur et des composants électriques. La corrosion peut causer une défaillance des composants électriques.
8. Éviter d'utiliser le véhicule sur du sable, de la saleté ou du gravier. Les débris provenant de ce type de terrain peuvent entraîner la défaillance du moteur et d'autres composants électriques.
9. Pour nettoyer le véhicule, utiliser un linge sec. Un produit de polissage pour meubles sans cire peut être utilisé pour nettoyer les pièces de plastique. Ne pas vaporiser le véhicule d'eau ou le submerger dans l'eau.

## CUIDADO DEL VEHÍCULO:

### INSTRUCCIONES DE MANTENIMIENTO:

1. Aceite o engrase las piezas móviles periódicamente.
2. Revise las tuercas y los tornillos a menudo y ajuste en caso de ser necesario.
3. Cualquier pieza que tenga evidencia de desgaste debe reemplazarse inmediatamente.
4. El adulto que arma este producto tiene la responsabilidad de instalar de forma correcta todas las piezas incluidas en la caja de cartón. Estas instrucciones son importantes.
5. Revise todos los tornillos y las cubiertas protectoras regularmente y ajuste según sea necesario. Revise las piezas plásticas periódicamente para evitar grietas o partes rotas.
6. Durante climas de nieve o lluvia, el vehículo debe almacenarse bajo techo.
7. Evite el funcionamiento del vehículo en condiciones de agua o nieve. No limpie el vehículo mojándolo con una manguera. La presencia de agua o humedad en el compartimento del asiento puede generar corrosión en el motor u otros componentes eléctricos. La corrosión puede provocar fallas en los componentes eléctricos.
8. Evite el funcionamiento del vehículo en arena, polvo suelto o gravilla. Los restos de este tipo de terreno pueden hacer que el motor y otros componentes eléctricos fallen.
9. Para limpiar el vehículo, utilice una tela seca. Puede utilizarse un pulidor de muebles sin cera para limpiar las piezas plásticas. No limpie el vehículo con una manguera ni lo sumerja en agua.

## GUIDELINES FOR SAFE DRIVING:

1. Before children use this vehicle, an adult should carefully evaluate the driving area as well as the child's ability to drive the vehicle safely. Teach appropriate safety rules to your child before allowing operation of this vehicle. These rules should also be reviewed with other children who want to drive the vehicle.
2. Remain seated. A child who is not sitting on the seat when the vehicle is in motion could fall or cause the vehicle to tip over.
3. Do not operate the vehicle at night.
4. Do not operate the vehicle near steep inclines as it can cause the following:
  - Unsafe speed, even if the button is released.
  - Tipping
  - Loss of traction, causing the vehicle to slip.
  - Rolling backwards at an unsafe speed.
5. Avoid contact with moving/rotating parts, such as the motor, gear box, and wheels. Contact with these parts can cause serious injury.
6. Do not operate the vehicle when it's positioned on its side or upside-down.
7. Do not operate the vehicle near flammable vapors (gasoline, paint thinner, acetone, liquid wax, etc.) as the electrical switch emits an internal spark, which could cause an explosion or fire.
8. To prevent unsupervised use of the vehicle, disconnect the motor harness from the battery when the vehicle is not in use.
9. Never allow the vehicle to be used if the seat is not connected properly.

## RECOMMANDATIONS POUR UNE CONDUITE SÉCURITAIRE:

1. Un adulte devrait soigneusement évaluer le lieu de promenade et l'habileté de son enfant à conduire le véhicule en toute sécurité avant d'autoriser ce dernier à utiliser le véhicule. Enseignez les règles de sécurité appropriées à votre enfant avant de lui permettre de conduire le véhicule. Ces règles devraient être également examinées avec les autres enfants qui veulent conduire le véhicule.
2. Demeurer assis. Un enfant qui ne demeure pas assis sur le siège lorsque le véhicule est en mouvement pourrait tomber ou faire renverser le véhicule.
3. Ne pas utiliser le véhicule durant la nuit.
4. Ne pas utiliser le véhicule près de pentes abruptes car cela pourrait entraîner ce qui suit:
  - Une vitesse non sécuritaire même si le bouton est relâché
  - Le renversement du véhicule
  - Une perte de traction, ce qui peut faire glisser le véhicule
  - Reculer à une vitesse non sécuritaire
5. Éviter le contact avec les pièces mobiles et rotatives comme le moteur, la boîte à engrenage et les roues. Le contact avec ces pièces pourrait entraîner des blessures graves.
6. Ne pas conduire le véhicule lorsqu'il est placé sur le côté ou en position renversée.
7. Ne pas utiliser le véhicule près de vapeurs inflammables (essence, diluant, acétone, cire liquide, etc.) car l'interrupteur électrique provoque des étincelles internes pouvant causer une explosion ou un incendie.
8. Pour éviter l'utilisation non autorisée du véhicule, débrancher le câblage d'alimentation du moteur à la batterie lorsque le véhicule n'est pas utilisé.
9. Ne jamais permettre l'utilisation du véhicule si le siège n'est pas correctement branché.

## NORMAS PARA MANEJO SEGURO:

1. Antes de que los niños utilicen este vehículo, un adulto debe evaluar minuciosamente el área de manejo, así como también la capacidad del niño para manejar el vehículo de manera segura. Enséñele a su hijo las reglas de seguridad adecuadas antes de permitir el funcionamiento de este vehículo. Estas reglas deben revisarse también con otros niños que quieran manejar el vehículo.
2. Permanecer sentado. Si el niño no está sentado en el asiento cuando el vehículo está en movimiento puede caerse o puede hacer que el vehículo vuelque.
3. No utilizar el vehículo de noche.
4. No utilizar el vehículo cerca de superficies inclinadas, ya que puede provocar lo siguiente:
  - Velocidad peligrosa, incluso si el botón está liberado.
  - Vuelco.
  - Pérdida de tracción, que provoca que el vehículo se resbale.
  - Vuelco hacia atrás a una velocidad peligrosa.
5. Evite el contacto con piezas que estén girando o en movimiento, como el motor, la caja de cambios y las ruedas. El contacto con estas piezas puede provocar lesiones graves.
6. No utilice el vehículo cuando esté de lado o dado vuelta.
7. No utilice el vehículo cerca de vapores inflamables (gasolina, diluyente de pintura, acetona, cera líquida, etc.), ya que el interruptor eléctrico emite una chispa interna que puede provocar una explosión o un incendio.
8. Para evitar el uso sin supervisión del vehículo, desconecte el arnés del motor de la batería cuando el vehículo no esté en uso.
9. No permita nunca que el vehículo se utilice si el asiento no está conectado de manera adecuada.

# TROUBLESHOOTING:

**IMPORTANT! If you experience a problem with your vehicle, first check the Problems and Solutions Guide below. If you still experience a problem, please contact Radio Flyer Customer Service, toll-free at 1-800-621-7613 or visit [radioflyer.com](http://radioflyer.com) for additional helpful hints.**

PROBLEM	POSSIBLE CAUSE	SOLUTION
Vehicle Does Not Run Or Suddenly Stops	Vehicle is Not Turned ON	Make sure vehicle power switch located under spoiler is "ON."
	Vehicle is in "Parent Override Mode" and Parent Remote Control is Powered OFF.	Turn parent remote control "ON" to activate "Parent Override Mode" and make sure you are within 80.0 feet (24.3 m) of vehicle.
	Parent Remote Control Out of Range	Bring parent remote control within 80.0 feet (24.3 m) of vehicle during "Parent Mode" or "Parent Override Mode." If you are within 80.0 feet (24.3 m) of vehicle and vehicle is not responding, replace remote control batteries.
	Undercharged Battery	Charge the battery. Battery should be charged before first use. Never charge the battery longer than 18 hours.  Check battery connections during charging. Check all wires and connectors. Make sure that they are connected properly. See assembly steps 12C & 15C.  Make sure wall outlet power is "ON."
	Loose Wire/Connector	Check all wires and connectors. Make sure that they are connected properly. See assembly steps 12C & 15C.
	Tripped Thermal Fuse/Switch	Thermal switch may have tripped because the vehicle was overloaded or the driving conditions were too severe. Once the switch/fuse has tripped, release the button on the steering wheel and wait 15 seconds before operating the vehicle again. To avoid tripping the fuse, do not overload the vehicle by exceeding the 43.0 lb (19.5 kg) maximum weight capacity. Do not pull anything behind the vehicle or drive up hills as it will trip the fuse. Do not run into fixed objects, which can cause the wheels to stop spinning and ultimately trip the fuse.
	Old Battery	Improper care and charging may lead to a shorter battery life. Please contact Radio Flyer customer service for replacement parts.
	Electrical Switch Damage	The electrical switch may have become corroded due to water or moisture. Contact Radio Flyer Customer Service and provide pictures of damaged components.
	Defective Motor	Call Radio Flyer Customer Service for additional support.
Short Run Time (Less than 35 Minutes)	Not Powering Vehicle OFF after Each Use	Turn vehicle power switch "ON" before each use, and turn power switch "OFF" after each use.
	Undercharged Battery	Charge the battery. Battery should be charged before first use. Never charge the battery longer than 18 hours.  Check battery connections during charging. Check all wires and connectors. Make sure that they are connected properly. See assembly steps 12C & 15C.  Make sure wall outlet power is "ON."
	Overcharged Battery	The battery should not be charged for more than 18 hours. Charging for periods greater than 18 hours can cause damage to the battery life.
	Old Battery	Improper care and charging may lead to a shorter battery life. Please contact Radio Flyer customer service for replacement parts.
Vehicle is Running Slow	Vehicle is Overloaded	Maximum weight capacity = 43.0 lb (19.5 kg). Overloading the vehicle will cause lower speeds.
	Driving Conditions are Too Severe	Driving on hard level ground is preferred. Driving on an incline will decrease the speed of the vehicle.
	Undercharged Battery	Charge the battery. Battery should be charged before first use. Never charge the battery longer than 18 hours.  Check battery connections during charging. Check all wires and connectors. Make sure that they are connected properly. See assembly steps 12C & 15C.  Make sure wall outlet power is "ON."
	Old Battery	Improper care and charging may lead to a shorter battery life. Please contact Radio Flyer customer service for replacement parts.
Vehicle Won't Run When the Steering Wheel Button is Depressed	Vehicle is Not Turned ON	Make sure vehicle power switch located under spoiler is "ON."
	Vehicle is in "Parent Override Mode" Parent Remote Control is Powered OFF	Turn parent remote control "ON" to activate "Parent Override Mode" and make sure you are within 80.0 feet (24.3 m) of vehicle.
	Vehicle set to "Parent Mode"	Remove the seat, and change vehicle mode to "Child Mode" or "Parent Override Mode."
	Loose Wire/Connector	Check all wires and connectors. Make sure that they are connected properly. See assembly steps 12C & 15C.
	Electrical Switch Damage	The electrical switch may have become corroded due to water or moisture. Contact Radio Flyer Customer Service and provide pictures of damaged components.
	Defective Motor	Call Radio Flyer Customer Service for additional support.
Loud Noise Produced When Driving	Broken Gearbox	Call Radio Flyer Customer Service for additional support.
	Defective Wheel	Call Radio Flyer Customer Service for additional support.
Parent Remote Control Not Working	Vehicle is Not Turned ON	Make sure vehicle power switch located under spoiler is "ON."
	Parent Remote Control is Not Turned ON	Turn parent remote control "ON" by sliding power switch to "ON" position.
	Vehicle Set to "Child Mode"	Remove the seat, and change vehicle mode to "Parent Mode" or "Parent Override Mode."
	Parent Remote Control Out of Range	Bring parent remote control within 80.0 feet of vehicle during "Parent Mode" or "Parent Override Mode." If you are within 80.0 feet (24.3 m) of vehicle and vehicle is not responding, replace remote control batteries.
	Parent Remote Control Not Paired with Vehicle	To pair Parent Remote Control to vehicle, refer to steps 19 & 20. Call Radio Flyer Customer Service for additional support.
	Old Battery	Replace parent remote control batteries with 2 new AAA batteries.
Defective Parent Remote Control	Call Radio Flyer Customer Service for additional support.	



# DÉPANNAGE IMPORTANT:

Si vous rencontrez un problème relatif au véhicule, lisez d'abord le Guide des problèmes et des solutions ci-dessous. Si vous rencontrez toujours un problème par la suite, veuillez communiquer avec le service à la clientèle de Radio Flyer sans frais au 1 800 621-7613 ou visitez le RadioFlyer.com pour obtenir des conseils pratiques supplémentaires.

PROBLÈME	CAUSE POSSIBLE	SOLUTION
Le véhicule ne démarre pas ou s'arrête soudainement.	Le véhicule n'est pas en marche.	Veiller à ce que l'interrupteur d'alimentation du véhicule situé sous le déflecteur soit en marche.
	Le véhicule est en "Mode priorité parentale" et la télécommande parentale est éteinte.	Mettre la télécommande parentale en marche pour activer le "Mode priorité parentale" et s'assurer d'être à 24,3 m (80,0 pi) ou moins du véhicule.
	Télécommande parentale hors de portée.	Mettre la télécommande parentale à 24,3 pi (80,0 pi) ou moins du véhicule en "Mode parental" ou "Mode priorité parentale". Si vous êtes à 24,3 pi (80,0 pi) ou moins du véhicule, et que celui-ci ne réagit pas, remplacer les piles de la télécommande.
	Batterie insuffisamment chargée.	Charger la batterie. La batterie doit être chargée avant le premier usage. Ne jamais charger la batterie pendant plus de 18 heures.  Vérifier les branchements de la batterie lors du chargement. Vérifier tous les fils et connecteurs. Veiller à ce qu'ils soient bien raccordés. Voir les étapes d'assemblage 12C et 25C.  Veiller à ce que la prise de courant soit sous tension.
	Fil/connecteur desserré.	Vérifier tous les fils et connecteurs. Veiller à ce qu'ils soient bien raccordés. Voir les étapes d'assemblage 12C et 15C.
	Thermocontacteur/fusible thermique déclenché.	Le thermocontacteur peut avoir été déclenché en raison d'une surcharge du véhicule ou si les conditions routières sont mauvaises. Une fois le thermocontacteur/fusible déclenché, relâcher le bouton du volant et attendre 15 secondes avant de conduire le véhicule. Pour éviter le déclenchement du fusible, ne pas surcharger le véhicule en dépassant la capacité de poids maximale de 19,5 kg (43,0 lb). Ne rien tirer avec le véhicule et ne pas monter de pentes, car cela déclenchera le fusible. Ne pas entrer en collision avec des objets fixes, car cela peut empêcher les roues de tourner et déclenchera le fusible.
	Vieille batterie.	L'entretien et le chargement inadéquats peuvent raccourcir la durée de vie de la batterie. Pour obtenir des pièces de rechange, prière de contacter le service à clientèle de Radio Flyer.
	Dommages à l'interrupteur électrique.	L'interrupteur électrique peut devenir rouillé à cause de l'eau ou de l'humidité. Contacter le service à la clientèle de Radio Flyer et fournir des images des composants endommagés.
	Moteur défectueux.	Pour de l'aide supplémentaire, appeler le service à la clientèle de Radio Flyer.
Courte durée de fonctionnement (moins de 35 minutes).	Le véhicule n'est pas éteint après chaque usage.	Mettre l'interrupteur du véhicule en marche avant chaque usage, et l'arrêter après chaque usage.
	Batterie insuffisamment chargée.	Charger la batterie. La batterie doit être chargée avant le premier usage. Ne jamais charger la batterie pendant plus de 18 heures.  Vérifier les branchements de la batterie lors du chargement. Vérifier tous les fils et connecteurs. Veiller à ce qu'ils soient bien raccordés. Voir les étapes d'assemblage 12C et 15C.  Veiller à ce que la prise de courant soit sous tension.
	Batterie surchargée.	La batterie ne doit pas être chargée pendant plus de 18 heures. Le chargement pendant des périodes supérieures à 18 heures peut nuire à la durée de vie de la batterie.
	Vieille batterie.	L'entretien et le chargement inadéquats peuvent raccourcir la durée de vie de la batterie. Pour obtenir des pièces de rechange, prière de contacter le service à clientèle de Radio Flyer.
Le véhicule roule lentement.	Le véhicule est surchargé.	Capacité de poids maximum = 19,5 kg (43,0 lb) La surcharge du véhicule peut réduire la vitesse.
	Les conditions routières sont mauvaises.	Il est préférable de conduire sur une surface dure et horizontale. La conduite dans une pente diminuera la vitesse du véhicule.
	Batterie insuffisamment chargée.	Charger la batterie. La batterie doit être chargée avant le premier usage. Ne jamais charger la batterie pendant plus de 18 heures.  Vérifier les branchements de la batterie lors du chargement. Vérifier tous les fils et connecteurs. Veiller à ce qu'ils soient bien raccordés. Voir les étapes d'assemblage 12C et 15C.  Veiller à ce que la prise de courant soit sous tension.
	Vieille batterie.	L'entretien et le chargement inadéquats peuvent raccourcir la durée de vie de la batterie. Pour obtenir des pièces de rechange, prière de contacter le service à clientèle de Radio Flyer.
Le véhicule ne roule pas lorsque le bouton du volant a été relâché.	Le véhicule n'est pas en marche.	Veiller à ce que l'interrupteur d'alimentation du véhicule situé sous le déflecteur soit en marche.
	Le véhicule est en "Mode priorité parentale" et la télécommande parentale est éteinte.	Mettre la télécommande parentale en marche pour activer le "Mode priorité parentale" et s'assurer d'être à 24,3 m (80,0 pi) ou moins du véhicule.
	Le véhicule est réglé en "Mode parental."	Retirer le siège et changer le mode du véhicule à "Mode enfant" ou "Mode priorité parentale".
	Fil/connecteur desserré.	Vérifier tous les fils et connecteurs. Veiller à ce qu'ils soient bien raccordés. Voir les étapes d'assemblage 12C et 15C.
	Dommages à l'interrupteur électrique.	L'interrupteur électrique peut devenir rouillé à cause de l'eau ou de l'humidité. Contacter le service à la clientèle de Radio Flyer et fournir des images des composants endommagés.
	Moteur défectueux.	Pour de l'aide supplémentaire, appeler le service à la clientèle de Radio Flyer.
Le véhicule est bruyant lorsqu'il est en mouvement.	Boîte de vitesses brisée	Pour de l'aide supplémentaire, appeler le service à la clientèle de Radio Flyer.
	Volant défectueux.	Pour de l'aide supplémentaire, appeler le service à la clientèle de Radio Flyer.
La télécommande parentale ne fonctionne pas.	Le véhicule n'est pas en marche.	Veiller à ce que l'interrupteur d'alimentation du véhicule situé sous le déflecteur soit en marche.
	La télécommande parentale n'est pas en marche.	Mettre la télécommande parentale en marche en glissant l'interrupteur d'alimentation à la position marche.
	Le véhicule est réglé au "Mode enfant."	Retirer le siège et changer le mode du véhicule à "Mode parental" ou à "Mode priorité parentale".
	Télécommande parentale hors de portée.	Apporter la télécommande parentale à 24,3 m (80 pi) ou moins du véhicule en "Mode parental" ou en "Mode priorité parentale". Si vous êtes à 24,3 m (80,0 pi) ou moins du véhicule, et que celui-ci ne réagit pas, remplacer les piles de la télécommande.
	La télécommande parentale n'est pas jumelée au véhicule.	Pour jumeler la télécommande parentale au véhicule, se référer aux étapes 19 et 20. Pour une aide supplémentaire, appeler le service à la clientèle de Radio Flyer.
	Vieille batterie.	Remplacer les piles de la télécommande parentale par deux piles AAA neuves.
	Télécommande parentale défectueuse.	Pour de l'aide supplémentaire, appeler le service à la clientèle de Radio Flyer.

# SOLUCIÓN DE PROBLEMAS IMPORTANTE:

Si tiene un problema con su vehículo, revise primero la Guía de Problemas y Soluciones a continuación. Si el problema persiste, comuníquese con Atención al Cliente de Radio Flyer al número gratuito 1-800-621-7613 o visite [radioflyer.com](http://radioflyer.com) para obtener consejos de ayuda adicionales.

PROBLEMA	CAUSA POSIBLE	SOLUCIÓN
El vehículo no acelera o se detiene de repente.	El vehículo no está encendido.	Asegúrese que el interruptor de encendido del vehículo ubicado abajo del alerón esté en.
	El vehículo está en "Modo de control prioritario a los padres" y el control remoto de los padres está apagado	Encienda el control remoto de los padres ("ON") para activar el "Modo de control prioritario a los padres" y asegúrese de estar a no más de 24.3 metros (80.0 pies) del vehículo.
	El control remoto de los padres está fuera del rango.	Mantenga el control remoto de los padres a no más de 24.3 metros (80.0 pies) del vehículo en "Modo de padres" o "Modo de control prioritario a los padres". Si está a no más de 24.3 metros (80.0 pies) del vehículo y el vehículo no responde, cambie las baterías del control remoto.
	Batería descargada.	Cargar la batería. Debe cargarse la batería antes de utilizarlo por primera vez. Nunca cargue la batería por más de 18 horas.  Revise las conexiones de la batería durante la carga. Revise todos los cables y conectores. Asegúrese que estén conectados adecuadamente. Ver pasos de montaje 12C y 15C.  Asegúrese que el tomacorriente de la pared esté encendido y funcionando.
	Conector/cable suelto.	Revise todos los cables y conectores. Asegúrese que estén conectados adecuadamente. Ver pasos de montaje 12C y 15C.
	Interruptor/fusible térmico fundido.	El interruptor térmico pudo haberse fundido porque el vehículo estaba sobrecargado o las condiciones del recorrido eran demasiado severas. Cuando el interruptor/fusible se funda, suelte el botón en el volante y espere 15 segundos antes de conducir el vehículo de nuevo. Para evitar fundir el fusible, no sobrecargue el vehículo superando la capacidad de peso máximo de 43.0 lbs (19.5 kg). No tire de nada detrás del vehículo ni suba colinas, ya que fundirá el fusible. No se choque contra objetos fijos ya que esto podría causar que las ruedas dejen de rodar y finalmente que el fusible se funda.
	Batería vieja.	La carga y el cuidado inadecuados de la batería pueden resultar en una vida útil más corta. Póngase en contacto con el servicio de atención al cliente de Radio Flyer para obtener repuestos.
	Daño del interruptor eléctrico.	El interruptor eléctrico puede haberse corroído debido al agua o la humedad. Póngase en contacto con el servicio de atención al cliente de Radio Flyer y proporcione fotos de los componentes dañados.
Motor defectuoso.	Llame a atención al cliente de Radio Flyer para obtener ayuda adicional.	
Corta duración de energía (menos de 35 minutos).	No apagar el vehículo después de usarlo.	Ponga el interruptor de encendido enantes de usar el vehículo y apáguelo poniéndolo en al terminar.
	Batería descargada.	Cargar la batería. Debe cargarse la batería antes de utilizarlo por primera vez. Nunca cargue la batería por más de 18 horas.  Revise las conexiones de la batería durante la carga. Revise todos los cables y conectores. Asegúrese que estén conectados adecuadamente. Ver pasos de montaje 12C y 15C.  Asegúrese que el tomacorriente de la pared esté encendido y funcionando.
	Batería sobrecargada.	No debe cargarse la batería por más de 18 horas. Periodos de carga mayores a las 18 horas pueden causar daños a la vida útil de la batería.
	Batería vieja.	La carga y el cuidado inadecuados de la batería pueden resultar en una vida útil más corta. Póngase en contacto con el servicio de atención al cliente de Radio Flyer para obtener repuestos.
El vehículo está avanzando lentamente.	El vehículo está sobrecargado.	Capacidad máxima de peso = 43.0 lbs (19.5 kg). Sobrecargar el vehículo resultará en velocidades más bajas.
	Las condiciones del recorrido son demasiado severas.	Se recomienda utilizar el vehículo sobre una superficie dura y nivelada. Conducir en una pendiente disminuirá la velocidad del vehículo.
	Batería descargada.	Cargar la batería. Debe cargarse la batería antes de utilizarlo por primera vez. Nunca cargue la batería por más de 18 horas.  Revise las conexiones de la batería durante la carga. Revise todos los cables y conectores. Asegúrese que estén conectados adecuadamente. Ver pasos de montaje 12C y 15C.  Asegúrese que el tomacorriente de la pared esté encendido y funcionando.
	Batería vieja.	La carga y el cuidado inadecuados de la batería pueden resultar en una vida útil más corta. Póngase en contacto con el servicio de atención al cliente de Radio Flyer para obtener repuestos.
El vehículo no avanzará cuando el botón del volante está presionado.	El vehículo no está encendido.	Asegúrese que el interruptor de encendido del vehículo ubicado abajo del alerón esté en.
	El vehículo está en "Modo de control prioritario a los padres" y el control remoto de los padres está apagado	Encienda el control remoto de los padres ("ON") para activar el "Modo de control prioritario a los padres" y asegúrese de estar a no más de 24.3 metros (80.0 pies) del vehículo.
	El vehículo está puesto en "Modo de padres."	Quite el asiento y cambie el modo del vehículo a "Modo infantil" o "Modo de control prioritario a los padres."
	Conector/cable suelto.	Revise todos los cables y conectores. Asegúrese que estén conectados adecuadamente. Ver pasos de montaje 12C y 15C.
	Daño del interruptor eléctrico.	El interruptor eléctrico puede haberse corroído debido al agua o la humedad. Póngase en contacto con el servicio de atención al cliente de Radio Flyer y proporcione fotos de los componentes dañados.
	Motor defectuoso.	Llame a atención al cliente de Radio Flyer para obtener ayuda adicional.
Se produce un ruido fuerte cuando se conduce el vehículo.	Caja de cambios rota.	Llame a atención al cliente de Radio Flyer para obtener ayuda adicional.
	Rueda defectuosa.	Llame a atención al cliente de Radio Flyer para obtener ayuda adicional.
El control remoto de los padres no está funcionando.	El vehículo no está encendido.	Asegúrese que el interruptor de encendido del vehículo ubicado abajo del alerón esté en.
	El control remoto de los padres no está encendido.	Encienda el control remoto de los padres poniendo el interruptor de encendido en la posición.
	El vehículo está puesto en "Modo infantil."	Quite el asiento y cambie el modo del vehículo a "Modo de padres" o "Modo de control prioritario a los padres."
	Control remoto de los padres está fuera del rango.	Mantenga el control remoto de los padres a no más de 24.3 metros (80.0 pies) del vehículo en "Modo de padres" o "Modo de control prioritario a los padres". Si está a no más de 24.3 metros (80.0 pies) del vehículo y el vehículo no responde, cambie las baterías del control remoto.
	El control remoto de los padres no está emparejado con el vehículo.	Para emparejar el control remoto de los padres al vehículo, diríjase a los pasos 19 & 20. Llame a Atención al Cliente de Radio Flyer para obtener ayuda adicional.
	Batería vieja.	Cambie las baterías del control remoto de los padres por 2 baterías AAA nuevas.
Control remoto de los padres defectuoso.	Llame a atención al cliente de Radio Flyer para obtener ayuda adicional.	

**6V battery  
must be fully  
charged  
before use.**

**La batterie 6 V  
doit être  
entièrement  
chargée avant  
l'utilisation.**

**La batería de  
6V debe estar  
totalmente  
cargada antes  
del uso.**

**Please read this  
instruction manual  
before assembling the  
product. All assembly  
should be completed  
by an adult. If any  
parts are missing or  
damaged please  
contact Radio Flyer  
Customer Service at  
1-800-621-7613 or visit  
RadioFlyer.com**

**Veillez lire ce guide  
d'utilisation avant  
d'assembler le produit.  
L'assemblage doit être  
réalisé par un adulte. Si  
une pièce est  
manquante ou  
endommagée, veuillez  
communiquer avec le  
service à la clientèle de  
Radio Flyer au 1 800  
621-7613 ou visitez le  
RadioFlyer.com.**

**Lea este manual de  
instrucciones antes de  
armar este producto. El  
armado debe realizarlo  
por completo un  
adulto. Si hay piezas  
que faltan o están  
dañadas, comuníquese  
con Atención al cliente  
de Radio Flyer al  
1-800-621-7613 o visite  
RadioFlyer.com.**