

MPOW

Selfie Stick Series
MBT8B

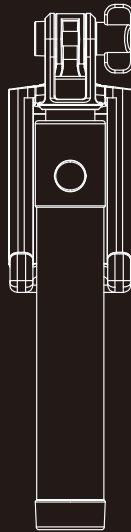

Scan the QR code or visit
the website to learn more:
WWW.XMPOW.COM



Instruction
Manual

ENGLISH.....	1
DEUTSCH.....	7
ESPAÑOL.....	13
FRANÇAIS.....	19
ITALIANO.....	25
日本語.....	31

Thank you for purchasing this MPOW product

- Before using, be sure to read the precautions contained in this User Guide
- Keep the User Guide in a safe place for future reference
- Get technical support via e-mail: support@xmpow.com

ITEM CHECK LIST

- (1) MBT8B Selfie Stick
- (2) Micro USB Cable
- (3) User Guide

COMPATIBILITY LIST

1. Certain Android devices that can take photos with Enter button: Samsung Galaxy S3, S4, S5, Note 2, Note 3, Moto X, Droid 2, Nexus 4, 5, 7, 8.
2. All smart devices that can take photos with Volume up (+) button: iPhone, iPod touch 4th generation or above and so on.
3. Not compatible with Window Phone, Blackberry or others.

APPENDIX

Specification	
Battery capacity	50mah
Charging voltage	5V
Charging time	1~2H
Charting times	≥300
Total Length	18-81cm
Net weight	120g

INTRODUCTION

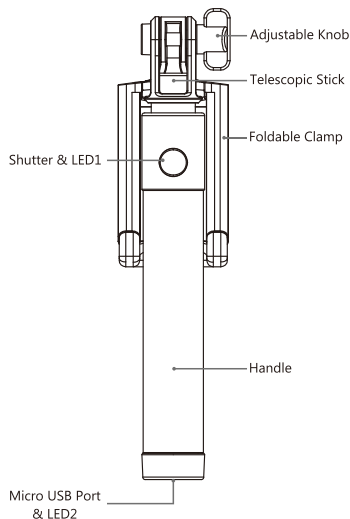

Recognizing the lights

Lights status	What it means
LED1: blue light blinks	iSnap X is in pairing mode, you can connect it to your device by Bluetooth.
LED1: blue light on	iSnap X is connected with your device, you can use it as remote controller to take photos or record videos.
LED 2: red light on	iSnap X is in charging status. Red light will be off when fully-charged.

QUICK START GUIDE

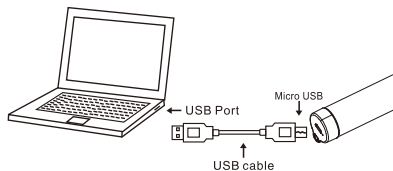

Charging and monitor the battery

Charge the battery.

Connect iSnap X to an outlet by using the included charging cable. You can also charge the battery by connecting iSnap X to your computer.

Monitor the battery.

Red light (LED 2) will be on which shows the iSnap X is in charging status, and it will light out when fully-charged.

Pairing iSnap X to your device

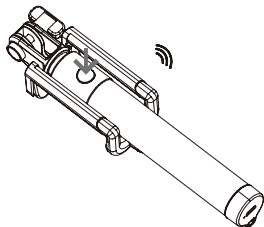

Long press the shutter for 3 seconds and the blue light blinks (LED1), which means iSnap X is ready to pair with your device.

Connect iSnap X to your device

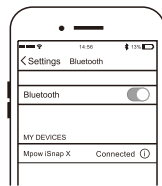

Turn on Bluetooth of your device in the Bluetooth setting interface, search 'Mpow iSnap X' and connect it. Blue lights stay bright, and the phone shows "Connected" in the interface.

Note: In your next use, please turn on Bluetooth of your device first and iSnap X will reconnect to the device when on.

Basic Operation

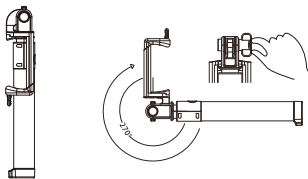

Rotate the foldable clamp for 270 degree (or so) to get a good viewing angle and screw the adjustable knob tightly.

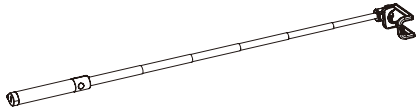

Hold the handle and stretch out the telescopic stick.

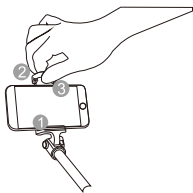

Place the phone on the foldable clamp. Make sure the phone holds securely.

Take a photo with iSnap X

Open up your chosen camera app, switch to camera mode, and position the phone on the end of the stick.

Press the shutter release button to take a photo.

Record a video with iSnap X

Open up your chosen camera app, switch to video mode, position the phone on the end of the stick.

Press the shutter release button on the handle to start recording.

When finish, press the shutter release button to end it.

Note: iSnap X will hibernate if you don't use it for 5 minutes. Please press the shutter once to wake it.

Put iSnap X in your pocket when you go out

When you finish using it, take out your phone, draw back the telescopic stick, and rotate the foldable clamp back.

Put it in your pocket and go out, record the precious moments with your family and friends.

Vielen Dank für Kauf vom MPOW Produkt

- Vor der Verwendung seien Sie sicher, die in dieser Bedienungsanleitung enthaltenen Vorsichtsmaßnahmen zu lesen.
- Bewahren Sie die Bedienungsanleitung an einem sicheren Ort auf
- Für technische Unterstützung per E-Mail: support@xmpow.com

KOMPONENTENLISTE

- (1) iSnap X Selfie-Stick
- (2) Micro-USB-Kabel
- (3) Bedienungsanleitung

KOMPATIBILITÄTLISTE

1. Bestimmte Android-Geräte, die Fotos mit Enter-Taste erfolgen: Samsung Galaxy S3, S4, S5, Anmerkung 2, Anmerkung 3, Moto X, Droid 2, Nexus 4, 5, 7, 8.
2. Alle Smart Geräten, die Fotos mit Lauter (+) Taste erfolgen: iPhone, Generation oder höher und so weiter.
3. Nicht für Smartphone von Window-System, Blackberry oder andere.

APPENDIX

Specification	
Battery capacity	50mah
Charging voltage	5V
Charging time	1~2H
Charting times	≥300
Total Length	18-81cm
Net weight	120g

EINFÜHRUNG

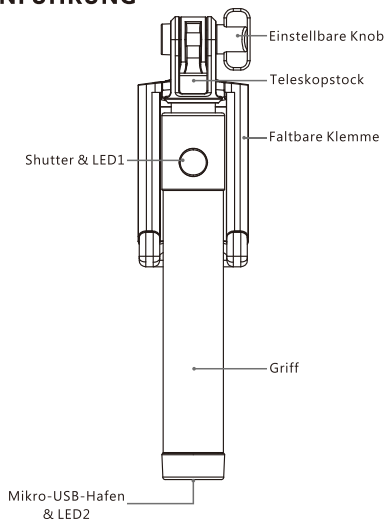

In Anerkennung der Lichter

Leuchten-Status	Was es bedeutet
LED1 : blaues Licht blinkt	iSnap X ist in den Pairing-Modus; Sie können ihn an Ihr Gerät per Bluetooth anschließen.
LED1 : blaues Licht auf	iSnap X ist mit dem Gerät verbunden geworden; Sie können ihn als Fernbedienung verwenden, um Fotos oder Videos aufzunehmen.
LED 2: rotes Licht auf	iSnap X ist in den Ladestatus. Rotes Licht erlischt, wenn voll aufgeladen.

SCHNELLSTARTANLEITUNG

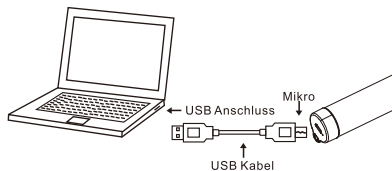

Aufladung und Überwachung der Batterie

Akku laden.

Schließen iSnap X an eine Steckdose mit dem beiliegenden Kabel. Sie können auch den Akku aufladen, indem iSnap X mit Ihrem Computer verbunden.

Überwachen Sie die Batterie.

Rotes Licht (LED 2) auf, was zeigt, dass das iSnap X in den Ladestatus ist, Das Licht geht aus, wenn es vollgeladen wurde.

Verbinden Sie iSnap X auf Ihr Gerät

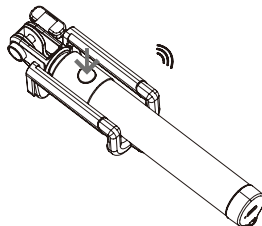

Drücken Sie den Auslöser lange für 3 Sekunden und das blaue Licht blinkt (LED1), was bedeutet, iSnap X bereit ist, mit Ihrem Gerät zu verbinden.

Schließen iSnap X auf Ihr Gerät

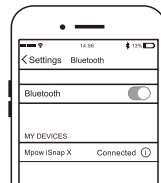

Schalten Sie Bluetooth Ihres Geräts in der Bluetooth-Schnittstelle Einstellung, Suche 'MPOW iSnap X' und schließen Sie es. Blaue Lichter bleiben hell, und das Handy zeigt "Verbunden" in der Schnittstelle.

Hinweis: Bei Ihrem nächsten Einsatz, bitte schalten Sie zuerst Bluetooth Ihres Geräts ein und iSnap X wird mit dem Gerät wieder verbunden, wenn eingeschaltet.

Grundlegende Bedienung

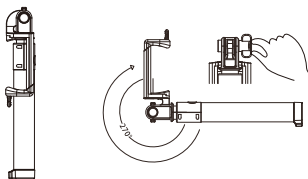

Drehen Sie die faltbare Klemme für 270-Grad (oder so), um einen guten Betrachtungswinkel zu erhalten und schrauben Sie den Einstellknopf fest.

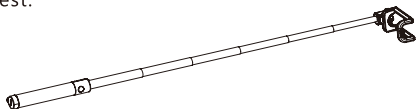

Halten Sie den Griff und strecken Sie den Teleskopstock.

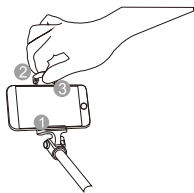

Legen Sie das Handy auf der klappbaren Klemme. Stellen Sie sicher, das Handy sicher hält.

Machen Sie ein Foto mit iSnap X

Öffnen Sie Ihre gewählten Kamera-App, schalten Sie den Videomodus ein, und positionieren Sie das Handy auf dem Ende des Stockes.

Drücken Sie den Auslöser, um ein Foto aufzunehmen.

Aufnehmen eines Videos mit iSnap X

Öffnen Sie Ihre gewählten Kamera-App, schalten Sie den Videomodus ein. , platzieren Sie das Handy auf dem Ende des Stockes.

Drücken Sie den Auslöser am Griff, um die Aufnahme zu starten.

Wenn fertig sind, drücken Sie den Auslöser, um sie zu beenden.

Hinweis: iSnap X wird überwintern, wenn Sie ihn für 5 Minuten nicht verwenden. Bitte drücken Sie den Auslöser einmal, um ihn zu aktivieren.

Setzen iSnap X in der Tasche, wenn Sie gehen

Wenn Sie fertig sind, den Stock zu verwenden, nehmen Sie Ihr Handy, ziehen Sie den Teleskopstock, und drehen Sie den klappbaren Klemm zurück.

Legen Sie ihn in Ihre Tasche und gehen aus, notieren Sie die kostbaren Momente mit Ihrer Familie und Freunden.

Gracias por comprar este producto de MPOW

- Antes de usarlo, asegúrese de leer las precauciones contenidas en esta Guía del Usuario
- Guarde la Guía del Usuario en un lugar seguro para futuras referencias
- Obtenga soporte técnico a través de e-mail: support@xmpow

ARTÍCULO LISTA

- (1) iSnap X selfie palillo
- (2) Cable Micro USB
- (3) Guía del Usuario

LISTA DE COMPATIBILIDAD

1. Algunos dispositivos Android que pueden tomar fotos con el botón Enter: Samsung Galaxy S3, S4, S5, Nota 2, Nota 3, Moto X, Droid 2, Nexus 4, 5, 7, 8.
2. Todos los dispositivos inteligentes que pueden tomar fotos con Subir volumen botón (+): iPhone, iPod touch de cuarta generación o superior y así sucesivamente.
3. No es para el teléfono inteligente de Window sistema, Blackberry u otros.

ANEXO

Especificación	
Capacidad de Batería	50mAh
Tensión de carga	5V
Tiempo de carga	1~2H
Trazando tiempos	≥300
Longitud total	18-81cm
Peso neto	120g

INTRODUCCIÓN

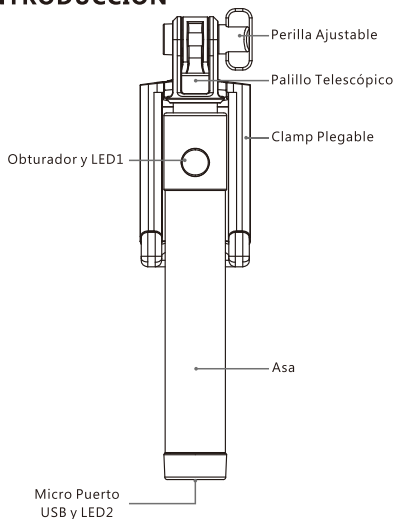

Reconociendo las luces

El estado de las luces	Lo que significa
LED1 : azul luz parpadea	iSnap X está en el modo de emparejamiento, se puede conectar a su dispositivo mediante Bluetooth.
LED1: azul luz encendida	iSnap X está conectado con su dispositivo, podrá utilizarlo como control remoto Controlador de tomar fotos o grabar videos.
LED 2: luz roja	iSnap X está en estado de carga. La luz roja se apagará cuando completamente cargado.

GUÍA DE INICIO RÁPIDO

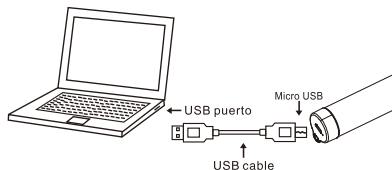

Carga y monitorear la batería

Carga la batería.

Conectar iSnap X a una toma de corriente mediante el uso de la cable incluido. También puede cargar la batería conectando iSnap X a su computadora.

Supervisar la batería.

La luz roja (LED 2) será el que muestra el iSnap X está en el estado de carga, y se iluminará cuando cargado completamente.

Emparejar iSnap X para su dispositivo

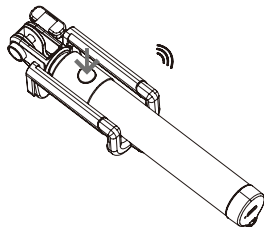

Mantenga pulsado el disparador durante 3 segundos y la azul luz parpadea (LED1), lo que significa iSnap X está listo para emparejarse con el dispositivo.

Conecte iSnap X para su dispositivo

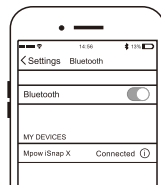

Encienda el Bluetooth de su dispositivo en el Bluetooth interfaz de configuración, búsquelo 'MPOW iSnap X' y conéctalo. Luces azules permanecen brillantes, y el teléfono muestra "Conectado" en la interfaz.

Nota: En su próximo uso, por favor, active Bluetooth de su dispositivo primero y iSnap X volverá a conectarse al dispositivo cuando se encienda.

Operación Básica

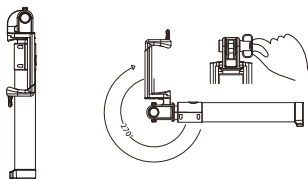

Gire la abrazadera plegable para 270 grados (o así) para conseguir un buen ángulo de visión y atornille la perilla ajustable con fuerza.

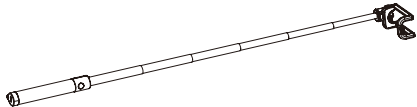

Sostenga el asa y estire la telescópica pegarse.

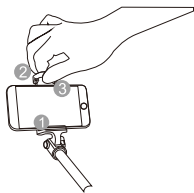

Coloque el teléfono en la pinza plegable. Hacer de que el teléfono tiene la seguridad.

Tome una foto con iSnap X

Abra su aplicación de la cámara elegida, cambia al modo de cámara y la posición del teléfono en el extremo del palo.

Pulse el botón disparador para tomar una foto.

Grabar un video con iSnap X

Abra su aplicación de la cámara elegida, cambiar al modo de vídeo, coloque el teléfono en el extremo del palo.

Pulse el botón de disparo en el mango para iniciar la grabación.

Cuando termine, pulse el botón de disparo para terminarlo.

Nota: iSnap X hibernación si no lo utiliza durante 5 minutos. Por favor presione el obturador una vez para activarlo.

Ponga iSnap X en su bolsillo cuando sales

Cuando termine de usarlo, sacar el teléfono, retroceder el bastón telescópico, y gire el volver pinza plegable.

Ponlo en tu bolsillo cuando sales, registra los preciosos momentos con su familia y amigos.

Merci d'avoir acheter ce produit MPOW

- Avant de l'utiliser, merci de lire les avertissements indiqués dans ce manuel
- Gardez le manuel utilisateur dans un endroit sûr pour de futures utilisations
- Obtenez de l'aide technique à cet e-mail: support@xmpow.com

CE PRODUIT COMPREND

- (1) ISnap X Selfie Stick
- (2) Câble Micro USB
- (3) Manuel utilisateur

Liste de compatibilité

1. Certains produits Android qui peuvent prendre des photos avec un bouton: Samsung Galaxy S3, S4, S5, Note 2, Note 3, Moto X, Droid 2, Nexus 4, 5, 7, 8.
2. Tous les smartphones qui peuvent prendre des photos avec la touche pour augmenter le volume "+": iPhone, iPod Touche 4ème génération ou plus etc.
3. Ne fonctionne pas pour Windows Photo, Blackberry ou autres.

APPENDIX

Caractéristiques	
Capacité De La Batterie	50mAh
Tension De Charge	5V
Temps de chargement	1h à 2h
Charting times	≥ 300
Longueur totale	18-81cm
Poids Net	120g

INTRODUCTION

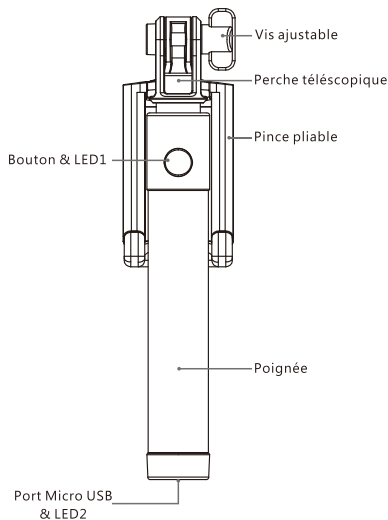

Reconnaitre les lumières

Etat de la lumière	Signification
LED1: lumière bleue clignotante	ISnap X est en mode d'appairage, vous pouvez le connecter en Bluetooth à votre appareil
LED1: lumière bleue	ISnap X est connecté à votre appareil, vous pouvez l'utiliser comme télécommande pour prendre des photos ou des vidéos
LED2: lumière rouge allumée	ISnap X est en charge, la lumière rouge s'éteindra lorsque le produit sera complètement chargé.

GUIDE DE DÉMARRAGE RAPIDE

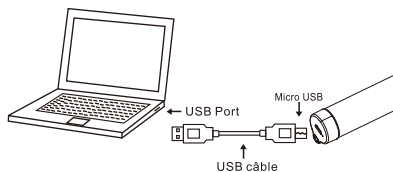

Charger et surveiller la batterie

Charger la batterie.

Connectez ISnap X à une prise en utilisant le câble fourni. Vous pouvez également recharger votre produit en le connectant à votre ordinateur.

Surveiller la batterie.

La LED2 sera rouge durant la charge et s'éteindra une fois la charge terminée.

Appairer ISnap X à votre appareil

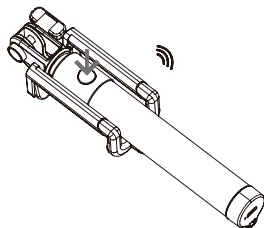

Appuyez longuement sur le bouton (environ 3 secondes) jusqu'à ce que les LED1 deviennent bleues clignotantes, ce qui signifiera que votre ISnap X est prêt à être appairé.

Connecter ISnap X à votre appareil

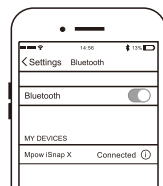

Activez le Bluetooth sur votre appareil et cherchez MPow ISnap X dans la liste des produits Bluetooth proposés. Les lumières resteront alors bleues et le téléphone affichera "Connecté" sur l'interface.

Remarque: A votre prochaine utilisation, veillez à activer le Bluetooth sur votre smartphone en premier. Ainsi votre ISnap X se connectera automatiquement lors de son allumage.

Opérations de base

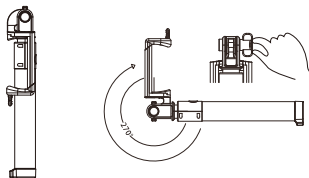

Tournez la pince à 270 degrés environ pour obtenir un bon angle de vue et visser la vis ajustable fermement.

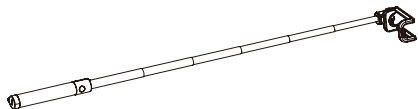

Tenez le produit par la poignée et faites sortir la perche télescopique.

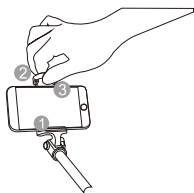

Placez le téléphone dans la pince en faisant attention à ce qu'il soit bien maintenu.

Prendre une photo avec ISnap X

Ouvrez votre application, appareil photo, choisissez le mode appareil photo et positionnez le téléphone au bout de la perche. Appuyez sur le bouton afin de prendre la photo.

Enregistrer une video avec ISnap X

Ouvrez votre application, appareil photo, choisissez le mode vidéo et positionnez le téléphone au bout de la perche.

Appuyez sur le bouton afin d'enregistrer la vidéo. Une fois que vous voulez arrêter l'enregistrement, appuyez de nouveau sur le bouton.

Remarque: Votre ISnap X se mettra en veille s'il n'est pas utilisé depuis 5 minutes, veillez à appuyer une fois sur le bouton pour le réveiller.

Mettre ISnap X dans votre poche quand vous partez

Quand vous avez fini de l'utiliser, récupérez votre téléphone, rentrez la perche télescopique et tournez la pince afin de la remettre dans son état d'origine.

Mettez le dans votre poche.

La ringraziamo per aver scelto Mpow Asta per Selfie iSnap X

- Prima di usarla, La preghiamo di leggere il contenuto di questo manuale.
- Conservi il manuale nel posto sicuro.
- Potrebbe ricevere aiuto tramite e-mail: support@xmpow.com

Listino degli oggetti compresi nella confezione

- (1) iSnap X Selfie Stick
- (2) Cavo Micro USB
- (3) Manuale d'uso

COMPATIBILITÀ

1. Alcuni dispositivi che possono scattare le foto con il tasto Enter: Samsung Galaxy S3/S4/S5/Note e 2 /Note3, Moto X Droid2, Nexus 4/5/7/8.
2. Quasi tutti i dispositivi che possono scattare le foto con il tasto per aumentare il volume: iPhone, iPod touch 4th generation ecc.
3. Non compatibile con gli Smartphones con sistema Windows, Blackberry o gli altri.

APPENDICE

specificazioni	
Capacità della batteria	50mah
Tensione di ricarica	5V
Tempo di ricarica	1~2H
Volte di ricarica	≥300
Lunghezza totale	18-81cm
Peso lordo	120g

INTRODUZIONI

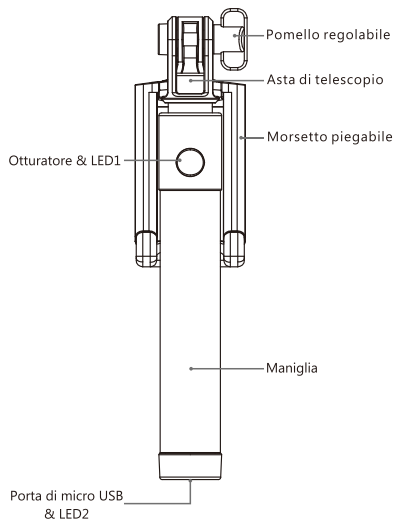

Riconoscimento della luce

Stato della luce	Che significa
LED1: luce blu lampeggia	iSnap X è in modalità di accoppiamento, potrebbe collegarla con il Suo dispositivo tramite Bluetooth.
LED1: luce blu accesa	iSnap X è accoppiata con il Suo dispositivo, potrebbe usarla come telecomando per scattare le foto o registrare i video.
LED2: luce rossa accesa	iSnap X è nello stato di ricarica. Luce rossa si spegne quando è ricaricata pienamente.

GUIDA PER COMINCIARE VELOCEMENTE

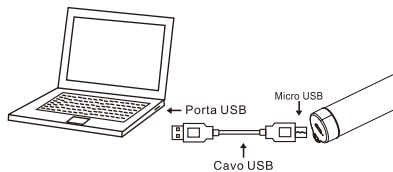

Ricaricare e monitorare la batteria

Ricaricare la batteria.

Colleghi iSnap X all'attacco con il cavo incluso. Potrebbe ricaricare la batteria anche collegando iSnap X con il computer.

Monitorare la batteria.

La luce rossa(LED 2) indica che iSnap X è in ricarica, e la luce si spegne dopo che la ricarica è completata.

Preparazione per accoppiarsi con un dispositivo

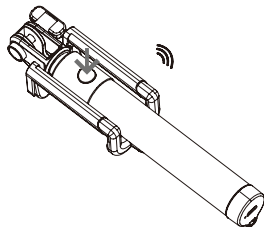

Tenga premuto a lungo l'otturatore per almeno 3 secondi. Se la luce blu lampeggia, significa che iSnap X è pronta di accoppiarsi con il Suo dispositivo.

Accoppiarsi con un dispositivo

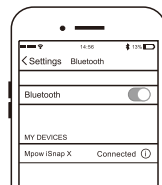

Attivi Bluetooth del Suo cellulare e faccia cercare al cellulare "Mpow iSnap X" e colleghi. Luce blu sarà accesa ed il cellulare indica "connected" nella interfaccia.

Nota: Potrebbe attivare prima di tutto il Bluetooth del Suo dispositivo e poi iSnap X può accoppiarsi automaticamente con il dispositivo quando iSnap X viene acceso. (Eccetto la prima volta di usare iSnap X)

Operazioni basilari

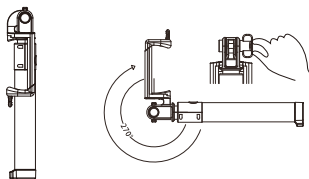

Ruota il morsetto piegabile per circa 270 gradi per ottenere un buon angolo di visione ed avvitare la manopola di regolazione strettamente.

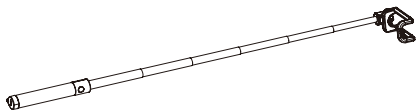

Tenga la maniglia ed allunghi l'asta di telescopio.

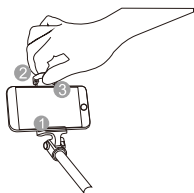

Metta il cellulare sul morsetto piegabile. La preghiamo di assicurare che il cellulare è tenuto in modo sicuro.

Scatti le foto con iSnap X

Accenda l'app della fotocamera, commuti nella modalità della fotocamera e metta il cellulare nella fine dell'asta.

Prema l'otturatore per scattare una foto.

Registri un video con iSnap X

Accenda l'app della fotocamera, commuti nella modalità della fotocamera e metta il cellulare nella fine dell'asta.

Prema l'otturatore per scattare una foto sulla maniglia per cominciare a registrare.

Finito il registro, prema l'otturatore per finire.

Nota: iSnap X andrà nello stato di dormienza se non lo usa da 5 minuti. La preghiamo di premere l'otturatore per svegliarlo.

Metta iSnap X nella tasca quando va fuori

Quando finisce a usarla, prenda fuori il Suo cellulare, tiri indietro l'asta del telescopio, e ruoti indietro il morsetto piegabile.

Metta iSnap X nella tasca e poi esce, registri il momento prezioso con i Suoi familiari ed amici.

MPOW製品ご購入頂き有難うございます

- ご利用頂いた際に、ユーザーガイドに含まれる注意事項を必ず読んで下さい。
- 今後のご参考のため、ユーザーガイドを安全な場所に放置してください。
- 電子メールsupport@xmpow.comまでにお問い合わせ、テクニカル・サポートを得ることができます。

内容物

- (1) iSnap X自撮り棒
- (2) マイクロUSBケーブル
- (3) 取扱説明書

適用範囲

1. 一部のAndroidデバイスはMボタン（シャッターキー）を押して写真を取れます：Samsung Galaxy S3, S4, S5, Note 2, Note 3, Moto X, Droid 2, Nexus 4, 5, 7, 8.
2. すべてのiosスマートデバイスは、ボリュームアップボタン(+)を押して写真をとれます：iPhone, iPod touch 4thまたはそれ以降の。
3. ウィンドウシステム、ブラックベリーなどのスマホに非対応。

付録

仕様	
バッテリー容量	50mah
充電電圧	5V
充電時間	1~2H
充電回数	≥300
全長	18-81cm
総重量	120g

紹介

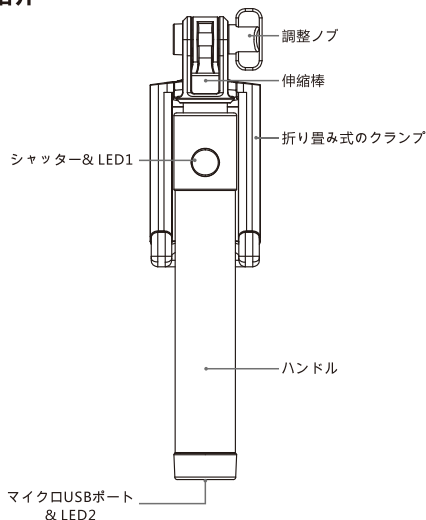

インディケーターに関するの説明

ライト状態	意味
LED1: 青色ライトが点滅する時	iSnap Xはペアリング状態に入ります。お使いデバイスと連続可能になります。
LED1: 青色ライトが点灯する時	iSnap Xはお使いデバイスに連続しました。リモートコントロールとして写真を撮るとビデオを録画することができます。
LED 2 : 赤色ライトが点灯する時	iSnap Xは充電中になります。フル充電になりますと赤色ライトがオフになります。

クイックスタートガイド

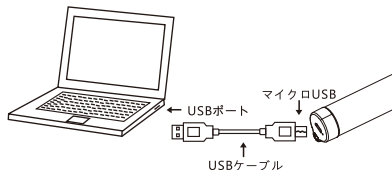

バッテリーの充電とモニター

バッテリーの充電

付属のケーブルを使用してiSnap Xをアウトレットに接続します。またiSnap Xをコンピュータに接続することにより、バッテリーを充電することができます。

バッテリーのモニター

充電の状態で赤色ライト(LED 2)はオンになり、フル充電の場合は赤いライト(LED 2)はオフになります。

デバイスとペアリング

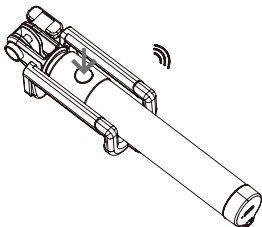

シャッターボタンを3秒押すと青いライト(LED1)が点滅します。その時、iSnap Xはペアリングの準備状態になります。

デバイスとペアリング

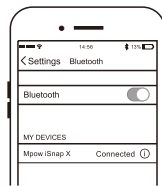

デバイスのブルートゥース設定インターフェースをオンにします。それから、「Mpow iSnap X」を検索し、連続します。その場合、青いライトはオンになり、フォンのインターフェースに「Connected」を示します。

ご注意: 次回に使用時にまずはデバイスのブルートゥースをオンにします。それからiSnap Xは自動的にデバイスを再接続します。

基本的な操作

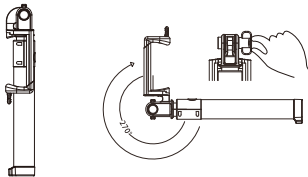

良好な視野角を得るため、折りたたみ式クランプを270度回転し、調整ノブをしっかりと捻ります。

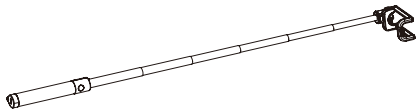

ハンドルを握り、伸縮棒を伸びます。

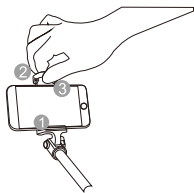

携帯電話をクランプに置いてください。携帯電話をしっかりと掴まれたことを確認してください。

iSnap Xで写真を撮る

カメラアプリをオンにして、カメラモードに切り替え、携帯を自撮り棒の先に固定します。シャッターボタンを押して、写真を撮ります。

iSnap Xでビデオを録画する

カメラアプリをオンにして、ビデオモードに切り替え、携帯を自撮り棒の先に固定します。ハンドルにシャッターボタンを押して、ビデオ撮りを始めます。ビデオを完成したら、再びシャッターボタンを押します。

ご注意：5分間に無操作とスリープ状態になります。その場合、もう一度にシャッターを押して、オンになります。

外出時にiSnap Xをポケットに収納する

使用完了した時、携帯を取り出し、伸縮スティックを収縮し、折り畳み式のクランプを回転します。

ポケットに収納して外に出かけて、家族や友達との大切な瞬間を記録します。

NOTE: This equipment has been tested and found to comply with the limits for a Class B digital device, pursuant to part 15 of the FCC Rules. These limits are designed to provide reasonable protection against harmful interference in a residential installation. This equipment generates uses and can radiate radio frequency energy and, if not installed and used in accordance with the instructions, may cause harmful interference to radio communications. However, there is no guarantee that interference will not occur in a particular installation. If this equipment does cause harmful interference to radio or television reception, which can be determined by turning the equipment off and on, the user is encouraged to try to correct the interference by one or more of the following measures:

- Reorient or relocate the receiving antenna.
- Increase the separation between the equipment and receiver.
- Connect the equipment into an outlet on a circuit different from that to which the receiver is connected.
- Consult the dealer or an experienced radio/TV technician for help

Changes or modifications not expressly approved by the party responsible for compliance could void the user's authority to operate the equipment.

This device complies with Part 15 of the FCC Rules. Operation is subject to the following two conditions:

(1) this device may not cause harmful interference, and (2) this device must accept any interference received, including interference that may cause undesired operation.