

MPOW

MODEL: BH475A



WIRELESS HEADPHONES FOR TV

User Manual | EN | DE | FR | ES | IT

CONTENTS

| | |
|--|----|
| ★ PACKING LIST ----- | 01 |
| ★ HOW TO CHARGE ----- | 02 |
| ★ TRANSMITTER | |
| · Diagram ----- | 02 |
| · Using the Transmitter ----- | 04 |
| · How to Connect ----- | 06 |
| 1. Transmitter connect with non-Bluetooth device | 06 |
| 2. Transmitter pair with Bluetooth headphone---- | 13 |
| · Disconnect from the Current Bluetooth Device ----- | 19 |
| · Clear the Pairing Record ----- | 20 |
| · Dual Connection ----- | 21 |
| ★ HEADPHONE | |
| · Diagram ----- | 23 |
| · How to Pair ----- | 23 |
| · Play/Volume Control/Music Control --- | 26 |
| ★ FCC Statement ----- | 28 |

★ PACKING LIST

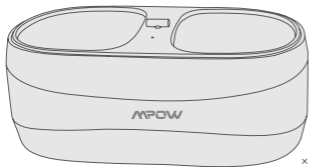

× 1



× 1



× 1



× 1



× 1



× 1

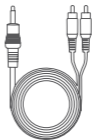

× 1

★ HOW TO CHARGE

Option 1:

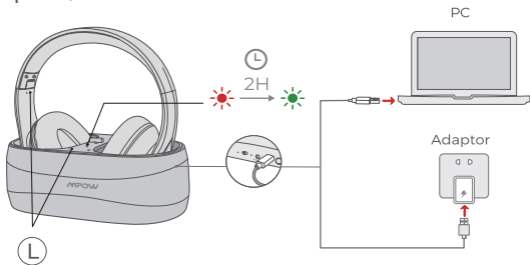

Option 2:

Output : 5V $\overline{\text{---}}$ 1A

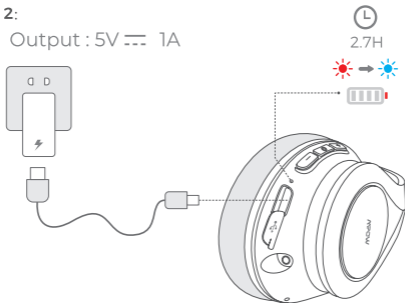

★ TRANSMITTER DIAGRAM

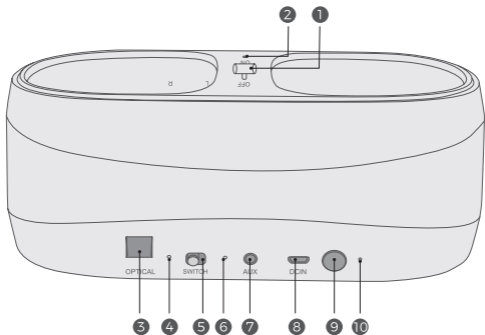

EN

1. BT power switch
2. BT indicator light
3. Optical port
4. Optical indicator
5. Optical or AUX/DCIN switch
6. AUX/DCIN indicator light
7. AUX port (3.5mm audio port)
8. DCIN port (USB port)
9. A/B button
10. Power indicator light

DE

1. BT Netzschalter
2. BT Kontrollleuchte
3. Optischer Anschluss
4. Optische Anzeige
5. Optischer oder AUX- / DCIN-Schalter
6. AUX / DCIN Kontrollleuchte
7. AUX-Anschluss (3,5-mm-Audioanschluss)
8. DCIN-Anschluss (USB-Anschluss)
9. A / B-Taste
10. Kontrollleuchte

ES

1. Interruptor de energía de BT
2. Luz indicadora BT
3. Puerto óptico
4. Indicador óptico
5. Interruptor óptico o AUX / DCIN
6. Luz indicadora AUX / DCIN
7. Puerto AUX (puerto de audio de 3.5 mm)
8. Puerto DCIN (puerto USB)
9. Botón A / B
10. Luz indicadora de poder

FR

1. Commutateur d'alimentation BT
2. Témoin lumineux BT
3. Port Optique
4. Indicateur Optique
5. Commutateur Optique ou AUX / DCIN
6. Témoin lumineux AUX /DCIN
7. Port AUX (port audio 3,5 mm)
8. Port DCIN (port USB)
9. Bouton A / B
10. Témoin lumineux d'alimentation

IT

1. Interruttore di alimentazione BT
2. Indicatore luminoso BT
3. Porta ottica
4. Indicatore ottico
5. Interruttore ottico o AUX / DCIN
6. Indicatore luminoso AUX / DCIN
7. Porta AUX (porta audio da 3,5 mm)
8. Porta DCIN (porta USB)
9. Pulsante A / B
10. Indicatore luminoso di alimentazione

USE ENVIRONMENT

EN

Turn the BT Power Switch to "ON" to power on the transmitter. Then, the transmitter will enter Bluetooth transmitter mode. In this way, the audio files from Non-Bluetooth audio sources will be transmitted to a Bluetooth headset / Bluetooth speaker etc. via Bluetooth transmission.

DE

Stellen Sie den BT Netzschalter auf "ON", um den Sender einzuschalten. Dann wechselt der Sender in den Bluetooth-Sendermodus. Auf diese Weise werden die Audiodateien von Nicht-Bluetooth-Audioquellen per Bluetooth-Übertragung an ein Bluetooth-Headset / Bluetooth-Lautsprecher usw. übertragen.

FR

Mettez l'interrupteur d'alimentation BT sur "ON" pour allumer l'émetteur. Ensuite, l'émetteur entrera en mode émetteur Bluetooth. De cette manière, les fichiers audio provenant de sources audio non Bluetooth seront transmis à un casque / haut-parleur Bluetooth, etc. via une transmission Bluetooth.

ES

Gire el interruptor de encendido a "ON" para encender el transmisor. Luego, el transmisor entrará en el modo de transmisor Bluetooth. De esta manera, los archivos de audio de fuentes de audio que no sean Bluetooth se transmitirán a un auricular Bluetooth / altavoz Bluetooth, etc. a través de la transmisión Bluetooth.

IT

Portare l'interruttore di alimentazione BT su "ON" per accendere il trasmettitore. Quindi, il trasmettitore entrerà in modalità trasmettitore Bluetooth. In questo modo, i file audio da sorgenti audio non Bluetooth verranno trasmessi a un auricolare Bluetooth / altoparlante Bluetooth ecc. Tramite trasmissione Bluetooth.

HOW TO CONNECT

1. TRANSMITTER CONNECT WITH NON-BLUE TOOTH DEVICE

1.1 Connect to a computer

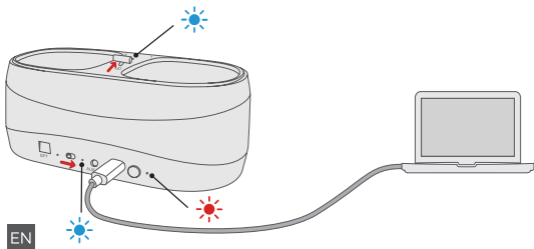

Connect the transmitter to your computer with the data cable and turn on the BT Power switch of the transmitter. Flip the Optical or AUX / DCIN switch to the AUX side. For the first use, the computer will automatically prompt that the driver has been installed successfully. After the installation, the transmitter will begin to serve .

DE

Schließen Sie den Sender mit dem Datenkabel an Ihren Computer an und schalten Sie den BT Netzschalter des Senders ein. Stellen Sie den optischen oder AUX / DCIN-Schalter auf die AUX-Seite. Bei der ersten Verwendung fordert der Computer automatisch auf, dass der Treiber erfolgreich installiert wurde. Nach der Einrichtung beginnt der Sender zu dienen.

FR

Connectez l'émetteur à votre ordinateur avec le câble de données et allumez l'interrupteur d'alimentation de l'émetteur. Retournez le commutateur Optical ou AUX / DCIN sur le côté AUX. Pour la première utilisation, l'ordinateur invite automatiquement que le pilote a été installé avec succès. Après l'installation, l'émetteur commencera à servir.

ES

Conecte el transmisor a su computadora con el cable de datos y encienda el interruptor de encendido del transmisor. Mueva el interruptor Optical o AUX / DCIN al lado AUX. Para el primer uso, la computadora le indicará automáticamente que el controlador se ha instalado correctamente. Después de la instalación, el transmisor comenzará a funcionar.

IT

Collegare il trasmettitore al computer con il cavo dati e accendere l'interruttore di alimentazione BT del trasmettitore. Spostare l'interruttore ottico o AUX / DCIN sul lato AUX. Al primo utilizzo, il computer chiederà automaticamente che il driver è stato installato correttamente. Dopo l'installazione, il trasmettitore inizierà a servire.

1.2 Connect to a TV through AUX

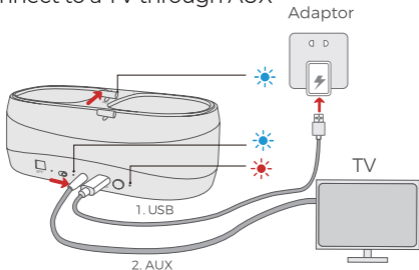

EN

1. Connect the transmitter to the USB port of the television with the data cable. Or connect the transmitter to a 5V DC power supply with the data cable.
2. Connect the AUX port of the transmitter to the AUX port of the television with an AUX cable.
3. Flip the Optical or AUX / DCIN switch to the AUX side.

DE

1. Verbinden Sie den Sender mit dem Datenkabel mit dem USB-Anschluss des Fernsehgeräts. Oder schließen Sie den Sender mit dem Datenkabel an eine 5V-Gleichstromversorgung an.
2. Verbinden Sie den AUX-Anschluss des Senders mit einem AUX-Kabel mit dem AUX-Anschluss des Fernsehgeräts.
3. Stellen Sie den optischen oder AUX / DCIN-Schalter auf die AUX-Seite.

FR

1. Connectez l'émetteur au port USB du téléviseur avec les données câble. Ou connectez l'émetteur à une alimentation 5V DC avec le câble de données.
2. Connectez le port AUX de l'émetteur au port AUX du téléviseur avec un câble AUX.
3. Basculez le commutateur optique ou AUX/DCIN sur le côté AUX.

ES

1. Conecte el transmisor al puerto USB del televisor con los datos cable. O conecte el transmisor a una fuente de alimentación de 5 V CC con el cable de datos.
2. Conecte el puerto AUX del transmisor al puerto AUX del televisor con un cable AUX.
3. Mueva el interruptor óptico o AUX / DCIN al lado AUX.

1. Collegare il trasmettitore alla porta USB del televisore con il cavo dati.
Oppure collegare il trasmettitore a un alimentatore da 5V CC con il cavo dati.
2. Collegare la porta AUX del trasmettitore alla porta AUX del televisore con un cavo AUX.
3. Spostare l'interruttore ottico o AUX / DCIN sul lato AUX.

1.3 Connect to a TV through OPTICAL

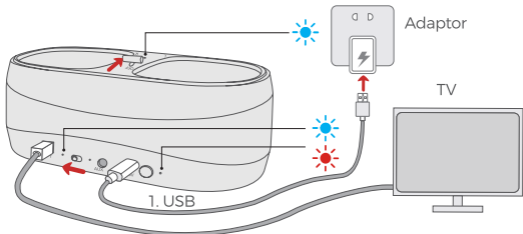

EN

2. Optical

1. Connect the transmitter to the USB port of the television with the data cable. Or connect the transmitter to a 5V DC power supply with the data cable.
2. Connect the Optical port of the transmitter to the Optical port of the television with an Optical cable.
3. Flip the Optical or AUX / DCIN switch to the Optical side.

DE

1. Verbinden Sie den Sender mit dem Datenkabel mit dem USB-Anschluss des Fernsehgeräts. Oder schließen Sie den Sender mit dem Datenkabel an eine 5V-Gleichstromversorgung an.
2. Verbinden Sie den optischen Anschluss des Senders mit einem optischen Kabel mit dem optischen Anschluss des Fernsehgeräts.
3. Stellen Sie den optischen oder AUX / DCIN-Schalter auf die optische Seite.

FR

1. Connectez l'émetteur au port USB du téléviseur avec les données câble. Ou connectez l'émetteur à une alimentation 5V DC avec le câble de données.
2. Connectez le port AUX de l'émetteur au port AUX du téléviseur avec un câble AUX.
3. Basculez le commutateur optique ou AUX/DCIN sur le côté AUX

ES

1. Conecte el transmisor al puerto USB del televisor con los datos cable. O conecte el transmisor a una fuente de alimentación de 5 V CC con el cable de datos.
2. Conecte el puerto óptico del transmisor al puerto óptico del televisor con cable óptico.
3. Mueva el interruptor óptico o AUX / DCIN al lado óptico.

IT

1. Collegare il trasmettitore alla porta USB del televisore con il cavo dati. Oppure collegare il trasmettitore a un alimentatore da 5V CC con il cavo dati.
2. Collegare la porta ottica del trasmettitore alla porta ottica del televisore con un cavo ottico.
3. Spostare l'interruttore ottico o AUX / DCIN sul lato ottico.

1.4 Connect to a TV through RCA

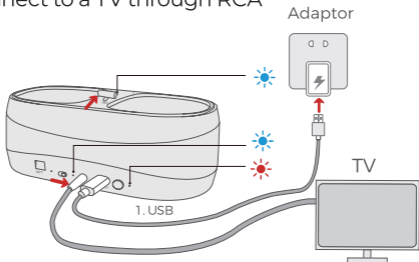

2. 3.5mm male to 2 RCA male

EN

1. Connect the transmitter to the USB port of the television with the data cable. Or connect the transmitter to a 5V DC power supply with the data cable.
2. Connect the AUX port of the transmitter to the RCA port of the television with a 3.5mm male to 2 RCA male cable.
3. Flip the Optical or AUX / DCIN switch to the AUX side.

DE

1. Verbinden Sie den Sender mit dem Datenkabel mit dem USB-Anschluss des Fernsehgeräts. Oder schließen Sie den Sender mit dem Datenkabel an eine 5V-Gleichstromversorgung an.
2. Verbinden Sie den AUX-Anschluss des Senders mit einem 3,5mm-Stecker-2-Cinch-Stecker mit dem Cinch-Anschluss des Fernsehgeräts.
3. Stellen Sie den optischen oder AUX / DCIN-Schalter auf die AUX-Seite.

FR

1. Connectez l'émetteur au port USB du téléviseur avec les données câble. Ou connectez l'émetteur à une alimentation 5 V CC avec le câble de données.
2. Connectez le port AUX de l'émetteur au port RCA du téléviseur avec un câble 3,5 mm mâle vers 2 RCA mâle.
3. Basculez le commutateur optique ou AUX / DCIN sur le côté AUX

ES

1. Conecte el transmisor al puerto USB del televisor con los datos cable. O conecte el transmisor a una fuente de alimentación de 5 V CC con el cable de datos.
2. Conecte el puerto AUX del transmisor al puerto RCA del televisor con un cable macho de 3.5 mm a 2 RCA macho.
3. Mueva el interruptor óptico o AUX / DCIN al lado AUX.

IT

1. Collegare il trasmettitore alla porta USB del televisore con il cavo dati. Oppure collegare il trasmettitore a un alimentatore da 5V CC con il cavo dati.
2. Collegare la porta AUX del trasmettitore alla porta RCA del televisore con un cavo maschio da 3,5 mm a 2 RCA maschio.
3. Spostare l'interruttore ottico o AUX / DCIN sul lato AUX.

2. TRANSMITTER PAIR WITH BLUETOOTH HEADPHONE

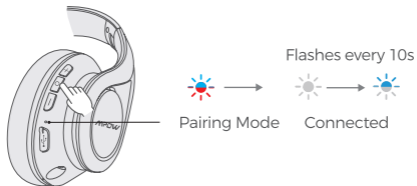

Hold on 4-5s

EN

Enable the Bluetooth function on your Bluetooth device (such as Bluetooth headset/ Bluetooth speaker). Place it about 3.3ft (1m) within the transmitter. When pairing is completed, the blue indicator light stays on for 10min and then goes off.

DE

Aktivieren Sie die Bluetooth-Funktion Ihres Bluetooth-Geräts (z. B. Bluetooth-Kopfhörer / Bluetooth-Lautsprecher). Stellen Sie es innerhalb von etwa 1 Meter von den Sender. Nach Abschluss des Pairings leuchtet die blaue Anzeigelampe der Bluetooth Base 10 Minuten lang und erlischt dann.

FR

Activez la fonction Bluetooth sur votre appareil Bluetooth (casque Bluetooth/haut-parleur Bluetooth). Placez-le à environ 1 m (3,3 ft) à l'intérieur de l'émetteur. Lorsque l'appariement est terminé, le voyant indicateur bleu de la base Bluetooth reste allumé pendant 10 min, puis s'éteint.

ES

Habilite la función Bluetooth en su dispositivo Bluetooth (como auriculares / altavoz Bluetooth). Colóquelo aproximadamente a 3.3 pies (1 m) dentro del transmisor. Cuando se completa el emparejamiento, la luz indicadora azul de la base Bluetooth permanece encendida durante 10 minutos y luego se apaga.

IT

Abilita la funzione Bluetooth sul tuo dispositivo Bluetooth (come auricolare Bluetooth / altoparlante Bluetooth). Posizionalo a circa 1 m (3,3 piedi) all'interno del trasmettitore. Quando l'accoppiamento è completato, l'indicatore luminoso blu della base Bluetooth rimane acceso per 10 minuti e poi si spegne.

DISCONNECT FROM THE CURRENT BLUETOOTH DEVICE

DE TRENNEN DER AKTUELLEN VERBINDUNG MIT BLUETOOTH-GERÄT

FR DÉCONNEXION DE L'APPAREIL BLUETOOTH ACTUEL

ES DESCONECTE DEL DISPOSITIVO BLUETOOTH ACTUAL

IT SCOLLEGARE DAL DISPOSITIVO BLUETOOTH CORRENTE

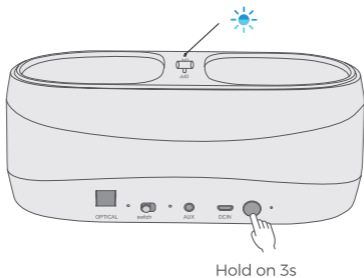

CLEAR THE PAIRING RECORD

DE LÖSCHEN DIE VERBINDUNGSINFOMATIONEN

FR EFFACER L'ENREGISTREMENT D'APPARIEMENT

ES BORRAR EL REGISTRO DE EMPAREJAMIENTO

IT CANCELLA LA REGISTRAZIONE DI ABBINAMENTO

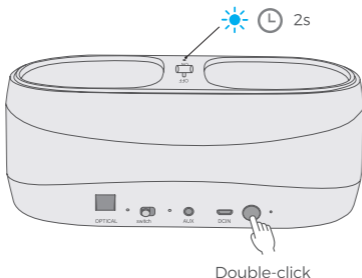

DUAL CONNECTION

EN

1. Press A/B button once with the BT indicator flash blue quickly.
2. Enable the Bluetooth function on your first Bluetooth device, and connect with the transmitter.
3. Press A/B button once again with the BT indicator flash blue quickly.
4. Enable the Bluetooth function on your second Bluetooth device, and connect with the transmitter.

DE

1. Drücken Sie die A / B-Taste einmal, wobei die BT-Anzeige schnell blau blinkt.
2. Aktivieren Sie die Bluetooth-Funktion auf Ihrem ersten Bluetooth-Gerät und stellen Sie eine Verbindung zum Sender her.
3. Drücken Sie die A / B-Taste erneut, wobei die BT-Anzeige schnell blau blinkt.
4. Aktivieren Sie die Bluetooth-Funktion auf Ihrem zweiten Bluetooth-Gerät und stellen Sie eine Verbindung mit dem Sender her.

FR

1. Appuyez sur le bouton A/B une fois avec l'indicateur BT flash bleu rapidement.
2. Activez la fonction Bluetooth sur votre premier appareil Bluetooth et connectez-vous à l'émetteur.

3. Appuyez une fois de plus sur le bouton A/B avec l'indicateur BT flash bleu rapidement.
4. Activez la fonction Bluetooth sur votre deuxième appareil Bluetooth et connectez-vous à l'émetteur.

ES

1. Presione el botón A / B una vez con el indicador BT parpadeando en azul rápidamente.
2. Habilite la función Bluetooth en su primer dispositivo Bluetooth y conéctese con el transmisor.
3. Presione el botón A / B una vez más con el indicador BT parpadeando en azul rápidamente.
4. Active la función Bluetooth en su segundo dispositivo Bluetooth y conéctese con el transmisor.

IT

1. Premere una volta il pulsante A / B con l'indicatore BT lampeggiante in blu rapidamente.
2. Abilitare la funzione Bluetooth sul primo dispositivo Bluetooth e connettersi al trasmettitore.
3. Premere nuovamente il pulsante A / B con l'indicatore BT lampeggiante in blu rapidamente.
4. Abilitare la funzione Bluetooth sul secondo dispositivo Bluetooth e connettersi al trasmettitore.

★ HEADPHONE DIAGRAM

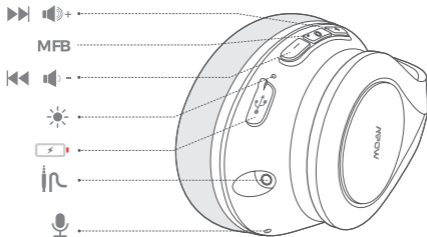

HOW TO PAIR

- DE Pairing-Modus
- FR Fonction de Connexion
- ES Las Funciones De Emparejamiento
- IT Funzione di Collegamento

Step1:

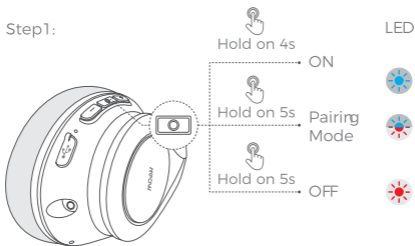

Step2:

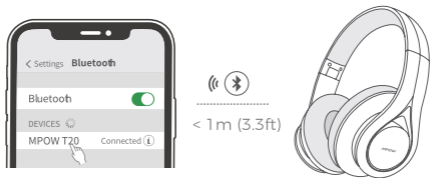

EN

With your headphones powered off, press and hold the MFB until the red and blue lights flash alternately to enter the pairing mode. Enable the Bluetooth feature of your cellphone and find "MPOW T20" to connect.

DE

Wenn Ihr Kopfhörer ausgeschaltet ist, halten Sie den MFB so lange, bis die roten und blauen Lichter abwechselnd blinken, um den Kopplungsmodus zu starten. Aktivieren Sie die Bluetooth-Funktion Ihres Mobiltelefons und wählen Sie "MPOW T20", um eine Verbindung herzustellen.

FR

Lorsque votre casque est éteint, maintenez le MFB enfoncé jusqu'à ce que les voyants rouge et bleu clignotent alternativement pour passer en mode de couplage. Activez la fonction Bluetooth de votre téléphone portable et recherchez "MPOW T20" pour vous connecter.

ES

Con los auriculares apagados, mantenga pulsado el MFB hasta que las luces rojas y azules parpadean alternativamente para ingresar al modo de emparejamiento. Habilitar la función Bluetooth de su teléfono móvil y busque "MPOW T20" para conectar.

IT

Con le cuffie spente, tenere premuto l'MFB finché le luci rossa e blu lampeggiano alternativamente per accedere alla modalità di associazione. Abilita la funzione Bluetooth del tuo cellulare e trova "MPOW T20" per connetterti.

PLAY/PAUSE/ANSWER/HANG UP/ REJECT/REDIAL

- DE** Abspielen / Anhalten / Anruf annehmen/ Anrufauflegen / Anruf abweisen / Wiederwahl
- FR** Lecture/Pause / Répondre à un Appel / Raccrochez un Appel / Rejeter un Appel / Rappel
- ES** Reproducir / Pausa / Responder Una Llamada / Colgar Una Llamada / Rechazar Una Llamada / Rellamada
- IT** Riproduci / Pausa /Rispondere a una chiamata / Terminare una chiamata / Rifiutare una chiamata / Richiama

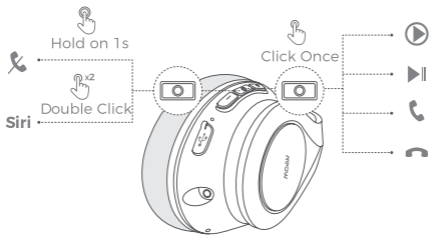

VOLUME CONTROL/MUSIC CONTROL

DE Lautstärkeregelung / Musiksteuerung

FR Contrôle du Volume / Contrôle de la Musique

ES Control de Volumen / Control de la Música

IT Controllo di Volume / Controllo di Musica

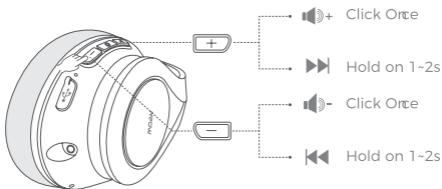

FCC STATEMENT

Any Changes or modifications not expressly approved by the party responsible for compliance could void the user's authority to operate the equipment.

This device complies with part 15 of the FCC Rules. Operation is subject to the following two conditions: (1) This device may not cause harmful interference, and (2) this device must accept any interference received, including interference that may cause undesired operation.

FCC Radiation Exposure Statement:

This equipment complies with FCC radiation exposure limits set forth for an uncontrolled environment.

This equipment has been tested and found to comply with the limits for a Class B digital device, pursuant to part 15 of the FCC Rules. These limits are designed to provide reasonable protection against harmful interference in a residential installation. This equipment generates, uses and can radiate radio frequency energy and, if not installed and used in accordance with the instructions, may cause harmful interference to radio communications. However, there is no guarantee that interference will not occur in a particular installation. If this equipment does cause harmful interference to radio or television reception, which can be determined by turning the equipment off and on, the user is encouraged to try to correct the interference by one or more of the following measures:

- Reorient or relocate the receiving antenna.
- Increase the separation between the equipment and receiver.
- Connect the equipment into an outlet on a circuit different from that to which the receiver is connected.
- Consult the dealer or an experienced radio/TV technician for help.