

USER'S MANUAL

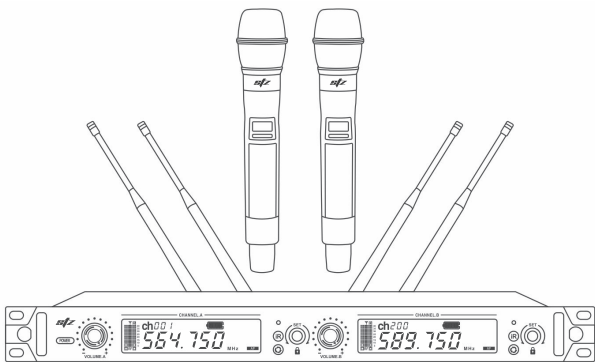

STZ-W7752



UHF Wireless Microphone



UHF Wireless Microphone
User's Manual
STZ-W7752

Front panel:

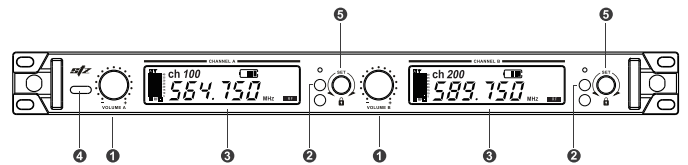

1. Volume control knob
2. "IR" button
Short click on infrared frequency
3. Infrared transmitter
4. Power switch button
5. "SET" button: Short press up and adjust the channel when the color changes to white

Rear panel:

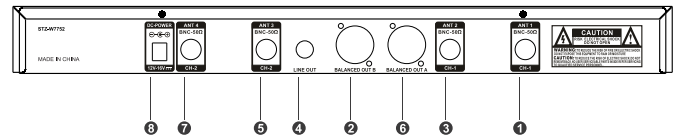

1. Antenna interface ANT 1
2. Audio output of the XLR-3 jack, symmetrical output (AF OUT BAL) (B)
3. Antenna interface ANT 2
4. Audio output of the 6.3mm jack, asymmetrical output (AF OUT UNBAL)
5. Antenna interface ANT 3
6. Audio output of the XLR-3 jack, symmetrical output (AF OUT BAL) (A)
7. Antenna interface ANT 4
8. External power adapter socket (DC IN)



UHF Wireless Microphone
User's Manual
STZ-W7752

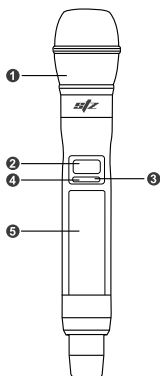

Handheld Microphone Function:

1. Microphone head (replaceable)
2. Display screen
3. Infrared transmitter
4. Power switch button
5. Battery cover

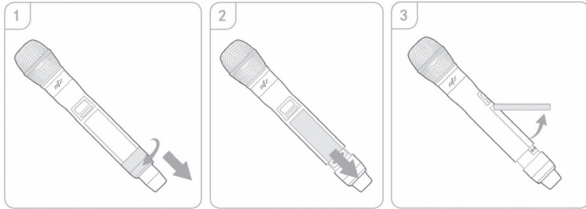

Battery installation

- Please be careful of the battery positive and negative direction.

Load the battery into the battery slot.
Make sure to remove the batteries after the microphone is powered off, to avoid sudden power failures that can damage the system.
The frequency normally used to operate the microphone is saved and will not be lost.
Use 2pcs AA batteries.
Use premium batteries, and don't use inferior batteries to avoid damaging the microphone.



UHF Wireless Microphone
User's Manual
STZ-W7752

Single System setup

Receiver installation:

Place the receiver in a stable flat location, connect the antenna, connect the balanced cable to the appropriate channel and the power adapter provided with the unit. Connect the other end of the balanced cable to the input of the mixer or a powered amplifier. Fully extend out the antenna thoroughly in a vertical position. Connect the power supply to a wall socket. Switch on the receiver power, while in stand-by mode, power on the mixer or amplifier being used.

Handheld microphone use:

Switch on the handheld microphone; the power light will temporarily flash. The signal level on the receiver will light up to indicate an effective signal is received. Adjust the channel volume to an adequate listening level on the system. The AF level lights up gradually in correspondence with the increasing volume, this indicates the system is functioning normally.

Note: transmitting devices such as cellular phones and two-way radios may interfere with wireless audio transmissions. Keep your transmitters and receivers away from these and other potential sources of interference.

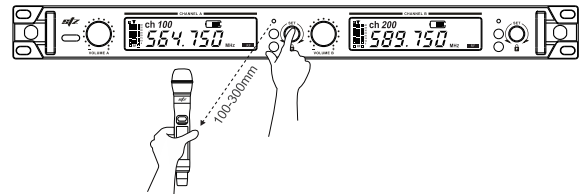

Multiple Systems Setup:

Note: Out the box the receiver /microphone have been paired at the factory level, this step only applies if multiple units are to be used.

When using multiple systems in a single installation, follow these steps:

1. Turn on the first receiver to be paired, once powered on, proceed to turn on the first microphone to be paired.
2. A new frequency must be set, press the set button once on the receiver, the screen will change from orange to white, use the set knob and rotate left or right to change to a frequency that is different from the other units.
3. Once you find the desired frequency standby for 3 seconds and the screen will flash 3 times to indicate the new frequency has been changed and stored.
4. On the receiver, press the SET button once, the display will switch to IR indicating you are now ready to pair.
5. Point the microphone infra-red to the infra-red window on the receiver for about 10 to 15 seconds, the IR indicator shuts off and now the pairing is complete.

To set the second microphone you may follow the steps above, as well, to continue to set up multiple receivers you can repeat the steps above.

Note: To avoid any change of frequency by unauthorized personnel you can lock the frequency, this is strongly recommended.

Locking the system

Lock key: Press and hold the SET button for 3-5 seconds, and then a lock symbol will appear on the display screen. To Unlock: Press SET for about 3-5 seconds.



Cleaning and maintenance of the receiver

Liquids can possibly damage the electronic device of the receiver!

 Liquid may penetrate into the enclosure and cause short circuit of the electronic device.

- (Receiver must not come into contact with any liquids.)
- Before starting to clean the equipment, please disconnect the device from the power.
- Regularly clean the equipment with a soft cloth. Avoid using any solvents or cleaning products.

Tips and tricks

... in order to obtain the best receiving distance



- The microphone effective signal range depends on the surrounding environment and conditions. The working distance up to 300' (91M).
- Transmitting and receiving antenna's should not be blocked by obstacles that can affect the direct line of sight.
- Transmitting and receiving antennas should keep a minimum distance of 5m or more from wall structures that may diminish the ability of the product to properly transmit and receive signals.

... in the multi channel device operation

- When using multiple microphones and receivers, you should avoid stacking them together. We suggest a minimum of 20cm in between in unit being used.



Plug configuration

		other
6.3 mm Single Channel plug, unbalanced	XLR-3 plug, with hole head, balanced	DC plug, used for power supply
		

Important safety tips

- Please read the instructions carefully.
- Please keep the instruction manual safely stored in case any quick reference is needed to maintain the unit performing to its best ability.
- Please be aware that all guidelines and precautions must be followed in accordance with the proper usage of the device.
- You can disconnect the power supply on the back of the device to clean the equipment. Please use a clean, soft cloth to clean the equipment.
- All maintenance work must be carried out by a qualified technician identified by the manufacture. When the equipment is damaged in any form, liquid etc., the equipment must be carried out for maintenance work.
- Warning: please do not use this device near any water area. Do not use the product in the rain or during humid environments, it presents a risk of fire and electrical shock.
- When replacing the power supply, please use:
 - Proper voltage
 - Proper amp
 - Proper polarity
- In case you need to replace the power adapter, make sure it matches the original specifications as provided by the manufacture.
- Store product in a safe and easy place to find.
- Make sure to push the connector tightly into the socket.
- Use only within the permissible temperature range.
- The product should not be covered by other objects, and it shouldn't be expose to direct sunlight in order to prevent high temperatures or damage to the unit.
- Please do not cover the vents. Please follow the instructions for proper use of this equipment.



UHF Wireless Microphone
User's Manual
STZ-W7752

Specification

RECEIVER

- Polar pattern: Dynamic cardioid
- Outputs: Individual XLR outputs per channel
- Carrier frequency range: 540 - 590MHz
- Modulation Mode: pi/4 DQPSK
- Frequency response: 50Hz~18KHz
- S/N ratio: >100 dB
- Channel: 2 x 100CH

WIRELESS MICROPHONE

- RF Power output: ≤15mW
- Transmitter frequency stability: ±0.003%
- Dynamic range: >96dB
- Frequency response: 50Hz - 18KHz
- Max Input Sound Pressure: 120dB SPL
- Microphone Pickup: Dynamic
- Power supply: AA x 2 (not Included)

COMPLEX INDEX

- Frequency range: 540 - 590MHz
- Frequency stability: ±0.003%
- Audio dynamic range: >96dB
- T.H.D: <0.5% @ 1 KHz
- Output plug: XLR balance, 1/4" unbalance plug
- Output voltage: XLR balance output 0-750mV, 1/4 unbalance output 0-500mV
- Operation Temperature: -10°C ~ 50°C



Micrófono Inalámbrico UHF

Manual del Usuario

STZ-W7752

Especificaciones

RECEPTOR

- Patrón Polar: Cardiode Dinámico

- Salidas: Salidas XLR individuales por canal

- Rango de Frecuencia portadora: 540 - 590MHz

- Modo de Modulación: p14 DQPSK

- Frecuencia de Respuesta: 50Hz - 18KHz

- Relación Señal/Ruido: > 100 dB

- Canal: 100 canales x 2

MICRÓFONO INALÁMBRICO

- Potencia de Salida de RF: ≤15mW

- Estabilidad de Frecuencia del Transmisor: ± 0,003%

- Rango Dinámico: >96 dB

- Frecuencia de Respuesta: 50Hz - 18KHz

- Máxima Presión sonora de entrada: 120 dB SPL

- Captación de Micrófono: Dinámica

- Fuente de Alimentación: AA x 2 (no incluida)

INDICE COMPLEJO

- Rango de Frecuencia: 540 - 590MHz

- Estabilidad de Frecuencia: ± 0,003%

- Rango Dinámico de Audio: >96dB

- Distorsión Armónica Total (T.H.D.): <0,5 % a 1 KHz



- Clavija de Salida: XLR balanceada, Clavija desbalanceada de 1/4"

- Voltaje de Salida: Salida XLR balanceada 0-750mV, Salida desbalanceada de 1/4" 0-500mV

- Temperatura de Funcionamiento: -10°C ~ 50°C



Configuración del enchufe

 <p>Enchufe DC, utilizado para suministro de energía otro</p>	 <p>Enchufe XLR-3, con cabezal perforado, balanceado</p>	 <p>Enchufe mono canal de 6.3 mm, no balanceado</p>
--	---	--

Consejos de seguridad importantes

- Lea atentamente las instrucciones.
- Guarde el manual de instrucciones de forma segura, en caso de que necesite alguna referencia rápida para mantener la unidad funcionando al máximo de su capacidad.
- Tenga en cuenta que se deben seguir todas las pautas y precauciones de acuerdo con el uso adecuado del dispositivo.
- Para limpiar el equipo, puede desconectar la fuente de alimentación en la parte posterior del dispositivo. Utilice un paño limpio y suave para limpiar el equipo.
- Todo el trabajo de mantenimiento debe ser realizado por un técnico calificado por el fabricante. Si el equipo presenta algún daño, a causa de derrames de líquido, etc., debe ser sometido a revisión por parte de un técnico de mantenimiento.
- Advertencia: no utilice este dispositivo cerca de ninguna zona con agua. No utilice el producto bajo la lluvia o en entornos húmedos, ya que presenta riesgo de incendio y descarga eléctrica.
- Al reemplazar la fuente de alimentación, utilice:
 - Voltaje adecuado
 - Amperaje adecuado
- En caso de que necesite reemplazar el adaptador de corriente, asegúrese de que coincida con las especificaciones originales proporcionadas por el fabricante.
- Guarde el producto en un lugar seguro y fácil de encontrar.
- Asegúrese de empujar el conector firmemente en el zócalo.
- Utilice solo dentro del rango de temperatura permitido.
- El producto no debe cubrirse con otros objetos ni exponerse a la luz solar directa para evitar altas temperaturas.
- Por favor no cubra las rejillas de ventilación. Siga las instrucciones para el uso apropiado de este equipo.



Limpieza y mantenimiento del receptor

- ! Los líquidos pueden dañar el dispositivo electrónico del receptor!
- ! El líquido puede penetrar en la carcasa y provocar un cortocircuito en el dispositivo electrónico.
- (El receptor no debe entrar en contacto con ningún líquido).
- Antes de comenzar a limpiar el equipo, desconecte el dispositivo de alimentación.
- Limpie regularmente el equipo con un paño suave. Evite usar solventes o productos de limpieza.

Consejos y trucos

- El rango de señal efectiva del micrófono depende del entorno y las condiciones circundantes. La distancia de trabajo es de hasta 300 pies (91 m).
- Las antenas de transmisión y recepción no deben estar bloqueadas por obstáculos que puedan afectar la línea de visión directa.
- Las antenas de transmisión y recepción deben mantenerse a una distancia mínima de 5 m o más de las estructuras de pared que puedan disminuir la capacidad del producto para transmitir y recibir señales correctamente.
- ... para obtener la mejor distancia de recepción
- ... en el funcionamiento del dispositivo multicanal
- Cuando utilice varios micrófonos y receptores, debe evitar colocarlos juntos. Se sugiere un mínimo de 20 cm entre ellos en la unidad que se esté utilizando.

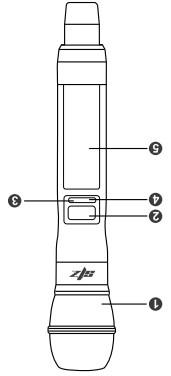

Función del micrófono de mano:

1. Cabezal del micrófono (reemplazable)
2. Pantalla de visualización
3. Transmisor infrarrojo
4. Botón de encendido
5. Batería cubierta

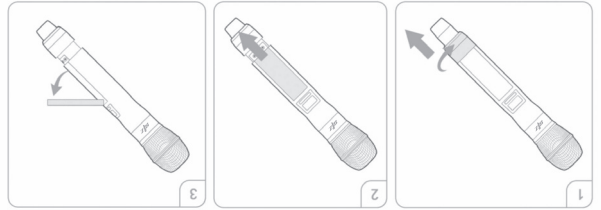

Instalación de la batería

• Por favor preste atención a la posición de los polos positivo y negativo de la batería.

Coloque la batería en la ranura de la batería. Asegúrese de retirar las baterías después de apagar el micrófono, así evitará que fallas repentinas de energía puedan dañar el sistema. La frecuencia que normalmente se usa para operar el micrófono se guarda y no se perderá. Use 2 baterías AA. Use baterías premium y no use baterías de calidad inferior para evitar dañar el micrófono.

Configuración de un sistema simple (1 micrófono + 1 receptor)

Instalación del receptor. Coloque el receptor en una ubicación plana y estable, conecte la antena, conecte el cable balanceado al canal apropiado y el adaptador de corriente provisto con la unidad. Conecte el otro extremo del cable balanceado a la entrada de la mezcladora o un amplificador amplificado. Extienda completa-mente la antena en posición vertical. Conecte la fuente de alimentación a una toma de pared. Encienda el receptor y, mientras está en modo de espera, encienda la mezcladora o amplificador que esté utilizando.

Uso del micrófono de mano:

Encienda el micrófono de mano; la luz de encendido parpadeará temporalmente. El nivel de señal en el receptor se iluminará para indicar que se recibe una señal efectiva. Ajuste el volumen del canal a un nivel de escucha adecuado en el sistema. El nivel AF se ilumina gradualmente en correspondencia con el aumento del volumen, lo que indica que el sistema está funcionando normalmente. Nota: los dispositivos de transmisión, como teléfonos celulares y radios bidireccionales, pueden interferir con las transmisiones de audio inalámbricas. Mantenga sus transmisores y receptores alejados de estas y otras posibles fuentes de interferencia.



Configuración de un sistema múltiple (varios micrófonos + varios receptores):

Nota: De fábrica, el receptor y el micrófono se emparejan. Este paso solo se aplica si se van a utilizar varias unidades. Al utilizar varios sistemas en una sola instalación, siga estos pasos: 1. Encienda el primer receptor que se va a emparejar. Una vez encendido, proceda a encender el primer micrófono que se va a emparejar. 2. Se debe configurar una nueva frecuencia. Presione el botón de configuración una vez en el receptor. La pantalla cambiará de naranja a blanco. Use la perilla de configuración y gírela hacia la izquierda o hacia la derecha para cambiar a una frecuencia que sea diferente de las otras unidades. 3. Una vez que encuentre la frecuencia deseada, espere 3 segundos y la pantalla parpadeará 3 veces para indicar que se cambió y almacenó la nueva frecuencia. 4. En el receptor, presione el botón de configuración una vez. La pantalla cambiará a IR para indicar que ahora está listo para emparejar. 5. Apunte el micrófono infrarrojo a la ventana de infrarrojos del receptor durante unos 10 a 15 segundos. El indicador de infrarrojos se apagará y el emparejamiento estará completo. Para configurar el segundo micrófono, puede seguir los pasos anteriores. Para continuar configurando varios receptores, puede repetir los pasos anteriores. Nota: Para evitar cualquier cambio de frecuencia por parte de personal no autorizado, puede bloquear la frecuencia. Esto es muy recomendable.

Bloqueo del sistema

Teclea de bloqueo: mantenga presionado el botón SET durante 3 a 5 segundos y, luego, aparecerá un símbolo de candado en la pantalla. Para desbloquear, presione SET durante aproximadamente 3 a 5 segundos.

MANUAL DEL USUARIO



Micrófono Inalámbrico UHF
Manual del Usuario
STZ-W7752



STZ-W7752

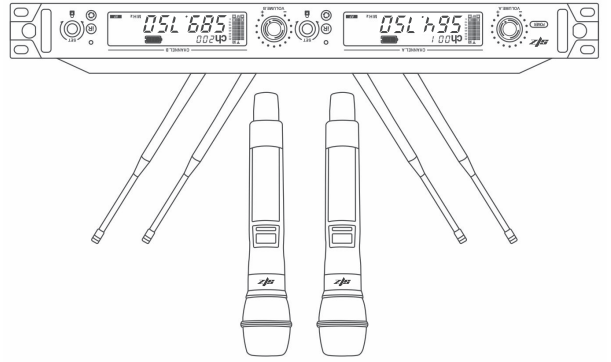

Micrófono Inalámbrico UHF

Panel frontal:

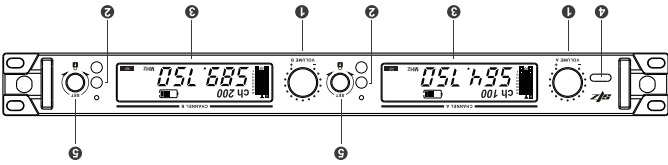

1. Perilla de control de volumen
2. Botón "FR"
3. Transmisor infrarrojo
4. Botón de encendido
5. Botón "SET": Presione brevemente hacia arriba y ajuste el canal cuando el color cambie a blanco

Haga clic brevemente en la frecuencia infrarroja

3. Transmisor infrarrojo
4. Botón de encendido

blanco

Panel posterior:

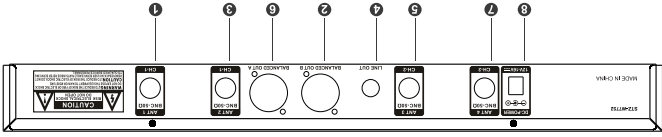

1. ANT 1 Interfaz de antena
2. (AF OUT BAL) (B) Salida de audio del conector XLR-3, salida simétrica
3. ANT 2 Interfaz de antena
4. (AF OUT UNBAL) Salida de audio del conector de 6.3mm, salida asimétrica
5. ANT 3 Interfaz de antena
6. (AF OUT BAL) (A) Salida de audio del conector XLR-3, salida simétrica
7. ANT 4 Interfaz de antena
8. (DC IN) Toma de adaptador de alimentación externo

FCC Warning:

This equipment has been tested and found to comply with the limits for a Class B digital device, pursuant to part 15 of the FCC Rules. These limits are designed to provide reasonable protection against harmful interference in a residential installation. This equipment generates, uses and can radiate radio frequency energy and, if not installed and used in accordance with the instructions, may cause harmful interference to radio communications. However, there is no guarantee that interference will not occur in a particular installation. If this equipment does cause harmful interference to radio or television reception, which can be determined by turning the equipment off and on, the user is encouraged to try to correct the interference by one or more of the following measures:

- Reorient or relocate the receiving antenna.
- Increase the separation between the equipment and receiver.
- Connect the equipment into an outlet on a circuit different from that to which the receiver is connected.
- Consult the dealer or an experienced radio/TV technician for help.

Caution: Any changes or modifications to this device not explicitly approved by manufacturer could void your authority to operate this equipment.

This device complies with part 15 of the FCC Rules. Operation is subject to the following two conditions:

(1) This device may not cause harmful interference, and (2) this device must accept any interference received, including interference that may cause undesired operation.

This equipment complies with FCC radiation exposure limits set forth for an uncontrolled environment. This equipment should be installed and operated with minimum distance 0cm between the radiator and your body.