



User Manual

Ninebot S-Max

El fabricante se reserva el derecho de realizar cambios en el producto, fabricar actualizaciones de sus piezas y actualizar este manual en cualquier momento. Visite www.segway.com o consulte la aplicación Segway-Ninebot para descargar los materiales más recientes para el usuario. Debe instalar la aplicación para seguir el tutorial para nuevos conductores, activar su producto y obtener las últimas actualizaciones e instrucciones de seguridad.

CE.00.0035.31-C

ninebot®

Ninebot S-Max

(Hereinafter referred to as S-Max)

1 Riding Safety

1. S-Max is a recreational product. Before mastering riding skills, you need to practice. Neither Ninebot (means Ninebot (Beijing) Tech Co., Ltd. and its subsidiaries and affiliate) nor Segway Inc. is responsible for any injuries or damage caused by a rider's inexperience or failure to follow the instructions in this document.
2. Please understand that you can reduce the risk by following all the instructions and warnings in this manual, but you cannot eliminate all the risks. Remember that whenever you ride the S-Max you risk injury or death from loss of control, collisions, and falls. When entering into public spaces always comply with the local laws and regulations. As with other vehicles, faster speeds require longer braking distance. Sudden braking on smooth surfaces could lead to wheel slip, loss of balance, or falls. Be cautious and always keep a safe distance between you and other people or vehicles when riding. Be alert and slow down when entering unfamiliar areas.
3. Always wear a helmet when riding. Use an approved bicycle or skateboard helmet that fits properly with the chin strap in place, and provides protection for the back of your head.
4. Do not attempt your first ride in any area where you might encounter children, pedestrians, pets, vehicles, bicycles, or other obstacles and potential hazards.
5. Respect pedestrians by always yielding the right of way. Pass on the left whenever possible. When approaching a pedestrian from the front, stay to the right and slow down. Avoid startling pedestrians. When approaching from behind, announce yourself and slow down to walking speed when passing. Please obey local traffic laws and regulations.
6. In places without laws and regulations governing self-balancing electric vehicles, comply with the safety guidelines outlined in this manual. Neither Ninebot nor Segway Inc. is responsible for any property damage, personal injury/death, accidents, or legal disputes caused by violations of the safety instructions.
7. Do not allow anyone to ride your S-Max on his/her own unless they have carefully read this manual, watched the safety video, and followed the New Rider Tutorial on the Segway-Ninebot App. The safety of new riders is your responsibility. Assist new riders until they are comfortable with the basic operation of the S-Max. Make sure each new rider wears a helmet and other protective gear.
8. Before each ride check for loose fasteners, damaged components, and low tire pressure. If the S-Max makes abnormal sounds or signals an alarm, immediately stop riding. Diagnose your S-Max via the Segway-Ninebot App and call your dealer/distributor for service.
9. Be alert! Scan both far ahead and in front of your S-Max — your eyes are your best tool for safely avoiding obstacles and low traction surfaces (including, but not limited to, wet ground, loose sand, loose gravel, and ice).
10. To reduce risk of injury, you must read and follow all "CAUTION" and "WARNING" notices in this document. Do not ride at an unsafe speed. Under no circumstance should you ride on roads with motor vehicles. The manufacturer recommends riders be 16+ years old. Always follow these safety instructions:
 - A. People who should not ride the S-Max include:
 - i. Anyone under the influence of alcohol or drugs.

- ii. Anyone who suffers from a disease that puts them at risk if they engage in strenuous physical activity.
- iii. Anyone who has problems with balance or with motor skills that would interfere with their ability to maintain balance.
- iv. Anyone whose height or weight is outside the stated limits (see **Specifications**).
- v. Pregnant women.

B. Riders under the age of 16 years old should ride under adult supervision.

C. Comply with local laws and regulations when riding this product. Do not ride where prohibited by local laws.

D. To ride safely, you must be able to clearly see what is in front of you and you must be clearly visible to others.

E. Do not ride in the snow, in the rain, or on roads which are wet, muddy, icy, or that are slippery for any reason. Do not ride over obstacles (sand, loose gravel, or sticks). Doing so could result in a loss of balance or traction and could cause a fall.

F. Do not accelerate or decelerate suddenly. Do not accelerate when the S-Max tilts back or sounds an alarm. Do not attempt to override the speed limiter.

11. Do not attempt to charge your S-Max if it, the charger, or the power outlet is wet.

12. As with any electronic device, use a surge protector when charging to help protect your S-Max from damage due to power surges and voltage spikes. Only use the Segway supplied charger. Do not use a charger from any other product.

13. Use only Ninebot or Segway approved parts and accessories. Do not modify your S-Max. Modifications to your S-Max could interfere with the operation of the S-Max, could result in serious injury and/or damage, and could void the Limited Warranty.

14. Do not sit on the steering bar. Doing so could result in serious injury and/or damage to your S-Max.

15. Prolonged Exposure to UV Rays, Rain and the Elements May Damage the Enclosure Materials, Store Indoors When Not in Use.

16. **WARNING** – Risk of fire and electric shock – no user serviceable parts. Do not touch the metal contacts, dismantle or puncture the casing. Keep away from metal objects to prevent short circuit.

17. They are not intended for use at elevations greater than 2000 m above sea level.

2 Diagram

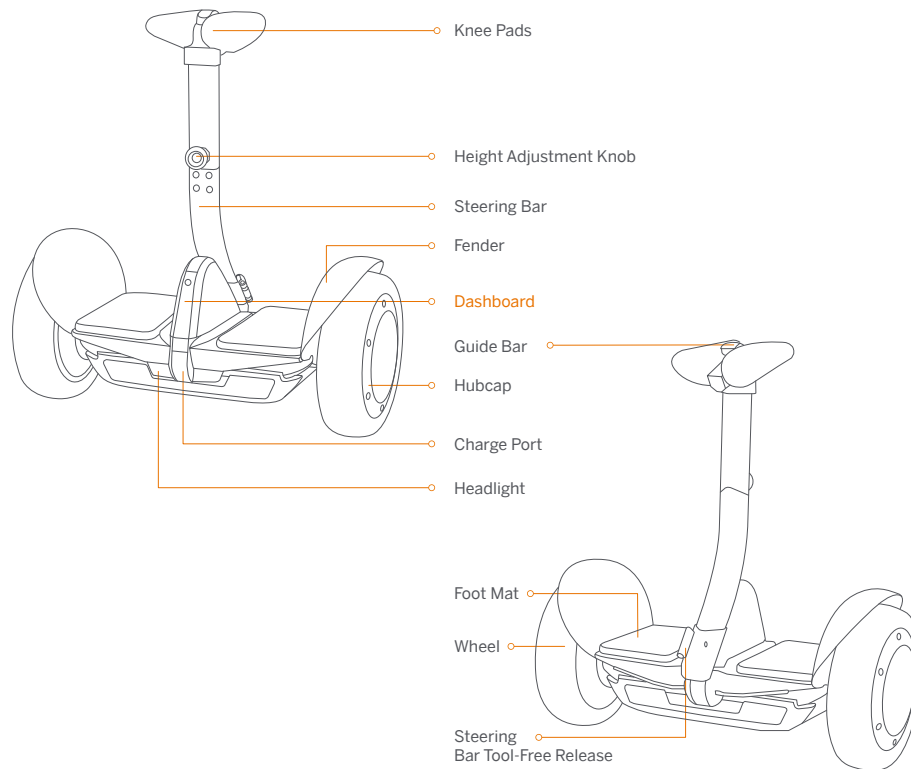

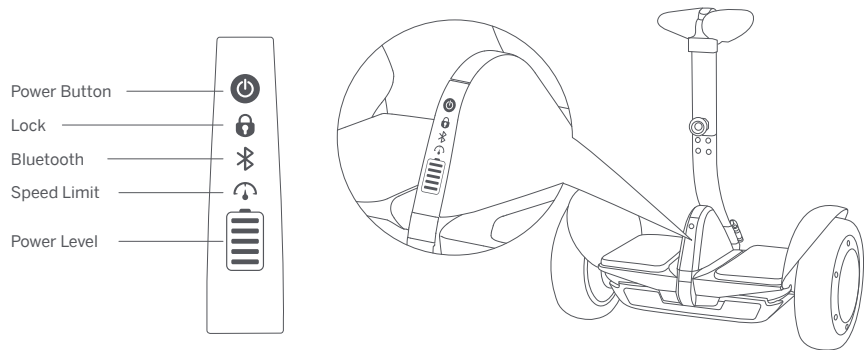



-  **Power Button** Turn ON/OFF. The S-Max will automatically power OFF when idle for 10 minutes, or when laid down (horizontal) for over 30 seconds.

-  **Lock** Enable Lock Mode via the App. The S-Max and App will vibrate and sound an alarm if anyone moves it. The remote control will also alarm if it is powered on and within range (65 ft. [20 meters]) of the S-Max.

-  **Bluetooth** When the App is connected to the S-Max, this icon will glow steadily. When Bluetooth is enabled—but not connected to a smart phone—this icon will blink.

-  **Speed Limit** Enable and adjust Speed Limit via the App. When the icon is illuminated, Speed Limit is on. This speed limit can be adjusted in the App. As you approach the speed limit, the S-Max tilts back.

-  **Power Level** Indicates the remaining battery life. Each block equates to approximately 20% power level. When the battery is nearly empty this icon blinks and the S-Max beeps, indicating that you need to charge your S-Max. Your S-Max will gradually reduce the max speed limit as the power level gradually decreases. Use the App to view the remaining power and estimated remaining range.

3 Remove the S-Max body form the Gokart

Power off the Gokart before disassembly.



1. Rotate counter-clockwise to unplug the power extension cord.

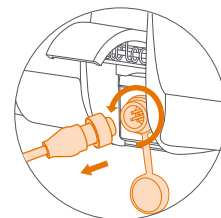
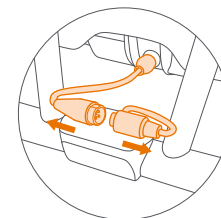

2. Loosen the traps and take out the S-Max body.
 * If lifting the frame by yourself, do not lift the backside more than 19° or you may damage the bumper.

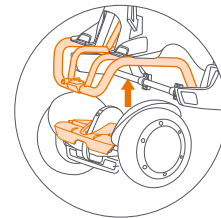
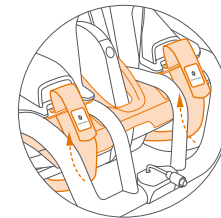

 Do not lift the rear spoiler.

3. Remove the adaptor pad of S-Max.

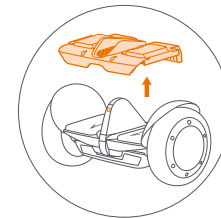

4 Assembling Your S-Max

Install the steering bar

- 1 Insert the steering bar into the S-Max body.

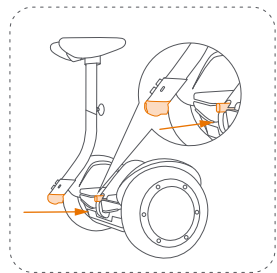

- 2 Tighten the two screws. (See Accessories No. 3)

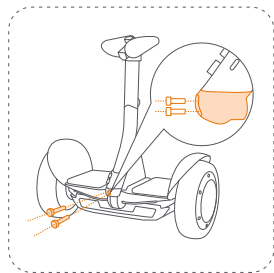

- 3 Put the cap on.

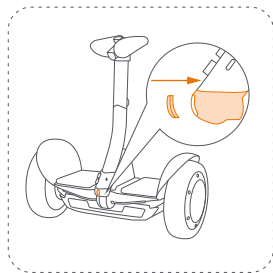

Adjust the knee pad height

- 1 Rotate the height adjustment knob counter-clockwise.

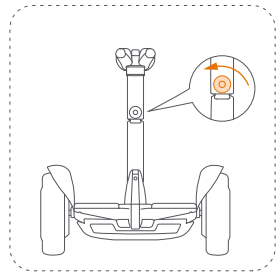

- 2 Lift the knee pads to the desired height. Rotate the height adjustment knob clockwise to tighten.

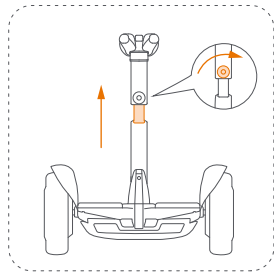

- * Lift the guide bar to help steer the S-Max without a rider when powered on.

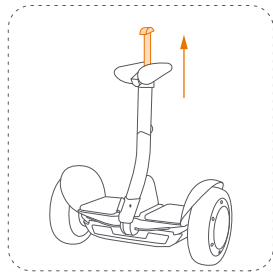

 **Warning:**
DO NOT use to lift or carry the S-Max.

Tire Replacement

* Tires are subject to wear and need to be purchased separately.

- 1 Remove the six screws from the tire.

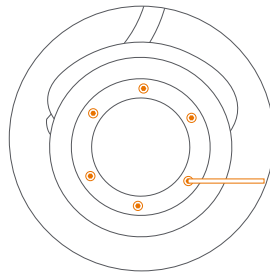

- 2 Remove the hubcaps and then remove the outer tire.

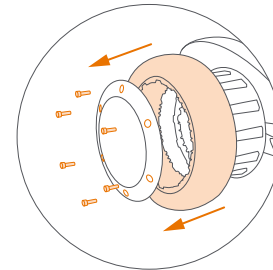

- 3 Remove the hubcaps and then remove the outer tire.

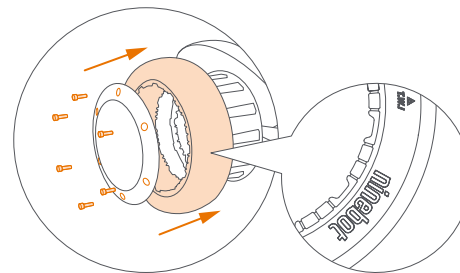

 The side with printing should face outwards.

* The steps above are only applicable to the replacement of rear tires.

 The comfortable tire is only for S-Max.

5 Charging

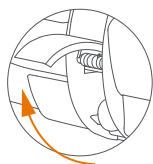
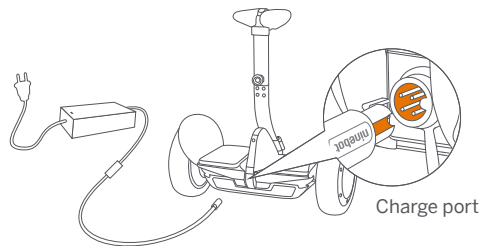

1. Lift up the cover

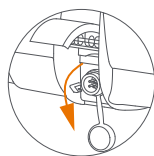

2. Open the rubber cap



3. Insert the plug into the socket
* Charging the wrong way can cause vehicle damage.

Your S-Max is fully charged when the LED on the charger changes from red (charging) to green (trickle charge).

WARNING

ONLY use the original charger, otherwise the battery will be damaged and there is a risk of fire. DO NOT use wet or damaged batteries. DO NOT charge when the charge port or cable is wet.

6 Before the First Ride



Segway-Ninebot App

There are safety risks when learning to ride the S-Max. You must read the Safety Instructions and follow the New Rider Tutorial in the App before your first ride.
For your safety, your S-Max is not activated at this time and will beep occasionally after Power ON. Until activated, the S-Max maintains a very low riding speed and steering sensitivity. Install the App on your mobile device (with Bluetooth 4.1 or above), connect to the S-Max with Bluetooth, and follow the App instructions to activate your S-Max and follow the training procedures. Scan the QR code to download the App (iOS 9.0 or above, Android™ 4.3 or above).

1 Install the App and register/login.

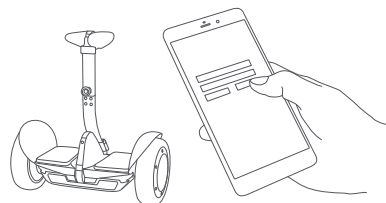

2 Power ON the S-Max. The Bluetooth icon blinking indicates the S-Max is waiting for a connection.

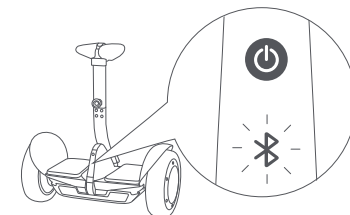

3 Click **Vehicle > Search** device to connect to your S-Max. The S-Max will beep when the connection is successful. The Bluetooth icon will stop blinking and remain illuminated.

4 Switch the S-Max to Self-balancing mode on the App*. Follow the prompts to watch the Riding Safety video, complete the New Rider Tutorial, and then activate the S-Max.

* When the mode is switched successfully, you will hear two beeps.

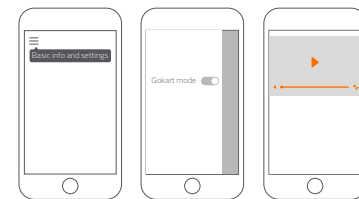
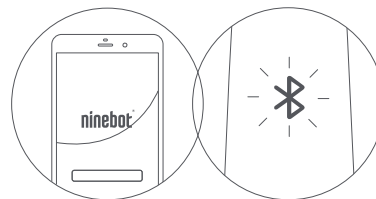

7 Learning to Ride

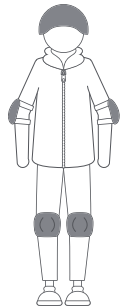

Wear an approved helmet and other protective gear to minimize any possible injury.

Note: Minors must study and ride under the supervision of their guardians.

After activation, the App will lead you through the New Rider Tutorial. Please follow the instructions in the App and in this manual.

For your safety, the S-Max will limit the max speed to 4.3 mph (7 km/h) until you complete the New Rider Tutorial.

After completing the New Rider Tutorial, the max speed will be limited to 6.2 mph (10 km/h).

For the first 0.6 miles (1 km) completed, you can disable the speed limiter via the App and reach a maximum speed of S-Max (see specifications).

** The actual speed limit will be increased or decreased depending on your riding habits and experience.*

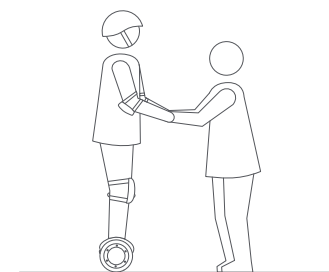
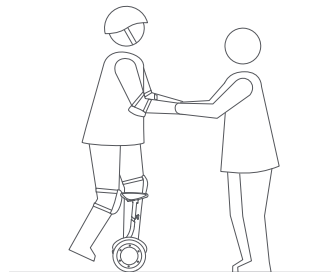

3 Slowly transfer your weight onto the S-Max. The unit will beep, indicating it is now in Balance Mode. Slowly step on with your other foot.

4 Stand with your weight evenly distributed on both feet and relax, looking straight ahead.

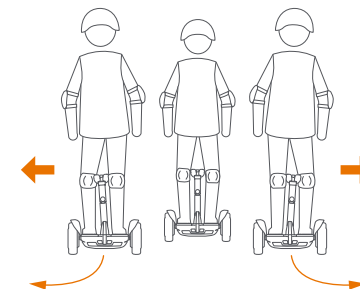
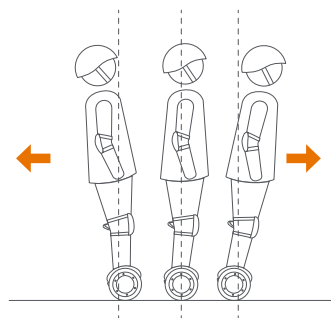
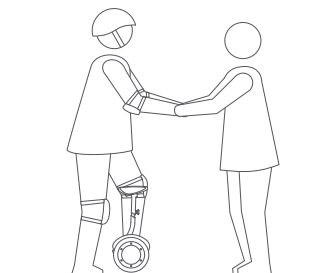
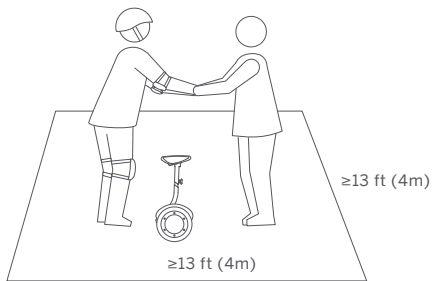

1 Go to a large open area and ask a friend to assist you on your first ride.
** Always step on/off from the back of the vehicle.*

2 Lightly place one foot on the foot mat, while keeping your other foot on the ground holding your weight. Do not press the steering bar with your leg.

5 Gently lean your body forward and backward to control your movement.

6 To turn, gently lean left or right against the steering bar.

8 Warning

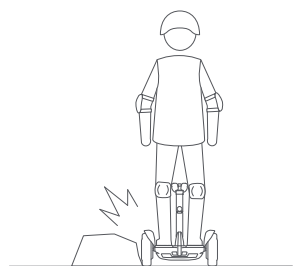

 Avoid contacting obstacles with the tire/wheel.

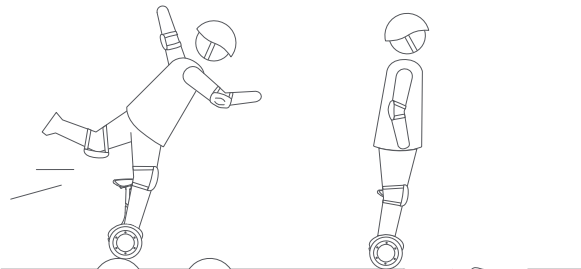

 When traversing small bumps or uneven terrain, maintain a moderate speed of 2–6 mph (3–10 km/h) and keep your knees bent. Do not go too slow or too fast; otherwise, you may lose control and fall.

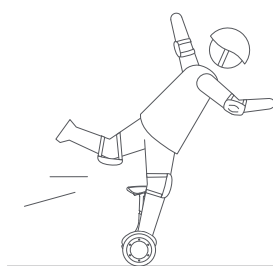

 DO NOT attempt stunts of any kind. Always keep both feet on the foot mats.

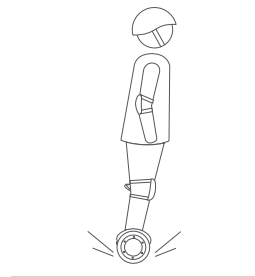

 Maintain contact with the ground at all times. Do not jump or attempt stunts.



 DO NOT ride on low traction surfaces (including, but not limited to, wet ground, loose sand, loose gravel, and ice).

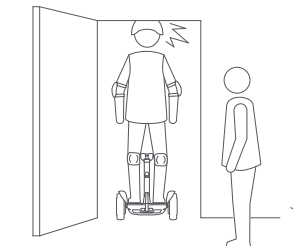

 Watch your head when passing through doorways.

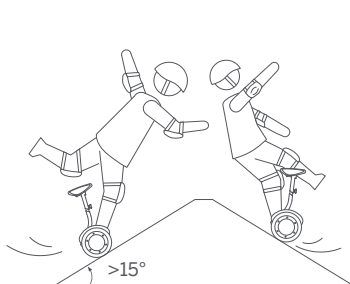

 Avoid slopes steeper than 15°.

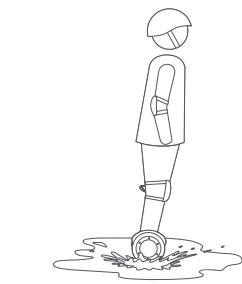

 DO NOT ride through puddles or other bodies of water. Do not get wet.

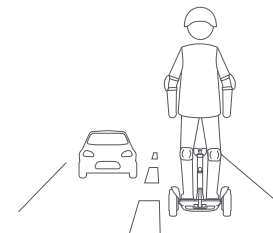

 DO NOT ride on public roads, motorways, or highways unless the local laws or regulations have exceptions.

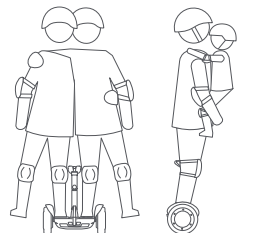

 For one rider only. DO NOT ride double or carry any passengers. DO NOT carry a child.

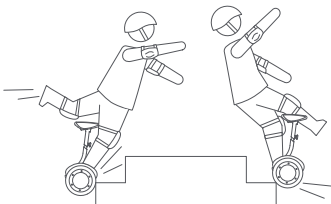

 DO NOT ride over holes, curbs, steps, or other obstacles.



You must read and understand the Warnings and Safe Riding instructions in this manual before attempting to ride the vehicle. Failure to follow these warnings could result in death or serious injury due to: loss of balance, traction, and/or control collisions and falls.

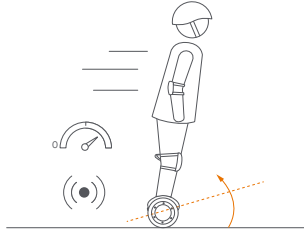

! DO NOT accelerate when the vehicle tilts back or sounds an alarm (speed limiter). Do not attempt to override the speed limiter.

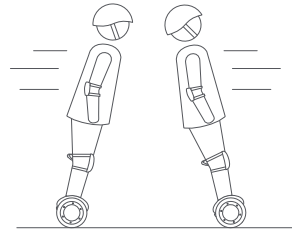

! DO NOT accelerate or decelerate abruptly. Do not lean more than 5° or accelerate/decelerate faster than 2.5 mph/s (4 km/h/s).

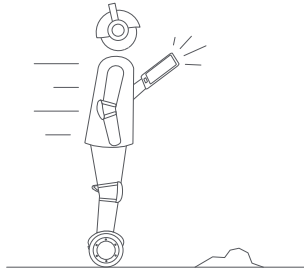

! Do NOT use a mobile phone or wear earphones when riding.

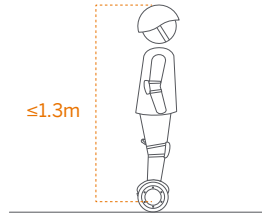

! The rider must be more than 1.3 m in height and 40 kg in weight.

9 Bluetooth Remote Control

You can use the Segway-Ninebot App to drive your Ninebot S-Max.

Steps:

1. Open the App and connect your S-Max.
2. Tap the icon (📶).
3. Drag the virtual joystick (🕹️) to drive your S-Max.

The default maximum speed is 4.3 mph (7.0 km/h), but you can change the max speed in the App.

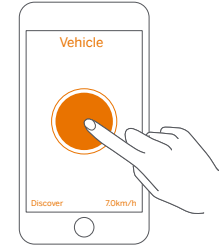
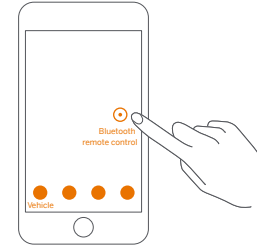

! WARNING:

1. Do not stand on the S-Max when it is under Bluetooth remote control. Doing so risks serious personal injury or damage.
2. Do not use Bluetooth remote control in crowded areas or where there is a potential risk of endangering people or property if operated in an unsafe manner.
3. The Bluetooth range is 30–50 feet (10–15 meters). If your device goes outside Bluetooth range, the S-Max will stop moving in Bluetooth remote control.

10 Lifting and Power-assist Mode

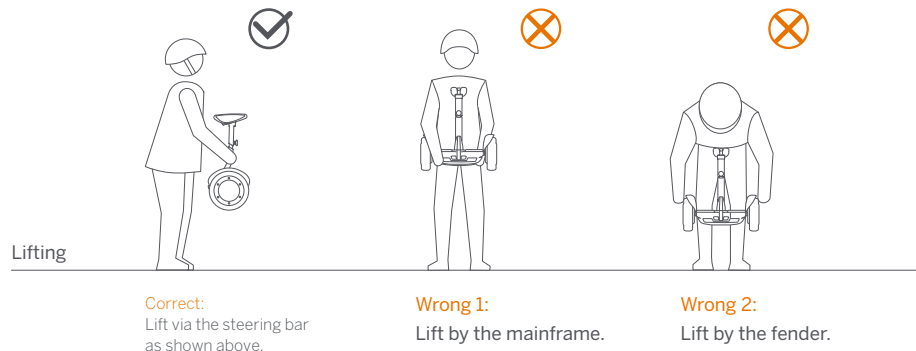

⚠ Operating the wrong way may injure your fingers/hands.

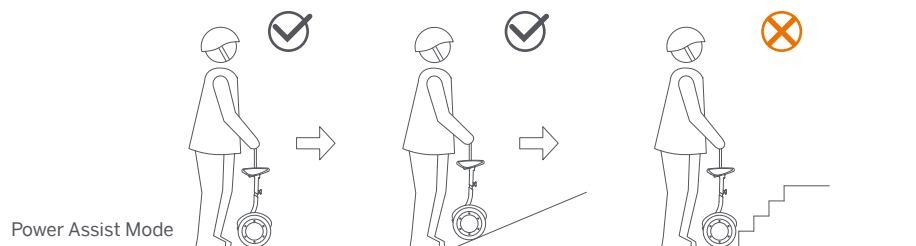

Pull up the guide bar to enter Power Assist Mode (powered on, with no rider).
Steer the S-Max across smooth surfaces using the guide bar.

Do not guide it upstairs, across potholes, over large cracked/uneven surfaces, or over other obstacles.

11 Specifications

Ninebot S-Max		
Product	Model	N3M432
	Dimensions	10.3 × 22.8 × (25.4–37.6) in / 262 × 578 × (645–955) mm ^[1]
Weight	Payload	88.2–137.4 lbs / 40–85 kg
	Net Weight	Approx. 46.3 lbs (21 kg)
Rider	Age	16–60 years old
	Height	51.2–78.7 in / 130–200 cm
Machine Parameters	Max. Speed	Approx. 12.4 mph (20 km/h)
	Typical Range ^[2]	Approx. 23.6 mph (38 km)
	Max. Slope	Approx. 15 °
	Traversable Terrain	Pavement, packed dirt, slopes < 15 °, obstacles < 0.4 in (1 cm), gaps < 1.2 in (3 cm)
	Operating Temperature	14–104°F (-10–40°C)
	Storage Temperature	-4–122°F (-20–50°C)
	IP Rating	IP54
	Charge Time	4 hours
Battery	Nominal Voltage	55.5 V DC
	Max. Charging Voltage	59.5 V DC
	Nominal Capacity	432 Wh
	Charging Temperature	32–104°F (0–40°C)
Battery Management System	Over-voltage, under-voltage, short circuit, and over-heating protection. Auto-sleep and auto-wake.	
Motors	Nominal Power	500 W × 2
	Max. Power	2400 W × 2
Charger	Input Voltage	100–240 VAC
	Output Voltage	59.5 VDC
	Nominal Power	120 W
	Output Current	2 A
Tire	Tire	Tire width: 2.7 in (68 mm); 10 × 2.75 in, hollow solid tire

[1] The two values in brackets are the lowest distance from the ground to the highest part of the mainframe.

[2] Typical Range: tested while riding under full power, 165 lbs (75 kg) load, 77°F (25°C), 60% of max. speed on average on pavement.

* Some of the factors that affect range include: speed, number of starts and stops, ambient temperature, etc.

12 Certifications

This product is certified to ANSI/CAN/UL-2272 by TUV Rheinland.
The battery complies with UN/DOT 38.3.
The battery complies with ANSI/UL 2271.

Federal Communications Commission (FCC) Compliance Statement for USA

This device complies with part 15 of the FCC rules. Operation is subject to the following two conditions: (1) This device may not cause harmful interference, and (2) this device must accept any interference received, including interference that may cause undesired operation.

NOTE

This equipment has been tested and found to comply with the limits for a Class B digital device, pursuant to part 15 of the FCC Rules. These limits are designed to provide reasonable protection against harmful interference in a residential installation. This equipment generates, uses and can radiate radio frequency energy and, if not installed and used in accordance with the instructions, may cause harmful interference to radio communications. However, there is no guarantee that interference will not occur in a particular installation. If this equipment does cause harmful interference to radio or television reception, which can be determined by turning the equipment off and on, the user is encouraged to try to correct the interference by one or more of the following measures:

- Reorient or relocate the receiving antenna.
- Increase the separation between the equipment and receiver.
- Connect the equipment into an outlet on a circuit different from that to which the receiver is connected.
- Consult the dealer or an experienced radio/TV technician for help.

This equipment complies with FCC radiation exposure limits set forth for an uncontrolled environment.

Cet équipement est conforme aux limites d'exposition aux radiations de la IC définies pour un environnement non contrôlé.

Industry Canada (IC) Compliance Statement for Canada

This device complies with Industry Canada license-exempt RSS standard (s). Operation is subject to the following two conditions: (1) this device may not cause interference, and (2) this device must accept any interference, including interference that may cause undesired operation of the device.

CAN ICES-3 (B)/NMB-3(B)

"Le présent appareil est conforme aux CNR d'Industrie Canada applicables aux appareils radio exempts de licence. L'exploitation est autorisée aux deux conditions suivantes : (1) l'appareil ne doit pas produire de brouillage, et (2) l'utilisateur de l'appareil doit accepter tout brouillage radioélectrique subi, même si le brouillage est susceptible d'en compromettre le fonctionnement."

Neither Segway Inc. nor Ninebot is responsible for any changes or modifications not expressly approved by Segway Inc. or Ninebot. Such modifications could void the user's authority to operate the equipment.

FCC ID: 2ALSS-PS0002
IC: 22636-PS0002

Assembly and Riding Safety Video

 After disassembling the steering bar of S-Max, it can be mounted onto the body of the Gokart and assembled into Ninebot GoKart Pro.

* Switch the S-Max to Gokart mode on the App before assembly.

How to: Log in on the App > connect your S-Max > **Settings** > **Gokart mode**.

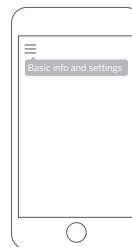

Scan the QR code to watch the
Assembly and Riding Safety Video.

Maintenance

Cleaning and Storing

Use a soft, wet cloth to wipe the mainframe clean. Hard to remove dirt can be scrubbed with a toothbrush and toothpaste, then cleaned with a soft, wet cloth. Store your vehicle in a cool, dry place. Do not store it outdoors for extended periods of time. Exposure to sunlight and temperature extremes (both hot and cold) will accelerate the aging process of the plastic components and may reduce battery life.

WARNING

Do not wash your Gokart Pro or S-Max with alcohol, gasoline, acetone, or other corrosive/volatile solvents. These substances may damage the appearance and internal structure of the vehicle. Do not wash your vehicle with a power washer or high pressure hose.

Make sure the Gokart Pro or S-Max is powered OFF, the charging cable is unplugged, and the rubber cap on the charge port is tightly sealed before cleaning; otherwise you may expose yourself to electric shock or damage the electronic components.

Battery Pack Maintenance

1. Do not use battery packs of other models or brands, otherwise there may be safety risks.
2. Only use a Ninebot or Segway approved charge cable. Please use it properly within the rated range.
3. Do not place the battery pack in the fire. Doing so will cause battery failure, overheating or even fire and explosion.
4. Do not store or charge the battery at temperatures outside the stated limits (see Specifications).
5. Do not discard or destroy the battery. Refer to your local laws and regulations regarding battery recycling and/or disposal.
6. Remember to charge the battery after each use. Completely draining the battery may cause permanent damage to the battery.

NOTE

Typically, a fully charged battery should retain charge for 120-180 days when in standby. Electronics inside the battery record the charge-discharge condition of the battery; damage caused by over-discharge or under-discharge will not be covered by the Limited Warranty.

A well-maintained battery can perform well even after many miles of riding. Charge the battery after each ride and avoid draining the battery completely. When used at room temperature (70°F [22°C]) the battery range and performance is at its best; whereas using it at temperatures below 32°F (0°C) can decrease range and performance. Typically, at -4°F (-20°C) range can be half that of the same battery at 70°F (22°C). The battery range will recover when the temperature rises. More details are available in the App.

WARNING

Do not attempt to disassemble the battery. Risk of fire. No user-serviceable parts. Do not ride when the ambient temperature is outside the machine operation temperature (see Specifications) because low/high temperatures will limit the maximum power/torque. Doing so could cause personal injury or property damage due to slips or falls.

Trademark and Legal Statement

Ninebot is a registered trademark of Ninebot (Tianjin) Tech Co., Ltd; Segway and the Rider Design are the registered trademarks of Segway Inc., Bluetooth is the registered trademark of BLUETOOTH SIG, INC.; Android, Google Play are trademarks of Google Inc., App Store is a service mark of Apple Inc., The respective owners reserve the rights of their trademarks referred to in this manual.

We have attempted to include descriptions and instructions for all the functions of the Ninebot Gokart Pro & Ninebot S-Max at the time of printing. However, due to the constant improvement of product features and changes of design, your Ninebot Gokart Pro & Ninebot S-Max may differ slightly from the one shown in this document. Visit Apple App Store (iOS) or Google Play Store (Android) to download and install the App.

Please note that there are multiple Segway and Ninebot models with different functions, and some of the functions mentioned herein may not apply to your unit. The manufacturer reserves the right to change the design and functionality of the Ninebot Gokart Pro & Ninebot S-Max product and documentation without prior notice.

© 2020 Ninebot (Beijing) Tech Co., Ltd. All rights reserved.

Ninebot Gokart Pro Legal Statement:

1. Please read the User Manual carefully and learn how to ride Gokart. Make sure you understand all the instructions and safety warnings. In order to minimize the risks, you're obliged to read the User Manual carefully before your riding. It covers most knowledge about how to ride the Gokart safely and how to take appropriate precautions. If it is difficult for you to fully follow the riding instructions of the User Manual, please do not attempt to ride Your Gokart casually. Neither Ninebot nor Segway is responsible for any injuries, damages or legal disputes caused by a user's inexperience or failure to follow the instructions in this manual.
2. Please check and obey your local laws or regulations. IT IS USER'S RESPONSIBILITY TO COMPLY WITH ALL LAWS PERTAINING TO THE USE OF GOKART OR SIMILAR PRODUCTS IN YOUR JURISDICTION. Various countries or regions have different laws and regulations about Gokart, please note:
 - (1) A helmet may be legally required by local law or regulation in your jurisdiction.
 - (2) A Driving and/or Vehicle License may be legally required by local law or regulation in your area.
 - (3) Your Gokart is not allowed to be driven in motorway or highway in.
You can gain further guidance from the relevant department(s) in your country or region.
3. Your Gokart is not treated as road vehicles and not allowed on public roadways. You are not allowed to ride your Gokart to attend any go-kart racings or any other professional racing competitions.
4. Please ensure yourself timely upon purchase of the product to minimize the risks of use.
5. Please check whether Your Gokart and its accessories are in good condition immediately when you receiving them.
6. All components of Gokart must be properly installed as per in the User Manual. Inappropriate installation may lead to loss of control, collisions and falls.
7. The product may contain removable components and small parts. Please keep it out of the reach of children to avoid choking hazards.
8. Before using Your Gokart, please check its tire performance, battery level and vehicle installation status and all functional



Manuel de l'utilisateur

Ninebot S-Max

ninebot®

Ninebot S-Max

(Ci-intitulé S-Max)

1 Sécurité en conduisant

1. Le S-Max est un produit récréatif. Avant de maîtriser les compétences en conduite, vous devez pratiquer. Ni Ninebot (signifie Ninebot -Beijing- Tech Co., Ltd. et ses filiales et sociétés affiliées) ni Segway Inc. ne sont responsables des blessures ou dommages causés par l'inexpérience d'un pilote ou l'irrespect des instructions contenues dans ce document.
2. Sachez que vous pouvez minimiser les risques en suivant toutes les instructions et avertissements de ce manuel, mais vous ne pouvez pas éliminer tous les risques. Rappelez-vous que chaque fois que vous roulez sur le S-Max, vous risquez d'occasionner des blessures (pouvant être mortelles) en raison d'une perte de contrôle, de collisions et de chutes. Lorsque vous entrez dans des espaces publics, respectez toujours les lois et règlements locaux. Comme dans le cas de tous autres véhicules, lorsque vous roulez vite, les distances de freinage sont plus longues. Un freinage soudain sur des surfaces lisses pourrait faire déraiper les roues, entraîner une perte d'équilibre ou des chutes. Soyez prudent et gardez toujours une distance de sécurité entre vous et les autres personnes ou véhicules, lorsque vous roulez. Soyez vigilant et ralentissez lorsque vous entrez dans des zones inconnues.
3. Portez toujours un casque lorsque vous roulez. Utilisez un casque de vélo ou de planche à roulettes agréé qui s'adapte correctement, en mettant la mentonnière ; casque protégeant l'arrière de votre tête.
4. Pour une première sortie, ne la faites pas dans un endroit où vous pourriez croiser des enfants, des piétons, des animaux de compagnie, des véhicules, des bicyclettes ou d'autres obstacles et dangers potentiels.
5. Respectez les piétons en leur cédant toujours le passage. Passez sur la gauche chaque fois que possible. Lorsque vous croisez un piéton, restez à droite et ralentissez. Évitez de surprendre les piétons. Lorsque vous vous en approchez par derrière, faites-leur savoir que vous arrivez et ralentissez à leur vitesse (marche) en passant. Veuillez respecter les lois et règlements locaux en matière de circulation.
6. Dans les endroits où les lois et règlements régissant les véhicules électriques à auto-équilibre sont absents, conformez-vous aux directives de sécurité décrites dans ce manuel. Ni Ninebot ni Segway Inc. ne sont responsables des dommages matériels, blessures/décès, accidents ou litiges juridiques causés par des violations des consignes de sécurité.
7. N'autorisez personne à piloter votre S-Max seul, à moins qu'il n'ait lu attentivement ce manuel, regardé la vidéo sur la sécurité et suivi le Tutoriel New Rider (nouveau conducteur) sur l'application Segway-Ninebot. La sécurité des nouveaux pilotes est de votre ressort. Aidez les nouveaux pilotes jusqu'à ce qu'ils sachent utiliser normalement et en toute confiance le S-Max. Assurez-vous que chaque nouveau conducteur porte un casque et autres équipements de protection.
8. Avant chaque sortie, vérifiez pour voir si des attaches sont desserrées, des pièces endommagées et si la pression des pneus n'est pas trop faible. Si le S-Max émet des sons anormaux ou qu'une alarme est déclenchée, arrêtez immédiatement de rouler. Vérifiez votre S-Max via l'application Segway-Ninebot et appelez votre revendeur/distributeur pour obtenir de l'aide.
9. Restez vigilant ! Regardez à la fois loin devant et juste devant votre S-Max — vos yeux sont votre meilleur outil pour éviter en toute sécurité les obstacles et les surfaces très peu portueuses (notamment mais sans s'y limiter, tout sol mouillé, sable glissant, gravier et la glace).
10. Pour réduire les risques de blessure, vous devez lire et suivre tous les avis de type « ATTENTION » et « AVERTISSEMENT » du présent document. Ne roulez pas à une vitesse dangereuse. En aucun cas, vous ne devez rouler sur des routes avec des véhicules à moteur. Le fabricant recommande aux conducteur d'être âgés de 16 ans et plus. Suivez toujours ces consignes de sécurité :

- A. Les personnes qui ne devraient pas monter sur le S-Max sont :
- Toute personne sous l'influence de l'alcool ou de la drogue.
 - Toute personne souffrant d'une maladie pour lesquelles une activité physique intense est un risque pour leur santé.
 - Toute personne sujette à problèmes d'équilibre ou de motricité qui nuiraient au maintien de leur équilibre.
 - Toute personne dont la taille ou le poids est en dehors des limites indiquées (voir les **spécifications**).
 - Les femmes enceintes.
- B. Les conducteurs de moins de 16 ans doivent rouler sous la supervision d'un adulte.
- C. Respectez les lois et la réglementation locale en conduisant ce produit. Ne roulez pas là où les lois locales l'interdisent.
- D. Pour rouler en toute sécurité, vous devez être en mesure de voir clairement ce qui se trouve devant vous, et les autres doivent pouvoir vous distinguer sans problèmes.
- E. Ne roulez pas dans la neige, sous la pluie, ou sur des routes humides, boueuses, glacées ou glissantes pour quelque raison que ce soit. Ne roulez pas sur des obstacles (sable, gravier ou bâtons). Vous pourriez être sujet à une perte d'équilibre ou de traction et tomber.
- F. N'accélérez et ne décélérez pas soudainement. N'accélérez pas lorsque le S-Max s'incline en arrière ou déclenche une alarme. Ne tentez pas de couper le limiteur de vitesse.
- N'essayez pas de charger votre S-Max si le chargeur ou la prise de courant est mouillé.
 - Comme pour tout appareil électronique, utilisez un système de protection contre les surtensions lorsque vous le chargez afin de protéger votre S-Max contre les dommages dus aux surtensions et aux pics de tension. Utilisez uniquement le chargeur fourni par Segway. N'utilisez pas de chargeur provenant d'un autre produit.
 - Utilisez uniquement les pièces et accessoires approuvés par Ninebot ou Segway. Ne modifiez pas votre S-Max. Les modifications apportées à votre S-Max pourraient interférer avec le fonctionnement du S-Max, entraîner des blessures graves et/ou des dommages, et pourraient annuler la garantie limitée.
 - Ne vous asseyez pas sur la barre de direction. Vous pourriez gravement vous blesser et/ou endommager votre S-Max.
 - Une exposition prolongée aux rayons UV, à la pluie et aux éléments peut endommager les matériaux de l'enceinte. Rangez le produit en intérieur lorsqu'il n'est pas utilisé.
 - ATTENTION — Risque d'incendie et de choc électrique — aucune pièce ne peut être révisée par l'utilisateur. Ne touchez pas les contacts métalliques, ne démontez pas ni ne percez le boîtier. Tenez-vous à l'écart des objets métalliques pour éviter les courts-circuits.
 - Elles ne doivent pas être utilisées à des altitudes supérieures à 2000 m au-dessus du niveau de la mer.

2 Diagramme

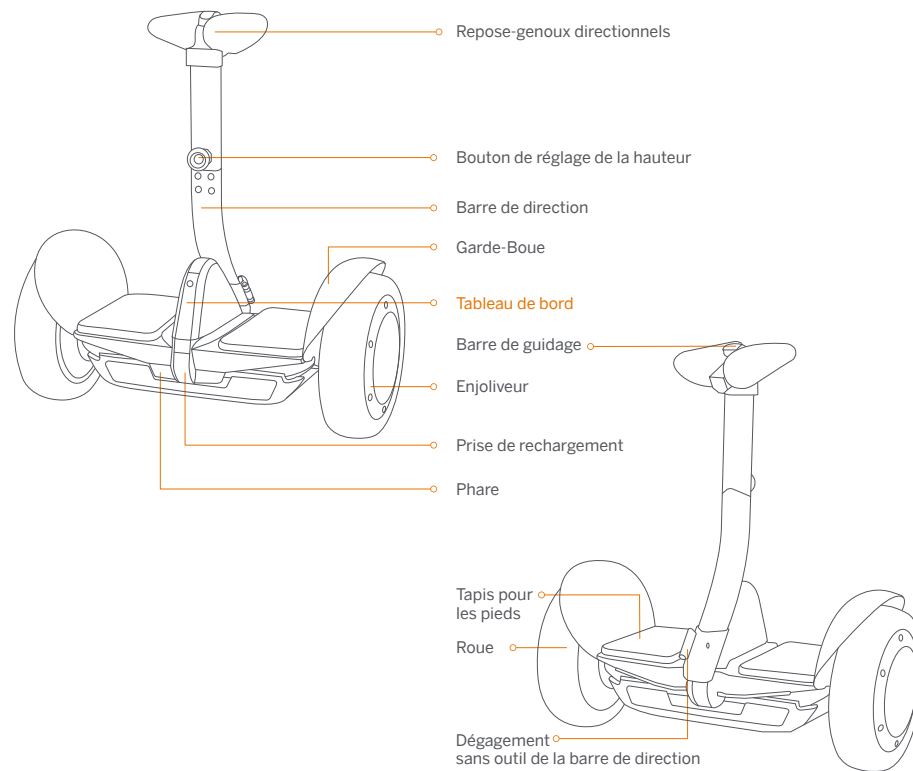

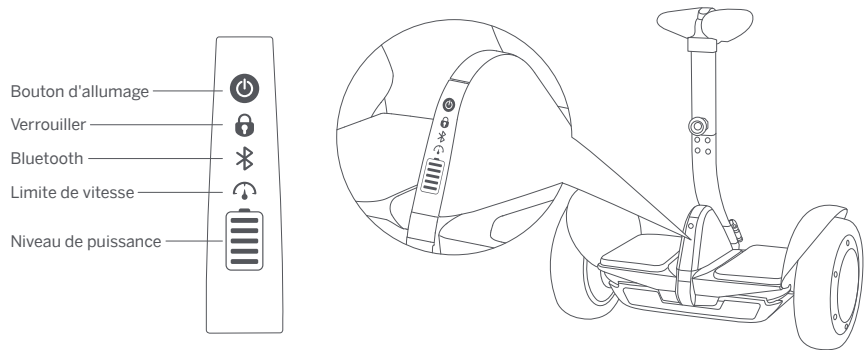

Bouton d'allumage
 Verrouiller
 Bluetooth
 Limite de vitesse
 Niveau de puissance



Bouton d'allumage

Allumer/éteindre.
 Le S-Max s'éteint automatiquement lorsqu'il est inactif pendant 10 minutes ou lorsqu'il est posé (à l'horizontale) pendant plus de 30 secondes.



Verrouiller

Allumez le mode de verrouillage via l'application. Le S-Max et l'application vibrent et une alarme se déclenche si quelqu'un le bouge. Une alarme se déclenche également sur la télécommande si elle est allumée et à portée (65 pieds [20 mètres]) du S-Max.



Bluetooth

Lorsque l'application est connectée au S-Max, cette icône brillera régulièrement. Lorsque Bluetooth est allumé (mais pas connecté à un téléphone intelligent), cette icône clignote.



Limite de vitesse

Allumez et ajustez la limite de vitesse via l'application. Lorsque l'icône est allumée, la limite de vitesse est allumée. Cette limite de vitesse peut être ajustée sur l'application. Lorsque vous approchez de la limite de vitesse, le S-Max s'incline en arrière.



Niveau de puissance

Indique l'autonomie restante de la batterie. Chaque bloc équivaut à environ 20 % de niveau de puissance. Lorsque la batterie est presque vide, cette icône clignote et le S-Max émet un bip, indiquant que vous devez charger votre S-Max. Votre S-Max réduira progressivement la limite de vitesse maximale au fur et à mesure que le niveau de puissance diminue progressivement. Utilisez l'application pour afficher la puissance restante et la plage restante estimée.

3 Retirez le S-Max du Gokart

Éteignez le Gokart avant de le démonter.



1. Tournez dans le sens inverse des aiguilles d'une montre pour débrancher la rallonge.

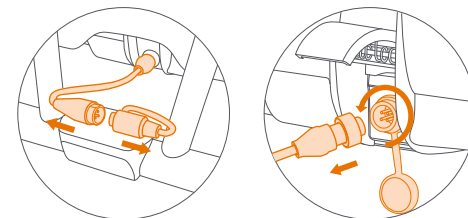

2. Desserrez les sangles et sortez le S-Max.
 * Si vous soulevez le châssis tout seul, ne soulevez pas l'arrière de plus de 19° ou vous pourriez endommager le pare-chocs.



Ne soulevez pas l'aileron arrière.

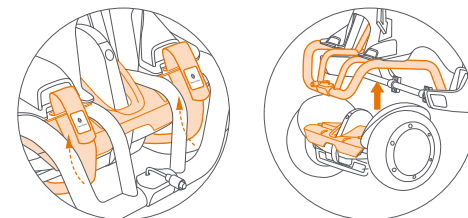

3. Retirez le patin adaptateur du S-Max.

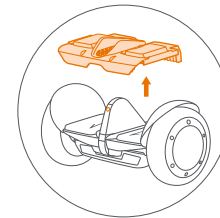

4 Montage de votre S-Max

Installez la barre de direction

1 Insérez la barre de direction dans la partie principale du S-Max.

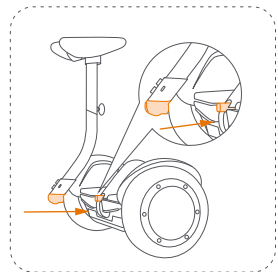

2 Vissez les deux vis. (Voir accessoires n° 3)

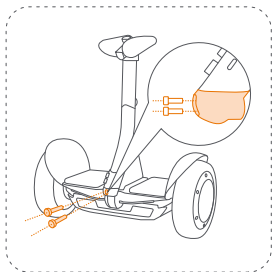

3 Mettez le capuchon.

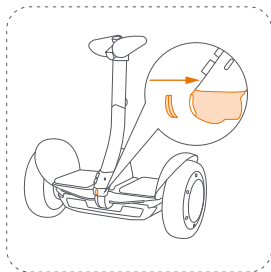

Ajustez la hauteur des repose-genoux directionnels

1 Tournez le bouton de réglage de la hauteur dans le sens contraire des aiguilles d'une montre.

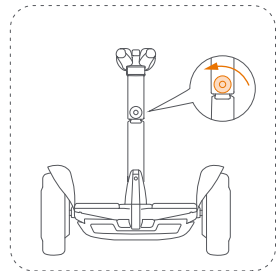

2 Soulevez les repose-genoux directionnels à la hauteur désirée. Tournez le bouton de réglage de la hauteur dans le sens des aiguilles d'une montre pour serrer.

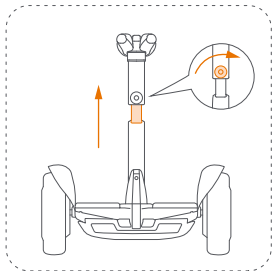

* Soulevez la barre de guidage pour aider à diriger le S-Max sans pilote lorsqu'il est allumé.

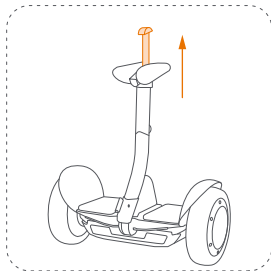

⚠ Avertissement :
NE l'utilisez PAS pour soulever ou transporter le S-Max.

Remplacement des pneus

* Les pneus sont sujets à l'usure et doivent être achetés séparément.

1 Retirez les six vis du pneu.

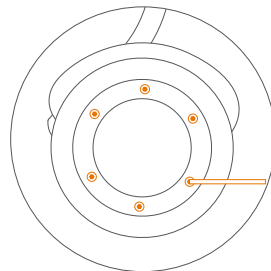

2 Retirez les enjoleurs, puis retirez le pneu extérieur.

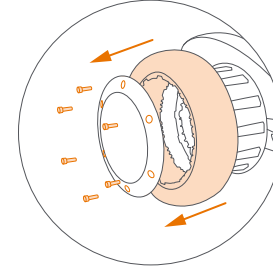

3 Retirez les enjoleurs, puis retirez le pneu extérieur.

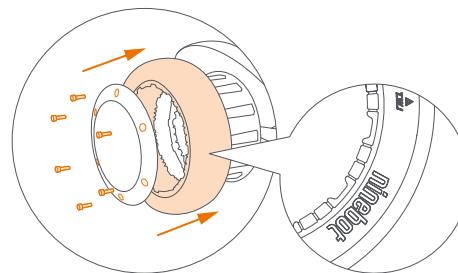

⚠ Le côté imprimé doit être orienté vers l'extérieur.

* Les étapes ci-dessus ne concerne que le remplacement des pneus arrière.

⚠ Le pneu confortable est uniquement pour le S-Max.

5 Chargement

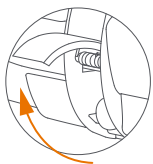
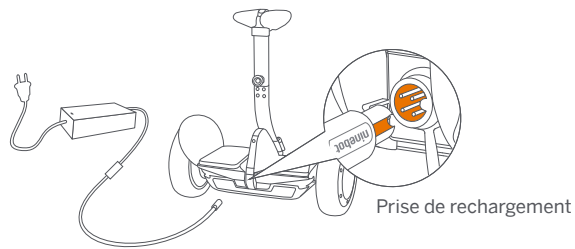

1. Soulevez le couvercle

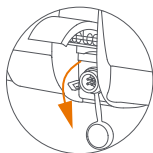

2. Ouvrez le capuchon en caoutchouc



3. Insérez la fiche dans la prise
* Un mauvais rechargement peut endommager le véhicule.

Votre S-Max est complètement chargé lorsque la LED du chargeur passe du rouge (charge) au vert (charge au fur et à mesure du déchargement).

⚠ AVERTISSEMENT

Utilisez UNIQUEMENT le chargeur d'origine, sinon la batterie sera endommagée et il y a un risque d'incendie. N'utilisez PAS de piles humides ou endommagées. NE chargez PAS lorsque la prise de rechargement ou le fil est mouillé.

6 Avant la première sortie



Application Segway-Ninebot

Apprendre à conduire le S-Max comporte quelques risques. Vous devez lire les consignes de sécurité et suivre le tutoriel du nouveau pilote se trouvant sur l'application, avant votre toute première sortie.

Pour votre sécurité, votre S-Max n'est pas activé à cet instant, et il émettra un bip occasionnel une fois allumé.

Avant d'être activé, le S-Max reste à une vitesse et une sensibilité directionnelle très faibles. Installez l'application sur votre appareil portable (avec Bluetooth 4.1 ou toute version plus récente), connectez-vous au S-Max grâce à Bluetooth, et suivez les instructions se trouvant sur l'application pour activer votre S-Max, et suivez la formation.

Scannez le code QR pour télécharger l'application (iOS 9.0 ou supérieur, Android™ 4.3 ou supérieur).

1. Installez l'application et enregistrez-vous / connectez-vous.

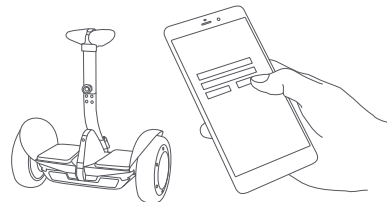

2. Allumez le S-Max. L'icône Bluetooth clignote indiquant que S-Max est en attente d'une connexion.

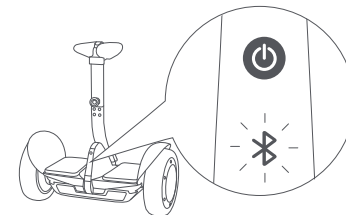

3. Cliquez sur **Véhicule > Recherche l'appareil** pour vous connecter à votre S-Max. Le S-Max émet un bip lorsque la connexion est établie. L'icône Bluetooth cessera de clignoter et restera allumée.

4. Faites passer le S-Max en mode Auto-équilibrage sur l'App*. Suivez les instructions pour regarder la vidéo sur la sécurité en conduisant, suivez le tutoriel consacré à tout nouveau pilote, puis activez le S-Max.
* Lorsque le mode sera allumé, vous entendrez deux bips.

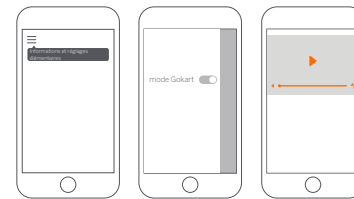
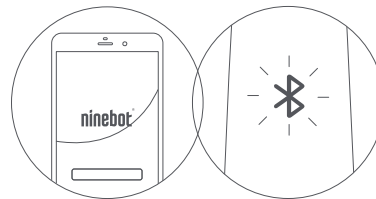

7 Apprendre à rouler

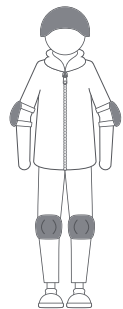

Portez un casque agréé et un équipement de protection pour minimiser toute blessure possible.

Remarque : Les mineurs doivent étudier et rouler sous la supervision de leurs tuteurs.

Après l'activation, l'application vous guidera dans votre parcours du Tutoriel New Rider. Veuillez suivre les instructions de l'application et de ce manuel.

Pour votre sécurité, le S-Max limitera la vitesse maximale à 7 km/h jusqu'à ce que vous ayez terminé le tutoriel New Rider.

Après avoir terminé le tutoriel New Rider, la vitesse maximale sera limitée à 10 km/h (6,2 mph).

Une fois les premiers 0,6 miles (1 km) terminés, vous pouvez couper le limiteur de vitesse via l'application et atteindre une vitesse maximale de S-Max (voir spécifications).

*** La limite de vitesse réelle sera augmentée ou diminuée en fonction de vos habitudes de conduite et de votre expérience.**

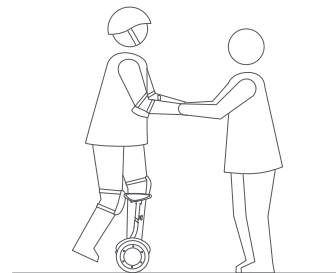

3 Transférez lentement votre poids sur le S-Max. L'appareil émet un signal sonore, indiquant qu'il est maintenant en mode Équilibrage. Installez lentement votre autre pied.

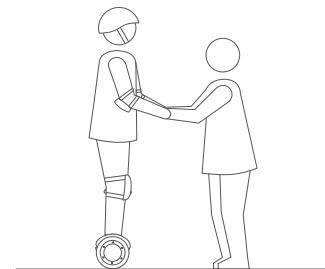

4 Tenez-vous en répartissant votre poids uniformément sur les deux pieds et détendez-vous, en regardant droit devant.

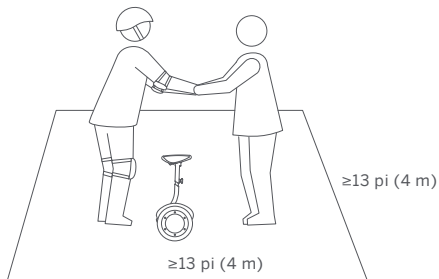

1 Allez dans un grand espace et demandez à un ami de vous aider lors de votre première sortie.
*** Descendez/montez toujours de l'arrière du véhicule.**

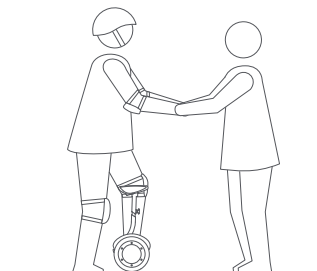

2 Mettez un pied légèrement sur le tapis, tout en gardant votre autre pied sur le sol en ne mettant pas tout votre poids dessus. N'appuyez pas sur la barre de direction avec votre jambe.

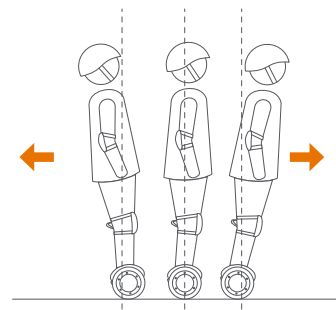

5 Penchez doucement votre corps vers l'avant et vers l'arrière pour contrôler votre mouvement.

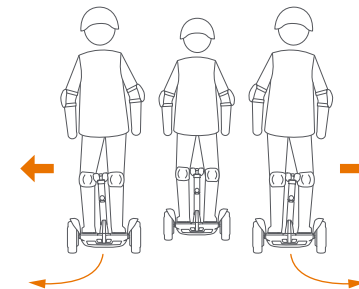

6 Pour tourner, penchez-vous doucement à gauche ou à droite en vous appuyant contre la barre de direction.

8 Avertissement

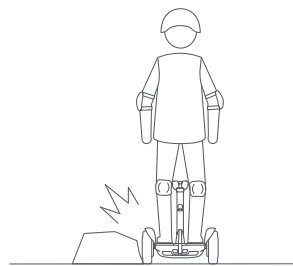

⚠ Évitez de toucher les obstacles avec le pneu ou la roue.

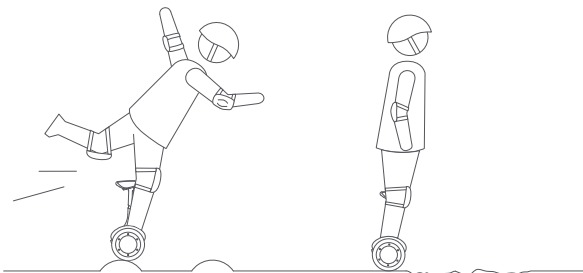

⚠ Lorsque vous traversez de petites bosses ou un terrain accidenté, maintenez une vitesse modérée de 3–10 km/h (2–6 mph) et tenez vos genoux pliés. N'allez pas trop lentement ou trop vite sinon, vous risquez de perdre le contrôle et de tomber.

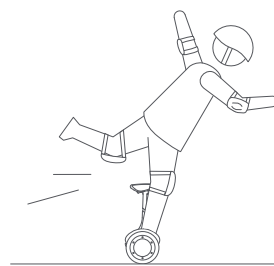

⚠ NE tentez PAS de cascades d'aucune sorte. Gardez toujours les deux pieds sur les tapis de sol.

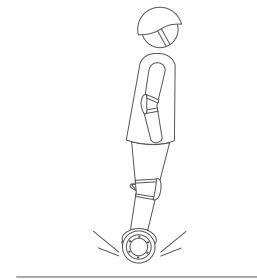

⚠ Restez en contact avec le sol à tout moment. Ne sautez pas ou ne tentez pas de cascades.



⚠ NE roulez PAS sur des surfaces à faible adhérence (y compris, mais sans s'y limiter, sur tout sol mouillé, sable glissant, gravier et glace).

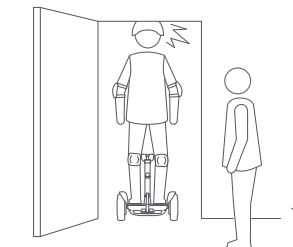

⚠ Surveillez votre tête en passant les portes.

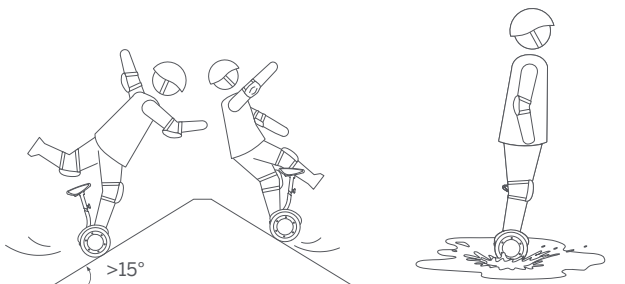

⚠ Évitez les pentes de plus de 15°.

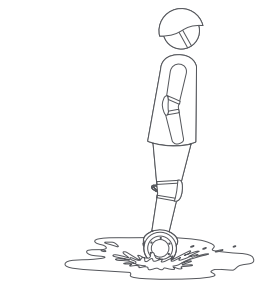

⚠ NE traversez PAS de flaques d'eau ni tous d'autres plans d'eau. Ne soyez pas mouillé.

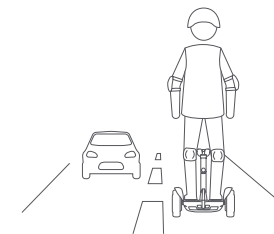

⚠ NE roulez PAS sur les routes publiques, les autoroutes ou les autoroutes, à moins que les lois ou règlements locaux ne prévoient des exceptions.

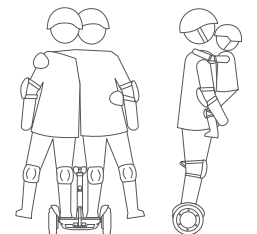

⚠ Pour un seul conducteur. NE roulez PAS à deux dessus et ne transportez pas de passagers. NE portez pas d'enfant.

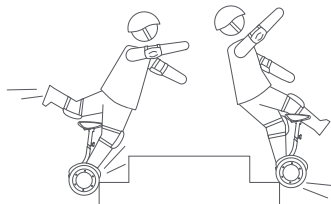

⚠ NE passez PAS au-dessus de trous, des bordures, des marches ou d'autres obstacles.



Vous devez lire et comprendre les instructions relatives aux avertissements et à la conduite en toute sécurité dans ce manuel avant de tenter de conduire le véhicule. Le fait de ne pas suivre ces avertissements pourrait entraîner la mort ou des blessures graves en raison d'une perte d'équilibre, d'un manque d'adhérence et/ou d'une collision et d'une chute.

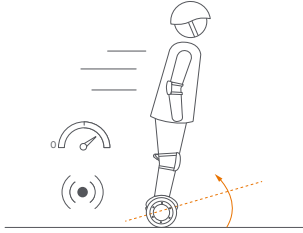

! N'accélérez PAS lorsque le véhicule s'incline en arrière ou déclenche une alarme (limiteur de vitesse). Ne tentez pas de couper le limiteur de vitesse.

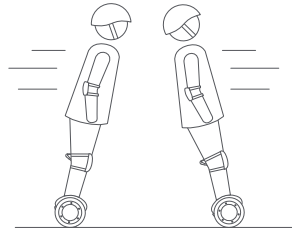

! N'accélérez ou ne ralentissez PAS brusquement. Ne vous penchez pas à plus de 5° ou n'accélérez/décélérez pas de plus de 2,5 mph/s (4 km/h/s).

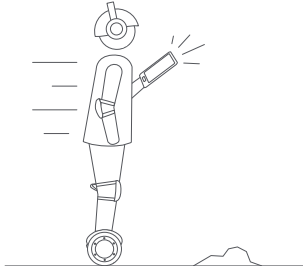

! N'utilisez PAS de téléphone portable ou ne portez pas d'écouteurs lorsque vous roulez.

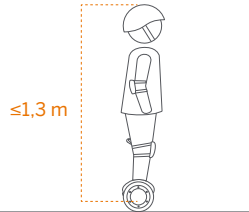

! La hauteur du conducteur doit être supérieure à 1,3 m et son poids de 40 kg.

9 Télécommande Bluetooth

Vous pouvez utiliser l'application Segway-Ninebot pour conduire votre Ninebot S-Max.

Étapes :

1. Ouvrez l'application et connectez votre S-Max.
2. Appuyez sur l'icône (●).
3. Faites glisser le joystick virtuel (●) pour conduire votre S-Max.

La vitesse maximale par défaut est de 4,3 mph (7,0 km/h), mais vous pouvez modifier la vitesse maximale sur l'application.

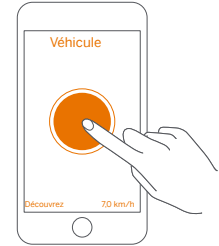
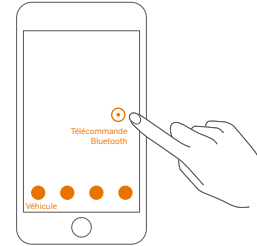

! AVERTISSEMENT :

1. Ne vous tenez pas sur le S-Max lorsqu'il est contrôlé par la télécommande Bluetooth. Vous risquez de vous blesser gravement.
2. N'utilisez pas la télécommande Bluetooth dans les zones surpeuplées ou où en présence d'un risque potentiel de mettre en danger des personnes ou du matériel, si elle est utilisée de manière risquée.
3. La portée de la connexion Bluetooth est de 30 à 50 pieds (10 à 15 mètres). Si votre appareil dépasse la portée de Bluetooth, le S-Max cessera de se déplacer sous le contrôle de la télécommande Bluetooth.

10 Mode levage et assistance électrique

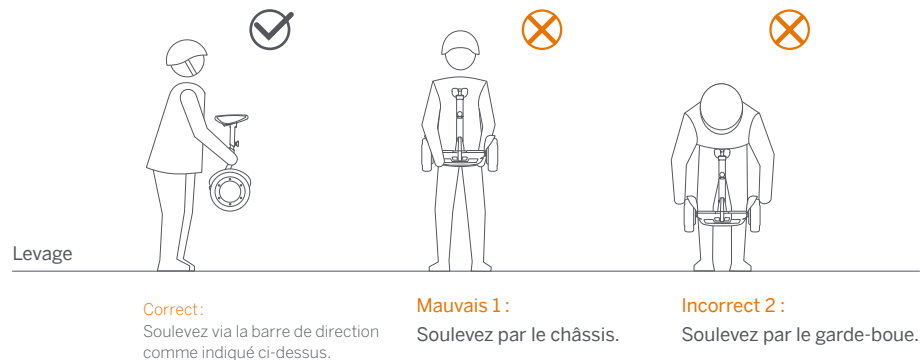

⚠ Toute mauvaise utilisation peut entraîner des blessures aux doigts et aux mains.

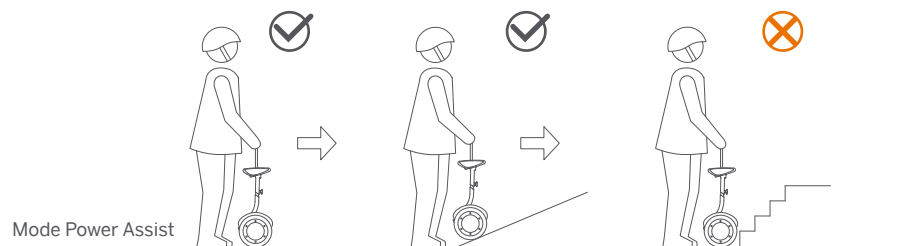

Tirez vers le haut la barre de guidage pour passer en mode Power Assist (allumé, sans conducteur). Orientez le S-Max sur des surfaces lisses à l'aide de la barre de guidage.

Ne le faites pas passer dans les escaliers, dans des nids de poule, sur de grandes surfaces craquées/irrégulières, ou sur d'autres obstacles.

11 Spécifications

Ninebot S-Max		
Produit	Modèle	N3M432
	Dimensions	10,3 × 22,8 × (25,4—37,6) dans/262 × 578 × (645—955) mm ^[1]
Poids	Charge utile	88,2 à 137,4 lbs/40—85 kg
	Poids net	Env. 46,3 lbs (21 kg)
Cavalier	Âge	16 à 60 ans
	Hauteur	51,2 à 78,7 po/130—200 cm
Paramètres de la machine	Tension max. Vitesse	Env. 12,4 mph (20 km/h)
	Plage type ^[2]	Env. 23,6 mph (38 km)
	Tension max. maximale	Env. 15°
	Terrain traversable	Chaussée, saleté en paquets, pentes < 15°, obstacles < 0,4 po (1 cm), espaces < 1,2 po (3 cm)
	Température de service	14—104 °F (-10—40 °C)
	Température d'entreposage	-4—122 °F (-20—50 °C)
	Classement IP	IP54
Batterie	Temps de charge	4 heures
	Tension nominale	55,5 V DC
	Tension max. de charge	59,5 V CC
	Capacité nominale	432 Wh
	Température de charge	32—104 °F (0—40 °C)
Système de gestion de la batterie	Protection contre la surtension, la sous-tension, les courts-circuits et la surchauffe. Mise en veille automatique et réveil automatique.	
Moteurs	Puissance nominale	500 W × 2
	Tension max. maximale	2 400 W × 2
Chargeur	Tension d'entrée	100—240 V CA
	Tension de sortie	59,5 V CC
	Puissance nominale	120 W
	Courant de sortie	2 A
Pneu	Pneu	Largeur des pneus: Pneu solide creux de 2,7 po (68 mm); 10 × 2,75 po

[1] Les deux valeurs entre parenthèses correspondent à la garde du sol.

[2] Plage type : testée en conduisant à pleine puissance, charge de 75 kg, 77 °F (25 °C), 60% de la vitesse maximale en moyenne sur la chaussée.

* Certains des facteurs qui influent sur la plage comprennent : la vitesse, le nombre de démarrages et d'arrêts, la température ambiante, etc.

12 Agréments

Ce produit est certifié ANSI/CAN/UL-2272 par TUV Rheinland.
La batterie est conforme à la norme UN/DOT 38.3.
La batterie est conforme à la norme ANSI/UL 2271.

Déclaration de conformité de la Federal Communications Commission (FCC) pour les États-Unis

Cet appareil est conforme à la partie 15 des règles FCC. L'utilisation du produit est soumise aux deux conditions suivantes: (1) Ce produit ne peut causer d'interférences nuisibles et (2) il doit pouvoir recevoir toute interférence, notamment toute interférence susceptible de provoquer un fonctionnement indésirable.

NOTE

Cet équipement a été testé et jugé conforme aux limites d'un appareil numérique de classe B, conformément à la partie 15 des Règles de la FCC. Ces limites sont établies pour apporter une protection raisonnable contre les interférences nuisibles dans une installation résidentielle. Cet équipement dégage, utilise et peut émettre des fréquences radio, et, s'il n'est pas installé et utilisé conformément aux instructions, il peut interférer avec les communications radio. Cependant, il n'y a aucune garantie que les interférences ne se produiront pas dans une installation particulière. Si cet équipement provoque des interférences préjudiciables à la réception de la radio ou de la télévision, qui peuvent être déterminées en éteignant et en allumant l'équipement, l'utilisateur est encouragé à essayer de remédier l'interférence par une ou plusieurs des mesures suivantes:

- Réorienter ou déplacer l'antenne réceptrice.
- Augmenter la distance entre l'équipement et le récepteur.
- Brancher l'équipement la prise d'un circuit différent de celui auquel le récepteur est connecté.
- Consulter le distributeur ou un technicien radio/télévision expérimenté pour obtenir de l'aide.

Cet équipement est conforme aux limites d'exposition aux rayonnements de la FCC, établies pour un environnement non contrôlé.

Cet équipement est conforme aux limites d'exposition aux radiations de la IC, définies pour un environnement non contrôlé.

Déclaration de conformité d'Industrie Canada (IC) pour le Canada

Cet appareil est conforme aux normes RSS d'Industrie Canada exemptées de licence. L'utilisation du produit est soumise aux deux conditions suivantes: (1) Ce produit ne peut causer d'interférences nuisibles et (2) il doit pouvoir recevoir toute interférence, notamment toute interférence susceptible de provoquer un fonctionnement indésirable du produit.

CAN ICES-3 (B)/NMB-3(B)

« Le présent appareil est conforme aux CNR d'Industrie Canada applicables aux appareils radio exempts de licence. L'exploitation est autorisée aux deux conditions suivantes: (1) l'appareil ne doit pas produire de brouillage, et (2) l'utilisateur de l'appareil doit accepter tout brouillage radioélectrique subi, même si le brouillage est susceptible d'en compromettre le fonctionnement. »

Ni Segway Inc. ni Ninebot ne sont responsables d'aucune altération ni modification non expressément approuvée par Segway Inc. ou Ninebot. Ce type de modifications ou d'altération pourraient annuler l'autorisation de l'utilisateur de faire fonctionner le produit.

ID FCC : 2ALS8-PS0002
IC : 22636-PS0002

Vidéo sur la sécurité en conduisant et le montage

 Après avoir démonté la barre de direction de S-Max, elle peut être montée sur le Gokart et montée sur le Ninebot GoKart Pro.

* Passez le S-Max en mode Gokart sur l'application avant montage.

Comment faire : Connectez-vous à l'application > connectez votre S-Max > Paramètres > mode Gokart.

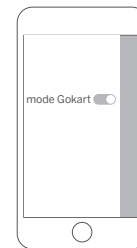

Scannez le code QR pour regarder la vidéo sur la sécurité en conduisant et le montage.

Entretien

Nettoyage et stockage

Utilisez un chiffon doux et humide pour nettoyer le châssis. La saleté difficile à enlevée peut être nettoyé avec une brosse à dents et un dentifrice, puis nettoyé avec un chiffon doux et humide. Rangez votre véhicule dans un endroit frais et sec. Ne le stockez pas à l'extérieur pendant de longues périodes. L'exposition à la lumière du soleil et à des températures extrêmes (chaudes et froides) accélère le vieillissement des pièces en plastique et peut réduire la durée utile de la batterie.



AVERTISSEMENT

Ne lavez pas votre Gokart Pro ou S-Max avec de l'alcool, de l'essence, de l'acétone ou d'autres solvants corrosifs/volatils. Ces substances peuvent endommager l'apparence et la structure interne du véhicule. Ne lavez pas votre véhicule dans une station électrique de lavage ou à l'aide d'un tuyau haute pression.

Assurez-vous que le Gokart Pro ou S-Max soit éteint, que le fil de charge soit débranché et que le bouchon en caoutchouc sur la prise de charge soit étanché avant nettoyage, sinon vous risquez de vous exposer à des chocs électriques ou d'endommager les composants électroniques.

Maintenance des batteries / piles

1. Vous vous exposez à des risques si vous utilisez les batteries d'autres modèles ou marques.
2. Utilisez uniquement un fil de charge approuvé Ninebot ou Segway. Veuillez l'utiliser correctement dans la plage nominale.
3. Ne mettez pas la batterie au feu. Vous provoqueriez une défaillance de la batterie, une surchauffe ou même un incendie et une explosion.
4. Ne stockez et ne chargez pas la batterie à des températures en dehors des limites indiquées (voir les spécifications).
5. Ne jetez pas ou ne détruisez pas la batterie. Reportez-vous aux lois et à la réglementation locales concernant le recyclage et/ou l'élimination des piles.
6. N'oubliez pas de charger la batterie après chaque utilisation. L'épuisement intégral de la batterie peut l'endommager de façon permanente.

NOTE

En règle générale, une batterie entièrement chargée doit conserver sa charge pendant 120 à 180 jours lorsqu'elle est en veille. Les composants électroniques se trouvant à l'intérieur de la batterie, enregistrent le niveau de charge de la batterie; les dommages causés par un déchargement excessif ou insuffisant ne seront pas couverts par la garantie limitée.

Une batterie bien entretenue peut continuer de fonctionner même après plusieurs kilomètres. Rechargez la batterie après chaque sortie et évitez de la vider complètement. Lorsqu'elle est utilisée à température ambiante (70 °F [22 °C]), la portée et les performances de la batterie sont optimales; cependant, son utilisation à des températures inférieures à 32 °F (0 °C) peut diminuer la portée et les performances. En règle générale, à -4 °F (-20 °C), la plage peut être la moitié de celle d'une même batterie à 70 °F (22 °C). La portée de la batterie se rétablira lorsque la température augmente. Davantage de détails se trouvent sur l'application.



AVERTISSEMENT

Ne tentez pas de démonter la batterie. Risque d'incendie. Aucune pièce pouvant être révisée par l'utilisateur. Ne roulez pas lorsque la température ambiante est en dehors de la température de service de la machine (voir Spécifications), car les températures basses ou élevées limitent la puissance maximale et le couple. Vous pourriez vous blesser ou endommager le matériel en raison de glissements ou de chutes.

Marque de commerce et déclaration juridique

Ninebot est la marque déposée de Ninebot (Tianjin) Tech Co., Ltd; Segway et le Rider Design sont les marques déposées de Segway Inc., Bluetooth est la marque déposée de BLUETOOTH SIG, INC.; Android, Google Play sont des marques de commerce de Google Inc., App Store est une marque de service d'Apple Inc. les propriétaires respectifs se réservent les droits de leurs marques de commerce mentionnés au présent manuel.

Nous avons tenté d'inclure des descriptions et des instructions pour toutes les fonctions du Ninebot Gokart Pro & Ninebot S-Max au moment de l'impression. Cependant, en raison de l'amélioration constante des caractéristiques du produit et des changements de conception, vos Ninebot Gokart Pro & Ninebot S-Max peuvent différer légèrement de ceux présentés dans ce document. Visitez Apple App Store (iOS) ou Google Play Store (Android) pour télécharger et installer l'application. Veuillez noter qu'il existe plusieurs modèles Segway et Ninebot ayant différentes fonctions, et certaines des fonctions mentionnées ici peuvent ne pas concerner votre appareil. Le fabricant se réserve le droit de modifier la conception et la fonctionnalité du produit Ninebot Gokart Pro & Ninebot S-Max et la documentation sans préavis.
© 2020 Ninebot (Beijing) Tech Co., Ltd. Tous droits réservés.

Ninebot Gokart Pro - Déclaration juridique :

1. Veuillez lire attentivement le manuel d'utilisation et apprendre à conduire le Gokart. Assurez-vous de bien comprendre toutes les consignes et les avertissements. Afin de minimiser les risques, vous êtes obligé de lire attentivement le Manuel d'utilisation avant de commencer à conduire. Il concerne la plupart des connaissances sur la façon de conduire le Gokart en toute sécurité, et sur la façon de prendre les bonnes précautions. S'il vous est difficile de suivre pleinement les consignes de conduite du Manuel d'utilisation, veuillez ne pas essayer de conduire votre Gokart en toute désinvolture. Ni Ninebot ni Segway ne sont responsables des blessures, dommages ou litiges légaux causés par l'inexpérience d'un utilisateur ou l'irrespect des consignes de ce manuel.
2. Veuillez vérifier et respecter vos lois ou règlements locaux. IL EST DE LA RESPONSABILITÉ DE L'UTILISATEUR DE SE CONFORMER À TOUTES LES LOIS RELATIVES À L'UTILISATION DU GOKART OU DED PRODUITS SIMILAIRES DANS SA JURIDICTION. Les lois et la réglementation sur le Gokart (karting) diffèrent d'un pays ou d'une région à l'autre. Veuillez noter :
 - (1) Un casque peut être légalement exigé par la loi ou la réglementation locale de votre juridiction.
 - (2) Un permis de conduire peut être légalement exigé par la loi ou la réglementation locale de votre région.
 - (3) Votre Gokart n'est pas autorisé à circuler sur route ou sur autoroute.Vous pouvez obtenir des conseils supplémentaires auprès du (des) département (s) concerné (s) de votre pays ou région.
3. Votre Gokart n'est pas considéré être un véhicule routier et n'est pas autorisé sur les voies publiques. Vous n'êtes pas autorisé à monter sur votre Gokart pour participer à des courses de karting ou à toute autre compétition de course professionnelle.
4. Veuillez vous assurer au moment opportun lors de l'achat du produit afin de minimiser les risques lors de l'utilisation du Gokart.
5. Veuillez vérifier si votre Gokart et ses accessoires sont en bon état immédiatement lorsque vous les recevez.
6. Toutes les pièces du Gokart doivent être correctement installées, comme l'indique le Manuel de l'utilisateur. Une mauvaise installation peut entraîner une perte de contrôle, des collisions et des chutes.
7. Le produit peut contenir des pièces amovibles et de petites pièces. Veuillez le tenir hors de la portée des enfants pour éviter les risques d'étouffement.
8. Avant d'utiliser votre Gokart, veuillez vérifier l'état des pneus, le niveau de la batterie et l'installation du véhicule, ainsi que toutes les pièces fonctionnelles. Vérifiez si les freins avant et arrière fonctionnent correctement et assurez-vous que le câble