

Tribit[®]
Unleash the true sound

Soundbar Speaker

2.1 Channel Soundbar

BTS60



Find more about Declaration of Conformity, please click the below link to download:

<http://files.tribit.com/bts60-uk-doc.pdf>

Um mehr über die Konformitätserklärung zu erfahren, klicken Sie bitte auf den folgenden Link:

<http://files.tribit.com/bts60-uk-doc.pdf>

English User Manual
Benutzerhandbuch | Guide Utilisateur | Manual de Usuario
Manuale Utente | 取扱説明書

English User Manual	01
Benutzerhandbuch	10
Guide Utilisateur	18
Manuale Utente	26
Manual de Usuario	34
取扱説明書	42

Packing List

Tribit Home Soundbar
Optical Cable
HDMI Cable
Mounting Kit
Remote Control
Power Cable

Soundbar Control Button

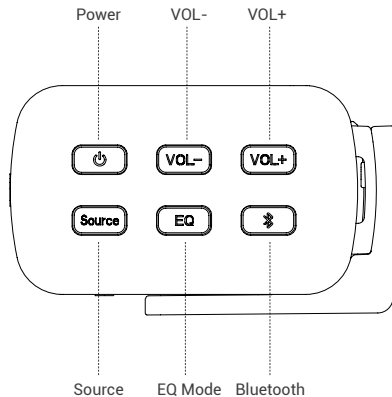

Input Functions

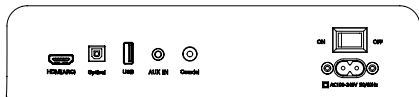

1. AC Power Input:

Use included AC power cable to connect AC 100V-240V

2. HDMI (ARC) Mode:

- Using the HDMI cable connect the HDMI(ARC) connector on the soundbar to the HDMI ARC connector on the TV.(HDMI ARC port on TV may be labelled differently,For details,see the TV user manual.)
- Go to setting in your TV menu to select source as HDMI(ARC) mode. For details, see the TV manual.(may vary due to different brand)
 - Setting>Sound>select speaker to: external speaker(ARC mode)/turn off TV speaker
 - Setting>Sound(audio)>advanced Audio>digital audio output>PCM Setting> Sound(audio)>audio output format>PCM/Dolby off

3. Optical Mode:

- Using the provided optical cable connected to the TV.
- Select optical mode using the remote by pressing the

Source button, and the soundbar indicator will show OPTIC.

- Go to Setting in your TV menu

4. AUX Mode:

- Turn on the soundbar, Select AUX mode using the remote by pressing the Source button or press the source button on the right side of soundbar, and the soundbar indicator will show AUX.
- Plug in the 3.5mm AUX cable(not included) to the aux in connector on the soundbar and start playing from the music device.

5. Coaxial Mode:

- Using the Coaxial cable (not included) connected to the TV.
- Select Coaxial mode using the remote by pressing the Source button, and the soundbar indicator will show COAXI
- Go to Setting in your TV menu.

6. Bluetooth Connect:

- Press the Source button to choose Bluetooth mode until BT is shown on the LED display.
- Press the bluetooth button on the remote control or on the right side of soundbar
- Search for new device on your Bluetooth player. (smartphone, tablet, computer.) Choose the device named Tribit Soundbar in the list of new devices detected and select it.

Equalizer Modes:

The soundbar has 4 equalizer presets, tailored to complement various styles of music. Press the EQ modes button on the remote or the right side of soundbar to choose between Music, Movie, News, Game.

Remote Control

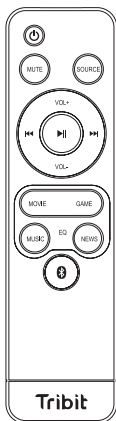

Button	Function
	Power on/off
MUTE	Mute the sound
SOURCE	Shifting Input mode between HDMI(ARC)/Optical/Coaxial/BT/AUX/USB
Vol+	Increase volume
Vol-	Decrease volume
	Previous track
	Play/Pause
	Next track
MOVIE	Entering to MOVIE EQ mode
GAME	Entering to GAME EQ mode
MUSIC	Entering to MUSIC EQ mode
NEWS	Entering to NEWS EQ mode
	Entering bluetooth pairing

Remote Control Battery replacement

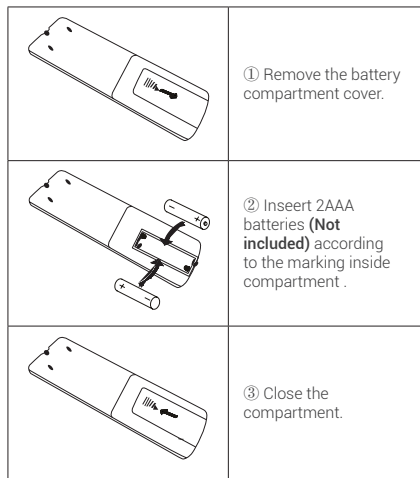

Wall mounting

1. Measure 780mm and drill 2 parallel hole(1/4 in each) in the wall.



2. Firmly apply a dowel into each hole in the wall.(dowel only required for solid wall)
3. Install the bracket to the wall using screw
4. Attach the soundbar to the bracket , and press and push the soundbar to the right location.

Specifications

Output Power	25W*2+50W
Frequency Response	50Hz-20KHz
Bluetooth Version	5.0
Power Input	100-240V 50/60Hz
Function	HDMI(ARC) , Optical, Coaxial, Bluetooth, USB
EQ Mode	Music, Movie, News, Game
Size	

FCC Statement

Changes or modifications not expressly approved by the party responsible for compliance could void the user's authority to operate the equipment.

This equipment has been tested and found to comply with the limits for a Class B digital device, pursuant to Part 15 of the FCC Rules. These limits are designed to provide reasonable protection against harmful interference in a residential installation. This equipment generates uses and can radiate radio frequency energy and, if not installed and used in accordance with the instructions, may cause harmful interference to radio communications. However, there is no guarantee that interference will not occur in a particular installation. If this equipment does cause harmful interference to radio or television reception, which can be determined by turning the equipment off and on, the user is encouraged to try to correct the interference by one or more of the following measures:

- Reorient or relocate the receiving antenna.
- Increase the separation between the equipment and receiver.
- Connect the equipment into an outlet on a circuit different from that to which the receiver is connected.
- Consult the dealer or an experienced radio/TV technician for help

This device complies with part 15 of the FCC rules. Operation is subject to the following two conditions (1) this device may not cause harmful interference, and (2) this device must accept any interference received, including interference that may cause undesired operation.

IC Caution

English:

This device complies with Industry Canada licence-exempt RSS standard(s).

Operation is subject to the following two conditions: (1) This device may not cause interference, and (2) This device must accept any interference, including interference that may cause undesired operation of the device.

French:

Le présent appareil est conforme aux CNR d'Industrie Canada applicables aux appareils radio exempts de licence. L'exploitation est autorisée aux deux conditions suivantes:

- (1) l'appareil ne doit pas produire de brouillage, et
- (2) l'utilisateur de l'appareil doit accepter tout brouillage radioélectrique subi, même si le brouillage est susceptible d'en compromettre le fonctionnement.

Paketliste

Tribit Home Lautsprecher
Optisches Kabel
HDMI Kabel
Montagesatz
Fernbedienung
Stromkabel

Lautsprecher Betätigungsknopf

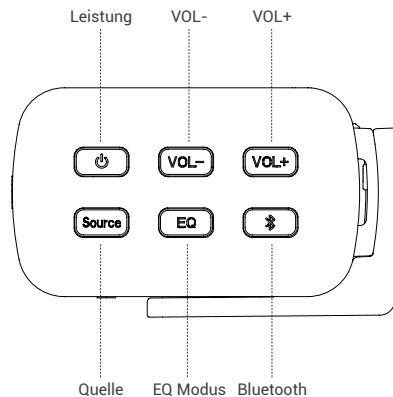

Eingabefunktion

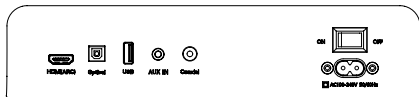

1. AC Leistungseingang:

Schließen Sie den AC 100V-240V über das mitgelieferte Netzkabel an.

2. HDMI(ARC) Modus:

- (1) Verwenden Sie das HDMI-Kabel, um den HDMI(ARC) Anschluss am Lautsprecher an den HDMI ARC-Anschluss am Fernseher anzuschließen. (HDMI ARC Anschluss auf dem Fernseher können unterschiedlich gekennzeichnet werden. Weitere Informationen finden Sie im Benutzerhandbuch für den Fernsehmodus.)
- (2) Gehen Sie zur Einstellung in Ihrem TV Menü, um die Quelle als HDMI (ARC) Modus auszuwählen. Weitere Informationen finden Sie im Benutzerhandbuch für den Fernsehmodus.(kann aufgrund der unterschiedlichen Marke variieren)
 - 1) >Klang>Lautsprecher wählen: Externe Lautsprecher (ARC Modus)/TV->Lautsprecher ausschalten
 - 2) Einstellung>Klang(Audio)>Erweitertes Audio>Digitaler Audioausgang>PCM Aufstellen> Klang(Audio)>Audioausgabeformat>PCM/Dolby aus

3. Optischer Modus:

- (1) Schließen Sie den Fernseher über das mitgelieferte optische Kabel an.
- (2) Drücken Sie die Quellknopf, um den optischen Modus mit der Fernbedienung auszuwählen, und die Lautsprecheranzeige zeigt OPTISCH.
- (3) Wechseln zu den Einstellungen im TV-Menü.

4. AUX Modus:

- (1) Schalten Sie den Lautsprecher ein und drücken Sie den Quellknopf der Fernbedienung oder den Quellknopf auf der rechten Seite des Lautsprechers, um den AUX Modus auszuwählen. Und die Lautsprecheranzeige zeigt AUX.
- (2) Schließen Sie das 3,5-mm-AUX-Kabel (nicht im Lieferumfang enthalten) an den Aux-Anschluss an dem Lautsprecher an, und das Musikgerät beginnt zu spielen.

5. Koaxialer Modus:

- (1) Schließen Sie den Fernseher über das koaxiale Kabel (nicht im Lieferumfang enthalten) an.
- (2) Drücken Sie den Quellknopf der Fernbedienung, um den koaxialen Modus auszuwählen. Und die Lautsprecheranzeige zeigt COAXI.
- (3) Wechseln zu den Einstellungen im TV-Menü.

6. Bluetooth Verbindung:

- (1) Drücken Sie die Quelltaste, um den Bluetooth-Modus auszuwählen, bis BT auf der LED-Anzeige angezeigt wird.
- (2) Drücken Sie die Bluetooth-Taste der Fernbedienung oder die Bluetooth-Taste auf der rechten Seite des Lautsprechers
- (3) Suchen Sie auf Ihrem Bluetooth-Player nach einem neuen Gerät. (Smartphone, Tablet, Computer.) Wählen Sie das Gerät mit dem Namen Tribit Soundbar in der Liste der erkannten neuen Geräte aus, und wählen Sie es dann aus.

Equalizer-Modus:

Die Soundbar verfügt über 4 Equalizer-Presets, die auf eine Vielzahl von Musikstilen zugeschnitten werden können. Drücken Sie den EQ-Modus der Fernbedienung oder den EQ-Modus auf der rechten Seite des Lautsprechers, um zwischen Musik, Film, Nachrichten, Spiel auszuwählen.

Fernbedienung

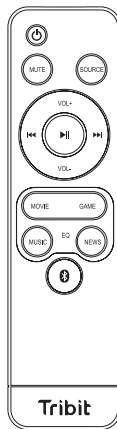

Knopf	Funktion
	Power ein/aus
MUTE	Stummschaltung
SOURCE	Wechseln des Eingabemodus zwischen HDMI(ARC)/Optisch/Koaxial/BT/AUX/USB
Vol+	Lautstärke erhöhen
Vol-	Lautstärke verringern
	Vorheriger Schritt
	Spielen/Pause
	Nächster Schritt
MOVIE	in den FILM EQ Modus wechseln
GAME	in den SPIEL EQ Modus wechseln
MUSIC	in den MUSIK EQ Modus wechseln
NEWS	in den NACHRICHTEN EQ Modus wechseln
	Eingabe der Bluetooth Kopplung

Wechsel der Fernbedienungsbatterie

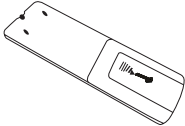
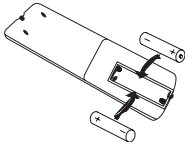
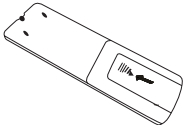
	<p>① Entfernen Sie die Batteriefachabdeckung</p>
	<p>② Setzen Sie 2 AAA-Batterien (nicht enthalten) entsprechend den Markierungen im Träger ein.</p>
	<p>③</p>

Wandmontage

1. Messen Sie mm und bohren Sie 2 parallele Löcher (je 1/4) an der Wand.



2. Sie nageln die Stifte fest an jedes Loch in der Wand. (Stifte nur für massive Wände)
3. Installieren Sie die Halterung mit Schrauben an die Wand.
4. Befestigen Sie den Lautsprecher an der Halterung, und drücken und schieben Sie den Lautsprecher in die richtige Position.

Spezifikation

Ausgangsleistung	25W*2+50W
Frequenzgang	50Hz-20KHz
Bluetooth Version	5.0
Leistungseingang	100-240V 50/60Hz
Funktion	HDMI(ARC) , Optisch, Koaxial, Bluetooth, USB
EQ Modus	Musik, Film, Nachrichten, Spiel
Größe	

Contenu du Paquet

Barre de son Tribit Home
Câble optique
Câble HDMI
Kit de montage
Télécommande
Câble d'alimentation

Touches de contrôle de la barre de son

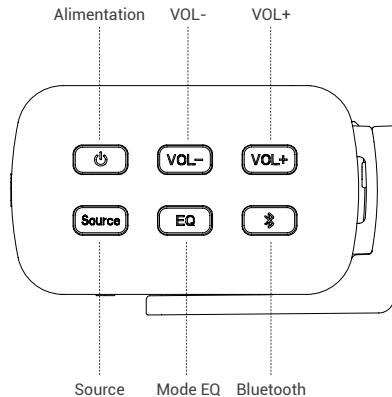

Fonctions d'entrée

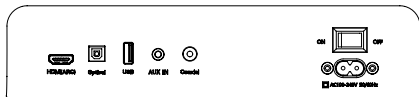

1. Entrée d'alimentation CA:

Utilisez le câble d'alimentation CA inclus pour connecter le CA 100V-240V

2. Mode HDMI(ARC):

- (1) À l'aide du câble HDMI, connectez le connecteur HDMI (ARC) de la barre de son au connecteur HDMI ARC du téléviseur. (Le port HDMI ARC du téléviseur peut être étiqueté différemment. Pour plus de détails, consultez le manuel d'utilisation du téléviseur).
- (2) Allez au réglage dans le menu de votre TV pour sélectionner la source comme mode HDMI(ARC). Pour plus de détails, voir le manuel du téléviseur (peut varier en fonction de la marque).
 - 1) Réglage > Son > sélectionner haut-parleur : haut-parleur externe (mode ARC)/désactiver haut-parleur TV
 - 2) Réglage > Son (audio) > Audio avancé > sortie audio numérique > PCM Réglage > Son (audio) > format de sortie audio > PCM/Dolby off

3. Mode Optique:

- (1) Utilisez le câble optique fourni connecté au téléviseur.
- (2) Sélectionnez le mode optique à l'aide de la télécommande en appuyant sur le bouton Source, et l'indicateur de la barre de son affichera OPTIC.
- (3) Allez à Réglage (Setting) dans le menu de votre TV.

4. Mode AUX:

- (1) Allumez la barre de son, sélectionnez le mode AUX à l'aide de la télécommande en appuyant sur le bouton Source ou appuyez sur le bouton Source sur le côté droit de la barre de son, et l'indicateur de la barre de son affichera AUX.
- (2) Branchez le câble AUX de 3,5 mm (non inclus) sur le connecteur d'entrée auxiliaire de la barre de son et lancez la lecture de votre appareil musical.

5. Mode Coaxial:

- (1) Utilisez le câble coaxial (non inclus) connecté au téléviseur.
- (2) Sélectionnez le mode Coaxial à l'aide de la télécommande en appuyant sur le bouton Source, et l'indicateur de la barre de son affichera COAXI
- (3) Allez à la section Réglages (Setting) dans le menu de votre télé.

6. Connexion Bluetooth:





- (1) Appuyez sur le bouton Source pour choisir le mode Bluetooth jusqu'à ce que BT s'affiche sur l'écran LED.
- (2) Appuyez sur le bouton Bluetooth de la télécommande ou sur le côté droit de la barre de son.
- (3) Recherchez un nouveau périphérique sur votre lecteur Bluetooth (smartphone, tablette, ordinateur). Choisissez le périphérique nommé Tribit Soundbar dans la liste des nouveaux périphériques détectés et sélectionnez-le.

Modes de l'égaliseur :

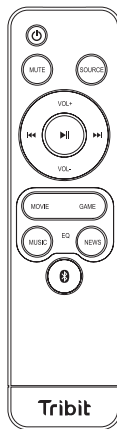
La barre de son dispose de 4 préséglages d'égaliseur, adaptés à différents styles de musique. Appuyez sur la touche des modes EQ de la télécommande ou sur le côté droit de la barre de son pour choisir entre Musique, Film, Actualités, Jeu.

Télécommande



Touche	Fonction
	Mise sous tension/hors tension
MUTE	Couper le son
SOURCE	Changement de mode d'entrée entre HDMI(ARC)/Optique/Coaxial/BT/AUX/USB
Vol+	Augmenter le volume
Vol-	Diminuer le volume
	Piste précédente
	Lecture/Pause
	Piste suivante
MOVIE	Passage en mode FILM EQ
GAME	Passage en mode JEU EQ
MUSIC	Passage en mode MUSIQUE EQ
NEWS	Passage au mode ACTUALITÉ EQ
	Connexion Bluetooth

Remplacement de la pile de la télécommande

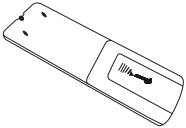
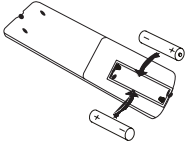
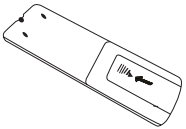
	<p>① Retirez le couvercle du compartiment à piles.</p>
	<p>② Insérez 2 piles AAA selon le marquage à l'intérieur du compartiment.</p>
	<p>③</p>

Montage au mur

1. Mesurez 78mm et percez 2 trous parallèles (1/4 pouces chacun) dans le mur.

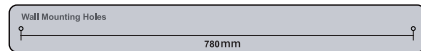

2. Appliquez fermement une cheville dans chaque trou du mur (la cheville n'est nécessaire que pour les murs solides).
3. Installez le support au mur à l'aide de vis.
4. Fixez la barre de son au support, puis appuyez et poussez la barre de son au bon endroit.

Caractéristiques

Puissance de sortie	25W*2+50W
Réponse en fréquence	50Hz-20KHz
Version Bluetooth	5.0
Puissance d'entrée	100-240V 50/60Hz
Fonction	HDMI(ARC) , optique, coaxial, Bluetooth, USB
Mode EQ	Musique, Film, Actualités, Jeux
Taille	

Contenuto della Confezione

Soundbar Home Tribit
Cavo ottico
Cavo HDMI
Kit di montaggio
Controllo remoto
Cavo di alimentazione

Pulsante di Controllo della Soundbar

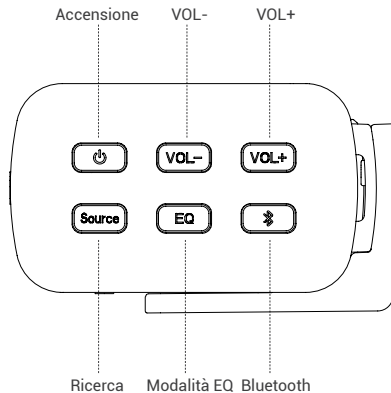

Funzioni in Entrata

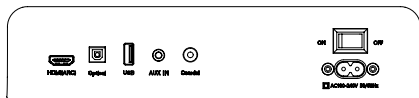

1. Entrata di alimentazione AC:

Utilizza il cavo di alimentazione AC per connettere AC 100V-240V

2. Modalità HDMI(ARC):

- Utilizzando il cavo HDMI, collegare il connettore HDMI (ARC) sulla soundbar al connettore HDMI ARC sulla TV (la porta HDMI ARC sulla TV potrebbe essere etichettata in modo diverso, per i dettagli, consultare il manuale utente della TV).
- Vai alle impostazioni nel menu del televisore per selezionare la sorgente come modalità HDMI (ARC). Per i dettagli, vedere il manuale del televisore (può variare a seconda della marca)
 - Impostazioni> Suono> seleziona altoparlante su: altoparlante esterno (modalità ARC) / spegna altoparlante TV
 - Impostazioni> Suono (audio)> Audio avanzato> Uscita audio digitale> Impostazioni PCM> Suono (audio)>

formato di uscita audio> PCM / Dolby disattivato

3. Modalità Ottica:

- Utilizzando il cavo ottico fornito collegato al televisore.
- Selezionare la modalità ottica utilizzando il telecomando premendo il pulsante Source e l'indicatore della soundbar mostrerà OPTIC.
- Vai a Impostazioni nel menu della tua TV.

4. Modalità AUX:

- Accendi la soundbar, Seleziona la modalità AUX da remoto premendo il pulsante di Ricerca o premendo il pulsante di ricerca nella parte destra della soundbar, e l'indicatore della soundbar mostrerà AUX.
- Collega il cavo AUX 3.5 mm (non incluso) al connettore aux della soundbar e avvia la musica dal dispositivo musicale.

5. Modalità Coassiale:

- Utilizzando il cavo coassiale (non incluso) collegato al televisore.
- Selezionare la modalità coassiale utilizzando il telecomando premendo il pulsante Sorgente e l'indicatore della soundbar mostrerà COAXI
- Vai a Impostazioni nel menu della tua TV.

6. Connessione bluetooth:

- (1) Premere il pulsante di Ricerca per scegliere la modalità Bluetooth quindi verrà mostrato BT nel display LED.
- (2) Premere il pulsante Bluetooth sul telecomando o nella parte destra della soundbar.
- (3) Cercare il nuovo dispositivo nel tuo lettore bluetooth. (smartphone, tablet, computer) Scegliere il nome del dispositivo Tribit Soundbar nella lista dei nuovi dispositivi trovati e selezionarlo.

Modalità dell'equalizzatore:

La soundbar ha 4 preimpostazioni dell'equalizzatore, su misura per completare vari stili di musica. Premere il pulsante delle modalità EQ sul telecomando o sul lato destro della soundbar per scegliere tra Music Movie, News, Game.

Controllo Remoto

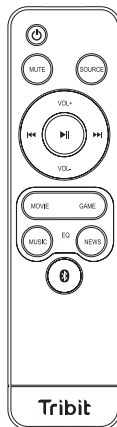

Pulsante	Funzione
	Accensione/Spengimento
MUTE	Silenzia il suono
SOURCE	Spostamento della modalità di input tra HDMI (ARC) / Ottico / Coassiale / BT / AUX / USB
Vol+	Aumentare il volume
Vol-	Diminuire il volume
	Traccia precedente
	Avvio/Pausa
	Prossima traccia
MOVIE	Entra nella modalità MOVIE EQ
GAME	Entra nella modalità GAME EQ
MUSIC	Entra nella modalità MUSIC EQ
NEWS	Entra nella modalità NEWS EQ
	Entrare nell'associazione Bluetooth

Sostituzione della batteria del telecomando

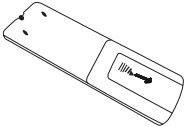
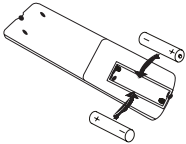
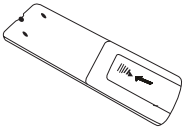
	<p>① Rimuovere il coperchio del comparto batterie.</p>
	<p>② Inserire 2 batterie AAA (non incluse) in accordo con la marcatura dentro il comparto.</p>
	<p>③</p>

Montaggio a muro

- Misura i mm e pratica due fori col trapano paralleli (1/4 in pollici) nel muro.

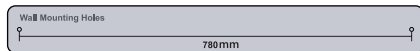

- Applicare saldamente un tassello in ogni foro nel muro (tassello richiesto solo per pareti solide)
- Installare il braccetto al muro utilizzando le viti.
- Attaccare la soundbar al braccetto, e premere e spingere la soundbar nella giusta posizione.

Specifiche tecniche

Alimentazione in Uscita	25W*2+50W
Risposta di Frequenza	50Hz-20KHz
Versione Bluetooth	5.0
Ingresso di Alimentazione	100-240V 50/60Hz
Funzione	HDMI(ARC), Ottico, Coassiale, Bluetooth, USB
Modalità EQ	Musique, Film, Actualités, Jeux
Dimensione	

Lista de contenidos

Barra de sonido Tribit Home
Cable óptico
Cable HDMI
Kit de montaje
Control remoto
Cable de alimentación

Botones de control de la barra de sonido

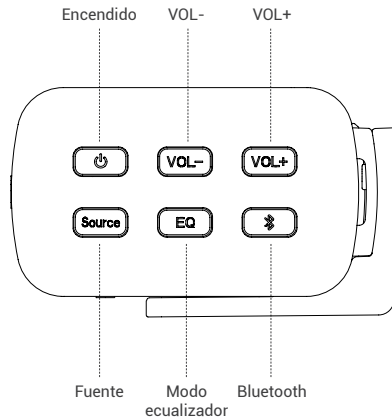

Funciones de entrada

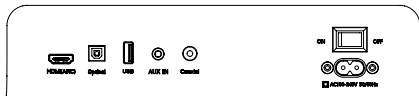

1. Entrada de alimentación de corriente:

Utilice el cable de alimentación de CA incluido para conectar el equipo (100V-240V)

2. HDMI (modo ARC):

- (1) Con el cable HDMI, conecte el conector HDMI (ARC) de la barra de sonido al conector HDMI ARC del televisor. (El puerto HDMI ARC del televisor puede tener una etiqueta diferente. Para obtener más información, consulte el manual de usuario del televisor).
- (2) Vaya a la configuración en el menú de su televisor para seleccionar la fuente como HDMI (ARC). Para obtener más información, consulte el manual del televisor (puede variar según la marca)
 - 1) Configuración> Sonido> seleccionar altavoz: altavoz externo (modo ARC) / apagar el altavoz del televisor
 - 2) Configuración> Sonido (audio)> Audio avanzado> salida de audio digital> Configuración PCM> Sonido (audio)> formato de salida de audio> PCM / Dolby desactivado

3. Modo óptico:

- (1) Usando el cable óptico incluido conectado al televisor.
- (2) Seleccione el modo óptico usando el mando a distancia presionando el botón Fuente, y el indicador de la barra de sonido mostrará OPTIC
- (3) Vaya a Configuración en el menú de su TV

4. Modo AUX:

- (1) Encienda la barra de sonido, seleccione el modo AUX con el mando presionando el botón Fuente o presione el botón Fuente en el lado derecho de la barra de sonido, y el indicador de la barra de sonido mostrará AUX.
- (2) Conecte el cable AUX de 3,5 mm (no incluido) al conector de entrada auxiliar en la barra de sonido y comience a reproducir desde su dispositivo auxiliar.

5. Modo Coaxial:

- (1) Usando el cable coaxial (no incluido) conectado al televisor.
- (2) Seleccione el modo Coaxial presionando en el mando el botón Fuente, y el indicador de la barra de sonido mostrará COAXI
- (3) Vaya a Configuración en el menú de su TV.

6. Conexión Bluetooth:

- (1) Presione el botón Fuente para elegir el modo Bluetooth hasta que se muestre BT en la pantalla LED.
- (2) Presione el botón bluetooth en el mando o en el lado derecho de la barra de sonido.

- (3) Realice una búsqueda en su reproductor Bluetooth (teléfono móvil, tablet, ordenador). Elija el dispositivo llamado Tribit Soundbar en la lista de nuevos dispositivos detectados y selecciónelo.

Modos de ecualizador.

La barra de sonido tiene 4 preajustes de ecualizador, diseñados para complementar varios estilos de música. Presione el botón de modos de EQ en el mando o en el lado derecho de la barra de sonido para elegir entre Música, Película, Noticias, Juego.

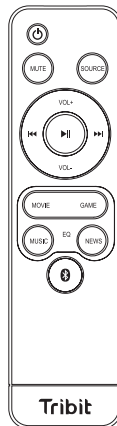

Mando a distancia

Botón	Función
	Encender/Apagar
MUTE	Silenciar el sonido
SOURCE	Cambio de modo de entrada entre HDMI (ARC) / Óptico / Coaxial / BT / AUX / USB
Vol+	Aumentar el volumen
VoL-	Disminuir el volumen
	Pista anterior
	Reproducir / Pausar
	Siguiente pista
MOVIE	Entrar al modo ecualizador PELÍCULA
GAME	Entrar al modo ecualizador JUEGOS
MUSIC	Entrar al modo ecualizador MÚSICA
NEWS	Entrar al modo ecualizador NOTICIAS
	Entrar a emparejamiento bluetooth

Cambiar las pilas del mando a distancia

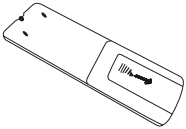
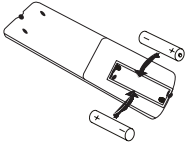
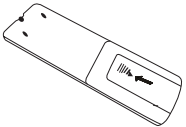
	<p>① Quite la tapa del compartimento para las pilas.</p>
	<p>② Inserte 2 pilas AAA (no incluidas) de acuerdo con las marcas del compartimeto</p>
	<p>③</p>

Montaje en pared

1. Mida 780 mm y taladre 2 agujero paralelos (1/4 de cada uno) en la pared.

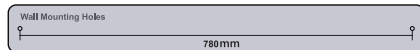

2. Aplique firmemente un espiche en cada agujero de la pared (solo es necesario en paredes sólidas)
3. Instale el soporte en la pared con un tornillo.
4. Conecte la barra de sonido al soporte y presione y empuje la barra de sonido hacia la ubicación correcta.

Especificaciones

Potencia de salida	25W*2+50W
Frecuencia de respuesta	50Hz-20KHz
Versión de Bluetooth	5.0
Entrada de alimentación	100-240V 50/60Hz
Función	HDMI (ARC), óptico, coaxial, Bluetooth, USB
Modo ecualizador	Música, películas, noticias, juegos
Tamaño	

パッケージ内容

Tribit ホームシアター サウンドバー
光ケーブル
HDMI ケーブル
取り付け金具
リモコン
電源ケーブル
取扱説明書

各ボタンの説明

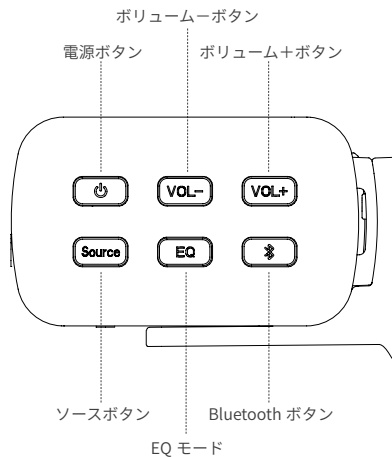

入力仕様

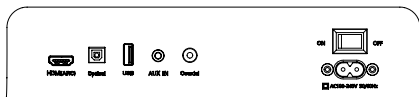

1. AC 電源:

付属の電源ケーブルでを使用してコンセントに接続します。(AC100V~240V)

2. HDMI(ARC) モード:

- HDMI ケーブルでサウンドバーの HDMI (ARC) 入力端子を TV の HDMI (ARC) ポートに接続します。
(テレビによってポートの名称が異なる場合があります。詳しくは、TV の取扱説明書をご覧ください。)
- TV で HDMI(ARC) モードを選択します。詳しくは、TV の取扱説明書をご覧ください。
 - 設定 > サウンド > スピーカー出力: 外部スピーカー (ARC モード) を選び / テレビの内蔵スピーカーオフになっていることをご確認ください。
 - 設定 > サウンド (オーディオ) > アドバンスドオーディオ > デジタル音声出力 > PCM 設定 > サウンド (オーディオ) > 音声出力フォーマット > PCM / ドルビーがオフになっていることをご確認ください。

3. 光学モード:

- 付属した光ケーブルで本機と TV を接続します。

- ソースボタンを押し、リモコンで光デジタルモードを選択すると、サウンドバーのディスプレイに OPTIC が表示されます。
- TV ホームメニューの [設定] 画面に戻ります。

4. AUX モード

- ソースボタンを押し、リモコンで AUX モードを選択すると、サウンドバーのディスプレイに AUX が表示されます。
- 3.5mm AUX ケーブル (別売) をサウンドバーの AUX 入力ポートに接続し、自動的に再生を開始します。

5. COAX モード:

- Coaxial ケーブル (別売) でサウンドバーをテレビに接続します。
- ソースボタンを押し、リモコンで Coaxial モードを選択すると、サウンドバーのディスプレイに COAXI が表示されます。
- TV ホームメニューの [設定] 画面に戻ります。

6. Bluetooth モード:

- ソースボタンを押し、Bluetooth モードを選択すると、サウンドバーの LED ディスプレイに BT が表示されます。
- サウンドバーまたはリモコンの Bluetooth ボタンを押します。
- Bluetooth プレーヤーで新しいデバイスを検索します (スマートフォン、タブレット、コンピューター)。検出された新しいデバイスのリストから「Tribit Soundbox」を選択します。

EQ モード

4つのイコライザープリを搭載し、様々なサウンド体験を楽しむことができます。リモコンまたはサウンドバーでEQモードボタンを押すと、「音楽」、「映画」、「ニュース」、「ゲーム」モードを簡単に切り換えることができます。

リモコン



ボタン	機能
	電源が on/off になる
MUTE	消音モードになる
SOURCE	HDMI (ARC) / 光 / 同軸 / BT / AUX / USB 間の入力モードを切替え可能。
Vol+	音量が大きくなる
Vol-	音量が小さくなる
	前の曲へ
	再生 / 一時停止
	次の曲へ
MOVIE	映画 EQ モードになる
GAME	ゲーム EQ モードになる
MUSIC	音楽 EQ モードになる
NEWS	ニュース EQ モードになる
	Bluetooth ペアリングモードになる

リモコンの電池交換

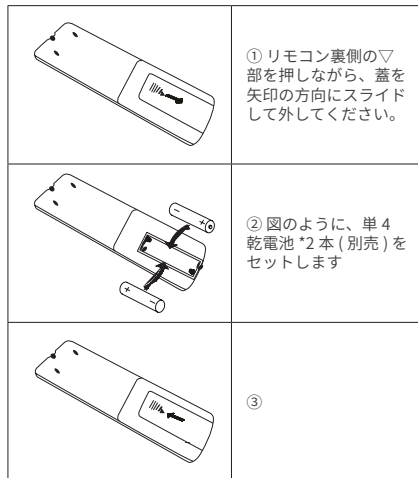

壁に取付ける

1. 測量毫米，并在墙上钻 2 个平行孔（每个 1/4）。壁に 780mm の幅で 2 つ穴を開けます。

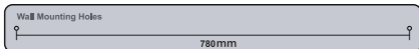

2. 将销钉牢牢地插入墙壁的每个孔中（仅实心墙需要销钉）膨張チューブを壁に固定します。（木製の壁の場合には、ネジを使用することをおすすめします；コンクリート壁の場合には、膨張チューブとネジを使用することをおすすめします。）
3. 用螺丝将支架安装到墙上，固定用金具をネジで壁に固定します。
4. 将条形音箱连接到支架上，然后将条形音箱按下并将其推到正确的位置。スピーカー背面の穴とネジの位置を合わせてから、固定用金具に挿入してください。

製品仕様

出力パワー	25W*2+50W
周波数	50Hz-20KHz
Bluetooth バージョン	5.0
入力パワー	100-240V 50/60Hz
機能	HDMI (ARC) / 光 / 同軸 / Bluetooth / AUX / USB
EQ モード	音楽、映画、ニュース、ゲーム
サイズ	