

# AJX-3

## INSTRUCTION MANUAL GUIDE D UTILISATION

ENG & FRA

AJX-3

### TRUEWIRELESS CONNECTION - PAIR 2 SPEAKERS TO ONE DEVICE

In order to enter truewireless connection, both speakers need to be connected first. Power on both speakers, then long press the bluetooth connection button on both of the speakers, a sound prompt "beep" will indicate it is in truewireless searching mode.

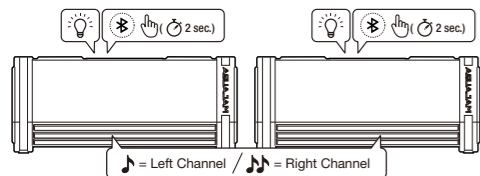

Once the connection is completed, the left channel will "beep" once and right channel will "beep" twice, then short press the bluetooth connection button on one of the speakers. Then proceed to pair as normal. The two speakers that have been paired in truewireless mode previously will connect automatically once powered on.

**i** The speaker which you short pressed the bluetooth button to connect with your bluetooth device will be the primary unit.

To disconnect the truewireless connection, short press both volumn down and volumn up buttons on the primary unit to return to mono mode with single unit, or short press the bluetooth connection button on the same unit to disconnect with your bluetooth device.

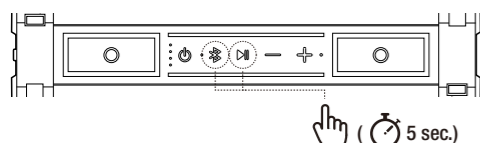

To reset the list of memorized bluetooth devices in the unit, long press the play or pause button and the bluetooth connection button for 5 seconds.

### WHAT'S IN THE BOX

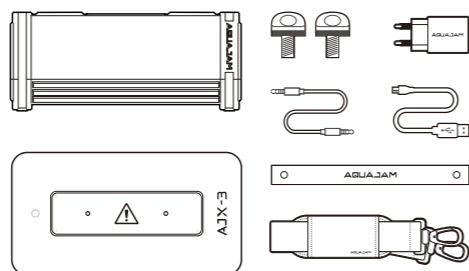

- 1x AJX-3
- 1x Inflatable Raft
- 2x D-Ring
- 1x USB Charging Cable
- 1x Charging Adaptor
- 1x AUX-IN Cable
- 1x Carry Strap
- 1x Shoulder Strap



The speaker should be fully charged before use.

Do not use any third party adaptor or USB cable other than that supplied to charge the speaker, as this may affect the charging time.

The playtime will be shortened if you charge other devices while playing music.

AJX-3

### CONTROL BUTTONS

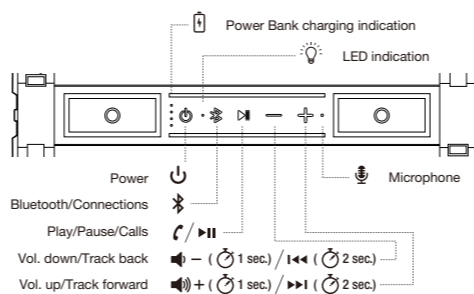

### CONNECTIONS

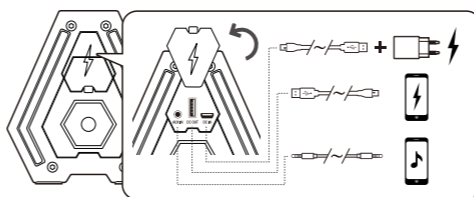

The speaker will power off automatically after 10 minutes of inactivity.

The power bank function will work in power off mode until the battery capacity of the device being charged reaches 100%.

AJX-3

### CHARGING THE SPEAKER

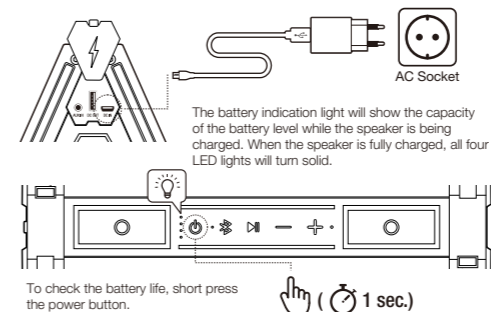

### BLUETOOTH PAIRING

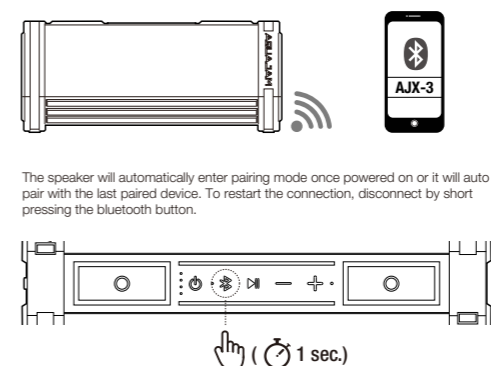

The speaker will automatically enter pairing mode once powered on or it will auto pair with the last paired device. To restart the connection, disconnect by short pressing the bluetooth button.

AJX-3

### ANSWERING CALLS

To answer incoming calls, short press the play or pause button, and long press the same button to reject calls.

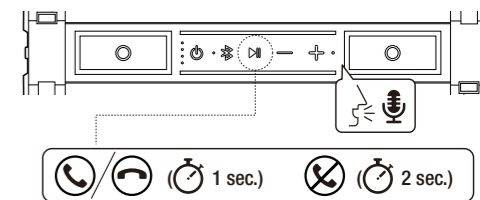

### Siri® ACTIVATION

In order to activate Siri® while the speaker is paired with an Apple device, long press the play or pause button. Short press to deactivate.

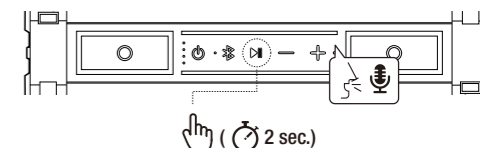

**i** In truewireless mode, use the speaker you used to connect with your bluetooth device to activate Siri®.

AJX-3

### SWITCH BETWEEN STEREO AND MONO MODE

When two speakers are paired, long press both volumn down and the volumn up buttons until you hear the sound prompt.

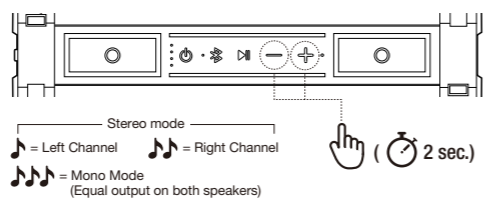

**i** This action will not change the status of the primary unit, the primary unit you used to paired with bluetooth device will remain the same.

### DISTANCE LIMITATION UNDER - TRUEWIRELESS CONNECTION

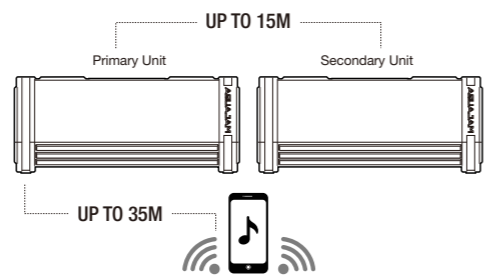

To answer incoming calls in this mode, the primary unit will be the speakerphone.

AJX-3

### MOUNTING SCREW-IN PORTS

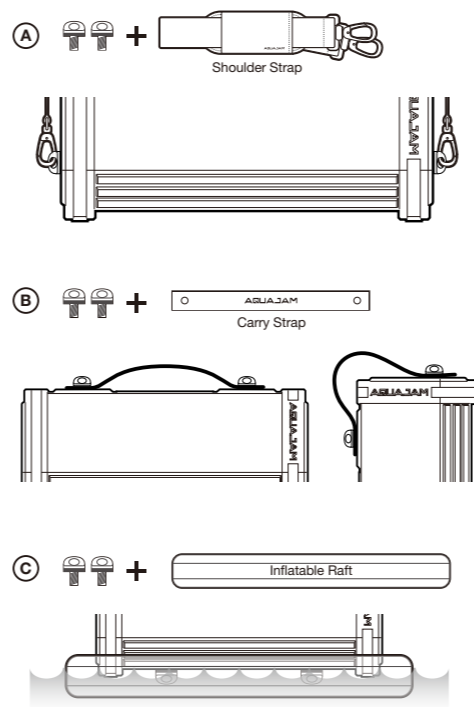

AJX-3

### MOUNTING SCREW-IN PORTS

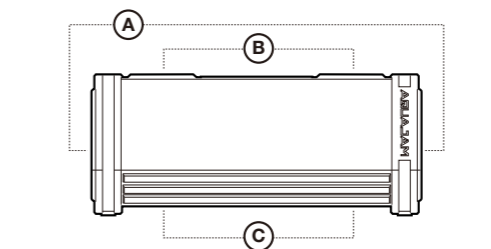

### CAUTION!

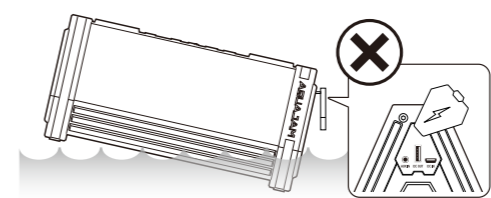

To ensure the speaker is waterproof, please remove all connection cables from the charging and AUX-IN port before putting it into water, close the protective cap tightly. Failing to do so may result in permanent damage to the speaker.

**IMPORTANT! IMPORTANT!** This product is waterproof only if the instructions are followed. Avoid submerging the product below 1m and always ensure that the charging cap is secured tightly before use. To ensure the best audio quality the speaker should be fully charged before use.

Ce produit n'est étanche que si les instructions sont suivies. Évitez de submerger le produit à plus d'un mètre et assurez vous toujours que la capsule de charge est bien en place et serrée avant usage. Afin d'obtenir la meilleure qualité audio le haut parleur devra être complètement chargé avant usage.

**SONT INCLUS**

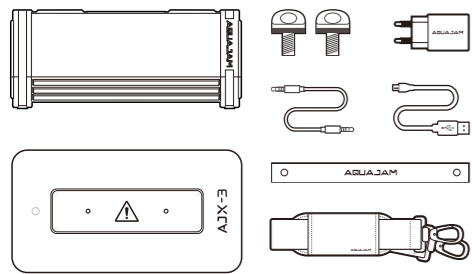

- |                     |                         |                          |
|---------------------|-------------------------|--------------------------|
| 1x AJX-3            | 1x Câble charge USB     | 1x Courroie de transport |
| 1x Anneau gonflable | 1x Adaptateur de charge | 1x Bandoulière           |
| 2x Anneau D         | 1x Câble AUX IN         |                          |

Charger complètement le haut parleur avant usage.



Ne pas utiliser de câbles USB ou d'adaptateurs de tiers autres que ceux fournis pour la charge du haut-parleur, car le temps de charge pourrait être affecté.

La durée de fonctionnement sera réduite si vous chargez d'autres appareils en écoutant de la musique.

**BOUTONS DE CONTROLE**

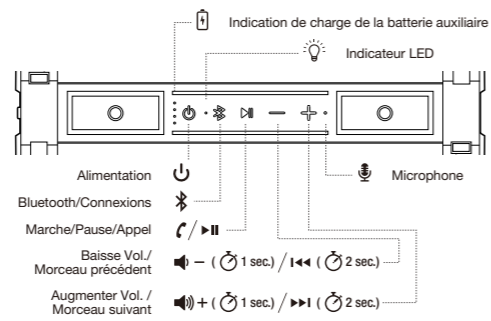

**CONNEXIONS**

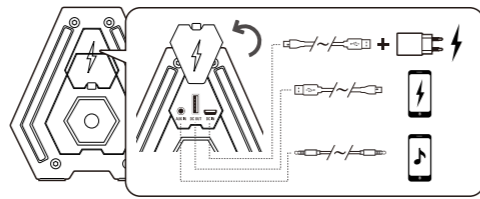

Le haut parleur s'éteindra automatiquement après 10 mn d'inactivité.

La fonction Batterie Auxiliaire fonctionnera en mode Arrêt jusqu'à ce que la capacité de la batterie de l'appareil atteigne 100%.

**CHARGE DU HAUT-PARLEUR**

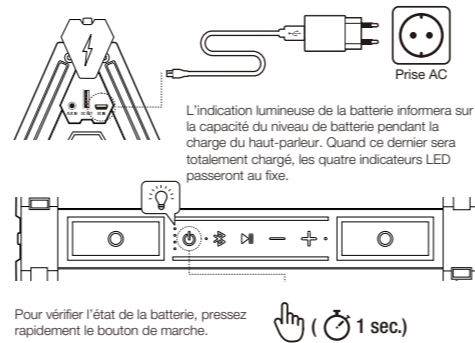

**APPARIEMENT BLUETOOTH**

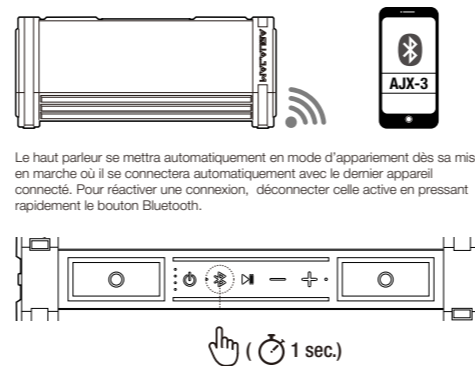

**REPOUDRE AUX APPELS**

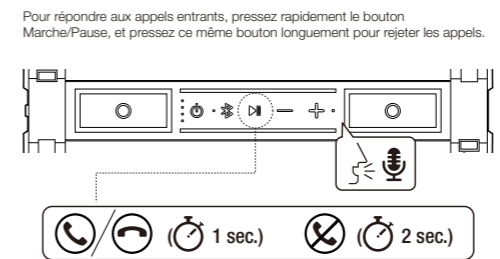

**ACTIVATION Siri®**

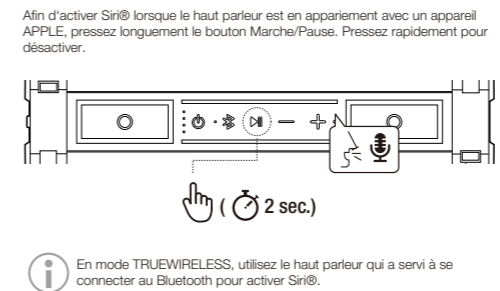

**CONNEXION TRUEWIRELESS - APPARIEMENT DE DEUX HAUTS PARLEURS A UN SEUL APPAREIL**

Afin de réaliser une connexion TRUEWIRELESS, les deux haut-parleurs doivent d'abord être connectés. Allumez les deux haut-parleurs, puis appuyez longuement sur le bouton de connexion Bluetooth des deux haut-parleurs un son « bip » émis indiquera qu'ils sont en mode recherche TRUEWIRELESS.

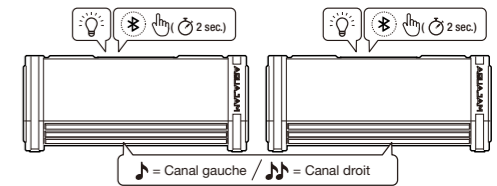

Une fois que la connexion est réalisée, le canal gauche fera « bip » une fois, et le droit deux fois; pressez alors rapidement le bouton de connexion Bluetooth de l'un des haut-parleurs. Continuez le processus normalement ensuite. Les deux haut-parleurs déjà précédemment connectés en mode TRUEWIRELESS se reconnecteront automatiquement dès leur mise en marche.

Le haut-parleur duquel vous avez pressé rapidement le bouton Bluetooth pour le connecter avec votre appareil Bluetooth sera l'unité primaire.

**CONNEXION TRUEWIRELESS - APPARIEMENT DE DEUX HAUTS PARLEURS A UN SEUL APPAREIL**

Pour déconnecter la connexion TRUEWIRELESS, appuyez rapidement la fois sur le bouton de baisse du volume et celui de l'augmentation de volume sur l'unité primaire pour revenir à un mode mono avec une seule unité, ou appuyez rapidement le bouton de connexion Bluetooth sur la même unité pour la déconnecter de l'appareil Bluetooth.

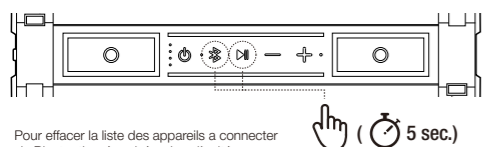

Pour effacer la liste des appareils à connecter via Bluetooth mémorisée dans l'unité, pressez longuement le bouton marche/pause et le bouton connexion Bluetooth pendant au moins 5 secondes.

**PASSAGE DU MODE STEREO A MONO**

Quand deux haut-parleurs sont en mode d'appariement, appuyez longuement simultanément sur les boutons Baisse Vol. et Augmenter Vol. jusqu'à ce que vous entendiez le signal du son.

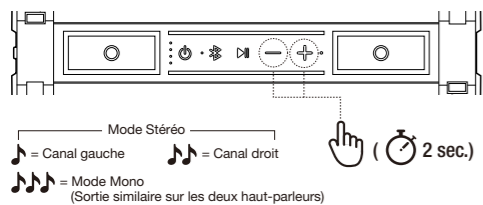

Cette action ne changera pas le statut de l'unité primaire, celle que vous avez utilisée pour l'appariement avec l'appareil Bluetooth restera la même.

**LIMITE DE DISTANCE EN MODE TRUEWIRELESS CONNEXION**

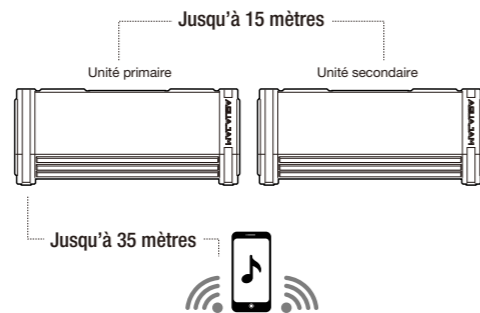

Pour répondre à des appels entrants en ce mode, l'unité primaire sera l'unité microphone/haut-parleur.

**MONTAGE DES PORTS VIS**

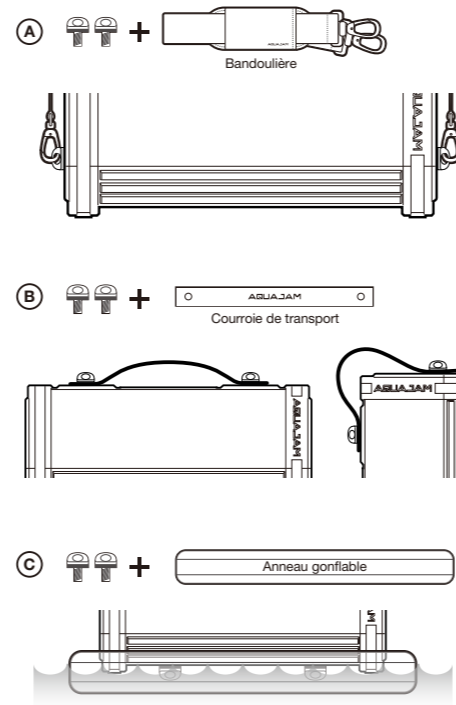

**MONTAGE DES PORTS VIS**

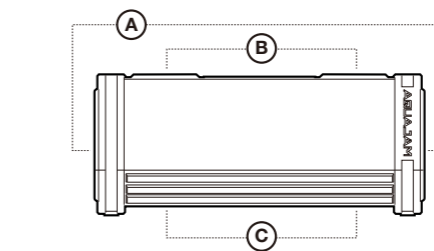

**ATTENTION**

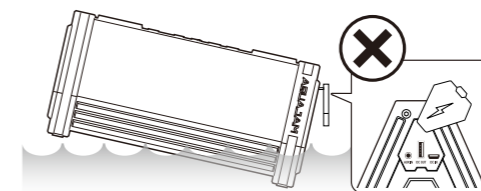

Pour que le haut-parleur soit étanche, enlevez tous les câbles de connexion des ports de charge et AUX IN avant de le mettre à l'eau, et fermez à fond soigneusement le bouchon protecteur. Ne pas faire cela correctement pourra provoquer un dégât permanent au haut-parleur.

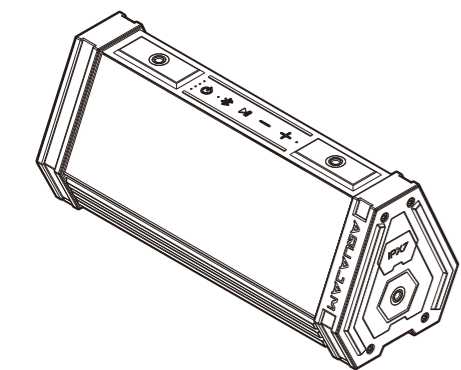

# AJX-3

ANVÄNDARMANUAL  
BENUTZERHANDBUCH

SWE & DEU

## AJX-3

### TRUEWIRELESS-PARNING - SAMMANKOPPLING AV TVÅ HÖGTALARE

För att påbörja en sammankoppling måste båda högtalarna vara påslagna. Starta båda enheterna och håll inne bluetoothknappen på båda högtalarna till dess att högtalarna piper. Piper indikerar att högtalaren påbörjat sökning.

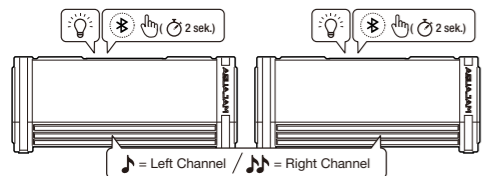

Ett enkelpip markerar vänster högtalare och ett dubbelpip markerar höger högtalare. När dessa ljuder, tryck lätt på bluetoothknappen på en av högtalarna. Sammankopplingen är färdig och högtalaren börjar nu söka efter en bluetoothanslutning. Sammankopplade högtalare förblir sammankopplade även efter omstart.

Den högtalare som avslutade sammankopplingen med ett lätt knapptryck är primär högtalare.

För att avbryta sammankoppling håll inne volym upp/ner samtidigt på den primära enheten. För att avbryta bluetoothanslutning tryck lätt på "Bluetooth"-knappen för att koppla från bluetoothenhet.

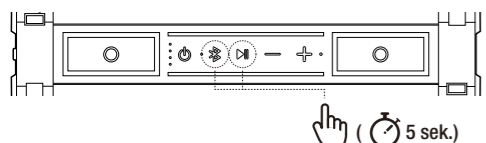

För att nollställa minnesfunktionen och radera tidigare anslutningar håll inne "spela"-knappen i 5 sekunder.

### Kittet innehåller

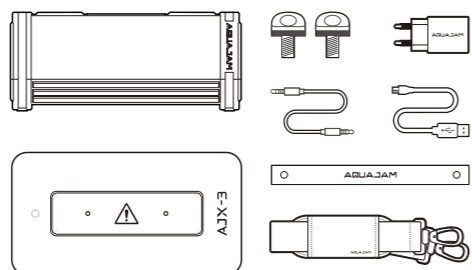

- 1x AJX-3
- 1x Uppblåsbar kudde
- 2x D-Ring
- 1x USB-kabel
- 1x Laddare
- 1x AUX IN-kabel
- 1x Bärrem
- 1x Axelrem



Högtalaren ska laddas fullt före första användning.

Använd endast medföljande kablage för att ladda enheten. Användning av annat kablage kan påverka laddfunktionen och skada enheten.

Speltiden kortas ner när enheten används som batteribank samtidigt som musik spelas.

## AJX-3

### Knappfunktioner

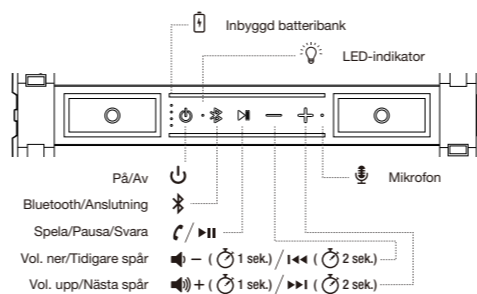

### ANSLUTNINGAR

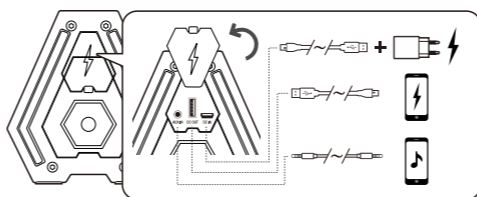

Om högtalaren varit inaktiv i 10min stängs den av automatiskt.

AJX3 fungerar som batteribank för att ladda andra enheter även när högtalaren är avslagen. När laddad enhet når 100% avbryts laddningen automatiskt.

## AJX-3

### LADDA HÖGTALAREN

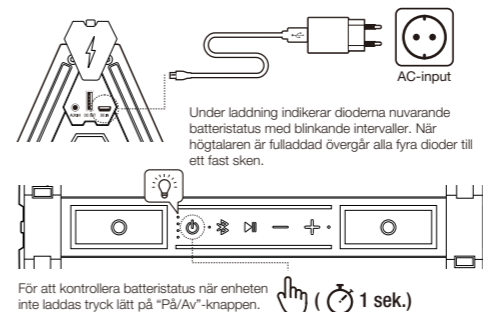

### BLUETOOTHKOPPLING



Högtalaren påbörjar parningsläget automatiskt när den startas. Är högtalaren tidigare ansluten till en enhet som befinner sig i närheten av högtalaren paras denna automatiskt. För att frikoppla högtalaren och påbörja nytt parningsläge tryck lätt på bluetoothknappen.

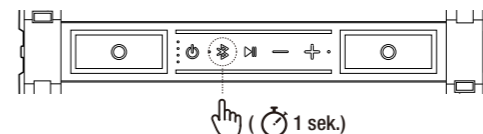

## AJX-3

### ANSWERING CALLS

För att besvara inkommande samtal tryck på "spela"-knappen. För att avvisa samtal håll inne "spela"-knappen.

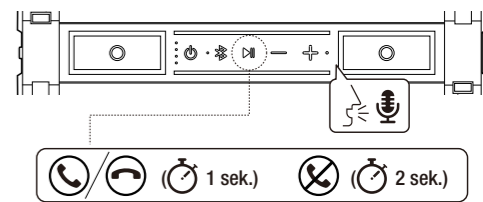

### Siri®-AKTIVERING

Om du är ansluten till en iPhone kan Siri® anropas genom att hålla ner "spela"-knappen i ungefär 2 sek. För att återgå till normalläge, tryck lätt på "Spela"-knappen.

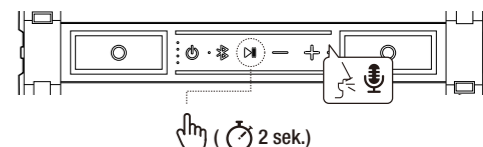

När två högtalare är sammankopplade ska primärhögtalaren användas för att aktivera Siri®.

## AJX-3

### FÄSTSKRUVEN I HAMNAR

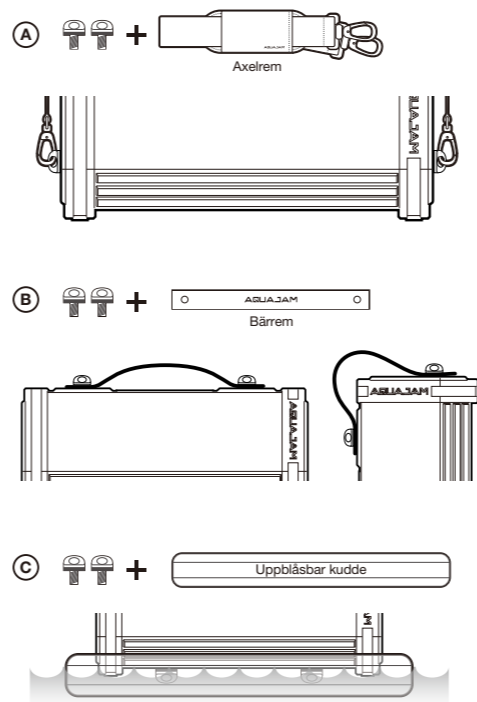

## AJX-3

### FÄSTSKRUVEN I HAMNAR

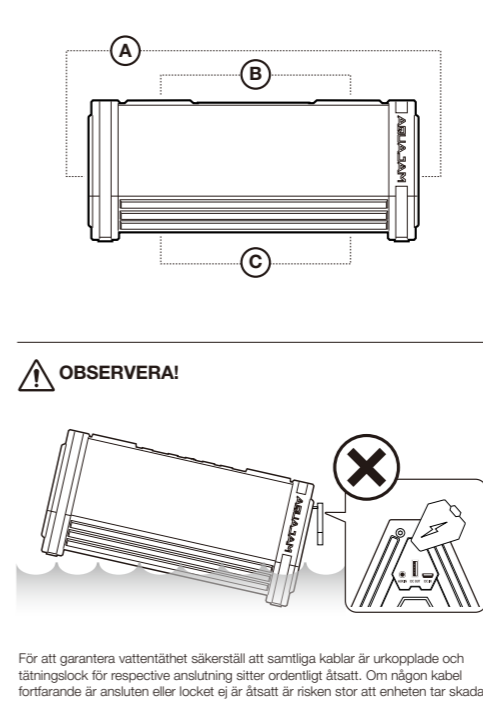

För att garantera vattentätthet säkerställ att samtliga kablar är urkopplade och tätningslock för respective anslutning sitter ordentligt åtsatt. Om någon kabel fortfarande är ansluten eller locket ej är åtsatt är risken stor att enheten tar skada.

## AJX-3

### VÄXLA MELLAN STEREO OCH MONO (sammankopplad)

När högtalarna är sammankopplade, håll inne Volym upp och ner på båda enheterna till dess att följande ljuder.

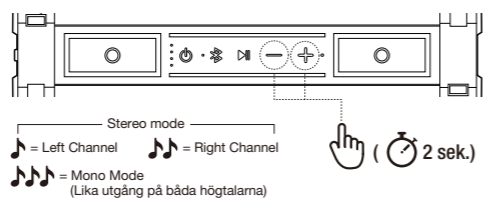

Kommandot ändrar endast hur ljudet ska spelas i respective högtalare. Primär högtalare förblir primär högtalare.

### SÄNDNINGSAVSTÅND VID SAMMANKOPPLING

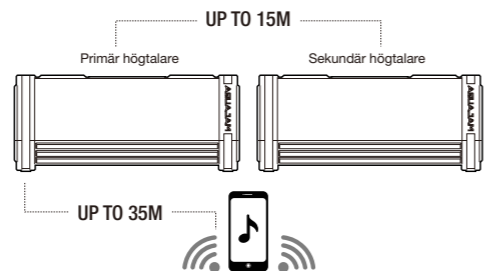

Vid samtal är endast primärhögtalaren aktiv.

### WICHTIG! OBSERVERA!

Dieses produkt ist nur wasserdicht, wenn die anleitungen befolgt werden. Tauchen sie das produkt nicht tiefer als 1 m unter wasser und achten sie immer darauf, dass der ladedeckel vor dem gebrauch richtig verschlossen ist. Um die beste tonqualität zu gewährleisten, sollte der lautsprecher vor dem gebrauch voll geladen werden.

Produkten är endast vattentät om instruktionerna följs. Försäkra dig om att locket till ladduttaget är ordentligt åtsatt innan du använder enheten högtalaren ska laddas fullt före användning.

Spezifikationen unterliegen laufenden Änderungen. Informationen kan komma att förändras utan förbehåll.

LIEFERUMFANG

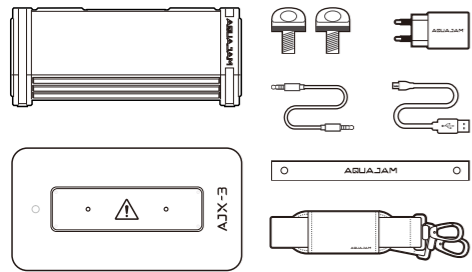

- 1x AJX-3
- 1x USB-Ladekabel
- 1x Tragegurt
- 1x Schwimmhilfe
- 1x Ladeadapter
- 1x Schulterriemen
- 2x D-Ring
- 1x AUX-IN-Kabel

Der Lautsprecher sollte vor dem Gebrauch vollständig geladen sein.



Verwenden Sie zum Laden des Lautsprechers keinen anderen als den mitgelieferten Adapter oder ein anderes USB-Kabel, da dies die Ladezeit beeinträchtigen kann.

Die Spielzeit wird verkürzt, wenn Sie andere Geräte während der Musikwiedergabe laden.

TRUEWIRELESS STEREO - PAART 2 LAUTSPRECHER ZU EINEM GERÄT

Um die Stereo-Funktion auszuschalten, drücken Sie kurz die beiden Lautstärketasten an der primären Einheit, um mit einer einzelnen Einheit in den Mono-Modus zurückzukehren, oder drücken Sie kurz die Bluetooth-Verbindungstaste am selben Gerät, um die Verbindung mit dem Bluetooth-Gerät zu trennen.

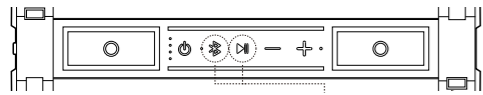

Um die Liste der gespeicherten Bluetooth-Geräte im Gerät zurückzusetzen, drücken Sie die Wiedergabe- oder Pausetaste und die Bluetooth-Verbindungstaste für 5 Sekunden.

SCHALTEN SIE ZWISCHEN STEREO- UND MONO-MODUS

Wenn zwei Lautsprecher gekoppelt sind, drücken Sie gleichzeitig auf die beiden Lautstärketasten bis Sie eine Mittellung hören.

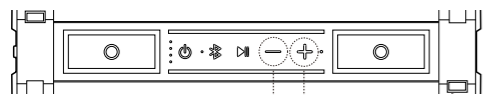

Stereo-Mode  
 ♪ = Linker Kanal   ♪ = Rechter Kanal  
 ♪♪ = Mono-Mode  
 (Gleiche Ausgabe an beiden Lautsprechern)

Diese Aktion ändert nicht den Status der primären Einheit, die primäre Einheit, die Sie mit dem Bluetooth-Gerät gepaart haben, bleibt gleich.

STEUERTASTEN

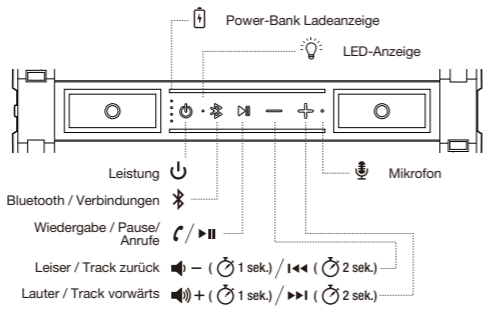

VERBINDUNGEN

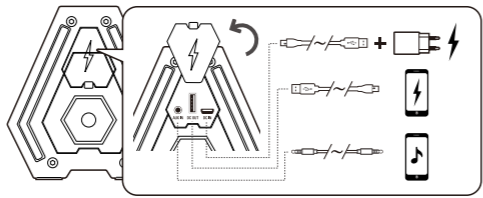

Der Lautsprecher wird nach 10 Minuten Inaktivität automatisch ausgeschaltet.

Die Power-Bank-Funktion arbeitet im ausgeschalteten Modus, bis die Batteriekapazität des geladenen Geräts 100% erreicht.

AUFLADEN DER LAUTSPRECHER

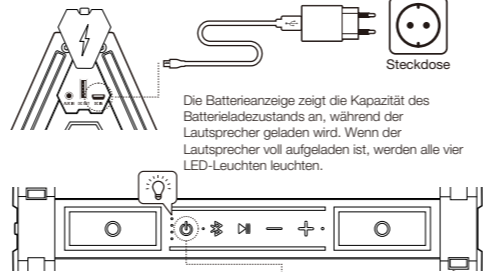

Um die Batteriebensdauer zu überprüfen, drücken Sie kurz den Netzschalter.

BLUETOOTH-PAIRING

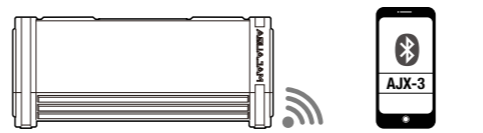

Der Lautsprecher wechselt automatisch in den Kopplungsmodus, sobald er eingeschaltet wird, oder er koppelt automatisch mit dem zuletzt gekoppelten Gerät. Um die Verbindung neu zu starten, trennen Sie die Verbindung durch kurzes Drücken der Bluetooth-Taste.

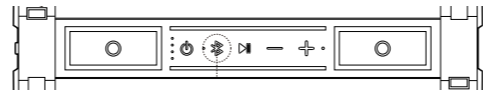

MONTAGE SCHRAUBANSCHLÜSSE

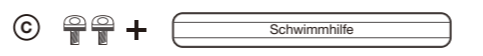
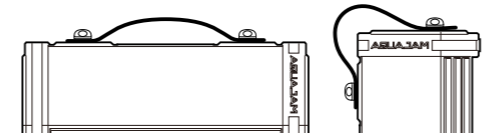
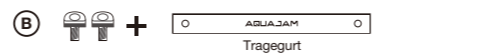
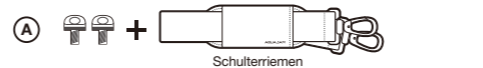

ANRUF BEANTWORTEN

Um ankommende Anrufe zu beantworten, drücken Sie kurz die Wiedergabe- oder Pausetaste und lange auf die gleiche Taste, um Anrufe abzuweisen.

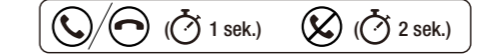
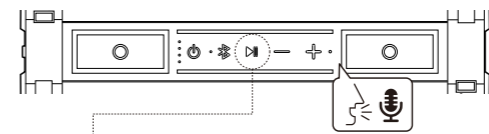

Siri® AKTIVIERUNG

Um Siri® zu aktivieren, während der Lautsprecher mit einem Apple-Gerät gekoppelt ist, drücken Sie lange auf die Wiedergabe- oder Pause-Taste. Kurz drücken um zu deaktivieren.

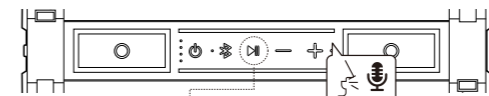

Verwenden Sie im Truewireless-Modus den Lautsprecher, den Sie für die Verbindung mit Ihrem Bluetooth-Gerät verwendet haben, um Siri® zu aktivieren.

TRUEWIRELESS STEREO - PAART 2 LAUTSPRECHER ZU EINEM GERÄT

Um die kabellose Stereo-Verbindung herzustellen, müssen beide Lautsprecher zuerst verbunden werden. Schalten Sie beide Lautsprecher ein, und drücken Sie dann lange auf die Bluetooth-Verbindungstaste an beiden Lautsprechern. Ein Piepston zeigt an, dass sich die Lautsprecher im Suchmodus befinden.

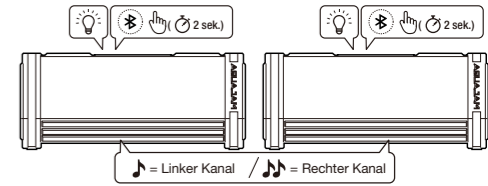

Sobald die Verbindung hergestellt ist, piept der linke Kanal einmal und der rechte Kanal piept zweimal, dann drücken Sie kurz die Bluetooth Verbindungstaste an einem der Lautsprecher. Dann fahren Sie fort wie gewohnt. Die zwei Lautsprecher, die zuvor im Stereo-Modus gepaart wurden, verbinden sich automatisch nach dem Einschalten.

Der Lautsprecher, bei dem Sie die Bluetooth-Taste lang gedrückt haben, um sich mit Ihrem Bluetooth-Gerät zu verbinden, ist die primäre Einheit.

MONTAGE SCHRAUBANSCHLÜSSE

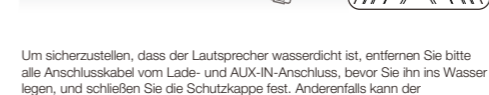

Um sicherzustellen, dass der Lautsprecher wasserdicht ist, entfernen Sie bitte alle Anschlusskabel vom Lade- und AUX-IN-Anschluss, bevor Sie ihn ins Wasser legen, und schließen Sie die Schutzkappe fest. Anderenfalls kann der Lautsprecher dauerhaft beschädigt werden.

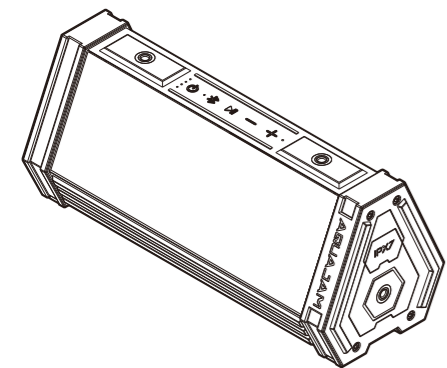

# AJX-3

使用說明書  
GUIA DE USO

CHN & ESP

## AJX-3

### 真無線 (True Wireless) 連接 - 連接兩台喇叭到一台藍芽設備

在連接藍芽設備前，兩台喇叭需要互先相連接。先把兩台喇叭啟動，然後分別長按兩台喇叭的藍芽鍵。兩台機各有一聲「嗶」提示音表示喇叭正在連接。

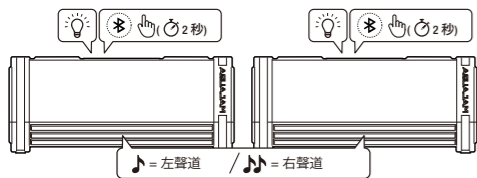

當兩台喇叭連接成功，左聲道喇叭會播放提示音「嗶」一次，右聲道「嗶」兩次。然後短按其中一台喇叭的藍芽鍵，此機的狀態提示燈會呈現閃亮藍燈，表示它已進入配對模式，可以連接藍芽設備。如果兩台喇叭曾於上一次成功連接真無線，在啟動時會再次自動連接。

主機喇叭為曾被短按藍芽鍵的那台。

同時短按主機的音量加鍵和音量減鍵可以關閉副機，變回單喇叭模式。如短按主機的藍芽鍵，則可關閉藍芽設備。

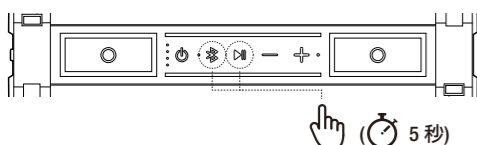

同時長按喇叭的播放鍵和藍芽鍵5秒可重設喇叭的連接紀錄。

### 產品包括

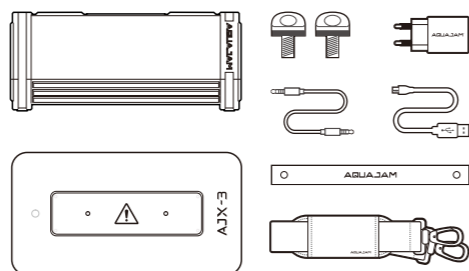

- 1x AJX-3
- 1x 充氣筏
- 2x D型螺絲
- 1x USB電源線
- 1x 充電器
- 1x 音源線
- 1x 手提帶
- 1x 背帶



使用喇叭前請先充電。

不建議使用原配以外的充電器，使用其他充電器或會影響充電時間。

在播放音樂的同時使用喇叭的充電器功能會縮短喇叭的播放時間。

## AJX-3

### 按鈕功能

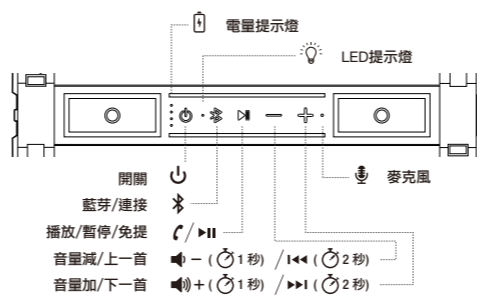

### 連接

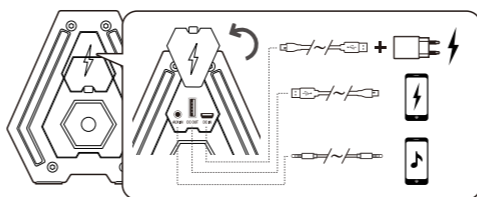

喇叭開置10分鐘後會自動關機。

喇叭自動關機後充電功能仍會持續運作直至完成充電或喇叭電量過低。

## AJX-3

### 為喇叭充電

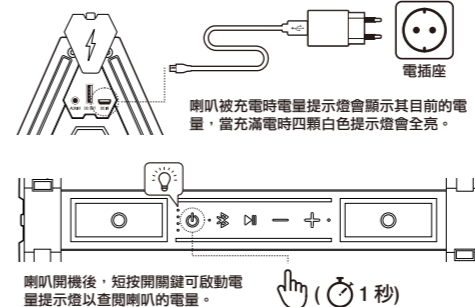

喇叭開機後，短按開關鍵可啟動電量提示燈以查閱喇叭的電量。

### 藍芽連接

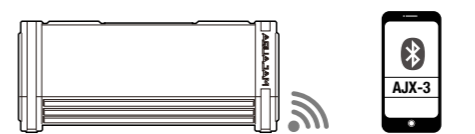

開機後喇叭會自動進入配對模式及自動連接上次曾成功連接過的藍芽設備。短按藍芽鍵可斷開連接並從新進入配對模式。

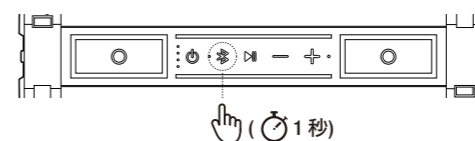

## AJX-3

### 單聲道和雙聲道轉換

當兩台喇叭已連接，同時長按音量加鍵和音量減鍵直至喇叭播放提示音。

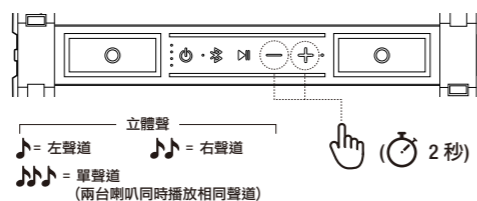

以上操作不會改變主副機的位置，曾被長按藍芽鍵的那台會一直是主機。

### 真無線的距離限制

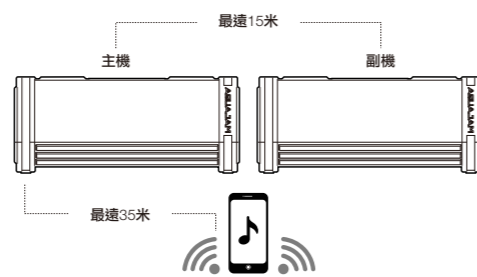

在真無線模式接聽來電時，只有主機的麥克風有效。

## AJX-3

### 安裝配件到螺絲孔

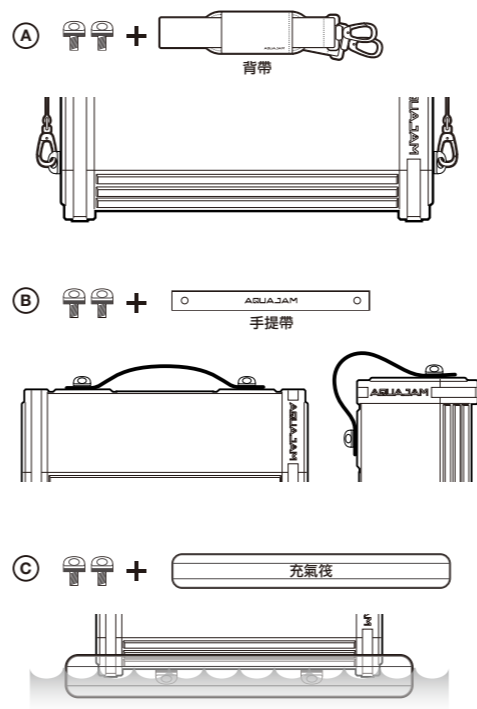

## AJX-3

### 接聽來電

短按播放鍵可接聽來電，長按拒接來電。

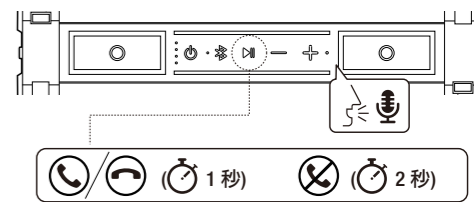

### 啟動Siri®

如果喇叭與Apple 設備連接，可透過長按播放鍵啟動Siri®，如要關閉Siri®再短按一次播放鍵。

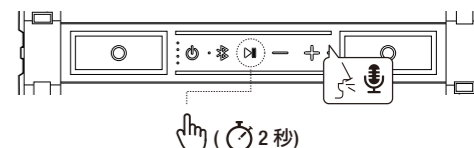

在真無線 (True Wireless) 模式下，用主機啟動Siri®。

## AJX-3

### 安裝配件到螺絲孔

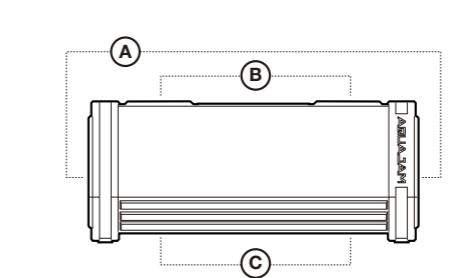

### 注意!

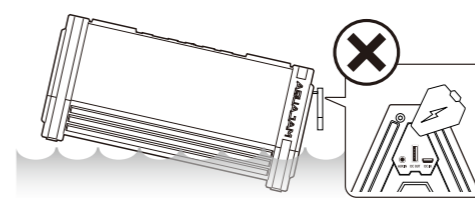

為確保喇叭能防水，必須移除所有連接線並蓋好保護蓋。保護蓋未蓋好可能會對喇叭造成永久損壞。

**重要注意事項!** 必需於使用本產品前細閱說明書以確保本產品防水及播放功能正常。避免將本產品浸入水中一米以下。使用前需確保緊閉USB保護蓋。為確保音質使用前需確保本產品電量充滿。

Este producto es resistente al agua solo cumpliendo con estas instrucciones. Evite sumergir este producto en una profundidad superior a 1m y asegúrese siempre que el tapón este totalmente cerrado antes de usarlo. Para obtener lo máximo de calidad audio de su aparato asegúrese que la carga este completa antes de usarlo.

SE INCLUYE

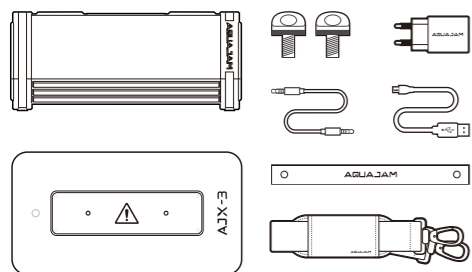

- 1x AJX-3
- 1x Anillo hinchable
- 2x Anillo D
- 1x Cable carga USB
- 1x Adaptador de carga
- 1x Cable AUX IN
- 1x Correa de transporte
- 1x Bandolera



Cargar completamente el altavoz antes de usarlo.

No usar cables USB o adaptadores de terceros otros que los entregados para la carga del altavoz, porque el tiempo de carga podría ser afectado.

El tiempo de funcionamiento será reducido si carga otros aparatos escuchando música.

BUTONES DE CONTROL

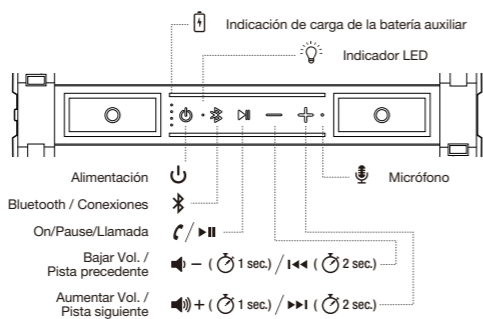

CONEXIONES

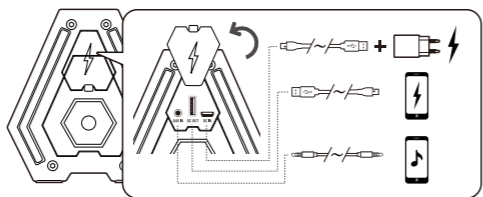

El altavoz se apagará automáticamente tras 10 mn de inactividad.

La función Batería Auxiliar funcionará en modo APAGADO hasta que la capacidad de la batería del aparato alcance el 100%.

CARGA DEL ALTAVOZ

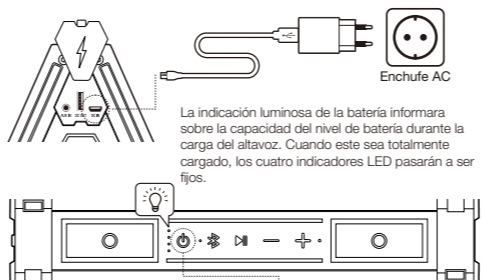

Para comprobar el nivel de vida de la batería, apretar rápidamente el botón "ON".

EMPAREJAMIENTO BLUETOOTH



El altavoz se pondrá automáticamente en modo de emparejamiento al encenderse o se conectará automáticamente con el último aparato conectado. Para reactivar una conexión, desconectar la activa apretando rápidamente el botón Bluetooth.

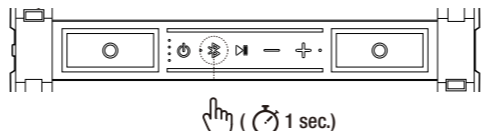

CONTESTAR LLAMADAS

Para contestar llamadas entrantes, apretar rápidamente el botón ON/Pause, y apreté este mismo botón largamente para rechazar llamadas.

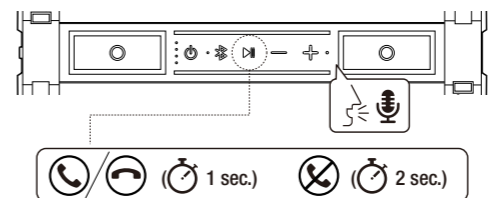

ACTIVACION Siri®

Para activar Siri® mientras el altavoz esta en emparejamiento con un aparato APPLE, empujar largamente el botón ON/Pause. Apretar rápidamente para desactivar.

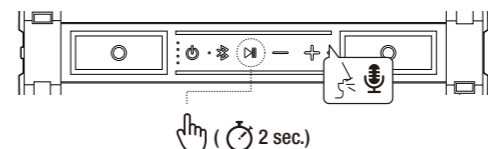

En modo Truewireless, use el altavoz que sirvió a conectarse al Bluetooth para activar Siri®.

CONEXION TRUEWIRELESS - EMPAREJAMIENTO DE DOS ALTAVOCES A UN SOLO APARATO

Para realizar una conexión Truewireless, los dos altavoces deben estar previamente conectados. Encender los dos altavoces, pues apretar largamente el botón de conexión Bluetooth de ambos altavoces. Un sonido « bip » emitido indicará que están en modo Búsqueda Truewireless.

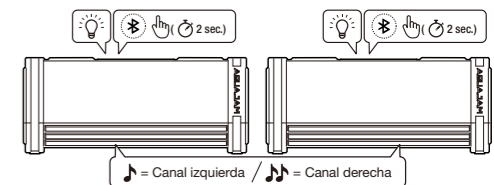

Una vez la conexión realizada, el canal de izquierda emitirá un « bip » una vez, et el de derecha dos veces; apreté entonces rápidamente el botón de conexión Bluetooth de uno de los altavoces. Seguir el proceso normal después. Los dos altavoces ya previamente conectados en modo Truewireless se reconectarán automáticamente desde su puesta en marcha.

El altavoz cuyo botón Bluetooth Vd. apretó rápidamente para conectarle con su aparato Bluetooth será la unidad primaria.

CONEXION TRUEWIRELESS - EMPAREJAMIENTO DE DOS ALTAVOCES A UN SOLO APARATO

Para desconectar la conexión Truewireless, apretar rápidamente a la vez sobre el botón de Baja del volumen y sobre el del Aumento de volumen sobre la unidad primaria para volver a un modo mono con una sola unidad, o apretar rápidamente el botón de conexión Bluetooth sobre la misma unidad para desconectarla del aparato Bluetooth.

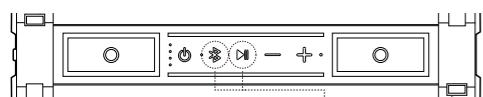

Para borrar la lista de los aparatos a conectar vía Bluetooth memorizada en la unidad, apretar largamente el botón ON/pause y el botón conexión Bluetooth durante 5 segundos mínimo.

PASAR DEL MODO STEREO A MONO

Cuando dos altavoces están en modo de emparejamiento, apretar largamente y simultáneamente sobre los botones Bajar Vol. et Aumentar Vol. hasta que se oiga la señal del sonido.

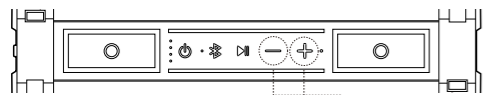

Modo Estéreo  
 = Canal izquierda / = Canal derecha  
 = Modo Mono (Salida similar sobre los dos altavoces)

Esta acción no cambiará el estatuto de la unidad primaria, la que se uso para el emparejamiento con el aparato Bluetooth quedara igual.

LIMITE DE DISTANCIA EN MODO TRUEWIRELESS CONEXION

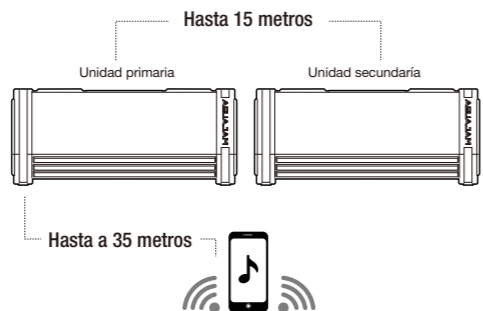

Para contestar a llamadas entrantes en este modo, la unidad primaria será la unidad micrófono/altavoz.

MONTAJE DE LOS PUERTOS TORNILLOS

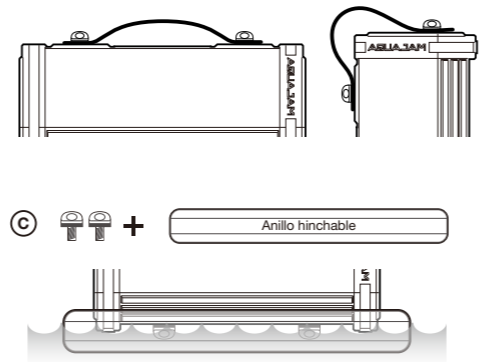
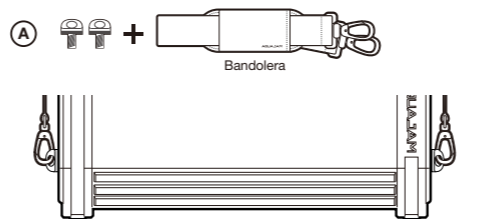

MONTAJE DE LOS PUERTOS TORNILLOS

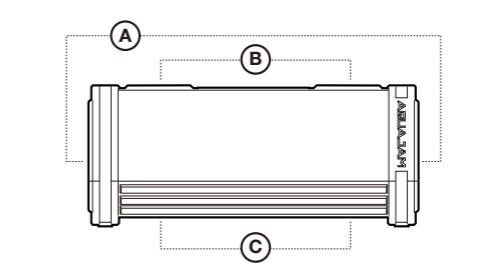

¡ ATENCION

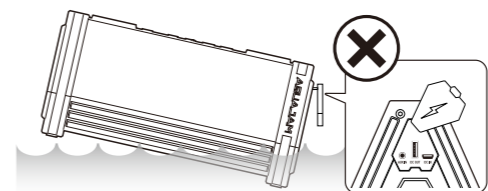

Para que el altavoz sea estanco, quitar todos los cables de conexión de los puertos de carga y AUX IN antes de ponerle en el agua, y cierre a fondo cuidadosamente el tapón protector. Falta de no hacer esto correctamente podría resultar en un daño irremediable al altavoz.

This device complies with Industry Canada licence-exempt RSS standard(s). Operation is subject to the following two conditions:

- (1) this device may not cause interference, and
- (2) this device must accept any interference, including interference that may cause undesired operation of the device.

Le présent appareil est conforme aux CNR d'Industrie Canada applicables aux appareils radio exempts de licence. L'exploitation est autorisée aux deux conditions suivantes :

- (1) l'appareil ne doit pas produire de brouillage, et
- (2) l'utilisateur de l'appareil doit accepter tout brouillage radioélectrique subi, même si le brouillage est susceptible d'en compromettre le fonctionnement.

This equipment complies with IC RSS-102 radiation exposure limits set forth for an uncontrolled environment. This transmitter must not be co-located or operating in conjunction with any other antenna or transmitter.

Ce matériel est conforme aux limites de dose d'exposition aux rayonnements ic rss-102 énoncées pour un autre environnement. cet émetteur ne doit pas être situées ou opérant conjointement avec toute autre antenne ou l'émetteur.

**IC: 23683-AJX3**

This device complies with part 15 of the FCC Rules. Operation is subject to the following two conditions: (1) This device may not cause harmful interference, and (2) this device must accept any interference received, including interference that may cause undesired operation.

Warning: Changes or modifications to this unit not expressly approved by the part responsible for compliance could void the user's authority to operate the equipment.

Note: This equipment has been tested and found to comply with the limits for a Class B digital device, pursuant to Part 15 of the FCC Rules. These limits are designed to provide reasonable protection against harmful interference in a residential installation. This equipment generates uses and can radiate radio frequency energy and, if not installed and used in accordance with the instructions, may cause harmful interference to radio communications.

However, there is no guarantee that interference will not occur in a particular installation. If this equipment does cause harmful interference to radio or television reception, which can be determined by turning the equipment off and on, the user is encouraged to try to correct the interference by one or more of the following measures: Reorient or relocate the receiving antenna. Increase the separation between the equipment and receiver. Connect the equipment into an outlet on a circuit different from that to which the receiver is connected. Consult the dealer or an experienced radio/TV technician for help.

**FCC ID: 2AL6SAJX3**

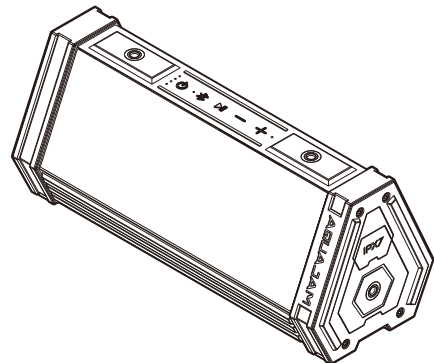

## AJX-3

CARE & PRECAUTIONS  
 MANTENIMIENTO & PRECAUCIONES  
 VÅRD & FÖRSIKTIGHETSÅTGÄRDER  
 PFLEGE UND VORSICHTSMASSNAHMEN  
 PRÉCAUTIONS ET ENTRETIEN  
 保養和注意

## VÅRD & FÖRSIKTIGHETSÅTGÄRDER

- Installera inte i närheten av värmeällor såsom element, avgasrör, spisar eller andra apparater som producerar värme.
- Ladda ej enheten vid åskväder.
- Koppla ur apparaten ur laddaren när den inte används under en längre tid.
- Placera AquaJam på ett plant underlag för att undvika att enheten faller och skadas.
- Stäng locket ordentligt före användning. Om USB-porten inte är förseglad när högtalaren används i vatten kan enheten skadas och sluta fungera.
- Torka enhet helt innan du öppnar locket. Öppna INTE locket om enheten är våt eller ni vistas i fuktig miljö. Förvara INTE enheten på platser med hög temperatur.
- Undvik direkt exponering av solljus och starka magnetfält.
- Kontrollera regelbundet O-ringen på skyddslocket till laddkontakten.
- Skölj enheten i färskvatten efter den vistats i koreller saltvatten.
- Ljudförvrängning kan uppstå när batterierna närmar slutet av laddning och avhjälps enkelt genom laddning.

## PFLERGE UND VORSICHTSMASSNAHMEN

- Nicht in der Nähe von Wärmequellen, wie Radiatoren, Wärmespeichern, Öfen oder anderen Wärme erzeugenden Geräten, verwenden.
- Während eines Gewitters den Lautsprecher von der Wandsteckdose abtrennen und den Computer ausschalten.
- Das Gerät abtrennen, wenn es über längere Zeit nicht verwendet wird.
- Stellen Sie den AquaJam an einem stabilen Ort auf, sodass er nicht herunterfallen und beschädigt werden kann.
- Schließen Sie den Ladeport sicher. Wenn Sie das Gerät ohne Verschluss auf das Wasser setzen, wird die Garantie außer Kraft gesetzt.
- Trocknen Sie das Gerät vollständig, bevor Sie den Ladeport öffnen. Öffnen Sie den Verschluss nicht in einer nassen Umgebung. Verwenden oder lagern Sie das Gerät an Orten mit hohen Temperaturen.
- Halten Sie das Gerät von direkter Sonneneinstrahlung und starken Magnetfeldern fern.
- Überprüfen Sie regelmäßig den Ladeverschluss aus Gummi auf vorzeitigen Verschleiß.
- Reinigen Sie den Ladeverschluss regelmäßig mit einem weichen angefeuchteten Tuch. Verwenden Sie keine öligen Lösungsmittel oder Chemikalien zur Reinigung.
- Spülen Sie das Gerät mit Leitungswasser ab, nachdem Sie es in Salzwasser oder im Swimmingpool verwendet haben.
- Eine Tonverzerrung kann auftreten, wenn die Batterien das Ende ihrer Lebenszeit erreichen.
- VORSICHT: Bei falschem Einsetzen der Batterie besteht Explosionsgefahr. Nur durch eine identischen oder gleichwertige Batterie ersetzen.
- VORSICHT: Die Batterie darf keiner großen Hitze, etwa Sonnenschein, Feuer oder dergleichen, ausgesetzt werden.

## PRÉCAUTIONS ET ENTRETIEN

- N'installez pas le produit a proximité de sources de chaleur telles que des radiateurs, des fours, ou toute autre appareil produisant de la chaleur.
- Par protection en cas d'orage, débranchez les hauts parleurs de tout appareil électrique et éteignez le.
- Débranchez cet appareil s'il doit rester inutilisé pendant un certain temps.
- Placez l'AquaJam dans un endroit stable afin qu'il ne tombe pas ce qui risquerait d'endommager le haut parleur.
- Fermez bien le port de chargement. Si le produit est place dans l'eau avec le bouchon mal fermé la garantie sera invalide.
- Séchez l'unité complètement avant d'ouvrir le port de charge. N'OUVREZ PAS la capsule si mouillée ou dans un environnement humide. N'UTILISEZ PAS l'unité ou ne la conservez pas dans un endroit de hautes températures.
- Evitez l'exposition directe prolongée au soleil et a des forts champs magnétiques.
- Vérifiez régulièrement la capsule de caoutchouc sur l'unité pour éviter toute détérioration.
- Nettoyez régulièrement la capsule de charge avec un chiffon doux humide. N'utilisez aucun solvant ou nettoyeur chimique.
- Rincez l'unité à l'eau douce après toute utilisation dans l'eau salée ou en piscine.
- Des distorsions audio peuvent survenir lorsque les batteries approchent de la fin de charge.
- ATTENTION: Danger d'explosion si la batterie n'est pas correctement remplacée. N'utilisez que des batteries du même type ou équivalentes.
- ATTENTION: Les Batteries ne doivent pas être exposées à des sources de chaleur excessives telles que le soleil, le feu ou autres semblables.

## 保養和注意

- 不要放置在任何熱源附近，如散熱器、暖氣、焗爐或其他產生熱量的設備。
- 為了避免受雷雨影響，請從電源插座上拔下喇叭，及關掉電腦。
- 長時間不使用時，從電源上拔掉本設備。
- 將AquaJam放在穩定的位置，使其不會掉落造成損壞。
- 確保MICRO USB電源插座蓋緊密封。如果喇叭放在水中而蓋子未密封，保修將無效。
- 打開充電口之前確保喇叭表面完全乾透。如果潮濕或在潮濕環境中，請勿打開蓋子。請勿在高溫場所使用或存放本機。
- 避免長時間直接暴露在陽光和強磁場下。
- 定期檢查設備上的充電蓋是否磨損。
- 定期用柔軟的濕布清潔充電蓋。不要使用任何清潔劑，如酒精、氣水、磨光劑或油蠟等用品，以免傷害機體外殼。
- 在海水或游泳池中使用後，用自來水沖洗本機。
- 當電池接近消耗盡時，音頻可能會不正常。
- 注意：如果電池更換不正常，可能會發生爆炸。
- 注意：電池不得暴露於熱源下，如陽光、火種等。

## CARE & PRECAUTIONS

- Do not install near any heat sources such as radiators, heat registers, stoves, or other apparatus that produce heat.
- For protection during lightning storm, unplug the speakers from the electrical outlet and turn off the computer.
- Unplug this apparatus when unused for long periods of time.
- Place the AquaJam in a stable location so that it will not fall causing damage to the speaker.
- Close the charging port securely. If the unit is placed in water without the cap being sealed the warranty will be invalid.
- Dry unit completely before opening the charging port. Do NOT open the cap if wet or in a wet environment. Do NOT use or store the unit in places with high temperature.
- Avoid direct exposure to sunlight for long periods of time and strong magnetic fields.
- Periodically check the rubber charging cap on the unit for premature wear.
- Periodically clean the charging cap with a soft moist cloth. Do not use any oily solvent or chemicals for cleaning.
- Rinse off the unit with tap water after use in salt water or swimming pool.
- Audio distortion may occur when the batteries are nearing end of charge.
- CAUTION: Danger of explosion if battery is incorrectly replaced. Replace only with the same or equivalent type.
- CAUTION: Battery shall not be exposed to excessive heat such as sunshine, fire or the like.

## MANTENIMIENTO & PRECAUCIONES

- No instale el AquaJam cerca de fuentes de calor como radiadores, hornos, u otros aparatos generando calor.
- A efecto de protección en caso de tormentas con relámpagos, desenchufar los altavoces del aparato eléctrico y apagar la computadora.
- Desenchufar este aparato si no se va a usar durante un plazo largo.
- Colocar el AquaJam en un sitio estable a fin que no caiga, dañando al altavoz.
- Cierre el puerto de carga firmemente. Si el aparato esta colocado en el agua sin que el tapón este bien colocado, la garantía se cancelara.
- Seque la unidad enteramente antes de abrir el puerto de carga. NO quite el tapón si mojado o un entorno húmedo. NO colocar o almacenar en sitios de temperaturas altas.
- No exponer el producto durante largos periodos de tiempo directamente bajo los rayos de sol o a campos magnéticos.
- Comprobar periódicamente el estado del tapón de caucho.
- Limpiar periódicamente el tapón de carga con un linde suave. Nunca usar productos químicos o solventes.
- Limpiar con agua dulce (del grifo) después de un uso en agua salada o en piscina.
- Una distorsión de sonido puede ocurrir cuando la batería esta a un nivel muy bajo de carga.
- ATENCION: Peligro de explosión si la batería no esta bien colocada o sustituida. Siempre reemplazar con el mismo tipo de batería o su equivalente.
- ATENCION: No exponer la batería durante largos periodos de tiempo directamente bajo los rayos de sol o cualquier fuente de calor excesivo como el fuego.